

RMA 448.3 RV

STIHL



2 - 32	Gebrauchsanleitung
32 - 59	Instruction Manual
59 - 90	Notice d'emploi
90 - 120	Istruzioni d'uso
120 - 149	Handleiding



Inhaltsverzeichnis

1	Vorwort.....	2
2	Informationen zu dieser Gebrauchsanleitung.....	2
3	Übersicht.....	3
4	Sicherheitshinweise.....	4
5	Rasenmäher einsatzbereit machen.....	13
6	Akku laden und LEDs.....	13
7	Rasenmäher zusammenbauen.....	14
8	Rasenmäher für den Benutzer einstellen..	15
9	Akku einsetzen und herausnehmen.....	15
10	Rasenmäher einschalten und ausschalten.....	16
11	Rasenmäher prüfen.....	17
12	Mit dem Rasenmäher arbeiten.....	18
13	Nach dem Arbeiten.....	20
14	Transportieren.....	20
15	Aufbewahren.....	20
16	Reinigen.....	21
17	Warten.....	22
18	Reparieren.....	23
19	Störungen beheben.....	23
20	Technische Daten.....	25
21	Ersatzteile und Zubehör.....	27
22	Entsorgen.....	27
23	EU-Konformitätserklärung.....	27
24	UKCA-Konformitätserklärung.....	28
25	Anschriften.....	28
26	Allgemeine und produktspezifische Sicherheitshinweise.....	28

1 Vorwort

Liebe Kundin, lieber Kunde,

es freut uns, dass Sie sich für STIHL entschieden haben. Wir entwickeln und fertigen unsere Produkte in Spitzenqualität entsprechend der Bedürfnisse unserer Kunden. So entstehen Produkte mit hoher Zuverlässigkeit auch bei extremer Beanspruchung.

STIHL steht auch für Spitzenqualität beim Service. Unser Fachhandel gewährleistet kompetente Beratung und Einweisung sowie eine umfassende technische Betreuung.

STIHL bekennt sich ausdrücklich zu einem nachhaltigen und verantwortungsvollen Umgang mit der Natur. Diese Gebrauchsanleitung soll Sie unterstützen, Ihr STIHL Produkt über eine lange Lebensdauer sicher und umweltfreundlich einzusetzen.

Wir danken Ihnen für Ihr Vertrauen und wünschen Ihnen viel Freude mit Ihrem STIHL Produkt.

Dr. Nikolas Stihl

WICHTIG! VOR GEBRAUCH LESEN UND AUFBEWAHREN.

2 Informationen zu dieser Gebrauchsanleitung

2.1 Geltende Dokumente

Diese Gebrauchsanleitung ist eine Originalbetriebsanleitung des Herstellers im Sinne der EG-Richtlinie 2006/42/EG.

Es gelten die lokalen Sicherheitsvorschriften.

- ▶ Zusätzlich zu dieser Gebrauchsanleitung folgende Dokumente lesen, verstehen und aufbewahren:
 - Sicherheitshinweise Akku STIHL AK
 - Gebrauchsanleitung Ladegeräte STIHL AL 101, 301, 500, 501
 - Sicherheitsinformation für STIHL Akkus und Produkte mit eingebautem Akku: www.stihl.com/safety-data-sheets

2.2 Kennzeichnung der Warnhinweise im Text

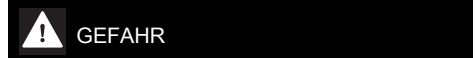

- Der Hinweis weist auf Gefahren hin, die zu schweren Verletzungen oder zum Tod führen.
 - ▶ Die genannten Maßnahmen können schwere Verletzungen oder Tod vermeiden.

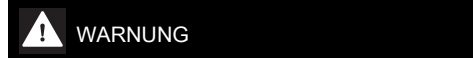

- Der Hinweis weist auf Gefahren hin, die zu schweren Verletzungen oder zum Tod führen können.
 - ▶ Die genannten Maßnahmen können schwere Verletzungen oder Tod vermeiden.

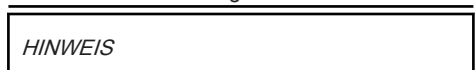

- Der Hinweis weist auf Gefahren hin, die zu Sachschaden führen können.
 - ▶ Die genannten Maßnahmen können Sachschaden vermeiden.

2.3 Symbole im Text

-  Dieses Symbol verweist auf ein Kapitel in dieser Gebrauchsanleitung.

3 Übersicht

3.1 Rasenmäher und Akku

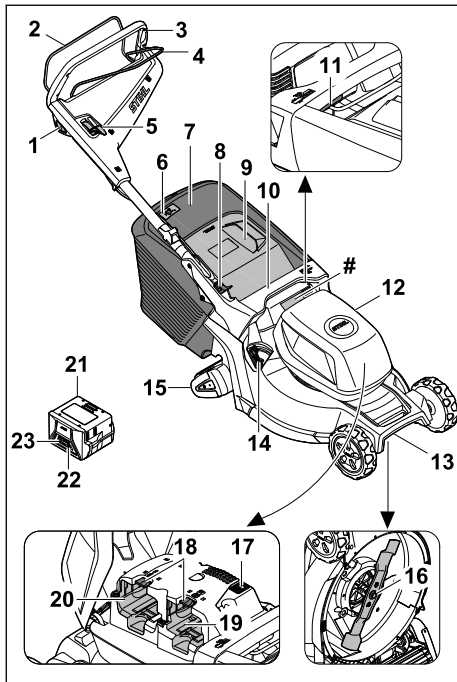

- 1 Sperrknopf**
Der Sperrknopf schaltet zusammen mit dem Schaltbügel für Mähbetrieb das Messer ein und aus.
- 2 Schaltbügel für Mähbetrieb**
Der Schaltbügel für Mähbetrieb schaltet zusammen mit dem Sperrknopf das Messer ein und aus.
- 3 Lenker**
Der Lenker dient zum Halten, Führen und Transportieren des Rasenmähers.
- 4 Schaltbügel für Fahrtrieb**
Der Schaltbügel für Fahrtrieb schaltet den Fahrtrieb ein und aus.
- 5 Hebel**
Der Hebel dient zum Einstellen der Geschwindigkeit des Fahrtriebs.
- 6 Füllstandsanzeige**
Die Füllstandsanzeige zeigt die Befüllung des Grasfangkorbs an.
- 7 Grasfangkorb**
Der Grasfangkorb fängt das gemähte Gras auf.

- 8 Hebel**
Der Hebel dient zum Einstellen und zum Umklappen des Lenkers.
 - 9 Auswurfklappe**
Die Auswurfklappe verschließt den Auswurfkanal.
 - 10 Griff**
Der Griff dient zum Halten des Rasenmähers beim Einstellen der Schnitthöhe und zum Transportieren des Rasenmähers.
 - 11 Hebel**
Der Hebel dient zum Einstellen der Schnitthöhe.
 - 12 Klappe**
Die Klappe deckt den Akku ab.
 - 13 Transportgriff**
Der Transportgriff dient zum Transportieren des Rasenmähers.
 - 14 Hebel**
Der Hebel dient zum Öffnen und Schließen der integrierten Mulchklappe.
 - 15 Rasenwalze**
Die Rasenwalze glättet das Gras.
 - 16 Messer**
Das Messer mäht und mulcht das Gras.
 - 17 ECO-Schalter**
Der ECO-Schalter schaltet den ECO-Modus ein und aus.
 - 18 Sperrhebel**
Der Sperrhebel hält den Akku im Akku-Schacht.
 - 19 Akku-Schacht 1**
Der Akku-Schacht 1 nimmt den Akku auf.
 - 20 Akku-Schacht 2**
Der Akku-Schacht 2 nimmt einen Ersatz-Akku auf.
 - 21 Akku**
Der Akku versorgt den Rasenmäher mit Energie.
 - 22 Drucktaste**
Die Drucktaste aktiviert die LEDs am Akku. Sie aktiviert und deaktiviert die Bluetooth®-Funkschnittstelle (falls vorhanden).
 - 23 LEDs**
Die LEDs zeigen den Ladezustand des Akkus und Störungen an.
- # Leistungsschild mit Maschinenummer**

3.2 Symbole

Die Symbole können auf dem Rasenmäher, dem Akku und dem Ladegerät sein und bedeuten Folgendes:



LWA Garantierter Schallleistungspegel nach Richtlinie 2000/14/EG in dB(A) um Schallemissionen von Produkten vergleichbar zu machen.

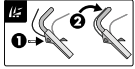

Messer einschalten.



Fahrantrieb einschalten und Fahrgeschwindigkeit einstellen.



Der Rasenmäher fährt in dieser Position mit der höchsten Geschwindigkeit.



Der Rasenmäher fährt in dieser Position mit der niedrigsten Geschwindigkeit.



Der Fahrantrieb ist in dieser Position ausgeschaltet.



Schnitthöhe einstellen.



Füllstandsanzeige Grasfangkorb.



Hebel zum Öffnen und Schließen der Mulchklappe.



Dieses Symbol kennzeichnet den ECO-Schalter.



1 LED leuchtet rot. Der Akku ist zu warm oder zu kalt.



4 LEDs blinken rot. Im Akku besteht eine Störung.



Die Angabe neben dem Symbol weist auf den Energieinhalt des Akkus nach Spezifikation des Zellenherstellers hin. Der in der Anwendung zur Verfügung stehende Energieinhalt ist geringer.



Produkt nicht mit dem Hausmüll entsorgen.

IPX4 IP-Kennzeichnung

a.c. Wechselstrom



d.c. Gleichstrom



Elektrogerät in einem geschlossenen und trockenen Raum betreiben.



Gebrauchsanleitung lesen, verstehen und aufbewahren.



Elektrowerkzeug der Schutzklasse II

4 Sicherheitshinweise

4.1 Warnsymbole

▲ WARNUNG

Die Warnsymbole auf dem Rasenmäher oder dem Akku bedeuten Folgendes:



Sicherheitshinweise und deren Maßnahmen beachten.



Gebrauchsanleitung lesen, verstehen und aufbewahren.



Vorsicht vor fortschleudernden Objekten - Abstand halten und Dritte fernhalten.



Sich drehendes Messer nicht berühren.



Akku während Arbeitsunterbrechungen, der Reinigung, des Transports, der Aufbewahrung, Wartung oder Reparatur entnehmen.



Rasenmäher vor Regen und Feuchtigkeit schützen.



Akku nach Betrieb entnehmen.



Akku vor Hitze und Feuer schützen.



Akku vor Regen und Feuchtigkeit schützen und nicht in Flüssigkeiten tauchen.

4.2 Bestimmungsgemäße Verwendung

Der Rasenmäher STIHL RMA 448.3 RV dient zum Mähen und Mulchen von trockenem Gras.

Der Rasenmäher wird von einem Akku STIHL AK mit Energie versorgt. Um alle Funktionen uneingeschränkt nutzen zu können, empfiehlt STIHL mindestens AK 30 S.

⚠️ WARNUNG

- Akkus, die nicht von STIHL für den Rasenmäher freigegeben sind, können Brände und Explosionen auslösen. Personen können schwer verletzt oder getötet werden und Sachschaden kann entstehen.
 - ▶ Rasenmäher mit einem Akku STIHL AK verwenden.
- Falls der Rasenmäher oder der Akku nicht bestimmungsgemäß verwendet werden, können Personen schwer verletzt oder getötet werden und Sachschaden kann entstehen.
 - ▶ Rasenmäher und Akku so verwenden, wie es in dieser Gebrauchsanleitung beschrieben ist.

4.3 Anforderungen an den Benutzer

⚠️ WARNUNG

- Benutzer ohne eine Unterweisung können die Gefahren des Rasenmähers und des Akkus nicht erkennen oder nicht einschätzen. Der Benutzer oder andere Personen können schwer verletzt oder getötet werden.
 - ▶ Gebrauchsanleitung lesen, verstehen und aufbewahren.



- ▶ Falls der Rasenmäher oder der Akku an eine andere Person weitergegeben wird: Gebrauchsanleitung mitgeben.
- ▶ Sicherstellen, dass der Benutzer folgende Anforderungen erfüllt:
 - Der Benutzer ist ausgeruht.
 - Der Benutzer ist körperlich, sensorisch und geistig fähig, den Rasenmäher und den Akku zu bedienen und damit zu arbeiten. Falls der Benutzer körperlich, sensorisch oder geistig eingeschränkt dazu fähig ist, darf der Benutzer nur

unter Aufsicht oder nach Anweisung durch eine verantwortliche Person damit arbeiten.

- Der Benutzer kann die Gefahren des Rasenmähers und des Akkus erkennen und einschätzen.
- Der Benutzer ist sich bewusst, dass er für Unfälle und Schäden verantwortlich ist.
- Der Benutzer ist volljährig oder der Benutzer wird entsprechend nationaler Regelungen unter Aufsicht in einem Beruf ausgebildet.
- Der Benutzer hat eine Unterweisung von einem STIHL Fachhändler oder einer fachkundigen Person erhalten, bevor er das erste Mal mit dem Rasenmäher arbeitet.
- Der Benutzer ist nicht durch Alkohol, Medikamente oder Drogen beeinträchtigt.
- ▶ Falls Unklarheiten bestehen: Einen STIHL Fachhändler aufsuchen.

4.4 Bekleidung und Ausstattung

⚠️ WARNUNG

- Während der Arbeit können Gegenstände mit hoher Geschwindigkeit hochgeschleudert werden. Der Benutzer kann verletzt werden.
 - ▶ Eine lange Hose aus widerstandsfähigem Material tragen.
- Während der Arbeit kann Staub aufgewirbelt werden. Eingeatmeter Staub kann die Gesundheit schädigen und allergische Reaktionen auslösen.
 - ▶ Falls Staub aufgewirbelt wird: Eine Staubschutzmaske tragen.
- Ungeeignete Bekleidung kann sich in Holz, Gestrüpp und in dem Rasenmäher verfangen. Benutzer ohne geeignete Bekleidung können schwer verletzt werden.
 - ▶ Eng anliegende Bekleidung tragen.
 - ▶ Schals und Schmuck ablegen.
- Während der Reinigung, Wartung oder dem Transport kann der Benutzer in Kontakt mit dem Messer kommen. Der Benutzer kann verletzt werden.
 - ▶ Schutzhandschuhe tragen.
- Falls der Benutzer ungeeignetes Schuhwerk trägt, kann er ausrutschen. Der Benutzer kann verletzt werden.
 - ▶ Festes, geschlossenes Schuhwerk mit griffiger Sohle tragen.

- Während des Schärfens der Messer können Werkstoffpartikel weggeschleudert werden. Der Benutzer kann verletzt werden.
 - ▶ Eine eng anliegende Schutzbrille tragen. Geeignete Schutzbrillen sind nach Norm EN 166 oder nach nationalen Vorschriften geprüft und mit der entsprechenden Kennzeichnung im Handel erhältlich.
 - ▶ Schutzhandschuhe tragen.

4.5 Arbeitsbereich und Umgebung

4.5.1 Rasenmäher

WARNUNG

- Unbeteiligte Personen, Kinder und Tiere können die Gefahren des Rasenmähers und hochgeschleuderter Gegenstände nicht erkennen und nicht einschätzen. Unbeteiligte Personen, Kinder und Tiere können schwer verletzt werden und Sachschaden kann entstehen.
 - ▶ Unbeteiligte Personen, Kinder und Tiere aus dem Arbeitsbereich fernhalten.
 - ▶ Einen Abstand zu Gegenständen einhalten.
 - ▶ Rasenmäher nicht unbeaufsichtigt lassen.
 - ▶ Sicherstellen, dass Kinder nicht mit dem Rasenmäher spielen können.
- Falls bei Regen gearbeitet wird, kann der Benutzer ausrutschen. Der Benutzer kann schwer verletzt oder getötet werden.
 - ▶ Falls es regnet: Nicht arbeiten.
- Der Rasenmäher ist nicht wassergeschützt. Falls im Regen oder in feuchter Umgebung gearbeitet wird, kann es zu einem elektrischen Schlag kommen. Der Benutzer kann verletzt werden und der Rasenmäher kann beschädigt werden.
 - ▶ Nicht im Regen und nicht in feuchter Umgebung arbeiten.
 - ▶ Nasses Gras nicht mähen und nicht mulchen.
- Elektrische Bauteile des Rasenmähers können Funken erzeugen. Funken können in leicht brennbarer oder explosiver Umgebung Brände und Explosionen auslösen. Personen können schwer verletzt oder getötet werden und Sachschaden kann entstehen.
 - ▶ Nicht in einer leicht brennbaren und nicht in einer explosiven Umgebung arbeiten.

4.5.2 Akku

WARNUNG

- Unbeteiligte Personen, Kinder und Tiere können die Gefahren des Akkus nicht erkennen und nicht einschätzen. Unbeteiligte Personen,

Kinder und Tiere können schwer verletzt werden.

- ▶ Unbeteiligte Personen, Kinder und Tiere fernhalten.
 - ▶ Akku nicht unbeaufsichtigt lassen.
 - ▶ Sicherstellen, dass Kinder nicht mit dem Akku spielen können.
- Der Akku ist nicht gegen alle Umgebungseinflüsse geschützt. Falls der Akku bestimmten Umgebungseinflüssen ausgesetzt ist, kann der Akku in Brand geraten, explodieren oder irreparabel beschädigt werden. Personen können schwer verletzt werden und Sachschaden kann entstehen.



- ▶ Akku vor Hitze und Feuer schützen.
- ▶ Akku nicht ins Feuer werfen.

- ▶ Akku nicht außerhalb der angegebenen Temperaturgrenzen laden, verwenden und aufbewahren,  20.6.



- ▶ Akku vor Regen und Feuchtigkeit schützen und nicht in Flüssigkeiten tauchen.

- ▶ Akku von metallischen Kleinteilen fernhalten.
- ▶ Akku nicht hohem Druck aussetzen.
- ▶ Akku nicht Mikrowellen aussetzen.
- ▶ Akku vor Chemikalien und vor Salzen schützen.

4.5.3 Ladegerät

WARNUNG

- Unbeteiligte Personen, Kinder können die Gefahren des Ladegeräts und des elektrischen Stroms nicht erkennen und nicht einschätzen. Unbeteiligte Personen, Kinder und Tiere können schwer verletzt oder getötet werden.
 - ▶ Unbeteiligte Personen, Kinder und Tiere fernhalten.
 - ▶ Sicherstellen, dass Kinder nicht mit dem Ladegerät spielen können.
- Das Ladegerät ist nicht wassergeschützt. Falls im Regen oder in feuchter Umgebung gearbeitet wird, kann es zu einem elektrischen Schlag kommen. Der Benutzer kann verletzt werden und das Ladegerät kann beschädigt werden.
 - ▶ Nicht im Regen und nicht in feuchter Umgebung betreiben.



- Das Ladegerät ist nicht gegen alle Umgebungseinflüsse geschützt. Falls das Ladegerät bestimmten Umgebungseinflüssen ausgesetzt

ist, kann das Ladegerät in Brand geraten oder explodieren. Personen können schwer verletzt werden und Sachschaden kann entstehen.

- ▶ Ladegerät in einem geschlossenen und trockenen Raum betreiben.
- ▶ Ladegerät nicht in einer leicht brennbaren und nicht in einer explosiven Umgebung betreiben.
- ▶ Ladegerät nicht auf einem leicht brennbaren Untergrund betreiben.
- ▶ Ladegerät nicht außerhalb der angegebenen Temperaturgrenzen verwenden und aufbewahren,  20.6.
- Personen können über die Anschlussleitung stolpern. Personen können verletzt werden und das Ladegerät kann beschädigt werden.
 - ▶ Anschlussleitung flach auf dem Boden verlegen.

4.6 Sicherheitsgerechter Zustand

4.6.1 Rasenmäher

Der Rasenmäher ist im sicherheitsgerechten Zustand, falls folgende Bedingungen erfüllt sind:

- Der Rasenmäher ist unbeschädigt.
- Der Rasenmäher ist sauber und trocken.
- Die Bedienelemente funktionieren und sind unverändert.
- Falls gemäht wird und das gemähte Gras im Grasfangkorb aufgefangen werden soll: Die Mulchklappe ist geöffnet und der Grasfangkorb ist richtig eingehängt.
- Falls gemäht wird und das gemähte Gras hinten ausgeworfen werden soll: Der Grasfangkorb ist ausgehängt und die Auswurfklappe ist geschlossen.
- Falls gemulcht wird: Die Mulchklappe ist geschlossen.
- Das Messer ist richtig angebaut.
- Original STIHL Zubehör für diesen Rasenmäher ist richtig angebaut.



WARNUNG

- In einem nicht sicherheitsgerechten Zustand können Bauteile nicht mehr richtig funktionieren und Sicherheitseinrichtungen außer Kraft gesetzt werden. Personen können schwer verletzt oder getötet werden.
 - ▶ Mit einem unbeschädigten Rasenmäher arbeiten.
 - ▶ Falls der Rasenmäher verschmutzt oder nass ist: Rasenmäher reinigen und trocknen lassen.
 - ▶ Rasenmäher nicht verändern.

- ▶ Falls die Bedienelemente nicht funktionieren: Nicht mit dem Rasenmäher arbeiten.
- ▶ Falls gemäht wird und das gemähte Gras im Grasfangkorb aufgefangen werden soll: Mulchklappe so öffnen und Grasfangkorb so einhängen, wie es in dieser Gebrauchsanleitung beschrieben ist.
- ▶ Falls gemulcht wird: Mulchklappe so schließen, wie es in dieser Gebrauchsanleitung beschrieben ist.
- ▶ Original STIHL Zubehör für diesen Rasenmäher anbauen.
- ▶ Messer so anbauen, wie es in dieser Gebrauchsanleitung beschrieben ist.
- ▶ Zubehör so anbauen, wie es in dieser Gebrauchsanleitung oder in der Gebrauchsanleitung des Zubehörs beschrieben ist.
- ▶ Gegenstände nicht in die Öffnungen des Rasenmähers stecken.
- ▶ Kontakte der Schlüsselaufnahme nicht mit metallischen Gegenständen verbinden und kurzschließen.
- ▶ Abgenutzte oder beschädigte Hinweisschilder ersetzen.
- ▶ Falls Unklarheiten bestehen: Einen STIHL Fachhändler aufsuchen.

4.6.2 Messer

Das Messer ist im sicherheitsgerechten Zustand, falls folgende Bedingungen erfüllt sind:

- Das Messer und die Anbauteile sind unbeschädigt.
- Das Messer ist nicht verformt.
- Das Messer ist richtig angebaut.
- Das Messer ist richtig geschärft.
- Das Messer ist gratfrei.
- Das Messer ist richtig ausgewuchtet.
- Die Mindeststärke und Mindestbreite des Messers sind nicht unterschritten,  20.2.
- Der Schärfwinkel ist eingehalten,  20.2.

WARNUNG

- In einem nicht sicherheitsgerechten Zustand können sich Teile des Messers lösen und weggeschleudert werden. Personen können schwer verletzt werden.
 - ▶ Mit einem unbeschädigten Messer und unbeschädigten Anbauteilen arbeiten.
 - ▶ Messer richtig anbauen.
 - ▶ Messer richtig schärfen.
 - ▶ Falls die Mindeststärke oder die Mindestbreite unterschritten ist: Messer ersetzen.
 - ▶ Messer von einem STIHL Fachhändler auswuchten lassen.

- ▶ Falls Unklarheiten bestehen: Einen STIHL Fachhändler aufsuchen.

4.6.3 Akku

Der Akku ist im sicherheitsgerechten Zustand, falls folgende Bedingungen erfüllt sind:

- Der Akku ist unbeschädigt.
- Der Akku ist sauber und trocken.
- Der Akku funktioniert und ist unverändert.

⚠ WARNUNG

- In einem nicht sicherheitsgerechten Zustand kann der Akku nicht mehr sicher funktionieren. Personen können schwer verletzt werden.
 - ▶ Mit einem unbeschädigten und funktionierenden Akku arbeiten.
 - ▶ Einen beschädigten oder defekten Akku nicht laden.
 - ▶ Falls der Akku verschmutzt ist: Akku reinigen.
 - ▶ Falls der Akku nass oder feucht ist: Akku trocknen lassen,  20.7.
 - ▶ Akku nicht verändern.
 - ▶ Gegenstände nicht in die Öffnungen des Akkus stecken.
 - ▶ Elektrische Kontakte des Akkus nicht mit metallischen Gegenständen verbinden und kurzschließen.
 - ▶ Akku nicht öffnen.
 - ▶ Abgenutzte oder beschädigte Hinweisschilder ersetzen.
- Aus einem beschädigten Akku kann Flüssigkeit austreten. Falls die Flüssigkeit mit der Haut oder den Augen in Kontakt kommt, können die Haut oder die Augen gereizt werden.
 - ▶ Kontakt mit der Flüssigkeit vermeiden.
 - ▶ Falls Kontakt mit der Haut aufgetreten ist: Betroffene Hautstellen mit reichlich Wasser und Seife abwaschen.
 - ▶ Falls Kontakt mit den Augen aufgetreten ist: Augen mindestens 15 Minuten mit reichlich Wasser spülen und einen Arzt aufsuchen.
- Ein beschädigter oder defekter Akku kann ungewöhnlich riechen, rauchen oder brennen. Personen können schwer verletzt oder getötet werden und Sachschaden kann entstehen.
 - ▶ Falls der Akku ungewöhnlich riecht oder raucht: Akku nicht verwenden und von brennbaren Stoffen fernhalten.
 - ▶ Falls der Akku brennt: Versuchen, den Akku mit einem Feuerlöscher oder Wasser zu löschen.

4.6.4 Ladegerät

Das Ladegerät ist im sicherheitsgerechten Zustand, falls folgende Bedingungen erfüllt sind:

- Das Ladegerät ist unbeschädigt.
- Das Ladegerät ist sauber und trocken.

⚠ WARNUNG

- In einem nicht sicherheitsgerechten Zustand können Bauteile nicht mehr richtig funktionieren und Sicherheitseinrichtungen außer Kraft gesetzt werden. Personen können schwer verletzt oder getötet werden.
 - ▶ Ein unbeschädigtes Ladegerät verwenden.
 - ▶ Falls das Ladegerät verschmutzt oder nass ist: Ladegerät reinigen und trocknen lassen.
 - ▶ Ladegerät nicht verändern.
 - ▶ Gegenstände nicht in die Öffnungen des Ladegeräts stecken.
 - ▶ Elektrische Kontakte des Ladegeräts nicht mit metallischen Gegenständen verbinden und kurzschließen.
 - ▶ Ladegerät nicht öffnen.

4.7 Arbeiten

⚠ WARNUNG

- Der Benutzer kann in bestimmten Situationen nicht mehr konzentriert arbeiten. Der Benutzer kann stolpern, fallen und schwer verletzt werden.
 - ▶ Ruhig und überlegt arbeiten.
 - ▶ Falls die Lichtverhältnisse und Sichtverhältnisse schlecht sind: Nicht mit dem Rasenmäher arbeiten.
 - ▶ Rasenmäher alleine bedienen.
 - ▶ Auf Hindernisse achten.
 - ▶ Rasenmäher nicht kippen.
 - ▶ Auf dem Boden stehend arbeiten und das Gleichgewicht halten.
 - ▶ Falls Ermüdungserscheinungen auftreten: Eine Arbeitspause einlegen.
 - ▶ Falls an einem Hang gemäht wird: Quer zum Hang mähen.
 - ▶ Nicht an Hängen mit einer Steigung über 25° (46,6 %) arbeiten.
- Harte Gegenstände, die auf das sich drehende Messer treffen, können den Rasenmäher beschädigen.
 - ▶ Falls ein harter Gegenstand auf das sich drehende Messer trifft, Rasenmäher ausschalten, Akku herausnehmen und Rasenmäher auf Beschädigungen prüfen.
 - ▶ Falls der Rasenmäher beschädigt ist: Einen STIHL Fachhändler aufsuchen.

- Das sich drehende Messer kann den Benutzer schneiden. Der Benutzer kann schwer verletzt werden.



- ▶ Sich drehendes Messer nicht berühren.
 - ▶ Falls das Messer durch einen Gegenstand blockiert ist: Rasenmäher ausschalten und Akku herausnehmen. Erst dann den Gegenstand beseitigen.
- Falls während der Arbeit ohne Fahrtrieb gearbeitet wird, kann der Fahrtrieb unbeabsichtigt eingeschaltet werden und der Rasenmäher setzt sich in Bewegung. Personen können schwer verletzt werden und Sachschaden kann entstehen.
 - ▶ Schaltbügel für Fahrtrieb nur betätigen, wenn der Fahrtrieb eingeschaltet werden soll.
 - Falls sich der Rasenmäher während der Arbeit verändert oder sich ungewohnt verhält, kann der Rasenmäher in einem nicht sicherheitsgerechten Zustand sein. Personen können schwer verletzt werden und Sachschaden kann entstehen.
 - ▶ Arbeit beenden, Akku herausnehmen und einen STIHL Fachhändler aufsuchen.
 - Während der Arbeit können Vibrationen durch den Rasenmäher entstehen.
 - ▶ Schutzhandschuhe tragen.
 - ▶ Arbeitspausen machen.
 - ▶ Falls Anzeichen einer Durchblutungsstörung auftreten: Einen Arzt aufsuchen.
 - Falls während der Arbeit das Messer auf einen fremden Gegenstand trifft, kann dieser oder Teile davon beschädigt oder mit hoher Geschwindigkeit hochgeschleudert werden. Personen können verletzt werden und Sachschaden kann entstehen.
 - ▶ Fremde Gegenstände aus dem Arbeitsbereich entfernen.
 - Wenn der Schaltbügel für Mähbetrieb losgelassen wird, dreht sich das Messer noch kurze Zeit weiter. Personen können schwer verletzt werden.
 - ▶ Warten, bis das Messer sich nicht mehr dreht.
 - Falls das sich drehende Messer auf einen harten Gegenstand trifft, können Funken entstehen. Funken können in leicht brennbarer Umgebung Brände auslösen. Personen können schwer verletzt oder getötet werden und Sachschaden kann entstehen.
 - ▶ Nicht in einer leicht brennbaren Umgebung arbeiten.
 - Falls der Rasenmäher auf abschüssigen Flächen abgestellt wird, kann er unbeabsichtigt davonrollen. Personen können verletzt werden und Sachschaden kann entstehen.
 - ▶ Rasenmäher nur loslassen, wenn er auf einer ebenen Fläche steht und nicht von selbst davonrollen kann.
 - Falls Gegenstände am Lenker befestigt werden, kann der Rasenmäher durch das zusätzliche Gewicht umkippen. Personen können verletzt werden und Sachschaden kann entstehen.
 - ▶ Keine Gegenstände am Lenker befestigen.

⚠ GEFAHR

- Falls in der Umgebung von spannungsführenden Leitungen gearbeitet wird, kann das Messer mit den spannungsführenden Leitungen in Kontakt kommen und diese beschädigen. Der Benutzer kann schwer verletzt oder getötet werden.
 - ▶ Nicht in der Umgebung von spannungsführenden Leitungen arbeiten.
- Falls bei einem Gewitter gearbeitet wird, kann der Benutzer vom Blitz getroffen werden. Der Benutzer kann schwer verletzt oder getötet werden.
 - ▶ Falls es gewittert: Nicht arbeiten.
- Der Fahrtrieb schaltet sich bei Überlast beim Arbeiten an steilen Hängen ab. Dies führt dazu, dass der Benutzer spontan eine größere Schiebekraft aufwenden muss und dadurch die Kontrolle über den Rasenmäher verlieren kann. Der Rasenmäher kann aufgrund seines Eigengewichts in Richtung Benutzer rollen.
 - ▶ Quer zum Hang mähen. Auf sicheren Stand achten, um die Kontrolle über den Rasenmäher jederzeit zu behalten.

4.8 Laden

⚠ WARNUNG

- Während des Ladens kann ein beschädigtes oder ein defektes Ladegerät ungewöhnlich riechen oder rauchen. Personen können verletzt werden und Sachschaden kann entstehen.
 - ▶ Netzstecker aus der Steckdose ziehen.
- Das Ladegerät kann bei unzureichender Wärmeabfuhr überhitzen und einen Brand auslösen. Personen können schwer verletzt oder getötet werden und Sachschaden kann entstehen.
 - ▶ Ladegerät nicht abdecken.

4.9 Elektrisch anschließen

Kontakt mit stromführenden Bauteilen kann durch folgende Ursachen entstehen:

- Die Anschlussleitung oder die Verlängerungsleitung ist beschädigt.
- Der Netzstecker der Anschlussleitung oder der Verlängerungsleitung ist beschädigt.
- Die Steckdose ist nicht richtig installiert.

▲ GEFAHR

- Kontakt mit stromführenden Bauteilen kann zu einem Stromschlag führen. Der Benutzer kann schwer verletzt oder getötet werden.

- ▶ Sicherstellen, dass die Anschlussleitung, Verlängerungsleitung und deren Netzstecker unbeschädigt sind.



Falls die Anschlussleitung oder die Verlängerungsleitung beschädigt ist:

- ▶ Beschädigte Stelle nicht berühren.
- ▶ Netzstecker aus der Steckdose ziehen.
- ▶ Anschlussleitung, Verlängerungsleitung und deren Netzstecker mit trockenen Händen anfassen.
- ▶ Netzstecker der Anschlussleitung oder Verlängerungsleitung in eine richtig installierte und abgesicherte Steckdose mit Schutzkontakt stecken.
- ▶ Ladegerät über einen Fehlerstrom-Schutzschalter (30 mA, 30 ms) anschließen.
- Eine beschädigte oder ungeeignete Verlängerungsleitung kann zu einem elektrischen Schlag führen. Personen können schwer verletzt oder getötet werden.
 - ▶ Eine Verlängerungsleitung mit dem richtigen Leitungsquerschnitt verwenden,  20.5.

▲ WARNUNG

- Während des Ladens kann eine falsche Netzspannung oder eine falsche Netzfrequenz zu einer Überspannung in dem Ladegerät führen. Das Ladegerät kann beschädigt werden.

- ▶ Sicherstellen, dass die Netzspannung und die Netzfrequenz des Stromnetzes mit den Angaben auf dem Leistungsschild des Ladegeräts übereinstimmen.

- Falls das Ladegerät an eine Mehrfachsteckdose angeschlossen ist, können während des Ladens elektrische Bauteile überlastet werden. Die elektrischen Bauteile können sich erwärmen und einen Brand auslösen. Personen können sich schwer verletzen oder getötet werden und Sachschaden kann entstehen.

- ▶ Sicherstellen, dass die Leistungsangaben auf der Mehrfachsteckdose durch die Anga-

ben auf dem Leistungsschild des Ladegeräts und aller an die Mehrfachsteckdose angeschlossener Elektrogeräte in Summe nicht überschritten werden.

- Eine falsch verlegte Anschlussleitung und Verlängerungsleitung kann beschädigt werden und Personen können darüber stolpern. Personen können verletzt werden und die Anschlussleitung oder Verlängerungsleitung kann beschädigt werden.
 - ▶ Anschlussleitung und Verlängerungsleitung so verlegen und kennzeichnen, dass Personen nicht stolpern können.
 - ▶ Anschlussleitung und Verlängerungsleitung so verlegen, dass sie nicht gespannt oder verwickelt sind.
 - ▶ Anschlussleitung und Verlängerungsleitung so verlegen, dass sie nicht beschädigt, geknickt oder gequetscht werden oder scheuern.
 - ▶ Anschlussleitung und Verlängerungsleitung vor Hitze, Öl und Chemikalien schützen.
 - ▶ Anschlussleitung und Verlängerungsleitung auf einem trockenen Untergrund verlegen.
- Während der Arbeit erwärmt sich die Verlängerungsleitung. Wenn die Wärme nicht abfließen kann, kann die Wärme einen Brand auslösen.
 - ▶ Falls eine Kabeltrommel verwendet wird: Kabeltrommel vollständig abwickeln.
- Falls elektrische Leitungen und Rohre in der Wand verlaufen, können diese beschädigt werden, wenn das Ladegerät an der Wand montiert wird. Kontakt mit elektrischen Leitungen kann zu einem Stromschlag führen. Personen können schwer verletzt werden und Sachschaden kann entstehen.
 - ▶ Sicherstellen, dass an der vorgesehenen Stelle keine elektrische Leitungen und Rohre in der Wand verlaufen.
- Falls das Ladegerät nicht wie in dieser Gebrauchsanleitung beschrieben an der Wand montiert ist, kann das Ladegerät oder der Akku herunterfallen oder das Ladegerät zu heiß werden. Personen können verletzt werden und Sachschaden kann entstehen.
 - ▶ Ladegerät so an eine Wand montieren, wie es in dieser Gebrauchsanleitung beschrieben ist.
- Falls das Ladegerät mit eingesetztem Akku an eine Wand montiert wird, kann der Akku aus dem Ladegerät fallen. Personen können verletzt werden und Sachschaden kann entstehen.
 - ▶ Zuerst Ladegerät an die Wand montieren und dann Akku einsetzen.

4.10 Transportieren

4.10.1 Rasenmäher

⚠️ WARNUNG

- Während des Transports kann der Rasenmäher umkippen oder sich bewegen. Personen können verletzt werden und Sachschaden kann entstehen.



- ▶ Akku herausnehmen.

- ▶ Rasenmäher mit Spanngurten, Riemen oder einem Netz so sichern, dass er nicht umkippen und sich nicht bewegen kann.
- Falls während des Transports mit ausgeschaltetem Fahrtrieb der Akku eingesetzt ist, kann der Fahrtrieb unbeabsichtigt eingeschaltet werden und der Rasenmäher setzt sich in Bewegung. Personen können schwer verletzt werden und Sachschaden kann entstehen.



- ▶ Akku herausnehmen.

4.10.2 Akku

⚠️ WARNUNG

- Der Akku ist nicht gegen alle Umgebungseinflüsse geschützt. Falls der Akku bestimmten Umgebungseinflüssen ausgesetzt ist, kann der Akku beschädigt werden und Sachschaden kann entstehen.
 - ▶ Einen beschädigten Akku nicht transportieren.
- Während des Transports kann der Akku umkippen oder sich bewegen. Personen können verletzt werden und Sachschaden kann entstehen.
 - ▶ Akku in der Verpackung so verpacken, dass er sich nicht bewegen kann.
 - ▶ Verpackung so sichern, dass sie sich nicht bewegen kann.

4.10.3 Ladegerät

⚠️ WARNUNG

- Während des Transports kann das Ladegerät umkippen oder sich bewegen. Personen können verletzt werden und Sachschaden kann entstehen.
 - ▶ Netzstecker aus der Steckdose ziehen.
 - ▶ Akku herausnehmen.

- ▶ Ladegerät mit Spanngurten, Riemen oder einem Netz so sichern, dass es nicht umkippen und sich nicht bewegen kann.
- Die Anschlussleitung ist nicht dafür bestimmt, das Ladegerät daran zu tragen. Die Anschlussleitung und das Ladegerät können beschädigt werden.
 - ▶ Anschlussleitung aufwickeln und am Ladegerät befestigen.

4.11 Aufbewahren

4.11.1 Rasenmäher

⚠️ WARNUNG

- Kinder können die Gefahren des Rasenmähers nicht erkennen und nicht einschätzen. Kinder können schwer verletzt werden.



- ▶ Akku herausnehmen.

- ▶ Rasenmäher außerhalb der Reichweite von Kindern aufbewahren.
- Die elektrischen Kontakte an dem Rasenmäher und metallische Bauteile können durch Feuchtigkeit korrodieren. Der Rasenmäher kann beschädigt werden.



- ▶ Akku herausnehmen.

- ▶ Rasenmäher sauber und trocken aufbewahren.
- Falls während der Aufbewahrung der Akku eingesetzt ist, können das Messer und der Fahrtrieb unbeabsichtigt eingeschaltet werden. Personen können schwer verletzt werden und Sachschaden kann entstehen.



- ▶ Akku herausnehmen.

- Falls der Rasenmäher auf abschüssigen Flächen aufbewahrt wird, kann er unbeabsichtigt davonrollen. Personen können verletzt werden und Sachschaden kann entstehen.
 - ▶ Rasenmäher nur auf ebenen Flächen aufbewahren.

4.11.2 Akku

⚠️ WARNUNG

- Kinder können die Gefahren des Akkus nicht erkennen und nicht einschätzen. Kinder können schwer verletzt werden.

- ▶ Akku außerhalb der Reichweite von Kindern aufbewahren.
- Der Akku ist nicht gegen alle Umgebungseinflüsse geschützt. Falls der Akku bestimmten Umgebungseinflüssen ausgesetzt ist, kann der Akku irreparabel beschädigt werden.
 - ▶ Akku sauber und trocken aufbewahren.
 - ▶ Akku in einem geschlossenen Raum aufbewahren.
 - ▶ Akku getrennt vom Rasenmäher aufbewahren.
 - ▶ Falls der Akku im Ladegerät aufbewahrt wird: Netzstecker ziehen und den Akku mit einem Ladezustand zwischen 40 % und 60 % (2 grün leuchtende LEDs) aufbewahren.
 - ▶ Akku nicht außerhalb der angegebenen Temperaturgrenzen aufbewahren,  20.6.

4.11.3 Ladegerät

WARNUNG

- Kinder können die Gefahren eines Ladegeräts nicht erkennen und nicht einschätzen. Kinder können schwer verletzt oder getötet werden.
 - ▶ Netzstecker ziehen.
 - ▶ Ladegerät außerhalb der Reichweite von Kindern aufbewahren.
- Das Ladegerät ist nicht gegen alle Umgebungseinflüsse geschützt. Falls das Ladegerät bestimmten Umgebungseinflüssen ausgesetzt ist, kann das Ladegerät beschädigt werden.
 - ▶ Netzstecker ziehen.
 - ▶ Falls das Ladegerät warm ist: Ladegerät abkühlen lassen.
 - ▶ Ladegerät sauber und trocken aufbewahren.
 - ▶ Ladegerät in einem geschlossenen Raum aufbewahren.
 - ▶ Ladegerät nicht außerhalb der angegebenen Temperaturgrenzen aufbewahren,  20.6.
- Die Anschlussleitung ist nicht dafür bestimmt, das Ladegerät daran zu tragen oder aufzuhängen. Die Anschlussleitung und das Ladegerät können beschädigt werden.
 - ▶ Ladegerät am Gehäuse greifen und festhalten. Eine Griffmulde zum einfachen Anheben des Ladegeräts ist am Ladegerät angebracht.
 - ▶ Ladegerät an der Wandhalterung aufhängen.

4.12 Reinigen, Warten und Reparieren

WARNUNG

- Falls während der Reinigung, Wartung oder Reparatur der Akku eingesetzt ist, kann das Messer unbeabsichtigt eingeschaltet werden. Personen können schwer verletzt werden und Sachschaden kann entstehen.



- ▶ Akku herausnehmen.

- Falls während der Reinigung, Wartung und Reparatur der Akku eingesetzt ist, kann der Fahrtrieb unbeabsichtigt eingeschaltet werden und der Rasenmäher setzt sich in Bewegung. Personen können schwer verletzt werden und Sachschaden kann entstehen.



- ▶ Akku herausnehmen.

- Scharfe Reinigungsmittel, das Reinigen mit einem Wasserstrahl oder spitzen Gegenständen können den Rasenmäher, das Messer und den Akku beschädigen. Falls der Rasenmäher, das Messer und der Akku nicht richtig gereinigt werden, können Bauteile nicht mehr richtig funktionieren und Sicherheitseinrichtungen außer Kraft gesetzt werden. Personen können schwer verletzt werden.
 - ▶ Rasenmäher, Messer und Akku so reinigen, wie es in dieser Gebrauchsanleitung beschrieben ist.
- Falls der Rasenmäher, das Messer oder der Akku nicht richtig gewartet oder repariert werden, können Bauteile nicht mehr richtig funktionieren und Sicherheitseinrichtungen außer Kraft gesetzt werden. Personen können schwer verletzt oder getötet werden.
 - ▶ Rasenmäher und Akku nicht selbst warten oder reparieren.
 - ▶ Falls der Rasenmäher oder der Akku gewartet oder repariert werden müssen: Einen STIHL Fachhändler aufsuchen.
 - ▶ Messer so warten, wie es in dieser Gebrauchsanleitung beschrieben ist.
- Während der Reinigung, Wartung oder Reparatur des Messers kann der Benutzer sich an scharfen Schneidkanten schneiden. Der Benutzer kann verletzt werden.
 - ▶ Schutzhandschuhe tragen.

- Während des Schärfens kann das Messer heiß werden. Der Benutzer kann sich verbrennen.
 - ▶ Warten, bis das Messer abgekühlt ist.
 - ▶ Schutzhandschuhe tragen.
- Das Messer am Rasenmäher ist auch bei ausgeschaltetem Motor beweglich. Während der Wartung des Messers kann der Benutzer durch das bewegliche Messer verletzt werden.
 - ▶ Vorsichtig arbeiten.
 - ▶ Schutzhandschuhe tragen.
- Das Messer am Rasenmäher ist beweglich. Während der Wartung des Messers kann der Benutzer die Finger zwischen dem beweglichen Messer und feststehenden Teilen des Rasenmähers einklemmen.
 - ▶ Vorsichtig arbeiten.
 - ▶ Schutzhandschuhe tragen.

5 Rasenmäher einsatzbereit machen

5.1 Rasenmäher einsatzbereit machen

Vor jedem Arbeitsbeginn müssen folgende Schritte durchgeführt werden:

- ▶ Verpackungsmaterial und Transportsicherungen entfernen.
- ▶ Sicherstellen, dass sich folgende Bauteile im sicherheitsgerechten Zustand befinden:
 - Rasenmäher, 4.6.1.
 - Messer, 4.6.2.
 - Akku, 4.6.3.
 - Ladegerät, 4.6.4.
- ▶ Akku prüfen, 11.3.
- ▶ Akku vollständig laden, 6.2.
- ▶ Rasenmäher reinigen, 16.2.
- ▶ Messer prüfen, 11.2.
- ▶ Lenker aufklappen, 8.1.
- ▶ Lenker einstellen, 8.3.
- ▶ Falls gemäht wird und das Gras im Grasfangkorb aufgefangen werden soll:
 - ▶ Mulchklappe öffnen, 12.5.1.
 - ▶ Grasfangkorb einhängen, 7.1.2.
- ▶ Falls gemulcht wird:
 - ▶ Mulchklappe schließen, 12.5.2.
- ▶ Schnitthöhe einstellen, 12.2.
- ▶ Bedienungselemente prüfen, 11.1.
- ▶ Falls die Schritte nicht durchgeführt werden können: Rasenmäher nicht verwenden und einen STIHL Fachhändler aufsuchen.

6 Akku laden und LEDs

6.1 Ladegerät an eine Wand montieren

Das Ladegerät kann an eine Wand montiert werden.

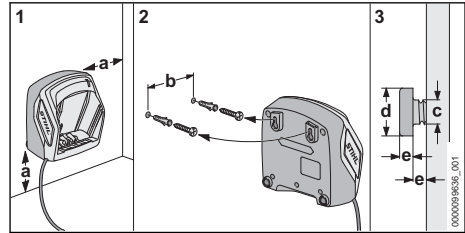

- ▶ Ladegerät so an eine Wand montieren, dass folgende Bedingungen erfüllt sind:
 - Geeignetes Befestigungsmaterial wird verwendet.
 - Das Ladegerät ist waagrecht.
 Folgende Maße sind eingehalten:
 - a = mindestens 100 mm
 - b (für AL 101) = 75 mm
 - b (für AL 301, AL 501) = 100 mm
 - b (für AL 500) = 120 mm
 - c = 4,5 mm
 - d = 9 mm
 - e = 2,5 mm

6.2 Akku laden

Die Ladezeit hängt von verschiedenen Einflüssen ab, z. B. von der Temperatur des Akkus oder von der Umgebungstemperatur. Für eine optimale Leistungsfähigkeit die empfohlenen Temperaturbereiche beachten 20.7. Die tatsächliche Ladezeit kann von der angegebenen Ladezeit abweichen. Die Ladezeit ist unter www.stihl.com/charging-times angegeben.

Wenn der Netzstecker in einer Steckdose eingesteckt ist und der Akku in das Ladegerät eingesetzt wird, startet der Ladevorgang automatisch. Wenn der Akku vollständig geladen ist, schaltet sich das Ladegerät automatisch ab.

Während des Ladens erwärmen sich der Akku und das Ladegerät.

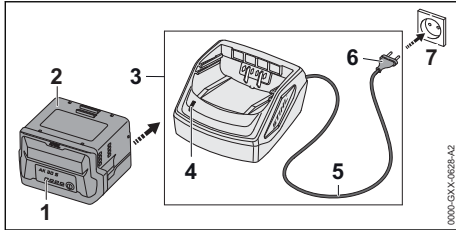

- ▶ Netzstecker (6) in eine gut zugängliche Steckdose (7) stecken.
Das Ladegerät (3) führt einen Selbsttest durch. Die LED (4) leuchtet ca. 1 Sekunde lang grün und ca. 1 Sekunde lang rot.
- ▶ Anschlussleitung (5) verlegen.
- ▶ Akku (2) in die Führungen des Ladegeräts (3) einsetzen und bis zum Anschlag drücken.
Die LED (4) leuchtet grün. Die LEDs (1) leuchten grün und der Akku (2) wird geladen.
- ▶ Falls die LED (4) und die LEDs (1) nicht mehr leuchten: Der Akku (2) ist vollständig geladen und kann aus dem Ladegerät (3) herausgenommen werden.
- ▶ Falls das Ladegerät (3) nicht mehr verwendet wird: Netzstecker (6) aus der Steckdose (7) ziehen.

6.3 Ladezustand anzeigen

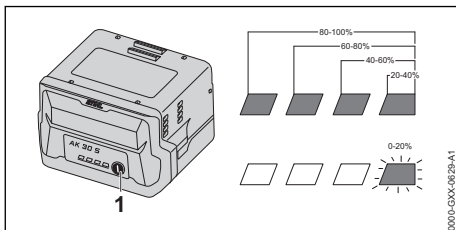

- ▶ Drucktaste (1) drücken.
Die LEDs leuchten ca. 5 Sekunden lang grün und zeigen den Ladezustand an.
- ▶ Falls die rechte LED grün blinkt: Akku laden.

6.4 LEDs am Akku

Die LEDs können den Ladezustand des Akkus oder Störungen anzeigen. Die LEDs können grün oder rot leuchten oder blinken.

Falls die LEDs grün leuchten oder blinken, wird der Ladezustand angezeigt.

- ▶ Falls die LEDs rot leuchten oder blinken: Störungen beheben, 19.2.
Im Rasenmäher oder im Akku besteht eine Störung.

6.5 LED am Ladegerät

Die LED zeigt den Status des Ladegeräts an.

Falls die LED grün leuchtet, wird der Akku geladen.

- ▶ Falls die LED rot blinkt: Störungen beheben.
Im Ladegerät besteht eine Störung.

7 Rasenmäher zusammenbauen

7.1 Grasfangkorb zusammenbauen, einhängen und aushängen

7.1.1 Grasfangkorb zusammenbauen

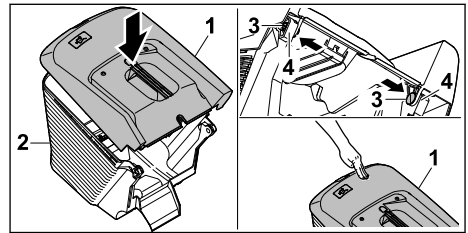

- ▶ Grasfangkorb-Oberteil (1) auf Grasfangkorb-Unterteil (2) aufsetzen
- ▶ Bolzen (3) von innen durch die Öffnungen (4) drücken.
- ▶ Grasfangkorb-Oberteil (1) nach unten drücken.
Das Grasfangkorb-Oberteil rastet hörbar ein.

7.1.2 Grasfangkorb einhängen

- ▶ Rasenmäher ausschalten.
- ▶ Rasenmäher auf eine ebene Fläche stellen.

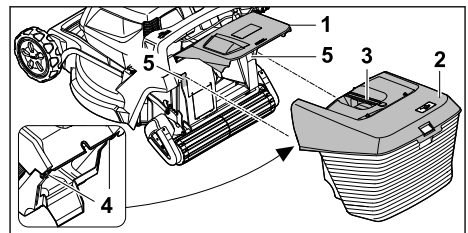

- ▶ Auswurfklappe (1) öffnen und halten.
- ▶ Grasfangkorb (2) am Griff (3) greifen und von oben mit den Haken (4) in die Aufnahmen (5) eingehängen.
- ▶ Auswurfklappe (1) auf dem Grasfangkorb (2) ablegen.

7.1.3 Grasfangkorb aushängen

- ▶ Rasenmäher ausschalten.

- ▶ Rasenmäher auf eine ebene Fläche stellen.
- ▶ Auswurfklappe öffnen und halten.
- ▶ Grasfangkorb am Griff nach oben abnehmen.
- ▶ Auswurfklappe schließen.

8 Rasenmäher für den Benutzer einstellen

8.1 Lenker aufklappen

- ▶ Rasenmäher ausschalten und Akku herausnehmen.
- ▶ Rasenmäher auf eine ebene Fläche stellen.

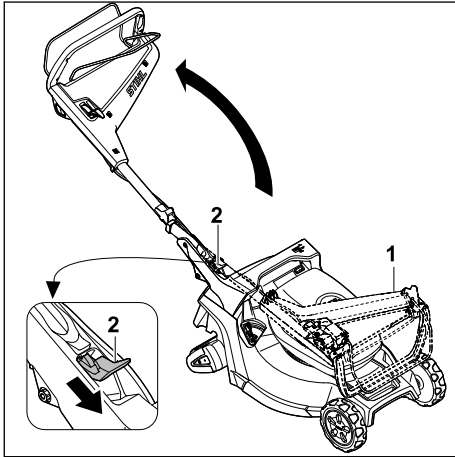

- ▶ Lenker (1) festhalten.
- ▶ Hebel (2) nach unten drücken und halten.
- ▶ Lenker (1) aufklappen.
- ▶ Hebel (2) loslassen.

Der Lenker rastet hörbar ein.

8.2 Lenker zusammenklappen

Der Lenker kann zum platzsparenden Transportieren oder Aufbewahren zusammengeklappt werden.

- ▶ Rasenmäher ausschalten und Akku herausnehmen.
- ▶ Rasenmäher auf eine ebene Fläche stellen.

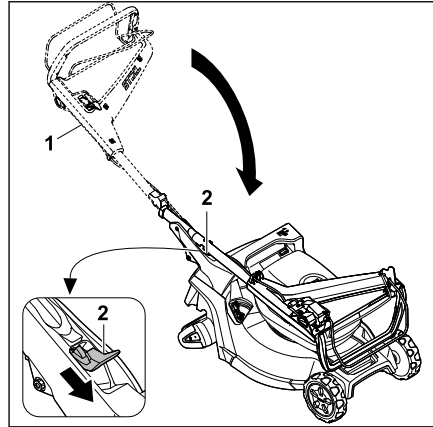

- ▶ Lenker (1) festhalten.
- ▶ Hebel (2) nach unten drücken und halten.
- ▶ Lenker (1) zusammenklappen.
- ▶ Hebel (2) loslassen.

Der Lenker rastet hörbar ein.

8.3 Lenker einstellen

- ▶ Rasenmäher ausschalten und Akku herausnehmen.
- ▶ Rasenmäher auf eine ebene Fläche stellen.

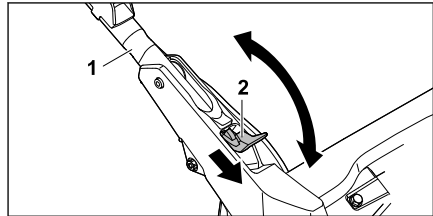

- ▶ Lenker (1) festhalten.
- ▶ Hebel (2) nach unten drücken und halten.
- ▶ Lenker (1) in die gewünschte Position stellen und darauf achten, dass der Lenker wieder vollständig einrastet.
- ▶ Hebel (2) loslassen.

9 Akku einsetzen und herausnehmen

9.1 Akku einsetzen

- ▶ Rasenmäher auf eine ebene Fläche stellen.

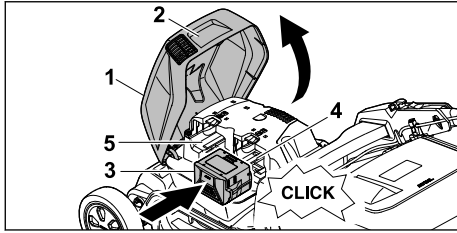

- ▶ Klappe (1) am Griff (2) greifen, bis zum Anschlag öffnen und halten.
- ▶ Akku (3) bis zum Anschlag in Akku-Schacht 1 (4) drücken.
Der Akku rastet hörbar ein und ist verriegelt.
- ▶ Falls ein zweiter Akku mitgeführt werden soll: Akku in Akku-Schacht 2 (5) drücken.
Der Akku rastet hörbar ein und ist verriegelt.
- ▶ Klappe (1) schließen.

9.2 Akku herausnehmen

- ▶ Rasenmäher auf eine ebene Fläche stellen.

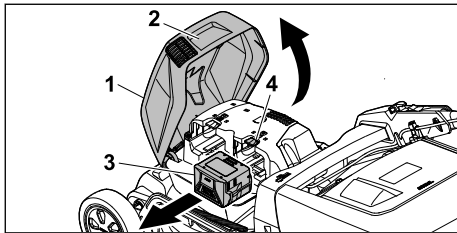

- ▶ Klappe (1) am Griff (2) greifen, bis zum Anschlag öffnen und halten.
- ▶ Akku (3) festhalten und Sperrhebel (4) drücken.
Der Akku ist entriegelt.
- ▶ Akku (3) herausnehmen.
- ▶ Klappe (1) schließen.

10 Rasenmäher einschalten und ausschalten

10.1 Messer einschalten und ausschalten

10.1.1 Messer einschalten

- ▶ Rasenmäher nicht kippen.
- ▶ Rasenmäher auf eine ebene Fläche stellen.

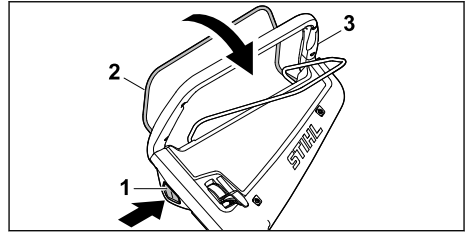

- ▶ Sperrknopf (1) mit der rechten Hand drücken und gedrückt halten.
- ▶ Schaltbügel für Mähbetrieb (2) mit der linken Hand vollständig in Richtung des Lenkers (3) ziehen und so halten, dass der Daumen den Lenker (3) umschließt.
Das Messer dreht sich.
- ▶ Sperrknopf (1) loslassen.
- ▶ Lenker (3) und Schaltbügel für Mähbetrieb (2) mit der rechten Hand so festhalten, dass der Daumen den Lenker (3) umschließt.

10.1.2 Messer ausschalten

- ▶ Schaltbügel für Mähbetrieb loslassen.
- ▶ Warten, bis sich das Messer nicht mehr dreht.
- ▶ Falls sich das Messer weiter dreht: Akku herausnehmen und einen STIHL Fachhändler aufsuchen.
Der Rasenmäher ist defekt.

10.2 Fahrtrieb einschalten und ausschalten

10.2.1 Fahrtrieb einschalten

Mit dem Hebel kann die jeweils maximal mögliche Fahrgeschwindigkeit in 5 Stufen vorgewählt werden. Durch Verschieben des Hebels in Richtung wird die maximal mögliche Fahrgeschwindigkeit erhöht, in Richtung wird sie verringert. In Position ist der Fahrtrieb deaktiviert.

Mit dem Schaltbügel für Fahrtrieb kann die Geschwindigkeit stufenlos von 2,0 km/h bis zur vorgewählten Maximalgeschwindigkeit geregelt werden. Je weiter der Schaltbügel für Fahrtrieb in Richtung Lenker gezogen wird, desto höher ist die Geschwindigkeit, 20.1.

Die eingestellte Geschwindigkeit beeinflusst die Akkulaufzeit. Je niedriger die Geschwindigkeit, umso länger ist die Akkulaufzeit.

- ▶ Rasenmäher auf eine ebene Fläche stellen.
- ▶ Messer einschalten

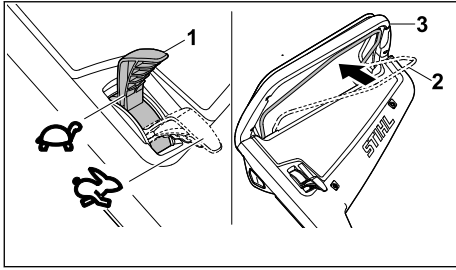

- ▶ Hebel (1) in die gewünschte Position stellen.
- ▶ Schaltbügel für Fahrtrieb (2) vollständig in Richtung des Lenkers (3) ziehen und so halten, dass der Daumen den Lenker (3) umschließt.
Der Rasenmäher setzt sich in Bewegung.

10.2.2 Fahrtrieb ausschalten

- ▶ Schaltbügel für Fahrtrieb loslassen.
- ▶ Warten, bis der Rasenmäher stehen bleibt.
- ▶ Falls der Rasenmäher weiter fährt: Akku herausnehmen und einen STIHL Fachhändler aufsuchen.
Der Rasenmäher ist defekt.

11 Rasenmäher prüfen

11.1 Bedienungselemente prüfen

Sperrknopf und Schaltbügel für Mähbetrieb

- ▶ Akku herausnehmen.
- ▶ Sperrknopf drücken und wieder loslassen.
- ▶ Schaltbügel für Mähbetrieb vollständig in Richtung des Lenkers ziehen und wieder loslassen.
- ▶ Falls der Sperrknopf oder der Schaltbügel für Mähbetrieb schwergängig ist oder nicht in die Ausgangsposition zurückfedert: Rasenmäher nicht verwenden und einen STIHL Fachhändler aufsuchen.
Der Sperrknopf oder der Schaltbügel für Mähbetrieb ist defekt.

Schaltbügel für Fahrtrieb

- ▶ Akku herausnehmen.
- ▶ Schaltbügel für Fahrtrieb vollständig in Richtung des Lenkers ziehen und wieder loslassen.
- ▶ Falls der Schaltbügel für Fahrtrieb schwergängig ist oder nicht in die Ausgangsposition zurückfedert: Rasenmäher nicht verwenden und einen STIHL Fachhändler aufsuchen.
Der Schaltbügel für Fahrtrieb ist defekt.

Hebel

- ▶ Akku herausnehmen.

- ▶ Hebel auf dann auf stellen.
- ▶ Falls der Hebel sehr leichtgängig ist: Rasenmäher nicht verwenden und einen STIHL Fachhändler aufsuchen.
Der Hebel ist defekt.

Messer einschalten

- ▶ Akku einsetzen.
- ▶ Sperrknopf mit der rechten Hand drücken und gedrückt halten.
- ▶ Schaltbügel für Mähbetrieb mit der linken Hand vollständig in Richtung des Lenkers ziehen und so halten, dass der Daumen den Lenker umschließt.
Das Messer dreht sich.
- ▶ Sperrknopf und Schaltbügel für Mähbetrieb loslassen.
Das Messer dreht sich nach kurzer Zeit nicht mehr.
- ▶ Falls sich das Messer weiter dreht: Akku herausnehmen und einen STIHL Fachhändler aufsuchen.
Der Rasenmäher ist defekt.

Fahrtrieb einschalten



- ▶ Akku einsetzen.
- ▶ Messer einschalten.
- ▶ Schaltbügel für Fahrtrieb vollständig in Richtung des Lenkers ziehen und so halten, dass der Daumen den Lenker umschließt.
Der Rasenmäher setzt sich in Bewegung.
- ▶ Schaltbügel für Fahrtrieb loslassen.
Der Rasenmäher bleibt stehen.
- ▶ Falls der Rasenmäher weiter fährt: Akku herausnehmen und einen STIHL Fachhändler aufsuchen.
Der Rasenmäher ist defekt.

11.2 Messer prüfen

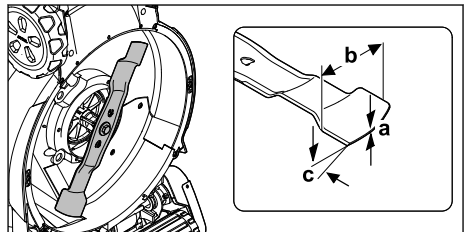
- ▶ Rasenmäher ausschalten und Akku herausnehmen.
- ▶ Rasenmäher aufstellen, 16.1.



- ▶ Folgendes messen:
 - Stärke a
 - Breite b
 - Schärfwinkel c

- ▶ Falls die Mindeststärke oder die Mindestbreite unterschritten ist: Messer ersetzen,  20.2.
- ▶ Falls der Schärfwinkel nicht eingehalten ist: Messer schärfen,  20.2.
- ▶ Falls Unklarheiten bestehen: Einen STIHL Fachhändler aufsuchen.

11.3 Akku prüfen

- ▶ Drucktaste am Akku drücken. Die LEDs leuchten oder blinken.
- ▶ Falls die LEDs nicht leuchten oder blinken: Akku nicht verwenden und einen STIHL Fachhändler aufsuchen. Im Akku besteht eine Störung.

12 Mit dem Rasenmäher arbeiten

12.1 Rasenmäher halten und führen



- ▶ Lenker mit beiden Händen so festhalten, dass die Daumen den Lenker umschließen.

12.2 Schnitthöhe einstellen

Es können 5 Schnitthöhen eingestellt werden:

- 15 mm = Position 1
- 25 mm = Position 2
- 40 mm = Position 3
- 50 mm = Position 4
- 60 mm = Position 5

Die Positionen sind auf dem Rasenmäher angegeben.

Schnitthöhe einstellen

- ▶ Rasenmäher ausschalten. Das Messer darf sich nicht drehen.
- ▶ Rasenmäher auf eine ebene Fläche stellen.

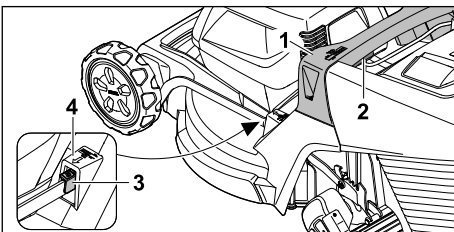

- ▶ Rasenmäher am Griff (1) festhalten.
- ▶ Hebel (2) drücken und halten.
- ▶ Rasenmäher durch Anheben und Absenken in die gewünschte Position stellen. Die aktuelle Schnitthöhe kann an der Schnitthöhenanzeige (3) mit Hilfe der Markierung (4) abgelesen werden.
- ▶ Hebel (2) loslassen. Der Rasenmäher rastet ein.

12.3 ECO-Modus einschalten

Wenn der ECO-Modus eingeschaltet ist, erkennt der Rasenmäher die aktuellen Arbeitsbedingungen und stellt die passende Drehzahl des Messers automatisch ein.

Die Akku-Laufzeit kann dadurch verlängert werden.

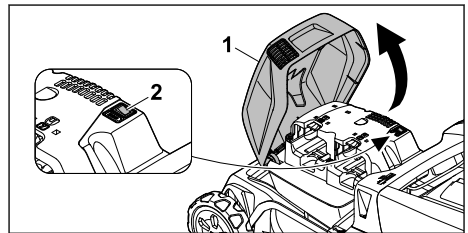

- ▶ Klappe (1) bis zum Anschlag öffnen und halten.
- ▶ ECO-Schalter (2) in Position I stellen.
- ▶ Klappe (1) schließen.

12.4 Mähen und mulchen

Der Rasenmäher ist mit einem Multimesser ausgestattet und kann zum Mähen oder Mulchen verwendet werden.

Der Rasenmäher ist mit einer Rasenwalze an der Hinterachse ausgestattet. Diese ermöglicht ein exaktes Mähen entlang einer Rasenkante oder um Pflanzen herum. Zusätzlich wird das Gras in Fahrtrichtung geglättet.

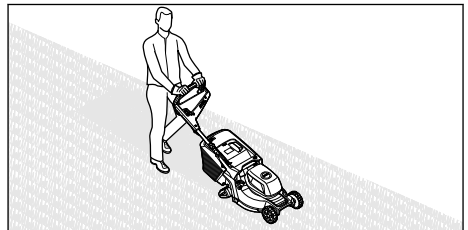

- ▶ Falls mit eingeschaltetem Fahrtrieb gearbeitet wird: Rasenmäher kontrolliert vorwärts fahren.

- ▶ Falls mit ausgeschaltetem Fahrantrieb gearbeitet wird: Rasenmäher langsam und kontrolliert vorwärts schieben.
- ▶ Falls während des Mähens ein Fremdkörper getroffen wird und das Messer blockiert ist:
 - ▶ Rasenmäher ausschalten und Akku herausnehmen.
 - ▶ Sicherstellen, dass alle beweglichen Teile zum vollständigen Stillstand gekommen sind.
 - ▶ Rasenmäher prüfen.
 - ▶ Falls Reparaturen erforderlich sind: Einen STIHL Fachhändler aufsuchen.
- ▶ Falls der Rasenmäher anfängt, stark zu vibrieren:
 - ▶ Rasenmäher ausschalten und Akku herausnehmen.
 - ▶ Rasenmäher prüfen.
 - ▶ Prüfen, ob alle Muttern, Bolzen und Schrauben fest angezogen sind.
 - ▶ Falls Reparaturen erforderlich sind: Einen STIHL Fachhändler aufsuchen.

Für eine optimale Leistungsfähigkeit die empfohlenen Temperaturbereiche beachten,  20.7.

12.5 Mulchklappe öffnen und schließen

12.5.1 Mulchklappe öffnen

- ▶ Rasenmäher ausschalten.
- ▶ Rasenmäher auf eine ebene Fläche stellen.

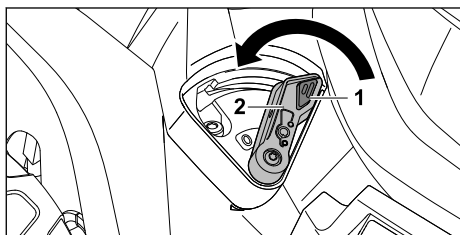

- ▶ Verriegelung (1) drücken und gedrückt halten.
- ▶ Hebel (2) in Position 0 stellen.
Die Mulchklappe ist geöffnet.
- ▶ Verriegelung (1) loslassen.

12.5.2 Mulchklappe schließen

- ▶ Rasenmäher ausschalten.
- ▶ Rasenmäher auf eine ebene Fläche stellen.

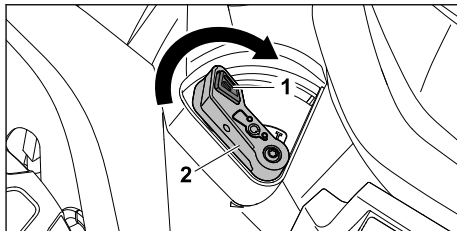

- ▶ Verriegelung (1) drücken und gedrückt halten.
- ▶ Hebel (2) in Position I stellen.
Die Mulchklappe ist geschlossen.
- ▶ Verriegelung (1) loslassen.

12.6 Grasfangkorb entleeren

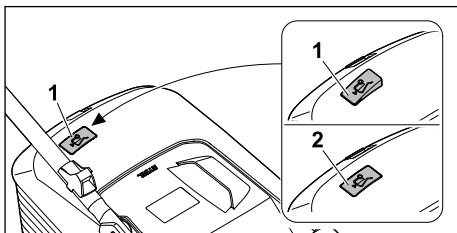

Der vom Messer erzeugte Luftstrom hebt die Füllstandsanzeige (1) an. Ist der Grasfangkorb gefüllt, stoppt der Luftstrom. Ist der Luftstrom zu gering, fällt die Füllstandsanzeige (2) in den Ruhezustand zurück. Dies ist ein Hinweis den Grasfangkorb zu entleeren.

Die uneingeschränkte Funktion der Füllstandsanzeige ist nur bei optimalem Luftstrom gegeben. Äußere Einflüsse wie nasses, dichtes oder hohes Gras, niedrige Schnittstufen, Verschmutzung oder Ähnliches können den Luftstrom und die Funktion der Füllstandsanzeige beeinträchtigen.

- ▶ Falls die Füllstandsanzeige in den Ruhezustand zurückfällt: Grasfangkorb entleeren.
- ▶ Rasenmäher ausschalten.
- ▶ Grasfangkorb aushängen.

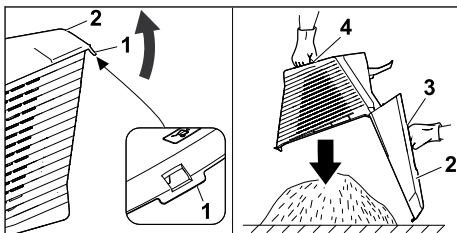

- ▶ Verchlusslasche (1) öffnen.
- ▶ Grasfangkorbberteil (2) am Griff (3) aufklappen und halten.

- ▶ Mit der zweiten Hand am unteren Haltegriff (4) festhalten.
- ▶ Grasfangkorb entleeren.
- ▶ Grasfangkorb zuklappen.
- ▶ Grasfangkorb einhängen.

13 Nach dem Arbeiten

13.1 Nach dem Arbeiten

- ▶ Rasenmäher ausschalten und Akku herausnehmen.
- ▶ Falls der Rasenmäher nass ist: Rasenmäher trocknen lassen.
- ▶ Falls der Akku nass oder feucht ist: Akku trocknen lassen,  20.7.
- ▶ Rasenmäher reinigen.
- ▶ Akku reinigen.

14 Transportieren

14.1 Rasenmäher transportieren

- ▶ Falls der Rasenmäher von und zu der zu mähenden Fläche bewegt wird:
 - ▶ Rasenmäher ausschalten.
Das Messer darf sich nicht drehen.
 - ▶ Akku herausnehmen.
- ▶ Falls der Rasenmäher zum Transport über andere Flächen als Gras angekippt werden muss:
 - ▶ Rasenmäher ausschalten.
Das Messer darf sich nicht drehen.
 - ▶ Akku herausnehmen.

Rasenmäher schieben

- ▶ Rasenmäher langsam und kontrolliert vorwärts schieben.

Rasenmäher tragen

- ▶ Rasenmäher ausschalten.
- ▶ Akku herausnehmen.
- ▶ Schutzhandschuhe tragen.
- ▶ Grasfangkorb aushängen.

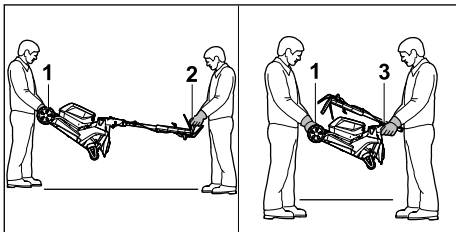

- ▶ Falls der Rasenmäher mit ausgeklapptem Lenker getragen wird:
 - ▶ Rasenmäher von einer Person mit beiden Händen am Transportgriff (1) festhalten und

- von einer anderen Person mit beiden Händen am Lenker (2) festhalten.
- ▶ Rasenmäher zu zweit anheben und tragen.
- ▶ Falls der Rasenmäher mit zusammengeklapptem Lenker getragen wird:
 - ▶ Lenker zusammenklappen,  8.2.
 - ▶ Rasenmäher von einer Person mit beiden Händen am Transportgriff (1) festhalten und von einer anderen Person mit beiden Händen am Griff (3) festhalten.
 - ▶ Rasenmäher zu zweit anheben und tragen.

Rasenmäher in einem Fahrzeug transportieren

- ▶ Rasenmäher stehend so sichern, dass der Rasenmäher nicht umkippt und sich nicht bewegen kann.

14.2 Akku transportieren

- ▶ Rasenmäher ausschalten und Akku herausnehmen.
- ▶ Sicherstellen, dass der Akku im sicherheitsgerechten Zustand ist.
- ▶ Akku so verpacken, dass er sich in der Verpackung nicht bewegen kann.
- ▶ Verpackung so sichern, dass sie sich nicht bewegen kann.

Der Akku unterliegt den Anforderungen zum Transport gefährlicher Güter. Der Akku ist als UN 3480 (Lithium-Ionen-Batterien) eingestuft und wurde gemäß UN Handbuch Prüfungen und Kriterien Teil III, Unterabschnitt 38.3 geprüft.

Die Transportvorschriften sind unter www.stihl.com/safety-data-sheets angegeben.

14.3 Ladegerät transportieren

- ▶ Netzstecker aus der Steckdose ziehen.
- ▶ Akku herausnehmen.
- ▶ Anschlussleitung aufwickeln und am Ladegerät befestigen.
- ▶ Falls das Ladegerät in einem Fahrzeug transportiert wird: Ladegerät mit Spanngurten, Riemern oder einem Netz so sichern, dass das Ladegerät nicht umkippen und sich nicht bewegen kann.

15 Aufbewahren

15.1 Rasenmäher aufbewahren

- ▶ Rasenmäher ausschalten und Akku herausnehmen.
- ▶ Rasenmäher abkühlen lassen.
- ▶ Grasfangkorb leeren.

- ▶ Rasenmäher so aufbewahren, dass folgende Bedingungen erfüllt sind:
 - Der Rasenmäher ist außerhalb der Reichweite von Kindern.
 - Der Rasenmäher ist sauber und trocken.
 - Der Rasenmäher kann nicht umkippen.
 - Der Rasenmäher kann nicht davonrollen.

15.2 Lagerposition

Der Rasenmäher kann zur platzsparenden Lagerung zusammengeklappt werden.

- ▶ Rasenmäher auf eine ebene Fläche stellen.
- ▶ Grasfangkorb aushängen.
- ▶ Schnitthöhe in höchste Stellung bringen,  12.2

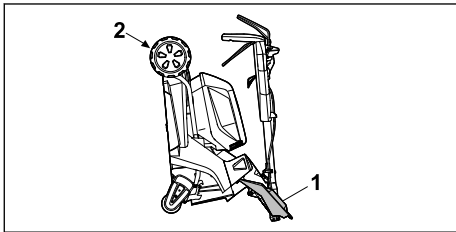

- ▶ Lenker zusammenklappen,  12.2
- ▶ Rechts neben das Gerät stellen.
- ▶ Mit der linken Hand Auswurfklappe (1) öffnen und halten.
- ▶ Mit der rechten Hand den Rasenmäher am Transportgriff (2) festhalten und nach hinten aufstellen.

15.3 Akku aufbewahren

STIHL empfiehlt, den Akku in einem Ladezustand zwischen 40 % und 60 % (2 grün leuchtende LEDs) aufzubewahren.

- ▶ Akku so aufbewahren, dass folgende Bedingungen erfüllt sind:
 - Der Akku ist außerhalb der Reichweite von Kindern.
 - Der Akku ist sauber und trocken.
 - Der Akku ist in einem geschlossenen Raum.
 - Der Akku ist getrennt vom Rasenmäher.
 - Falls der Akku im Ladegerät aufbewahrt wird: Netzstecker ziehen und den Akku mit einem Ladezustand zwischen 40 % und 60 % (2 grün leuchtende LEDs) aufbewahren.
 - Der Akku ist nicht außerhalb der angegebenen Temperaturgrenzen aufbewahrt,  20.6.

HINWEIS

- Falls der Akku nicht so aufbewahrt wird, wie es in dieser Gebrauchsanleitung beschrieben ist, kann sich der Akku tiefentladen und dadurch irreparabel beschädigt werden.
 - ▶ Einen entladenen Akku vor dem Aufbewahren laden. STIHL empfiehlt den Akku in einem Ladezustand zwischen 40 % und 60 % (2 grün leuchtende LEDs) aufzubewahren.
 - ▶ Akku getrennt vom Rasenmäher aufbewahren.

15.4 Ladegerät aufbewahren

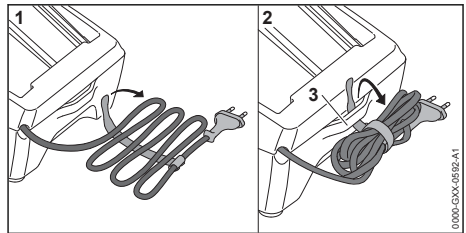

- ▶ Netzstecker aus der Steckdose ziehen.



- ▶ Anschlussleitung aufwickeln und am Ladegerät befestigen.
- ▶ Ladegerät so aufbewahren, dass folgende Bedingungen erfüllt sind:
 - Das Ladegerät ist außerhalb der Reichweite von Kindern.
 - Das Ladegerät ist sauber und trocken.
 - Das Ladegerät ist in einem geschlossenen Raum.
 - Das Ladegerät ist nicht an der Anschlussleitung oder an der Halterung (3) für die Anschlussleitung aufgehängt.
 - Das Ladegerät ist nicht außerhalb der angegebenen Temperaturgrenzen aufbewahrt,  20.6.

16 Reinigen

16.1 Rasenmäher aufstellen

- ▶ Rasenmäher ausschalten und Akku herausnehmen.
- ▶ Rasenmäher auf eine ebene Fläche stellen.
- ▶ Grasfangkorb aushängen.
- ▶ Schnitthöhe in höchste Stellung bringen,  12.2
- ▶ Lenker in tiefste Stellung bringen,  8.3.

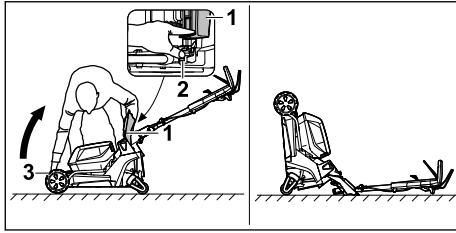

- ▶ Rechts neben das Gerät stellen.
- ▶ Auswurfklappe (1) öffnen und halten.
- ▶ Mit der linken Hand den Hebel (2) nach unten drücken und halten.
- ▶ Mit der rechten Hand den Rasenmäher am Transportgriff (3) festhalten und nach hinten aufstellen.

Der Rasenmäher steht stabil und kann gereinigt werden.

16.2 Rasenmäher reinigen

- ▶ Rasenmäher ausschalten und Akku herausnehmen.
- ▶ Rasenmäher mit einem feuchten Tuch reinigen.
- ▶ Auswurfkanal mit einer weichen Bürste oder einem feuchten Tuch reinigen.
- ▶ Fremdkörper aus dem Akku-Schacht entfernen und den Akku-Schacht mit einem feuchten Tuch reinigen.
- ▶ Elektrische Kontakte im Akku-Schacht mit einem Pinsel oder einer weichen Bürste reinigen.
- ▶ Lüftungsschlitze mit einem Pinsel reinigen.
- ▶ Rasenmäher aufstellen.
- ▶ Bereich um das Messer und das Messer mit einem Holzstab, einer weichen Bürste oder einem feuchten Tuch reinigen.

HINWEIS

- Die Reinigung mit einem Hochdruckreiniger oder Strahlwasser kann das Gerät beschädigen.
 - ▶ Gerät nicht mit einem Hochdruckreiniger oder Strahlwasser reinigen.

16.3 Akku reinigen

- ▶ Akku mit einem feuchten Tuch reinigen.

16.4 Ladegerät reinigen

- ▶ Netzstecker aus der Steckdose ziehen.
- ▶ Ladegerät mit einem feuchten Tuch reinigen.
- ▶ Lüftungsschlitze mit einem Pinsel reinigen.
- ▶ Elektrische Kontakte des Ladegeräts mit einem Pinsel oder einer weichen Bürste reinigen.

17 Warten

17.1 Messer abbauen und anbauen

17.1.1 Messer abbauen

- ▶ Rasenmäher ausschalten und Akku herausnehmen.
- ▶ Rasenmäher aufstellen.

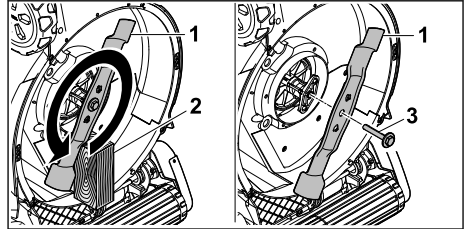

- ▶ Messer (1) mit einem Holzstück (2) blockieren.
- ▶ Schraube mit Scheibe (3) in Pfeilrichtung herausdrehen und abnehmen.
- ▶ Messer (1) abnehmen.
- ▶ Schraube mit Scheibe (3) entsorgen.
Für den Anbau des Messers (1) eine neue Schraube mit Scheibe verwenden.

17.1.2 Messer anbauen

- ▶ Rasenmäher ausschalten und Akku herausnehmen.
- ▶ Rasenmäher aufstellen.

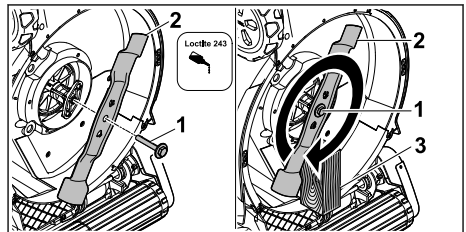

- ▶ Schraubensicherung Loctite 243 auf das Gewinde der Schraube mit Scheibe (1) auftragen.
- ▶ Messer (2) so ansetzen, dass die Erhebungen auf der Anlagefläche in die Aussparungen greifen.
- ▶ Schraube mit Scheibe (1) eindrehen.
- ▶ Messer (2) mit einem Holzstück (3) blockieren.
- ▶ Schraube mit Scheibe (1) mit 60 Nm anziehen

17.2 Messer schärfen und auswuchten

Es erfordert viel Übung, das Messer richtig zu schärfen und auszuwuchten.

STIHL empfiehlt, das Messer von einem STIHL Fachhändler schärfen und auswuchten zu lassen.

Die aktuellen Adressen der Fachhändler sind bei der jeweiligen STIHL Landesvertretung unter www.stihl.com zu finden.



WARNUNG

- Die Schneidkanten des Messers sind scharf. Der Benutzer kann sich schneiden.
 - ▶ Schutzhandschuhe tragen.
-
- ▶ Rasenmäher ausschalten und Akku herausnehmen.
 - ▶ Rasenmäher aufstellen.
 - ▶ Messer abbauen.
 - ▶ Messer schärfen. Dabei den Schärfwinkel beachten und das Messer kühlen, 20.2. Das Messer darf während des Schärfens nicht blau anlaufen.
 - ▶ Messer anbauen.
 - ▶ Falls Unklarheiten bestehen: Einen STIHL Fachhändler aufsuchen.

17.3 Rasenwalze schmieren

HINWEIS

- Antriebskette mindestens alle 12 Monate schmieren.
-
- ▶ Rasenmäher ausschalten und Akku herausnehmen.

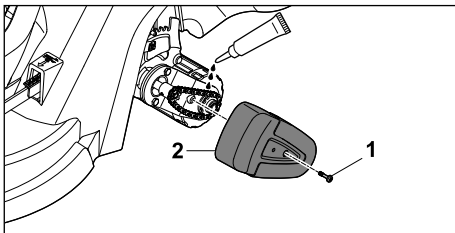

- ▶ Schraube (1) lösen.
- ▶ Schraube (1) mit Gehäusedeckel (2) abnehmen.
- ▶ Antriebskette mit handelsüblichem Kettenfett schmieren.
- ▶ Gehäusedeckel (2) mit Schraube (1) montieren.

18 Reparieren

18.1 Rasenmäher reparieren

Der Benutzer kann den Rasenmäher und das Messer nicht selbst reparieren.

- ▶ Falls der Rasenmäher oder das Messer beschädigt ist: Rasenmäher oder Messer nicht verwenden und einen STIHL Fachhändler aufsuchen.
- ▶ Falls Hinweisschilder unleserlich oder beschädigt sind: Hinweisschilder von einem STIHL Fachhändler ersetzen lassen.

18.2 Ladegerät warten und reparieren

Das Ladegerät muss nicht gewartet werden und kann nicht repariert werden.

- ▶ Falls das Ladegerät defekt oder beschädigt ist: Ladegerät ersetzen.
- ▶ Falls die Anschlussleitung defekt oder beschädigt ist: Ladegerät nicht verwenden und Anschlussleitung von einem STIHL Fachhändler ersetzen lassen.

19 Störungen beheben

19.1 Störungen des Rasenmähers oder des Akkus beheben

Störung	LEDs am Akku	Ursache	Abhilfe
Der Rasenmäher läuft beim Einschalten nicht an.	1 LED blinkt grün.	Der Ladezustand des Akkus ist zu gering.	▶ Akku so laden, wie es in der Gebrauchsanleitung Ladegeräte STIHL AL 101, 301, 500, 501 beschrieben ist.
	1 LED leuchtet rot.	Der Akku ist zu warm oder zu kalt.	▶ Akku herausnehmen. ▶ Akku abkühlen oder erwärmen lassen.
	3 LEDs blinken rot.	In dem Rasenmäher besteht eine Störung.	▶ Akku herausnehmen.

Störung	LEDs am Akku	Ursache	Abhilfe
			<ul style="list-style-type: none"> ▶ Elektrische Kontakte im Akku-Schacht reinigen. ▶ Akku einsetzen. ▶ Rasenmäher einschalten. ▶ Falls weiterhin 3 LEDs rot blinken: Rasenmäher nicht verwenden und einen STIHL Fachhändler aufsuchen.
	3 LEDs leuchten rot.	Der Rasenmäher ist zu warm.	<ul style="list-style-type: none"> ▶ Akku herausnehmen. ▶ Rasenmäher abkühlen lassen.
	4 LEDs blinken rot.	Im Akku besteht eine Störung.	<ul style="list-style-type: none"> ▶ Akku herausnehmen und erneut einsetzen. ▶ Rasenmäher einschalten. ▶ Falls weiterhin 4 LEDs rot blinken: Akku nicht verwenden und einen STIHL Fachhändler aufsuchen.
		Die elektrische Verbindung zwischen dem Rasenmäher und dem Akku ist unterbrochen.	<ul style="list-style-type: none"> ▶ Akku herausnehmen. ▶ Elektrische Kontakte im Akku-Schacht reinigen. ▶ Akku einsetzen.
		Der Rasenmäher oder der Akku sind feucht.	<ul style="list-style-type: none"> ▶ Akku herausnehmen. ▶ Rasenmäher reinigen. ▶ Rasenmäher oder Akku trocknen lassen,  20.7.
		Der Widerstand am Messer ist zu groß.	<ul style="list-style-type: none"> ▶ Falls mit eingeschaltetem Fahrtrieb gearbeitet wird: Fahrtrieb ausschalten. ▶ Falls mit ausgeschaltetem Fahrtrieb gearbeitet wird: Langsamer vorwärts gehen. ▶ Größere Schnitthöhe einstellen. ▶ Rasenmäher in niedrigerem Gras einschalten.
		Der Bereich um das Messer ist verstopft.	<ul style="list-style-type: none"> ▶ Rasenmäher reinigen.
Der Fahrtrieb funktioniert nicht.		Im Fahrtrieb besteht eine Störung.	<ul style="list-style-type: none"> ▶ Einen STIHL Fachhändler aufsuchen.
Der Rasenmäher schaltet im Betrieb ab.	3 LEDs leuchten rot.	Der Rasenmäher ist zu warm.	<ul style="list-style-type: none"> ▶ Akku herausnehmen. ▶ Rasenmäher abkühlen lassen. ▶ Rasenmäher reinigen. ▶ Rasenmäher nicht zu oft in kurzer Zeit einschalten. ▶ Falls mit eingeschaltetem Fahrtrieb gearbeitet wird: Fahrtrieb ausschalten. ▶ Falls mit ausgeschaltetem Fahrtrieb gearbeitet wird: Langsamer vorwärts gehen. ▶ Größere Schnitthöhe einstellen. ▶ Niedrigeres Gras mähen.
		Das Messer ist blockiert.	<ul style="list-style-type: none"> ▶ Akku herausnehmen. ▶ Rasenmäher reinigen.
		Es besteht eine elektrische Störung.	<ul style="list-style-type: none"> ▶ Akku herausnehmen und erneut einsetzen. ▶ Rasenmäher einschalten.
Der Rasenmäher vibriert im Betrieb stark.		Die Schraube am Messer ist lose.	<ul style="list-style-type: none"> ▶ Schraube fest anziehen.

Störung	LEDs am Akku	Ursache	Abhilfe
		Das Messer ist nicht richtig ausgewuchtet.	► Messer schärfen und auswuchten.
Die Betriebszeit des Rasenmähers ist zu kurz.		Der Akku ist nicht vollständig geladen.	► Akku vollständig laden, wie es in der Gebrauchsanleitung Ladegeräte STIHL AL 101, 301, 500, 501 beschrieben ist.
		Die Lebensdauer des Akkus ist überschritten.	► Akku ersetzen.
		Der Bereich um das Messer ist verstopft.	► Rasenmäher reinigen.
		Das Messer ist stumpf oder verschlissen.	► Messer schärfen und auswuchten.
		Der Widerstand am Messer ist zu groß.	► Falls mit eingeschaltetem Fahrtrieb gearbeitet wird: Fahrtrieb ausschalten. ► Falls mit ausgeschaltetem Fahrtrieb gearbeitet wird: Langsamer vorwärts gehen. ► Größere Schnitthöhe einstellen. ► Niedrigeres Gras mähen.
Der Akku klemmt beim Einsetzen in den Akku-Schacht.		Die Führungen oder elektrischen Kontakte im Akku-Schacht sind verschmutzt.	► Rasenmäher reinigen.
Nach dem Einsetzen des Akkus in das Ladegerät startet der Ladevorgang nicht.	1 LED leuchtet rot.	Der Akku ist zu warm oder zu kalt.	► Akku herausnehmen. ► Akku abkühlen oder erwärmen lassen.
Das Gras ist unsauber geschnitten oder der Rasen ist gelb.		Das Messer ist stumpf oder verschlissen.	► Messer schärfen und auswuchten.
		Der Widerstand am Messer ist zu groß.	► Falls mit eingeschaltetem Fahrtrieb gearbeitet wird: Fahrtrieb ausschalten. ► Falls mit ausgeschaltetem Fahrtrieb gearbeitet wird: Langsamer vorwärts gehen. ► Größere Schnitthöhe einstellen. ► Niedrigeres Gras mähen.

19.2 Störungen des Ladegeräts beheben

Falls der Akku nicht geladen wird und die LED am Ladegerät rot blinkt, ist die elektrische Verbindung zwischen dem Ladegerät und Akku unterbrochen.

- Akku herausnehmen.
- Elektrische Kontakte am Ladegerät reinigen.
- Akku einsetzen.
- Falls der Akku weiterhin nicht geladen wird und die LED am Ladegerät rot blinkt: Ladegerät nicht verwenden und einen STIHL Fachhändler aufsuchen.

Im Ladegerät besteht eine Störung.

20 Technische Daten

20.1 Rasenmäher STIHL RMA 448.3 RV

- Zulässiger Akku: STIHL AK
- Gewicht mit Grasfangkorb und ohne Akku: 27 kg
- Gewicht (m) mit Grasfangkorb und Akkus STIHL AK 30 S: 30 kg
- Maximaler Inhalt des Grasfangkorbs: 52 l
- Schnittbreite: 46 cm
- Drehzahl (n): 3000/min

- Drehzahl im ECO-Modus: 2700/min
- Elektrische Schutzart: IPX4
- Minimale Fahrgeschwindigkeit: 2,0 km/h
- Maximale Fahrgeschwindigkeit (abhängig vom verwendeten Akku)
 - mit AK 10: 2,5 km/h
 - mit AK 20, AK 30: 3,5 km/h
 - mit AK 30 S: 4,5 km/h

Die Laufzeit ist unter www.stihl.com/battery-life angegeben.

20.2 Messer

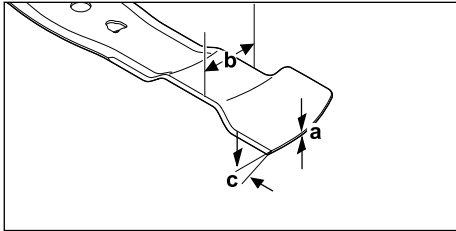

- Mindeststärke a: 1,6 mm
- Mindestbreite b: 55 mm
- Schärfwinkel c: 30°

20.3 Akku STIHL AK

- Akku-Technologie: Lithium-Ionen
- Spannung: 36 V
- Kapazität in Ah: siehe Leistungsschild
- Energieinhalt in Wh: siehe Leistungsschild
- Gewicht in kg: siehe Leistungsschild

20.4 Ladegerät STIHL AL 101

- Nennspannung: siehe Leistungsschild
- Frequenz: siehe Leistungsschild
- Nennleistung: siehe Leistungsschild
- Ladestrom: siehe Leistungsschild

Die Ladezeiten sind unter www.stihl.com/charging-times angegeben.

20.5 Verlängerungsleitungen

Wenn eine Verlängerungsleitung verwendet wird, müssen deren Adern abhängig von der Spannung und der Länge der Verlängerungsleitung mindestens folgende Querschnitte haben:

Falls die Nennspannung auf dem Leistungsschild 220 V bis 240 V ist:

- Leitungslänge bis 20 m: AWG 15 / 1,5 mm²
- Leitungslänge 20 m bis 50 m: AWG 13 / 2,5 mm²

Falls die Nennspannung auf dem Leistungsschild 100 V bis 127 V ist:

- Leitungslänge bis 10 m: AWG 14 / 2,0 mm²

- Leitungslänge 10 m bis 30 m: AWG 12 / 3,5 mm²

20.6 Temperaturgrenzen



WARNUNG

- Der Akku ist nicht gegen alle Umgebungseinflüsse geschützt. Falls der Akku bestimmten Umgebungseinflüssen ausgesetzt ist, kann der Akku in Brand geraten oder explodieren. Personen können schwer verletzt werden und Sachschaden kann entstehen.
 - ▶ Akku nicht unterhalb von - 20 °C oder oberhalb von + 50 °C laden und verwenden.
 - ▶ Akku nicht unterhalb von - 20 °C oder oberhalb von + 70 °C aufbewahren.
 - ▶ Rasenmäher nicht unterhalb von 0 °C oder oberhalb von + 50 °C verwenden.
 - ▶ Rasenmäher nicht unterhalb von - 20 °C oder oberhalb von + 70 °C aufbewahren.

20.7 Empfohlene Temperaturbereiche

Für eine optimale Leistungsfähigkeit des Rasenmähers, des Akkus und des Ladegerätes die folgenden Temperaturbereiche beachten:

- Rasenmäher:
 - Verwendung: 0 °C bis + 40 °C
 - Aufbewahrung: - 20 °C bis + 50 °C
- Akku und Ladegerät:
 - Laden: + 5 °C bis + 40 °C
 - Verwendung: - 10 °C bis + 40 °C
 - Aufbewahrung: - 20 °C bis + 50 °C

Falls der Akku außerhalb der empfohlenen Temperaturbereiche geladen, verwendet oder aufbewahrt wird, kann die Leistungsfähigkeit reduziert sein.

Falls der Akku nass oder feucht ist, den Akku mindestens 48 h bei über + 15 °C und unter + 50 °C sowie bei unter 70 % Luftfeuchtigkeit trocknen lassen. Eine höhere Luftfeuchtigkeit kann die Trocknungszeit verlängern.

20.8 Schallwerte und Vibrationswerte

- Schalldruckpegel L_{pA} gemessen nach EN IEC 62841-4-3: 79 dB(A)
- Unsicherheit K_{pA} : 2 dB(A)
- Garantierter Schalleistungspegel $L_{WA,d}$ gemessen nach 2000/14/EG: 94 dB(A)

Angebener Schwingungskennwert nach EN 12096:

- Vibrationswert a_h gemessen nach
EN IEC 62841-4-3, Lenker: 1,80 m/s²
- Unsicherheit K_h : 0,90 m/s²

Die angegebenen Schall- und Vibrationswerte wurden nach einem genormten Prüfverfahren gemessen und können zum Vergleich von Elektrogeräten herangezogen werden. Die tatsächlich auftretenden Schall- und Vibrationswerte können von den angegebenen Werten abweichen, abhängig von der Art der Anwendung. Die angegebenen Schall- und Vibrationswerte können zu einer ersten Einschätzung der Schall- und Vibrationsbelastung verwendet werden. Die tatsächliche Schall- und Vibrationsbelastung muss eingeschätzt werden. Dabei können auch die Zeiten berücksichtigt werden, in denen das Elektrogerät abgeschaltet ist, und solche, in denen es zwar eingeschaltet ist, aber ohne Belastung läuft.

Informationen zur Erfüllung der Arbeitgeberrichtlinie Vibration 2002/44/EG sind unter www.stihl.com/vib angegeben.

20.9 REACH

REACH bezeichnet eine EG-Verordnung zur Registrierung, Bewertung und Zulassung von Chemikalien.

Informationen zur Erfüllung der REACH Verordnung sind unter www.stihl.com/reach angegeben.

21 Ersatzteile und Zubehör

21.1 Ersatzteile und Zubehör

STIHL  Diese Symbole kennzeichnen original STIHL Ersatzteile und original STIHL Zubehör.

STIHL empfiehlt, original STIHL Ersatzteile und original STIHL Zubehör zu verwenden.

Ersatzteile und Zubehör anderer Hersteller können durch STIHL hinsichtlich Zuverlässigkeit, Sicherheit und Eignung trotz laufender Marktbeobachtung nicht beurteilt werden und STIHL kann für deren Einsatz auch nicht einstehen.

Original STIHL Ersatzteile und original STIHL Zubehör sind bei einem STIHL Fachhändler erhältlich.

21.2 Wichtige Ersatzteile

- Messer: WA41 702 0105
- Messerschraube mit Scheibe: 0000 951 3505

22 Entsorgen

22.1 Rasenmäher, Akku und Lade- gerät entsorgen

Informationen zur Entsorgung sind bei der örtlichen Verwaltung oder bei einem STIHL Fachhändler erhältlich.

Eine unsachgemäße Entsorgung kann die Gesundheit schädigen und die Umwelt belasten.

- ▶ STIHL Produkte einschließlich Verpackung gemäß den örtlichen Vorschriften einer geeigneten Sammelstelle für Wiederverwertung zuführen.
- ▶ Nicht mit dem Hausmüll entsorgen.

23 EU-Konformitätserklärung

23.1 Rasenmäher STIHL RMA 448.3 RV

STIHL Tirol GmbH
Hans Peter Stihl-Straße 5
6336 Langkampfen

Österreich

erklärt in alleiniger Verantwortung, dass

- Bauart: Akku-Rasenmäher
- Fabrikmarke: STIHL
- Typ: RMA 448.3 RV
- Schnittbreite: 46 cm
- Serienidentifizierung: WA41

den einschlägigen Bestimmungen der Richtlinien 2000/14/EG, 2006/42/EG, 2014/30/EU und 2011/65/EU entspricht und in Übereinstimmung mit den jeweils zum Produktionsdatum gültigen Versionen der folgenden Normen entwickelt und gefertigt worden ist: EN 62841-1, EN IEC 62841-4-3, EN 55014-1 und EN 55014-2.

Beteiligte benannte Stelle:

TÜV Rheinland LGA Products GmbH
Tillystraße 2
90431 Nürnberg, DE

Zur Ermittlung des gemessenen und des garantierten Schalleistungspegels wurde nach Richtlinie 2000/14/EG, Anhang VIII verfahren.

- Gemessener Schalleistungspegel: 92,4 dB(A)
- Garantierter Schalleistungspegel: 94 dB(A)

Die Technischen Unterlagen sind bei der STIHL Tirol GmbH aufbewahrt.

Das Baujahr und die Maschinenummer sind auf dem Rasenmäher angegeben.

Langkampfen, 27.11.2023

STIHL Tirol GmbH

i. V. 

Matthias Fleischer, Leiter Produktentwicklung

i. V. Sven Zimmermann, Hauptabteilungsleiter
Qualität**24 UKCA-Konformitätserklärung****24.1 Rasenmäher
STIHL RMA 448.3 RV**STIHL Tirol GmbH
Hans Peter Stihl-Straße 5
6336 Langkampfen

Österreich

erklärt in alleiniger Verantwortung, dass

- Bauart: Akku-Rasenmäher
- Fabrikmarke: STIHL
- Typ: RMA 448.3 RV
- Schnittbreite: 46 cm
- Serienidentifizierung: WA41

den einschlägigen Bestimmungen der UK-Verordnungen Noise Emission in the Environment by Equipment for use Outdoors Regulations 2001, Supply of Machinery (Safety) Regulations 2008, Electromagnetic Compatibility Regulations 2016 und The Restriction of the Use of Certain Hazardous Substances in Electrical and Electronic Equipment Regulations 2012 entspricht und in Übereinstimmung mit den jeweils zum Produktionsdatum gültigen Versionen der folgenden Normen entwickelt und gefertigt worden ist: EN 62841-1, EN IEC 62841-4-3, EN 55014-1 und EN 55014-2.

Beteiligte benannte Stelle:

TUV Rheinland UK LTD
1011 Stratford Road
Solihull, B90 4BN

Zur Ermittlung des gemessenen und des garantierten Schalleistungspegels wurde nach UK-Verordnung Noise Emission in the Environment by Equipment for use Outdoors Regulations 2001, Schedule 11 verfahren.

- Gemessener Schalleistungspegel: 92,4 dB(A)
- Garantierter Schalleistungspegel: 94 dB(A)

Die Technischen Unterlagen sind bei der
STIHL Tirol GmbH aufbewahrt.Das Baujahr und die Maschinenummer sind auf
dem Rasenmäher angegeben.

Langkampfen, 27.11.2023

STIHL Tirol GmbH

i. V. 

Matthias Fleischer, Leiter Produktentwicklung

i. V. Sven Zimmermann, Hauptabteilungsleiter
Qualität**25 Anschriften****STIHL Hauptverwaltung**ANDREAS STIHL AG & Co. KG
Postfach 1771
D-71307 Waiblingen**STIHL Vertriebsgesellschaften**

DEUTSCHLAND

STIHL Vertriebszentrale AG & Co. KG
Robert-Bosch-Straße 13
64807 Dieburg
Telefon: +49 6071 3055358

ÖSTERREICH

STIHL Ges.m.b.H.
Fachmarktstraße 7
2334 Vösendorf
Telefon: +43 1 86596370

SCHWEIZ

STIHL Vertriebs AG
Isenrietstraße 4
8617 Mönchaltorf
Telefon: +41 44 9493030**26 Allgemeine und produkt-
spezifische Sicherheitshin-
weise****26.1 Einleitung**Dieses Kapitel gibt die in der Produktnorm vorge-
schriebenen und vorformulierten allgemeinen

und produktspezifischen Sicherheitshinweise wieder.

Die unter "Elektrische Sicherheit" angegebenen Sicherheitshinweise zur Vermeidung eines elektrischen Schlages sind, mit Ausnahme von Punkt c), für STIHL Akku-Produkte nicht anwendbar.



WARNUNG

- **Lesen Sie alle Sicherheitshinweise, Anweisungen, Gebildungen und technischen Daten, mit denen dieser Rasenmäher versehen ist.** Versäumnisse bei der Einhaltung der nachfolgenden Anweisungen können elektrischen Schlag, Brand und/oder schwere Verletzungen verursachen. **Bewahren Sie alle Sicherheitshinweise und Anweisungen für die Zukunft auf.**

26.2 Arbeitsplatzsicherheit

- a) **Halten Sie Ihren Arbeitsbereich sauber und gut beleuchtet.** Unordnung oder unbeleuchtete Arbeitsbereiche können zu Unfällen führen.
- b) **Arbeiten Sie mit dem Rasenmäher nicht in explosionsgefährdeter Umgebung, in der sich brennbare Flüssigkeiten, Gase oder Stäube befinden.** Rasenmäher erzeugen Funken, die den Staub oder die Dämpfe entzünden können.
- c) **Halten Sie Kinder und andere Personen während der Benutzung des Rasenmähers fern.** Bei Ablenkung können Sie die Kontrolle über den Rasenmäher verlieren.

26.3 Elektrische Sicherheit

- a) **Der Anschlussstecker des Rasenmähers muss in die Steckdose passen. Der Stecker darf in keiner Weise verändert werden. Verwenden Sie keine Adapterstecker gemeinsam mit schutzgeerdeten Rasenmähern.** Unveränderte Stecker und passende Steckdosen verringern das Risiko eines elektrischen Schlages.
- b) **Vermeiden Sie Körperkontakt mit geerdeten Oberflächen wie von Rohren, Heizungen, Herden und Kühlschränken.** Es besteht ein erhöhtes Risiko durch elektrischen Schlag, wenn Ihr Körper geerdet ist.
- c) **Betreiben Sie den Rasenmäher nicht bei Regen oder Nässe.** Dies kann das Risiko eines elektrischen Schlages erhöhen.

- d) **Zweckentfremden Sie die Anschlussleitung nicht. Verwenden Sie die Anschlussleitung niemals zum Tragen, Ziehen oder um den Stecker des Rasenmähers herauszuziehen. Halten Sie die Anschlussleitung fern von Hitze, Öl, scharfen Kanten oder sich bewegenden Teilen.** Beschädigte oder verwickelte Anschlussleitungen erhöhen das Risiko eines elektrischen Schlages.
- e) **Wenn Sie mit einem Rasenmäher im Freien arbeiten, verwenden Sie nur Verlängerungsleitungen, die auch für den Außenbereich geeignet sind.** Die Anwendung einer für den Außenbereich geeigneten Verlängerungsleitung verringert das Risiko eines elektrischen Schlages.
- f) **Wenn der Betrieb des Rasenmähers in feuchter Umgebung nicht vermeidbar ist, verwenden Sie einen Fehlerstromschutzschalter.** Der Einsatz eines Fehlerstromschutzschalters vermindert das Risiko eines elektrischen Schlages.

26.4 Sicherheit von Personen

- a) **Seien Sie aufmerksam, achten Sie darauf, was Sie tun, und gehen Sie mit Vernunft an die Arbeit mit einem Rasenmäher. Benutzen Sie keinen Rasenmäher, wenn Sie müde sind oder unter dem Einfluss von Drogen, Alkohol oder Medikamenten stehen.** Ein Moment der Unachtsamkeit beim Gebrauch des Rasenmähers kann zu ernsthaften Verletzungen führen.
- b) **Tragen Sie persönliche Schutzausrüstung und immer eine Schutzbrille.** Das Tragen persönlicher Schutzausrüstung, wie Staubmaske, rutschfeste Sicherheitsschuhe, Schutzhelm oder Gehörschutz, je nach Art und Einsatz des Rasenmähers, verringert das Risiko von Verletzungen.
- c) **Vermeiden Sie eine unbeabsichtigte Inbetriebnahme. Vergewissern Sie sich, dass der Rasenmäher ausgeschaltet ist, bevor Sie ihn an die Stromversorgung und/oder den Akku anschließen, ihn aufnehmen oder tragen.** Wenn Sie beim Tragen des Rasenmähers den Finger am Schalter haben oder den Rasenmäher eingeschaltet an die Stromversorgung anschließen, kann dies zu Unfällen führen.
- d) **Entfernen Sie Einstellwerkzeuge oder Schraubenschlüssel, bevor Sie den Rasenmäher einschalten.** Ein Werkzeug oder Schlüssel, der sich in einem drehenden Teil

- des Rasenmähers befindet, kann zu Verletzungen führen.
- e) **Vermeiden Sie eine abnormale Körperhaltung. Sorgen Sie für einen sicheren Stand und halten Sie jederzeit das Gleichgewicht.** Dadurch können Sie den Rasenmäher in unerwarteten Situationen besser kontrollieren.
 - f) **Tragen Sie geeignete Kleidung. Tragen Sie keine weite Kleidung oder Schmuck. Halten Sie Haare und Kleidung fern von sich bewegenden Teilen.** Lockere Kleidung, Schmuck oder lange Haare können von sich bewegenden Teilen erfasst werden.
 - g) **Wenn Staubabsaug- und -auffangeinrichtungen montiert werden können, sind diese anzuschließen und richtig zu verwenden.** Verwendung einer Staubabsaugung kann Gefährdungen durch Staub verringern.
 - h) **Wiegen Sie sich nicht in falscher Sicherheit und setzen Sie sich nicht über die Sicherheitsregeln für Rasenmäher hinweg, auch wenn Sie nach vielfachem Gebrauch mit dem Rasenmäher vertraut sind.** Achtloses Handeln kann binnen Sekundenbruchteilen zu schweren Verletzungen führen.

26.5 Verwendung und Behandlung des Rasenmähers

- a) **Überlasten Sie den Rasenmäher nicht. Verwenden Sie für Ihre Arbeit den dafür bestimmten Rasenmäher.** Mit dem passenden Rasenmäher arbeiten Sie besser und sicherer im angegebenen Leistungsbereich.
- b) **Benutzen Sie keinen Rasenmäher, dessen Schalter defekt ist.** Ein Rasenmäher, der sich nicht mehr ein- oder ausschalten lässt, ist gefährlich und muss repariert werden.
- c) **Ziehen Sie den Stecker aus der Steckdose und/oder entfernen Sie einen abnehmbaren Akku, bevor Sie Geräteeinstellungen vornehmen, Einsatzwerkzeugteile wechseln oder den Rasenmäher weglegen.** Diese Vorsichtsmaßnahme verhindert den unbeabsichtigten Start des Rasenmähers.
- d) **Bewahren Sie unbenutzte Rasenmäher außerhalb der Reichweite von Kindern auf. Lassen Sie keine Personen den Rasenmäher benutzen, die mit diesem nicht vertraut sind oder diese Anweisungen nicht gelesen haben.** Rasenmäher sind gefährlich, wenn sie von unerfahrenen Personen benutzt werden.

- e) **Pflegen Sie Rasenmäher und Einsatzwerkzeug mit Sorgfalt. Kontrollieren Sie, ob bewegliche Teile einwandfrei funktionieren und nicht klemmen, ob Teile gebrochen oder so beschädigt sind, dass die Funktion des Rasenmähers beeinträchtigt ist. Lassen Sie beschädigte Teile vor dem Einsatz des Rasenmähers reparieren.** Viele Unfälle haben ihre Ursache in schlecht gewarteten Rasenmähern.
- f) **Halten Sie Schneidwerkzeuge scharf und sauber.** Sorgfältig gepflegte Schneidwerkzeuge mit scharfen Schneidkanten verklemmen sich weniger und sind leichter zu führen.
- g) **Verwenden Sie Rasenmäher, Einsatzwerkzeug, Zubehör usw. entsprechend diesen Anweisungen. Berücksichtigen Sie dabei die Arbeitsbedingungen und die auszuführende Tätigkeit.** Der Gebrauch von Rasenmähern für andere als die vorgesehenen Anwendungen kann zu gefährlichen Situationen führen.
- h) **Halten Sie Griffe und Griffflächen trocken, sauber und frei von Öl und Fett.** Rutschige Griffe und Griffflächen erlauben keine sichere Bedienung und Kontrolle des Rasenmähers in unvorhergesehenen Situationen.

26.6 Verwendung und Behandlung des akkubetriebenen Rasenmähers

- a) **Laden Sie die Akkus nur mit Ladegeräten auf, die vom Hersteller empfohlen werden.** Durch ein Ladegerät, das für eine bestimmte Art von Akkus geeignet ist, besteht Brandgefahr, wenn es mit anderen Akkus verwendet wird.
- b) **Verwenden Sie nur die dafür vorgesehenen Akkus in den Rasenmähern.** Der Gebrauch von anderen Akkus kann zu Verletzungen und Brandgefahr führen.
- c) **Halten Sie den nicht benutzten Akku fern von Büroklammern, Münzen, Schlüsseln, Nägeln, Schrauben oder anderen kleinen Metallgegenständen, die eine Überbrückung der Kontakte verursachen könnten.** Ein Kurzschluss zwischen den Akkukontakten kann Verbrennungen oder Feuer zur Folge haben.
- d) **Bei falscher Anwendung kann Flüssigkeit aus dem Akku austreten. Vermeiden Sie den Kontakt damit. Bei zufälligem Kontakt mit Wasser abspülen. Wenn die Flüssigkeit in die Augen kommt, nehmen Sie zusätzlich**

- ärztliche Hilfe in Anspruch.** Austretende Akkufflüssigkeit kann zu Hautreizungen oder Verbrennungen führen.
- e) **Benutzen Sie keinen beschädigten oder veränderten Akku.** Beschädigte oder veränderte Akkus können sich unvorhersehbar verhalten und zu Feuer, Explosion oder Verletzungsgefahr führen.
- f) **Setzen Sie einen Akku keinem Feuer oder zu hohen Temperaturen aus.** Feuer oder Temperaturen über 130 °C (265 °F) können eine Explosion hervorrufen.
- g) **Befolgen Sie alle Anweisungen zum Laden und laden Sie den Akku oder den akkubetriebenen Rasenmäher niemals außerhalb des in der Betriebsanleitung angegebenen Temperaturbereichs.** Falsches Laden oder Laden außerhalb des zugelassenen Temperaturbereichs kann den Akku zerstören und die Brandgefahr erhöhen.

26.7 Service

- a) **Lassen Sie Ihren Rasenmäher nur von qualifiziertem Fachpersonal und nur mit Original-Ersatzteilen reparieren.** Damit wird sichergestellt, dass die Sicherheit des Rasenmähers erhalten bleibt.
- b) **Warten Sie niemals beschädigte Akkus.** Sämtliche Wartung von Akkus sollte nur durch den Hersteller oder bevollmächtigte Kundendienststellen erfolgen.

26.8 Sicherheitshinweise für akkubetriebene Rasenmäher

- a) **Verwenden Sie den Rasenmäher nicht bei schlechtem Wetter, besonders nicht bei Gewitter.** Dies reduziert die Gefahr, von einem Blitz getroffen zu werden.
- b) **Untersuchen Sie den Arbeitsbereich gründlich nach Wildtieren.** Wildtiere können durch den laufenden Rasenmäher verletzt werden.
- c) **Untersuchen Sie den Arbeitsbereich gründlich und entfernen Sie alle Steine, Stöcke, Drähte, Knochen und andere Fremdkörper.** Herausgeschleuderte Teile können zu Verletzungen führen.
- d) **Kontrollieren Sie vor dem Gebrauch des Rasenmähers immer, ob das Mähmesser und das Mähwerk nicht abgenutzt oder beschädigt sind.** Abgenutzte oder beschädigte Teile erhöhen das Verletzungsrisiko.

- e) **Prüfen Sie die Grasfangeinrichtung regelmäßig auf Verschleiß oder Abnutzung.** Eine abgenutzte oder beschädigte Grasfangeinrichtung erhöht das Risiko von Verletzungen.
- f) **Belassen Sie Schutzabdeckungen an ihrem Platz. Schutzabdeckungen müssen einsatzfähig und ordnungsgemäß befestigt sein.** Eine lose, beschädigte oder nicht richtig funktionierende Schutzabdeckung kann zu Verletzungen führen.
- g) **Halten Sie Lufteintrittsöffnungen frei von Ablagerungen.** Blockierte Lufteinlässe und Ablagerungen können zu Überhitzung oder Brandgefahr führen.
- h) **Tragen Sie beim Betrieb des Rasenmähers immer rutschfeste Sicherheitsschuhe. Niemals barfuß oder mit offenen Sandalen arbeiten.** Dadurch vermindern Sie die Gefahr einer Fußverletzung beim Kontakt mit dem rotierenden Mähmesser.
- i) **Tragen Sie beim Betrieb des Rasenmähers immer lange Hosen.** Bloße Haut erhöht die Wahrscheinlichkeit von Verletzungen durch herausgeschleuderte Teile.
- j) **Betreiben Sie den Rasenmäher nicht in nassem Gras. Gehen Sie dabei, niemals rennen.** Dadurch verringern Sie die Gefahr auszurutschen und hinzufallen, was zu Verletzungen führen könnte.
- k) **Betreiben Sie den Rasenmäher nicht auf übermäßig steilen Hängen.** Damit wird das Risiko vermindert, die Kontrolle zu verlieren, auszurutschen und hinzufallen, was zu Verletzungen führen könnte.
- l) **Achten Sie beim Arbeiten an Abhängen auf einen sicheren Stand; arbeiten Sie immer quer zum Abhang, niemals aufwärts oder abwärts, und seien Sie extrem vorsichtig beim Ändern der Arbeitsrichtung.** Damit wird das Risiko vermindert, die Kontrolle zu verlieren, auszurutschen und hinzufallen, was zu Verletzungen führen könnte.
- m) **Seien Sie besonders vorsichtig beim Rückwärtsmähen oder wenn Sie den Rasenmäher zu sich herziehen. Achten Sie immer auf die Umgebung.** Dies reduziert die Stolpergefahr während des Arbeitens.
- n) **Berühren Sie keine Messer oder andere gefährliche Teile, die sich noch bewegen.** Damit vermindern Sie das Risiko einer Verletzung durch sich bewegende Teile.

- o) **Stellen Sie sicher, dass alle Schalter ausgeschaltet sind und der Akku abgetrennt ist, bevor Sie eingeklemmtes Material entfernen oder den Rasenmäher reinigen.** Ein unerwarteter Betrieb des Rasenmähers kann zu ernsthaften Verletzungen führen.

Contents

1	Introduction.....	32
2	Guide to Using this Manual.....	32
3	Overview.....	33
4	Safety Precautions.....	34
5	Preparing the Lawn Mower for Operation.....	42
6	Charging the Battery, LEDs.....	42
7	Assembling the Lawn Mower.....	43
8	Adjusting the Lawn Mower for the User....	44
9	Removing and Fitting the Battery.....	44
10	Switching the Lawn Mower On and Off....	45
11	Checking the Lawn Mower.....	45
12	Operating the Lawn Mower.....	46
13	After Finishing Work.....	48
14	Transporting.....	48
15	Storing.....	49
16	Cleaning.....	50
17	Maintenance.....	51
18	Repairing.....	51
19	Troubleshooting.....	52
20	Specifications.....	54
21	Spare Parts and Accessories.....	55
22	Disposal.....	55
23	EC Declaration of Conformity.....	55
24	UKCA Declaration of Conformity.....	56
25	Addresses.....	56
26	General and Product-Specific Safety Instructions.....	57

1 Introduction

Dear Customer,

Thank you for choosing STIHL. We develop and manufacture our quality products to meet our customers' requirements. The products are designed for reliability even under extreme conditions.

STIHL also stands for premium service quality. Our dealers guarantee competent advice and instruction as well as comprehensive service support.

STIHL expressly commit themselves to a sustainable and responsible handling of natural resources. This user manual is intended to help you use your STIHL product safely and in an

environmentally friendly manner over a long service life.

We thank you for your confidence in us and hope you will enjoy working with your STIHL product.

N. S. Stihl

Dr. Nikolas Stihl

IMPORTANT! READ BEFORE USING AND KEEP IN A SAFE PLACE FOR REFERENCE.

2 Guide to Using this Manual

2.1 Applicable Documents

This instruction manual is a translation of the original manufacturer's instructions in the sense of EC Directive 2006/42/EC.

Local safety regulations apply.

- ▶ In addition to this instruction manual, read, understand and keep the following documents:
 - Safety information for the STIHL battery AK
 - Instruction manual for the STIHL chargers AL 101, 301, 500, 501
 - Safety information for STIHL batteries and products with built-in battery: www.stihl.com/safety-data-sheets

2.2 Warning Notices in Text



DANGER

- This notice refers to risks which result in serious or fatal injury.
 - ▶ Serious or fatal injuries can be avoided by taking the precautions mentioned.

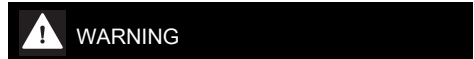

WARNING

- This notice refers to risks which **can** result in serious or fatal injury.
 - ▶ Serious or fatal injuries can be avoided by taking the precautions mentioned.

NOTICE

- This notice refers to risks which can result in damage to property.
 - ▶ Damage to property can be avoided by taking the precautions mentioned.

2.3 Symbols in Text



This symbol refers to a chapter in this instruction manual.

3 Overview

3.1 Lawn Mower and Battery

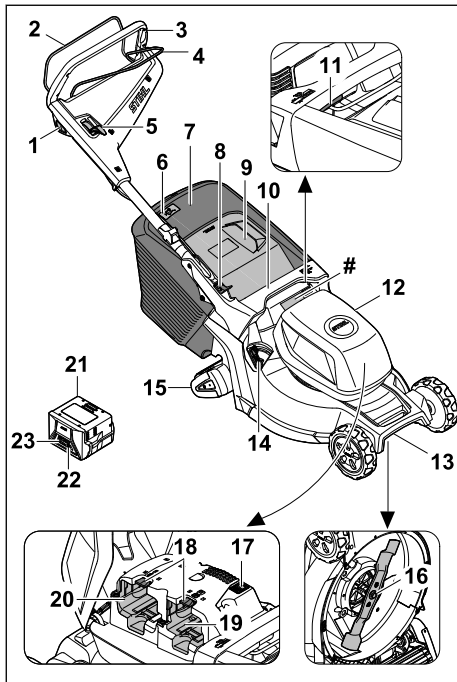

1 Locking button

The locking button switches the blade on and off together with the control bar for mowing.

2 Control bar for mowing

The control bar for mowing switches the blade on and off together with the locking button.

3 Handlebar

The handlebar is used to hold, guide and transport the lawn mower.

4 Control bar for self-propulsion

The control bar for self-propulsion engages and disengages self-propulsion.

5 Lever

The lever is used to set the self-propulsion speed.

6 Level indicator

The level indicator shows how full the grass catcher box is.

7 Grass catcher box

The grass catcher box collects the mown grass.

8 Lever

The lever is used to adjust and fold down the handlebar.

9 Discharge flap

The discharge flap closes off the discharge chute.

10 Handle

The handle is used to hold the lawn mower when adjusting the cutting height and to transport the lawn mower.

11 Lever

The lever is used to set the cutting height.

12 Flap

The flap covers the battery.

13 Transport handle

The transport handle is used to transport the lawn mower.

14 Lever

The lever is used to open and close the integrated mulch flap.

15 Lawn roller

The lawn roller smooths the grass.

16 Blade

The blade mows and mulches the grass.

17 ECO switch

The ECO switch activates and deactivates ECO mode.

18 Locking lever

The locking lever keeps the battery in the battery compartment.

19 Battery compartment 1

Battery compartment 1 holds the battery.

20 Battery compartment 2

Battery compartment 2 holds a replacement battery.

21 Battery

The battery supplies the lawn mower with power.

22 Button

The button activates the LEDs on the battery. It enables and disables the Bluetooth® radio interface (if present).

23 LEDs

The LEDs indicate the battery charge state and faults.

Rating plate with machine number

3.2 Symbols

The symbols can be on the lawn mower, battery or charger and have the following meaning:



LWA Guaranteed sound power level in accordance with Directive 2000/14/EC in dB(A) for the purpose of comparing the sound emissions of products.

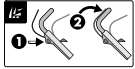

Activate the blade.



Activate self-propulsion and set the self-propulsion speed.



The lawn mower moves at its fastest speed in this setting.



The lawn mower moves at its slowest speed in this setting.



The self-propulsion mechanism is switched off in this position.



Set the cutting height.



Grass catcher box level indicator.



Lever for opening and closing the mulch flap.



This symbol identifies the ECO switch.



1 LED illuminates red. The battery is too warm or too cold.



4 LEDs flash red. There is a fault in the battery.



The number beside the symbol indicates the energy content of the battery according to the cell manufacturer's specifications. The available energy content is lower in practice.



Do not dispose of the product with domestic waste.

IPX4 IP symbol

a.c. Alternating current



d.c. Direct current



 Operate the electric machine in a dry and closed room.

 Read, understand and keep the instruction manual.



Protection class II power tool

4 Safety Precautions

4.1 Warning Symbols

⚠ WARNING

The warning symbols on the lawn mower or battery have the following meaning:

Follow the safety instructions and their measures.



Read, understand and keep the instruction manual.



Beware of objects being thrown up - keep a safe distance and keep other people away.



Do not touch a turning blade.



Remove the battery during work stoppages, cleaning, transport, storage, maintenance or repair.



Protect the lawn mower from rain and moisture.



Remove the battery after operation.



Protect the battery from heat and fire.



Protect the battery from rain and moisture. Do not immerse in liquids.

4.2 Intended Use

The STIHL RMA 448.3 RV lawn mower is designed for mowing and mulching dry grass.

The lawn mower is powered by a STIHL AK battery. To fully use all functions, STIHL recommends to use at least AK 30 S.

⚠ WARNING

- Batteries not approved by STIHL for the lawn mower can cause fires and explosions. Persons may be seriously or fatally injured, and property may be damaged.
 - ▶ Use the lawn mower with a STIHL AK battery.
- Using the lawn mower or battery other than for its intended use can result in serious injuries or death and damage to property.
 - ▶ Use the lawn mower and battery as described in this User Manual.

4.3 Requirements for the User

⚠ WARNING

- Uninstructed users cannot recognise or evaluate the dangers posed by the lawn mower and battery. This may result in serious or fatal injury to the user or other people.



- ▶ Read, understand and keep the instruction manual.

- ▶ If passing on the lawn mower or battery to another person: provide them with the instruction manual also.
- ▶ Make sure that the user meets the following conditions:
 - The user is rested.
 - The user is physically, sensorily and mentally capable of operating the lawn mower and battery and working with them. If the user is physically, sensorily or mentally impaired, the machine must only be used under supervision or following instruction by a responsible person.
 - The user can recognise and evaluate the dangers posed by the lawn mower and battery.
 - The user is aware that they are responsible for accidents and damage.
 - The user is of legal age or the user is being trained under supervision in a profession in accordance with national regulations.

- The user has received instruction from a STIHL specialist dealer or a competent person before using the lawn mower for the first time.
- The user is not impaired by alcohol, medicines or drugs.
- ▶ If anything is unclear: consult a STIHL specialist dealer.

4.4 Clothing and Equipment

⚠ WARNING

- Objects may be thrown up at high velocity while working. This may result in injury to the user.
 - ▶ Wear long trousers made from resistant material.
- Dust may be stirred up while working. Breathing in dust may be harmful to health and cause allergic reactions.
 - ▶ If dust is stirred up: wear a dust mask.
- Unsuitable clothing may get caught on wood, briars and in the lawn mower. This may result in serious injury to the user.
 - ▶ Wear close-fitting clothing.
 - ▶ Remove scarves and jewellery.
- The user may come into contact with the blade during cleaning, maintenance or transport. This may result in injury to the user.
 - ▶ Wear protective gloves.
- Wearing unsuitable footwear may cause the user to slip. This may result in injury to the user.
 - ▶ Wear sturdy, closed-toed footwear with high-grip soles.
- Material particles may be expelled when sharpening the blade. This may result in injury to the user.
 - ▶ Wear close-fitting safety glasses. Suitable safety glasses are tested in accordance with EN 166 or national regulations and available commercially with the corresponding marking.
 - ▶ Wear protective gloves.

4.5 Work Area and Surroundings

4.5.1 Lawn Mower

⚠ WARNING

- Bystanding people, children and animals cannot recognise or evaluate the dangers posed by the lawn mower and objects expelled at high speed by the mower. This may result in serious injury to bystanding people, children and animals and damage to property.

- ▶ Keep bystanding people, children and animals out of the work area.
- ▶ Maintain a distance from objects.
- ▶ Do not leave the lawn mower unattended.
- ▶ Make sure that children cannot play with the lawn mower.
- Working in the rain may cause the user to slip. This may result in serious or fatal injury to the user.
 - ▶ Do not work when it is raining.
- The lawn mower is not waterproof. Working in the rain or in a damp environment may result in electric shock. This may result in injury to the user and damage to the lawn mower.
 - ▶ Do not work in the rain or in a damp environment.
 - ▶ Do not mow and mulch wet grass.
- Electrical components of the lawn mower may produce sparks. Sparks may cause fires and explosions in highly flammable or explosive environments. This may result in serious or fatal injury to people and damage to property.
 - ▶ Do not work in a highly flammable or explosive environment.

4.5.2 Battery

▲ WARNING

- Bystanders, children and animals cannot recognize or assess the dangers of the battery. Bystanders, children and animals may be seriously injured.
 - ▶ Keep bystanders, children and animals away from the work area.
 - ▶ Do not leave the battery unattended.
 - ▶ Make sure that children cannot play with the battery.
- The battery is not protected against all ambient conditions. If the battery is exposed to certain ambient conditions, the battery may catch fire, explode or be irreparably damaged. This may result in serious injury to people and damage to property.



- ▶ Protect battery from heat and fire.
- ▶ Do not throw the battery into a fire.

- ▶ Do not charge, use and store the battery outside of the specified temperature limits,  20.6.



- ▶ Protect the battery from rain and moisture and do not immerse it in liquids.

- ▶ Keep battery away from small metal parts.
- ▶ Do not expose the battery to high pressure.

- ▶ Do not expose the battery to microwaves.
- ▶ Protect the battery from chemicals and salts.

4.5.3 Charger

▲ WARNING

- Bystanders and children are not aware of and cannot assess the dangers of a charger or electric current. Bystanders, children and animals may be seriously or fatally injured.
 - ▶ Keep bystanders, children and animals away from the work area.
 - ▶ Make sure that children cannot play with the charger.
- The charger is not waterproof. If you work in the rain or in a damp environment, an electric shock may occur. The user may be injured and the charger may be damaged.
 - ▶ Do not operate it in the rain or in a damp environment.
- The charger is not protected against all ambient conditions. If the charger is exposed to certain ambient conditions, it may catch fire or explode. This may result in serious injury to people and damage to property.
 - ▶ Operate the charger in an enclosed, dry room.
 - ▶ Do not operate the charger in a flammable environment or in an explosive environment.
 - ▶ Do not operate the charger on a readily combustible surface.
 - ▶ Do not use and store the charger outside of the specified temperature limits,  20.6.
- People may trip over the connecting cable. People may be injured and the charger may be damaged.
 - ▶ Lay the connecting cable flat on the floor.



4.6 Safe Condition

4.6.1 Lawn Mower

The lawn mower is in safe condition when the following conditions are met:

- The lawn mower is free from damage.
- The lawn mower is clean and dry.
- The controls are working and have not been modified.
- If mowing and the mown grass is to be collected in the grass catcher box: the mulch flap is open and the grass catcher box is correctly attached.



- If mowing and the mown grass is to be ejected to the rear: the grass catcher box is detached and the discharge flap is closed.
- If mulching: the mulch flap is closed.
- The blade is correctly attached.
- Genuine STIHL accessories for this lawn mower are correctly attached.

⚠ WARNING

- If not in safe condition, components may no longer operate correctly and safety devices may be disabled. This may result in serious or fatal injury to people.
 - ▶ Do not use a damaged lawn mower.
 - ▶ If the lawn mower is dirty or wet: clean the lawn mower and allow it to dry.
 - ▶ Do not modify the lawn mower.
 - ▶ If the controls are not working: do not use the lawn mower.
 - ▶ If mowing and the mown grass is to be collected in the grass catcher box: open the mulch flap and attach the grass catcher box as described in this instruction manual.
 - ▶ If mulching: close the mulch flap as described in this instruction manual.
 - ▶ Attach genuine STIHL accessories for this lawn mower.
 - ▶ Attach the blade as described in this instruction manual.
 - ▶ Attach accessories as described in this instruction manual or in the instruction manual for the accessories.
 - ▶ Do not insert objects into the apertures in the lawn mower.
 - ▶ Never connect the key receptacle terminals to metallic objects and cause a short circuit.
 - ▶ Replace worn or damaged warning signs.
 - ▶ If anything is unclear: consult a STIHL specialist dealer.

4.6.2 Blade

The blade is in safe condition when the following conditions are met:

- The blade and attachments are undamaged.
- The blade is not deformed.
- The blade is correctly attached.
- The blade is correctly sharpened.
- The blade is burr-free.
- The blade is correctly balanced.
- The minimum thickness and minimum width of the blade are not fallen below,  20.2.
- The sharpening angle is observed,  20.2.

⚠ WARNING

- In unsafe condition, blade parts may come loose and be expelled. This may result in serious injury to people.
 - ▶ Use an undamaged blade and attachments.
 - ▶ Attach the blade correctly.
 - ▶ Sharpen the blade correctly.
 - ▶ If the minimum thickness or minimum width is fallen below: replace the blade.
 - ▶ Have the blade balanced by a STIHL specialist dealer.
 - ▶ If anything is unclear: consult a STIHL specialist dealer.

4.6.3 Battery

The battery is in a safe condition if the following points are observed:

- Battery is undamaged.
- The battery is clean and dry.
- Battery functions properly and has not been modified.

⚠ WARNING

- A battery that is not in a safe condition cannot operate safely. Persons may be seriously injured.
 - ▶ Never work with a damaged battery.
 - ▶ Never attempt to charge a damaged or defective battery.
 - ▶ If the battery is dirty: Clean the battery.
 - ▶ If the battery is wet or damp: Allow the battery to dry,  20.7.
 - ▶ Never attempt to modify the battery.
 - ▶ Never insert objects in the battery's openings.
 - ▶ Never bridge the battery's contacts with metallic objects (short circuit).
 - ▶ Do not open the battery.
 - ▶ Replace worn or damaged labels.
- Fluid may leak from a damaged battery. If that liquid comes into contact with the skin or eyes, the skin or eyes may be irritated.
 - ▶ Avoid contact with the liquid.
 - ▶ If skin contact occurs: Wash affected areas of skin with plenty of water and soap.
 - ▶ In the event of contact with eyes: Rinse eyes with plenty of water for at least 15 minutes and consult a doctor.
- A damaged or defective battery may smell unusual, emit smoke or burn. Persons may be seriously or fatally injured, and property may be damaged.
 - ▶ If the battery smells unusual or emits smoke: do not use the battery and keep it away from combustible substances.

- ▶ If the battery catches fire: Attempt to extinguish the battery with a fire extinguisher or water.

4.6.4 Charger

The charger is in a safe condition if the following points are observed:

- Charger is undamaged.
- Charger is clean and dry.

▲ WARNING

- If components do not comply with safety requirements, they will no longer function properly and safety devices may be rendered inoperative. This can result in serious or fatal injuries.
 - ▶ Do not use a damaged charger.
 - ▶ If the charger is dirty or wet: Clean the charger and allow it to dry.
 - ▶ Never attempt to modify the charger.
 - ▶ Never insert objects in the charger's openings.
 - ▶ Never bridge the charger's contacts with metallic objects (short circuit).
 - ▶ Do not open the charger.

4.7 Working

▲ WARNING

- In certain situations, the user may no longer be able to concentrate on their work. This may result in the user stumbling, falling and becoming seriously injured.
 - ▶ Work calmly and carefully.
 - ▶ If the light and visibility conditions are poor: do not use the lawn mower.
 - ▶ Operate the lawn mower alone.
 - ▶ Watch out for obstacles.
 - ▶ Do not tilt the lawn mower.
 - ▶ Work standing on the ground and maintain balance.
 - ▶ If signs of fatigue occur: take a break.
 - ▶ If mowing on a slope: Mow across the slope.
 - ▶ Do not work on slopes with an inclination greater than 25° (46.6%).
- Hard objects hitting the rotating blade can damage the lawn mower.
 - ▶ If a hard object hits the rotating blade, switch off the lawn mower, remove the battery and check the lawn mower for damage.
 - ▶ If the lawn mower is damaged: consult a STIHL specialist dealer.
- The turning blade may cut the user. This may result in serious injury to the user.
 - ▶ Do not touch a turning blade.
 - ▶ If the blade is blocked by an object: Switch the lawn mower off and remove the battery. Only then remove the object.
- If working without self-propulsion when mowing, self-propulsion may unintentionally be engaged and the lawn mower may start moving. This may result in serious injury to people and damage to property.
 - ▶ Only press the control bar for self-propulsion if self-propulsion is to be engaged.
- If the lawn mower changes or starts to behave differently when working, it may not be in safe condition. This may result in serious injury to people and damage to property.
 - ▶ Stop working, remove the battery and consult a STIHL specialist dealer.
- The lawn mower may cause vibrations when working.
 - ▶ Wear protective gloves.
 - ▶ Take breaks.
 - ▶ If signs of a circulatory disturbance occur: consult a doctor.
- If the blade hits a foreign object when working, the foreign object or parts of it may be damaged or thrown up at high velocity. This may result in injury to people and damage to property.
 - ▶ Remove foreign objects from the work area.
- When the control bar for mowing is released, the blade continues to turn for a short time. This may result in serious injury to people.
 - ▶ Wait until the blade is no longer turning.
- Sparks may be produced if the turning blade hits a hard object. Sparks may cause fires in highly flammable environments. This may result in serious or fatal injury to people and damage to property.
 - ▶ Do not work in a highly flammable environment.
- If the lawn mower is stopped on a sloping surface, it may unintentionally roll away. This may result in injury to people and damage to property.
 - ▶ Only let go of the lawn mower if it is on a level surface and cannot roll away by itself.
- If objects are attached to the handlebar, the additional weight may cause the lawn mower to tip over. This may result in injury to people and damage to property.
 - ▶ Do not attach objects to the handlebar.



- ▶ Do not touch a turning blade.
- ▶ If the blade is blocked by an object: Switch the lawn mower off and remove the battery. Only then remove the object.

▲ DANGER

- If working near live wires, the blade may come into contact with the live wires and damage them. This may result in serious or fatal injury to the user.
 - ▶ Do not work near live wires.
- The user may be struck by lightning if working during a thunderstorm. This may result in serious or fatal injury to the user.
 - ▶ In case of thunderstorms: Do not continue work.
- The self-propulsion disengages in the event of overload when working on steep slopes. This causes the user to spontaneously have to apply a greater pushing force, which may cause the user to lose control of the lawn mower. The lawn mower may roll towards the user due to its own weight.
 - ▶ Mow across the slope. Ensure a secure footing to maintain control of the lawn mower at all times.

4.8 Charging

▲ WARNING

- A damaged or defective charger may produce an unusual smell or emit smoke during the charging process. This may result in personal injuries and damage to property.
 - ▶ Disconnect the plug from the wall outlet.
- The charger can overheat and cause a fire if heat dissipation is inadequate. This can result in serious or fatal injuries and damage to property.
 - ▶ Do not cover the charger.

4.9 Connecting to the power supply

Contact with live components may occur for the following reasons:

- The connecting cable or the extension cord is damaged.
- The mains plug of the connecting cable or extension cord is damaged.
- The socket is not properly installed.

▲ DANGER

- Contact with live parts may result in electric shock. This may result in serious or fatal injury to the user.
 - ▶ Make sure that the connecting cable, extension cord and their mains plugs are undamaged.



If the connecting cable or the extension cord is damaged:

- ▶ Do not touch the damaged area.

- ▶ Disconnect the mains plug from the power supply.
- ▶ Make sure your hands are dry before touching the connecting cable, extension cord or mains plugs.
- ▶ Plug the mains plug of the connecting cable or extension cord into a properly installed, shockproof socket with the correct fuse rating.
- ▶ Install the charger with a ground fault circuit interrupter (30 mA, 30 ms).
- A damaged or unsuitable extension cable can result in electric shock. There is a risk of serious or fatal injury.
 - ▶ Use an extension cable with the correct cable cross-section,  20.5.

▲ WARNING

- Overvoltage can occur in the charger if the line voltage or frequency are incorrect during charging. The charger may be damaged.
 - ▶ Make sure that the mains voltage and the mains frequency of the power supply match the data on the rating plate of the charger.
- If the charger is connected to a power strip, electrical components may be overloaded during the charging process. The components may overheat and cause a fire. Persons may be seriously or fatally injured, and property may be damaged.
 - ▶ Ensure that the technical specifications for the power strip are not exceeded by the information on the rating plate of the charger and of all electrical devices connected to the power strip.
- An incorrectly routed connecting cable or extension cord may be damaged, and people may trip over it. People may be injured, and the connecting cable or extension cord may be damaged.
 - ▶ Route and mark the connecting cable and extension cord so that people will not trip over them.
 - ▶ Route the connecting cable and extension cord so that they are not under tension or tangled.
 - ▶ Route the connecting cable and extension cord so that they will not be damaged, kinked or crushed and will not be chafed.
 - ▶ Protect the connecting cable and extension cord from heat, oil and chemicals.
 - ▶ Lay the connecting cable and extension cord on a dry surface.
- The extension cable warms up in operation. If that heat cannot escape, it may cause a fire.

- ▶ If using a cable reel: completely unroll the cable reel.
- If wiring and pipes are laid in the wall, they may be damaged if the charger is mounted on the wall. Contact with wiring can result in electric shock. This may result in serious injury to people and damage to property.
 - ▶ Make sure there is no wiring or pipes in the wall at the proposed mounting site.
- If the charger is not mounted on the wall as described in this User Manual, the charger or the battery may fall or the charger may over-heat. This may result in injury to people and damage to property.
 - ▶ Mount the charger on a wall as described in this User Manual.
- If the charger is mounted on a wall with the battery inserted, the battery may fall out of the charger. This may result in injury to people and damage to property.
 - ▶ Mount the charger on the wall first before inserting the battery.

4.10 Transporting

4.10.1 Lawn Mower

▲ WARNING

- The lawn mower may tip over or move during transport. This may result in injury to people and damage to property.



- ▶ Remove the battery.

- ▶ Secure the lawn mower with lashing straps, belts or a net so it cannot tip over and move.

- If the battery is inserted during transport with self-propulsion disengaged, self-propulsion may unintentionally be engaged and the lawn mower may start moving. This may result in serious injury to people and damage to property.



- ▶ Remove the battery.

4.10.2 Battery

▲ WARNING

- The battery is not protected against all ambient conditions. The battery may be damaged if it is exposed to certain ambient conditions, and damage to property may occur.
 - ▶ Never transport a damaged battery.

- The battery may turn over or shift during transport. This may result in injury to people and damage to property.
 - ▶ Pack the battery in packaging in such a way that it cannot move.
 - ▶ Secure the packaging so that it cannot move.

4.10.3 Charger

▲ WARNING

- The charger may turn over or move while being transported. This may result in personal injuries and damage to property.
 - ▶ Disconnect the plug from the wall outlet.
 - ▶ Remove the battery.
 - ▶ Secure the charger with lashing straps, belts or a net to prevent it turning over and moving.
- The connecting cable must not be used for carrying the charger. The connecting cable and the charger may be damaged.
 - ▶ Wind up the connecting cable and attach it to the charger.

4.11 Storing

4.11.1 Lawn Mower

▲ WARNING

- Children cannot recognise or evaluate the dangers posed by the lawn mower. There is a risk of serious injury to children.



- ▶ Remove the battery.

- ▶ Keep the lawn mower out of reach of children.

- Moisture may cause corrosion to the electrical contacts on the lawn mower and metal components. This may result in damage to the lawn mower.



- ▶ Remove the battery.

- ▶ Keep the lawn mower clean and dry.

- If the battery is inserted during storage, the blade and the self-propulsion mechanism may unintentionally be activated. This may result in serious injury to people and damage to property.



- ▶ Remove the battery.

- If the lawn mower is kept on a sloping surface, it may unintentionally roll away. This may result in injury to people and damage to property.
 - ▶ The lawn mower should only be kept on level surfaces.

4.11.2 Battery

▲ WARNING

- Children cannot recognise or evaluate the dangers posed by batteries. There is a risk of serious injury to children.
 - ▶ Keep the battery out of reach of children.
- The battery is not protected against all ambient conditions. If exposed to certain ambient conditions, the battery may be irreparably damaged.
 - ▶ Keep the battery clean and dry.
 - ▶ Store the battery in an enclosed space.
 - ▶ Store the battery separately from the lawn mower.
 - ▶ If the battery is stored in the charger: disconnect the mains plug and store the battery at a charge state between 40% and 60% (2 LEDs illuminated green).
 - ▶ Do not store the battery outside the specified temperature limits,  20.6.

4.11.3 Charger

▲ WARNING

- Children are not aware of and cannot assess the dangers of a charger. Children can be seriously injured or killed.
 - ▶ Disconnect the plug from the wall outlet.
 - ▶ Store the charger out of reach of children.
- The charger is not protected against all ambient conditions. If the charger is exposed to certain ambient conditions, the charger may be damaged.
 - ▶ Disconnect the plug from the wall outlet.
 - ▶ If the charger is hot: Allow the charger to cool down.
 - ▶ Store the charger in a clean, dry place.
 - ▶ Store the charger in an enclosed room.
 - ▶ Do not store the charger outside of the specified temperature limits,  20.6.
- The connecting cable should not be used for carrying the charger or hanging up the charger. The connecting cable and the charger may be damaged.
 - ▶ Hold the charger by the housing in a secure grip. The charger is provided with a handle recess to make it easy to pick up the charger.

- ▶ Hang the charger on the wall mounting.

4.12 Cleaning, Maintenance and Repair

▲ WARNING

- If the battery is inserted during cleaning, maintenance or repair, the blade may unintentionally be activated. This may result in serious injury to people and damage to property.
 - ▶ Remove the battery.



- If the battery is inserted during cleaning, maintenance and repair, self-propulsion may unintentionally be engaged and the lawn mower may start moving. This may result in serious injury to people and damage to property.
 - ▶ Remove the battery.



- Abrasive cleaning agents, sharp objects or using a jet of water for cleaning may result in damage to the lawn mower, blade and battery. If the lawn mower, blade and battery are not cleaned correctly, components may no longer operate correctly and safety devices may be disabled. This may result in serious injury to people.
 - ▶ Clean the lawn mower, blade and battery as described in this instruction manual.
- If the lawn mower, blade or battery are not maintained or repaired correctly, components may no longer operate correctly and safety devices may be disabled. This may result in serious or fatal injury to people.
 - ▶ Do not maintain or repair the lawn mower or battery yourself.
 - ▶ If the lawn mower or battery need to be maintained or repaired: consult a STIHL specialist dealer.
 - ▶ Maintain the blade as described in this instruction manual.
- The user may cut themselves on sharp cutting edges during blade cleaning, maintenance or repair. This may result in injury to the user.
 - ▶ Wear protective gloves.
- The blade may become hot during sharpening. This may result in the user burning themselves.
 - ▶ Wait until the blade has cooled down.
 - ▶ Wear protective gloves.
- The blade on the lawn mower is movable even when the engine is switched off. During main-

tenance of the blade, the user may be injured by the moving blade.

- ▶ Work carefully.
- ▶ Wear protective gloves.
- The blade on the lawn mower is movable. During blade maintenance, the user may trap their fingers between the moving blade and fixed parts of the lawn mower.
 - ▶ Work carefully.
 - ▶ Wear protective gloves.

5 Preparing the Lawn Mower for Operation

5.1 Preparing the Lawn Mower for Operation

The following steps must be performed before commencing work:

- ▶ Remove packaging material and transport locks.
- ▶ Make sure that the following components are in safe condition:
 - Lawn mower, 4.6.1.
 - Blade, 4.6.2.
 - Battery, 4.6.3.
 - Charger, 4.6.4.
- ▶ Check the battery, 11.3.
- ▶ Fully charge the battery, 6.2.
- ▶ Clean the lawn mower, 16.2.
- ▶ Check the blade, 11.2.
- ▶ Fold up the handlebar, 8.1.
- ▶ Adjust the handlebar, 8.3.
- ▶ If mowing and the grass is to be collected in the grass catcher box:
 - ▶ Open the mulch flap, 12.5.1.
 - ▶ Attach the grass catcher box, 7.1.2.
- ▶ If mulching:
 - ▶ Close the mulch flap, 12.5.2.
- ▶ Set the cutting height, 12.2.
- ▶ Check the controls, 11.1.
- ▶ If the steps cannot be performed: do not use the lawn mower and consult a STIHL specialist dealer.

6 Charging the Battery, LEDs

6.1 Mount the charger on a wall

The charger can be mounted on a wall.

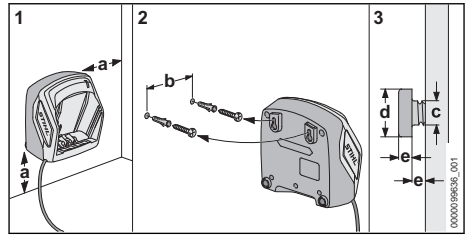

- ▶ Mount the charger on a wall in accordance with the following conditions:
 - Suitable fastening material is used.
 - The charger is horizontal.
- The following dimensions have been met:
 - A = at least 100 mm
 - B (for AL 101) = 75 mm
 - B (for AL 301, AL 501) = 100 mm
 - B (for AL 500) = 120 mm
 - c = 4.5 mm
 - D = 9 mm
 - e = 2.5 mm

6.2 Charging the battery

The charging time depends on various factors, e.g. the battery temperature or the ambient temperature. For optimum performance, observe the recommended temperature ranges, 20.7. The actual charging time may vary from the charging time indicated. The charging time is indicated at www.stihl.com/charging-times.

The charging process starts automatically when the mains plug is plugged into a socket and the battery is inserted into the charger. The charger switches off automatically when the battery is fully charged.

The battery and the charger warm up during charging.

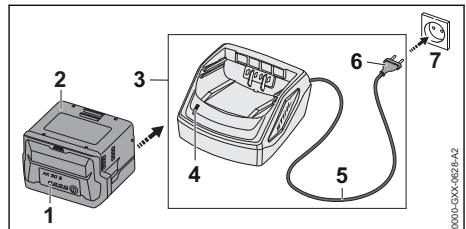

- ▶ Plug the mains plug (6) into an easily accessible socket (7).
 - The charger (3) will run a self-test. The LED (4) will glow green for about 1 second and red for about 1 second.
- ▶ Routing the connecting cord (5).

- ▶ Insert the battery (2) in the guides in the charger (3) and press it home as far as stop. The LED (4) glows green. The LEDs (1) glow green and the battery (2) is being charged.
- ▶ When the LED (4) and the LEDs (1) on the battery no longer light up: The battery (2) is fully charged and can be removed from the charger (3).
- ▶ If the charger (3) is no longer required: Disconnect the mains plug (6) from the wall outlet (7).

6.3 Displaying the state of charge

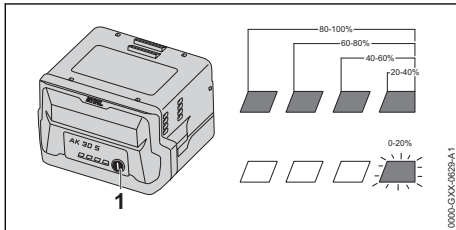

- ▶ Depress the pushbutton (1). The LEDs light up green for about 5 seconds and indicate the state of charge.
- ▶ If the LED on the right flashes green: Charge the battery.

6.4 LEDs on Battery

The LEDs can show the state of charge or malfunctions. The LEDs can glow or flash green or red.

The state of charge is indicated when the LEDs glow or flash green.

- ▶ If the LEDs glow or flash red: Troubleshooting, [19.2](#). There is a malfunction in the mower or battery.

6.5 LED on Charger

The LED indicates the operating status of the charger.

If the LED glows green, the battery is being charged.

- ▶ If the LED flashes red: Rectify the malfunction. Malfunction in charger.

7 Assembling the Lawn Mower

7.1 Assembling, Attaching and Detaching the Grass Catcher Box

7.1.1 Assembling the Grass Catcher Box

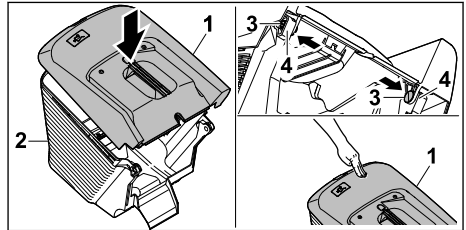

- ▶ Fit upper part of grass catcher box (1) onto lower part of grass catcher box (2).
- ▶ Press pins (3) through openings (4) from the inside.
- ▶ Press upper part of grass catcher box (1) downwards. The upper part of the grass catcher box engages with a click.

7.1.2 Attaching the Grass Catcher Box

- ▶ Switch the lawn mower off.
- ▶ Place the lawn mower on a level surface.

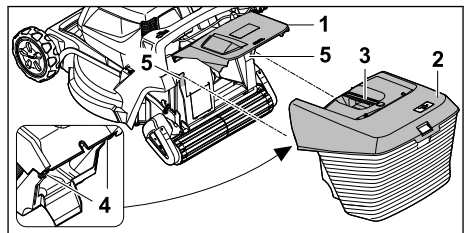

- ▶ Open discharge flap (1) and hold it open.
- ▶ Take hold of grass catcher box (2) by handle (3) and attach to mounts (5) from above using hooks (4).
- ▶ Set down discharge flap (1) on grass catcher box (2).

7.1.3 Detaching the Grass Catcher Box

- ▶ Switch the lawn mower off.
- ▶ Place the lawn mower on a level surface.
- ▶ Open the discharge flap and hold it open.
- ▶ Remove the grass catcher box upwards by the handle.
- ▶ Close the discharge flap.

8 Adjusting the Lawn Mower for the User

8.1 Folding Up the Handlebar

- ▶ Switch the lawn mower off and remove the battery.
- ▶ Place the lawn mower on a level surface.

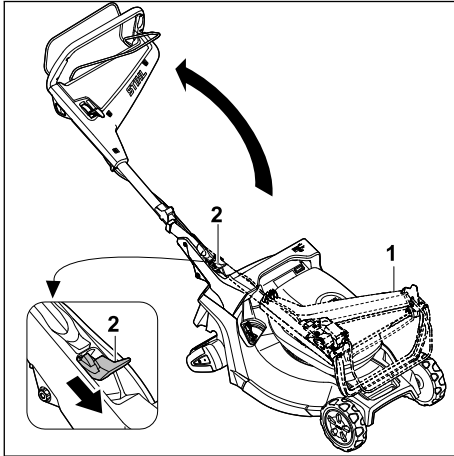

- ▶ Hold handlebar (1).
- ▶ Press lever (2) downwards and hold.
- ▶ Fold up handlebar (1).
- ▶ Release lever (2).

The handlebar audibly clicks into place.

8.2 Folding the Handlebar

The handlebar can be folded for space-saving transport or storage.

- ▶ Switch the lawn mower off and remove the battery.
- ▶ Place the lawn mower on a level surface.

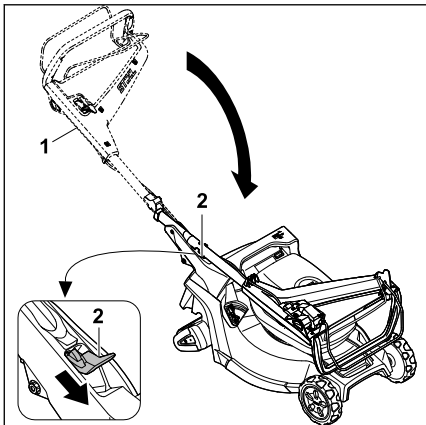

- ▶ Hold handlebar (1).
- ▶ Press lever (2) downwards and hold.
- ▶ Fold down handlebar (1).
- ▶ Release lever (2).

The handlebar audibly clicks into place.

8.3 Adjusting the Handlebar

- ▶ Switch the lawn mower off and remove the battery.
- ▶ Place the lawn mower on a level surface.

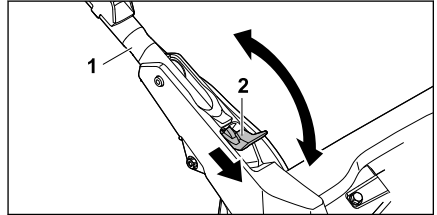

- ▶ Hold handlebar (1).
- ▶ Press lever (2) downwards and hold.
- ▶ Adjust handlebar (1) to the desired position and make sure the handlebar fully engages again.
- ▶ Release lever (2).

9 Removing and Fitting the Battery

9.1 Fitting the Battery

- ▶ Place the lawn mower on a level surface.

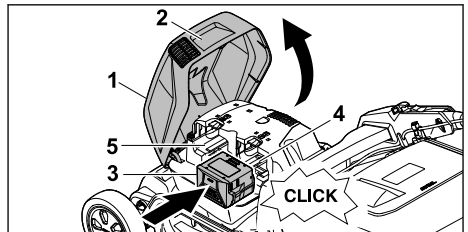

- ▶ Take hold of flap (1) by handle (2), open it as far as it will go and hold it open.
- ▶ Push battery (3) into battery compartment 1 (4) as far as it will go. The battery audibly clicks into place and is locked.
- ▶ If a second battery is to be carried: press the battery into battery compartment 2 (5). The battery audibly clicks into place and is locked.
- ▶ Close flap (1).

9.2 Removing the Battery

- ▶ Place the lawn mower on a level surface.

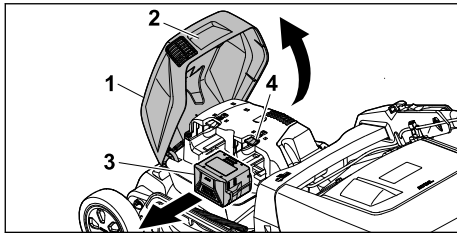

- ▶ Take hold of flap (1) by handle (2), open it as far as it will go and hold it open.
- ▶ Hold battery (3) and press locking lever (4). The battery is released.
- ▶ Remove battery (3).
- ▶ Close flap (1).

10 Switching the Lawn Mower On and Off

10.1 Activating and Deactivating the Blade

10.1.1 Activating the Blade

- ▶ Do not tilt the lawn mower.
- ▶ Place the lawn mower on a level surface.

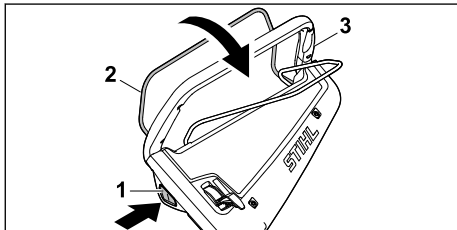

- ▶ Press locking button (1) with the right hand and hold.
- ▶ Pull control bar for mowing (2) with the left hand fully in the direction of handlebar (3) and hold so the thumb encloses handlebar (3). The blade rotates.
- ▶ Release locking button (1).
- ▶ Hold handlebar (3) and control bar for mowing (2) with the right hand so the thumb encloses handlebar (3).

10.1.2 Deactivating the Blade

- ▶ Release the control bar for mowing.
- ▶ Wait until the blade is no longer turning.
- ▶ If the blade continues to turn: remove the battery and consult a STIHL specialist dealer. The lawn mower is defective.

10.2 Engaging and Disengaging Self-propulsion

10.2.1 Engaging Self-Propulsion

The lever can be used to preselect the maximum possible driving speed in five stages. Pushing the lever towards increases the maximum possible driving speed, pushing it towards reduces it. Self-propulsion is disengaged in the position.

The control bar for self-propulsion can be used to continuously regulate the speed from 2.0 km/h up to the preselected maximum speed. The further the control bar for self-propulsion is pulled towards the handlebar, the higher the speed, 20.1.

The set speed influences the battery life. The lower the speed, the longer the battery life.

- ▶ Place the lawn mower on a level surface.
- ▶ Activate the blade

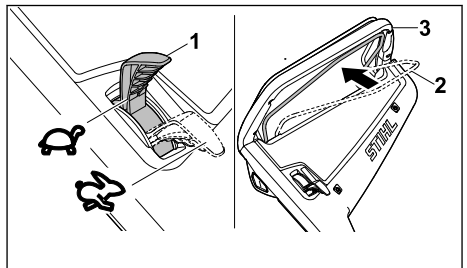

- ▶ Move lever (1) to the desired position.
- ▶ Pull control bar for self-propulsion (2) fully in the direction of handlebar (3) and hold so the thumb encloses handlebar (3). The lawn mower starts moving.

10.2.2 Disengaging Self-propulsion

- ▶ Release the control bar for self-propulsion.
- ▶ Wait until the lawn mower comes to a standstill.
- ▶ If the lawn mower continues moving: remove the battery and consult a STIHL specialist dealer. The lawn mower is defective.

11 Checking the Lawn Mower

11.1 Checking the Controls

Locking button and control bar for mowing



- ▶ Remove the battery.
- ▶ Press the locking button and release it again.
- ▶ Pull the control bar for mowing fully in the direction of the handlebar and release again.

- ▶ If the locking button or the control bar for mowing is stiff or does not spring back into the initial position: do not use the lawn mower and consult a STIHL specialist dealer. The locking button or the control bar for mowing is defective.

Control bar for self-propulsion

- ▶ Remove the battery.
- ▶ Pull the control bar for self-propulsion fully in the direction of the handlebar and release again.
- ▶ If the control bar for self-propulsion is stiff or does not spring back into the initial position: do not use the lawn mower and consult a STIHL specialist dealer. The control bar for self-propulsion is defective.

Lever

- ▶ Remove the battery.
- ▶ Set the lever to  then to .
- ▶ If the lever is very smooth: do not use the lawn mower and consult a STIHL specialist dealer. The lever is defective.

Activate the blade

- ▶ Fit the battery.
- ▶ Press the locking button with the right hand and hold.
- ▶ Pull the control bar for mowing with the left hand fully in the direction of the handlebar and hold so the thumb encloses the handlebar. The blade rotates.
- ▶ Release the locking button and the control bar for mowing. The blade stops turning after a short time.
- ▶ If the blade continues to turn: remove the battery and consult a STIHL specialist dealer. The lawn mower is defective.

Engage self-propulsion



- ▶ Fit the battery.
- ▶ Activate the blade.
- ▶ Pull the control bar for self-propulsion fully in the direction of the handlebar and hold so the thumb encloses the handlebar. The lawn mower starts moving.
- ▶ Release the control bar for self-propulsion. The lawn mower comes to a standstill.
- ▶ If the lawn mower continues moving: remove the battery and consult a STIHL specialist dealer. The lawn mower is defective.

11.2 Checking the Blade

- ▶ Switch the lawn mower off and remove the battery.

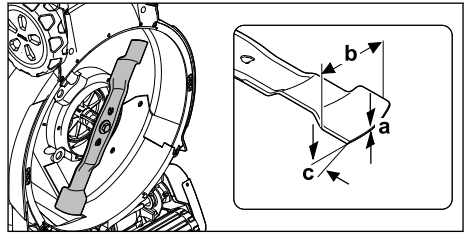
- ▶ Upend the lawn mower,  16.1.



- ▶ Measure the following:
 - Thickness a
 - Width b
 - Sharpening angle c
- ▶ If the minimum thickness or minimum width is fallen below: replace the blade,  20.2.
- ▶ If the sharpening angle is not correct: sharpen the blade,  20.2.
- ▶ If anything is unclear: consult a STIHL specialist dealer.

11.3 Testing the Battery

- ▶ Press button on battery. The LEDs glow or flash.
- ▶ If the LEDs do not glow or flash: Do not use the battery and contact your STIHL servicing dealer. There is a malfunction in the battery.

12 Operating the Lawn Mower

12.1 Holding and Guiding the Lawn Mower



- ▶ Hold the handlebar with both hands so the thumbs enclose the handlebar.

12.2 Setting the Cutting Height

Five cutting heights can be set:

- 15 mm = position 1
- 25 mm = position 2
- 40 mm = position 3
- 50 mm = position 4
- 60 mm = position 5

The positions are indicated on the lawn mower.

Setting the cutting height

- ▶ Switch the lawn mower off.
The blade must not be turning.
- ▶ Place the lawn mower on a level surface.

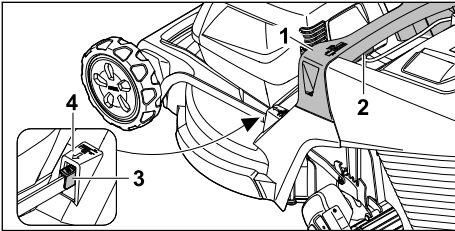

- ▶ Hold the lawn mower at handle (1).
- ▶ Press and hold lever (2).
- ▶ Move the lawn mower to the desired position by raising and lowering the lever.
The current cutting height can be read off at cutting height indicator (3) by means of marking (4).
- ▶ Release lever (2).
The lawn mower engages.

12.3 Activating ECO Mode

When ECO mode is activated, the lawn mower detects the current working conditions and adjusts the blade speed automatically.

This may extend the battery life.

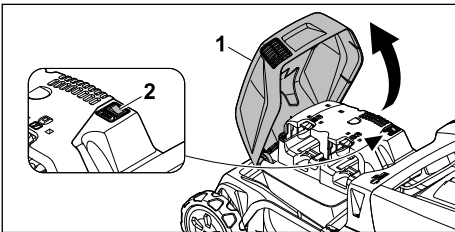

- ▶ Open flap (1) as far as the stop and hold.
- ▶ Set ECO switch (2) to position I.
- ▶ Close flap (1).

12.4 Mowing and Mulching

The lawn mower is equipped with a multi-blade and can be used for mowing or mulching.

The lawn mower is equipped with a lawn roller on the rear axle. This permits accurate mowing along lawn edges or around plants. In addition, the grass is smoothed in the direction of travel.

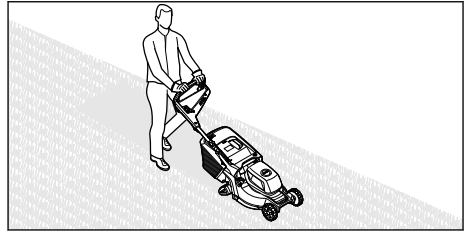

- ▶ If working with self-propulsion engaged: drive the lawn mower forwards in a controlled manner.
- ▶ If working with self-propulsion disengaged: push the lawn mower forwards slowly and in a controlled manner.
- ▶ If a foreign object is hit during mowing and the blade is blocked:
 - ▶ Switch the lawn mower off and remove the battery.
 - ▶ Make sure that all moving parts have come to a complete stop.
 - ▶ Check the lawn mower.
 - ▶ If repairs are required: consult a STIHL specialist dealer.
- ▶ If the lawn mower begins to vibrate strongly:
 - ▶ switch the lawn mower off and remove the battery.
 - ▶ Check the lawn mower.
 - ▶ Check that all nuts, bolts, screws and pins are tight.
 - ▶ If repairs are required: consult a STIHL specialist dealer.

For optimum performance, note the recommended temperature ranges, 20.7.

12.5 Opening and closing the mulch flap

12.5.1 Opening the Mulch Flap

- ▶ Switch the lawn mower off.
- ▶ Place the lawn mower on a level surface.

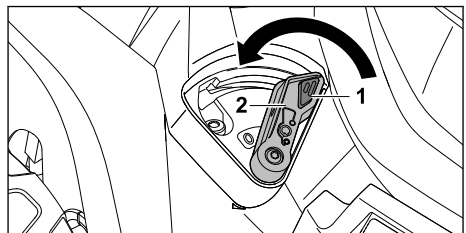

- ▶ Press lock (1) and hold.
- ▶ Set lever (2) to position 0.
The mulch flap is open.
- ▶ Release lock (1).

12.5.2 Closing the Mulch Flap

- ▶ Switch the lawn mower off.
- ▶ Place the lawn mower on a level surface.

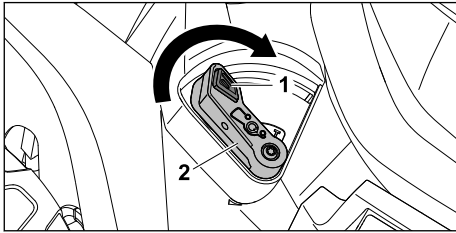

- ▶ Press lock (1) and hold.
- ▶ Set lever (2) to position I.
The mulch flap is closed.
- ▶ Release lock (1).

12.6 Emptying the Grass Catcher Box

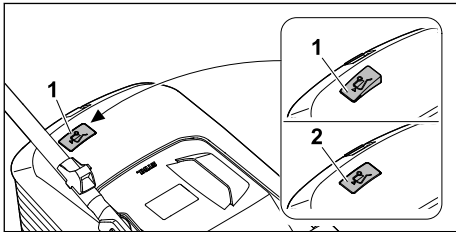

The flow of air generated by the blade raises level indicator (1). The flow of air stops when the grass catcher box is full. If the flow of air is too low, level indicator (2) returns to its resting state. This is a prompt to empty the grass catcher box.

The functionality of the level indicator is restricted if the flow of air is impaired. External influences such as wet, dense or high grass, low cutting levels, dirt or the like can impair the flow of air and the functionality of the level indicator.

- ▶ If the level indicator drops to its resting state: empty the grass catcher box.
- ▶ Switch the lawn mower off.
- ▶ Detach the grass catcher box.

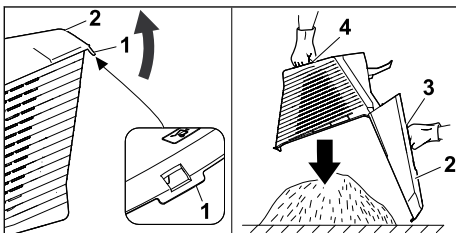

- ▶ Open tab (1).

- ▶ Open and hold upper part of grass catcher box (2) by handle (3).
- ▶ Hold lower handle (4) with the second hand.
- ▶ Empty the grass catcher box.
- ▶ Close the grass catcher box.
- ▶ Attach the grass catcher box.

13 After Finishing Work

13.1 After Finishing Work

- ▶ Switch the lawn mower off and remove the battery.
- ▶ If the lawn mower is wet: allow it to dry.
- ▶ If the battery is wet or damp: allow it to dry,  20.7.
- ▶ Clean the lawn mower.
- ▶ Clean the battery.

14 Transporting

14.1 Transporting the Lawn Mower

- ▶ If the lawn mower is moved to and from the area to be mowed:
 - ▶ Switch the lawn mower off.
The blade must not be turning.
 - ▶ Remove the battery.
- ▶ If the lawn mower must be tilted for transport over areas other than grass:
 - ▶ Switch the lawn mower off.
The blade must not be turning.
 - ▶ Remove the battery.

Pushing the lawn mower

- ▶ Push the lawn mower forwards slowly and in a controlled manner.

Carrying the lawn mower

- ▶ Switch the lawn mower off.
- ▶ Remove the battery.
- ▶ Wear protective gloves.
- ▶ Detach the grass catcher box.

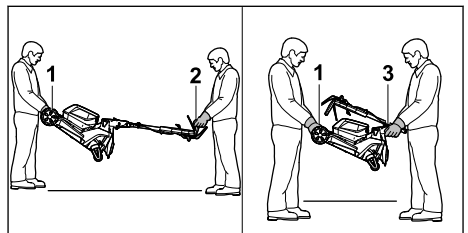

- ▶ If the lawn mower is being carried with the handlebar unfolded:
 - ▶ One person holds the lawn mower by transport handle (1) using both hands and another person holds handlebar (2) using both hands.
 - ▶ The lawn mower must be lifted and carried by two people.
- ▶ If the lawn mower is being carried with the handlebar folded:
 - ▶ Fold the handlebar,  8.2.
 - ▶ One person holds the lawn mower by transport handle (1) using both hands and another person holds handle (3) using both hands.
 - ▶ The lawn mower must be lifted and carried by two people.

Transporting the lawn mower in a vehicle

- ▶ Secure the lawn mower upright so it does not tip over and cannot move.

14.2 Transporting the Battery

- ▶ Switch the lawn mower off and remove the battery.
- ▶ Make sure that the battery is in safe condition.
- ▶ Pack the battery in such a way that it cannot move in the packaging.
- ▶ Secure the packaging so it cannot move.

The battery is subject to the requirements for transporting hazardous goods. The battery is classed as a UN 3480 (lithium-ion battery) and has been tested in accordance with the UN Manual of Tests and Criteria, Part III, subsection 38.3.

Please refer to www.stihl.com/safety-data-sheets for transport instructions.

14.3 Transporting the Charger

- ▶ Disconnect the plug from the wall outlet.
- ▶ Remove the battery.
- ▶ Wind up the connecting cable and attach it to the charger.
- ▶ Transporting the charger in a vehicle: Secure the charger with lashing straps, belts or a net to prevent it turning over and moving.

15 Storing

15.1 Storing the Lawn Mower

- ▶ Switch the lawn mower off and remove the battery.
- ▶ Allow the lawn mower to cool down.
- ▶ Empty the grass catcher box.

- ▶ Store the lawn mower in accordance with the following conditions:
 - The lawn mower is out of reach of children.
 - The lawn mower is clean and dry.
 - The lawn mower cannot tip over.
 - The lawn mower cannot roll away.

15.2 Storage Position

The lawn mower can be folded for space-saving storage.

- ▶ Place the lawn mower on a level surface.
- ▶ Detach the grass catcher box.
- ▶ Set the cutting height to the highest setting,  12.2.

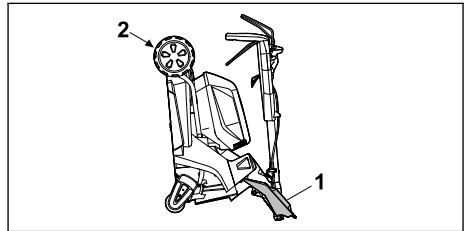

- ▶ Fold the handlebar,  12.2.
- ▶ Place to the right of the machine.
- ▶ Open and hold discharge flap (1) with the left hand.
- ▶ Hold the lawn mower at transport handle (2) with the right hand and upend.

15.3 Storing the Battery

STIHL recommends storing the battery at a charge state between 40% and 60% (2 LEDs illuminated green).

- ▶ Store the battery in accordance with the following conditions:
 - The battery is out of reach of children.
 - The battery is clean and dry.
 - The battery is in an enclosed space.
 - The battery is separate from the lawn mower.
 - If the battery is stored in the charger: disconnect the mains plug and store the battery at a charge state between 40% and 60% (2 LEDs illuminated green).
 - The battery is not stored outside the specified temperature limits,  20.6.

NOTICE

- If the battery is not stored as described in this instruction manual, it may become deeply discharged and irreparably damaged.
 - ▶ Charge a discharged battery before storing it. STIHL recommends storing the battery at a charge state between 40% and 60% (2 LEDs illuminated green).
 - ▶ Store the battery separately from the lawn mower.

15.4 Storing the Charger

- ▶ Disconnect the mains plug from the power supply.

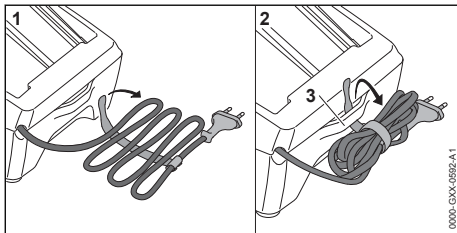

- ▶ Wind up the connecting cable and attach it to the charger.
- ▶ Observe the following points when storing the charger:
 - Charger is out of the reach of children.
 - The charger is clean and dry.
 - Charger is in an enclosed space.
 - The charger is not suspended from the connecting cable or the holder (3) for the connecting cable.
 - Do not store the charger outside of the specified temperature limits, 20.6.

16 Cleaning**16.1 Upending the Lawn Mower**

- ▶ Switch the lawn mower off and remove the battery.
- ▶ Place the lawn mower on a level surface.
- ▶ Detach the grass catcher box.
- ▶ Set the cutting height to the highest setting, 12.2.
- ▶ Move the handlebar to the lowest position, 8.3.

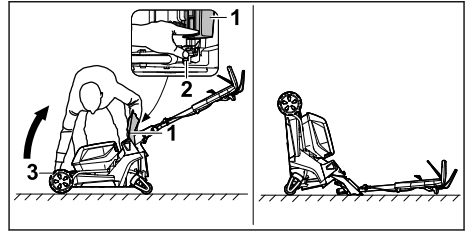

- ▶ Place to the right of the machine.
 - ▶ Open discharge flap (1) and hold it open.
 - ▶ Press lever (2) downwards with the left hand and hold.
 - ▶ Hold the lawn mower at transport handle (3) with the right hand and upend.
- The lawn mower is stable and can be cleaned.

16.2 Cleaning the lawn mower

- ▶ switch the lawn mower off and remove the battery.
- ▶ Clean the lawn mower with a damp cloth.
- ▶ Clean the discharge chute with a soft brush or a damp cloth.
- ▶ Remove any foreign bodies from the battery compartment and clean the battery compartment with a damp cloth.
- ▶ Clean the electrical contacts in the battery compartment with a paintbrush or a soft brush.
- ▶ Clean the ventilation slots with a paintbrush.
- ▶ Upend the lawn mower.
- ▶ Clean the area around the blade and the blade with a stick, a soft brush or a damp cloth.

NOTICE

- Using a high-pressure cleaner or a water jet for cleaning can damage the machine.
 - ▶ Do not clean the machine with a high-pressure cleaner or a water jet.

16.3 Cleaning the Battery

- ▶ Clean the battery with a damp cloth.

16.4 Cleaning the Charger

- ▶ Disconnect the mains plug from the power supply.
- ▶ Clean the charger with a damp cloth.
- ▶ Clean vents with a paintbrush.
- ▶ Clean the charger's electrical contacts with a paintbrush or a soft brush.

17 Maintenance

17.1 Removing and Attaching the Blade

17.1.1 Removing the Blade

- ▶ Switch the lawn mower off and remove the battery.
- ▶ Upend the lawn mower.

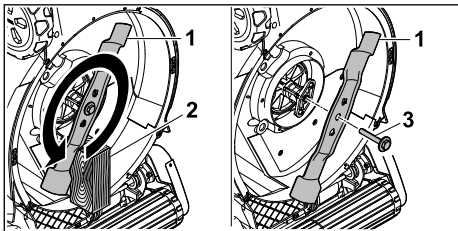

- ▶ Block blade (1) using a piece of wood (2).
- ▶ Unscrew the screw with washer (3) in the direction of the arrow and remove.
- ▶ Remove blade (1).
- ▶ Dispose of the screw with washer (3). Use a new screw with washer to attach blade (1).

17.1.2 Attaching the Blade

- ▶ Switch the lawn mower off and remove the battery.
- ▶ Upend the lawn mower.

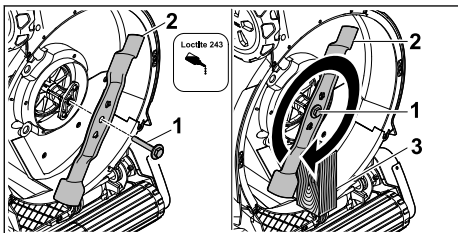

- ▶ Apply Loctite 243 threadlocker to the thread of the screw with washer (1).
- ▶ Position blade (2) so that the raised areas on the contact area engage in the notches.
- ▶ Screw in the screw with washer (1).
- ▶ Block blade (2) using a piece of wood (3).
- ▶ Tighten screw with washer (1) to 60 Nm

17.2 Sharpening and Balancing the Blade

Sharpening and balancing the blade correctly requires a lot of practice.

STIHL recommends having the blade sharpened and balanced by a STIHL specialist dealer.

The current addresses of the specialist dealers can be found under the respective STIHL country representative at www.stihl.com.



WARNING

- The cutting edges of the blade are sharp. This may result in the user cutting themselves.
 - ▶ Wear protective gloves.

- ▶ Switch the lawn mower off and remove the battery.
- ▶ Upend the lawn mower.
- ▶ Remove the blade.
- ▶ Sharpen the blade. Observe the sharpening angle and cool the blade, [20.2](#). Bluing of the blade during sharpening is not permitted.
- ▶ Attach the blade.
- ▶ If anything is unclear: consult a STIHL specialist dealer.

17.3 Lubricating the Lawn Roller

NOTICE

- Lubricate the drive chain at least every 12 months.
- ▶ Switch the lawn mower off and remove the battery.

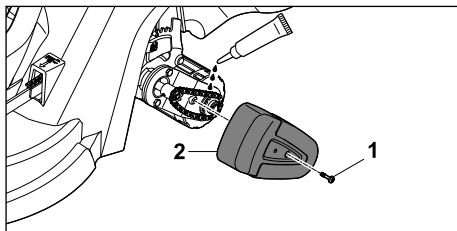

- ▶ Loosen screw (1).
- ▶ Remove screw (1) with housing cover (2).
- ▶ Lubricate the drive chain using commercially available chain grease.
- ▶ Mount housing cover (2) with screw (1).

18 Repairing

18.1 Repairing the Lawn Mower

The user should not repair the lawn mower or blade themselves.

- ▶ If the lawn mower or blade is damaged: do not use the lawn mower or blade and consult a STIHL specialist dealer.
- ▶ If warning signs are illegible or damaged: have the warning signs replaced by a STIHL specialist dealer.

18.2 Servicing and repairing the charger

the connecting cable replaced by a STIHL servicing dealer.

The charger does not need servicing and it cannot be repaired.

- ▶ If the charger has a malfunction or is damaged: Replace the charger.
- ▶ If the connecting cable has a malfunction or is damaged: Do not use the charger and have

19 Troubleshooting

19.1 Remediating Lawn Mower or Battery Faults

Fault	LEDs on the battery	Cause	Remedy
The lawn mower does not start when switched on.	1 LED flashes green.	The battery charge state is too low.	▶ Charge the battery as described in the instruction manual for STIHL AL 101, 301, 500, 501 chargers.
	1 LED illuminates red.	The battery is too warm or too cold.	▶ Remove the battery. ▶ Allow the battery to cool down or warm up.
	3 LEDs flashing red.	There is a fault in the lawn mower.	▶ Remove the battery. ▶ Clean the electrical contacts in the battery compartment. ▶ Fit the battery. ▶ Switch the lawn mower on. ▶ If 3 LEDs still flash red: do not use the lawn mower and consult a STIHL specialist dealer.
	3 LEDs illuminate red.	The lawn mower is too warm.	▶ Remove the battery. ▶ Allow the lawn mower to cool down.
	4 LEDs flash red.	There is a fault in the battery.	▶ Remove the battery and fit it again. ▶ Switch the lawn mower on. ▶ If 4 LEDs still flash red: do not use the battery and consult a STIHL specialist dealer.
		The electrical connection between the lawn mower and battery has been interrupted.	▶ Remove the battery. ▶ Clean the electrical contacts in the battery compartment. ▶ Fit the battery.
		The lawn mower or battery is damp.	▶ Remove the battery. ▶ Clean the lawn mower. ▶ Allow the lawn mower or battery to dry,  20.7.
		The resistance at the blade is too great.	▶ If working with self-propulsion engaged: disengage self-propulsion. ▶ If working with self-propulsion disengaged: go forwards slower. ▶ Set a higher cutting height. ▶ Switch the lawn mower on in lower grass.
		The area around the blade is blocked.	▶ Clean the lawn mower.
Self-propulsion is not working.		There is a fault in the self-propulsion mechanism.	▶ Consult a STIHL specialist dealer.

Fault	LEDs on the battery	Cause	Remedy
The lawn mower stops during operation.	3 LEDs illuminate red.	The lawn mower is too warm.	<ul style="list-style-type: none"> ▶ Remove the battery. ▶ Allow the lawn mower to cool down. ▶ Clean the lawn mower. ▶ Do not switch the lawn mower on too frequently within a short time. ▶ If working with self-propulsion engaged: disengage self-propulsion. ▶ If working with self-propulsion disengaged: go forwards slower. ▶ Set a higher cutting height. ▶ Mow shorter grass.
		The blade is blocked.	<ul style="list-style-type: none"> ▶ Remove the battery. ▶ Clean the lawn mower.
		There is an electrical fault.	<ul style="list-style-type: none"> ▶ Remove the battery and fit it again. ▶ Switch the lawn mower on.
The lawn mower vibrates excessively during operation.		The blade fastening screw is loose.	<ul style="list-style-type: none"> ▶ Tighten the screw.
		The blade is not correctly balanced.	<ul style="list-style-type: none"> ▶ Sharpen and balance the blade.
The lawn mower operating time is too short.		The battery is not fully charged.	<ul style="list-style-type: none"> ▶ Charge the battery fully as described in the instruction manual for STIHL AL 101, 301, 500, 501 chargers.
		The battery service life has been exceeded.	<ul style="list-style-type: none"> ▶ Replace the battery.
		The area around the blade is blocked.	<ul style="list-style-type: none"> ▶ Clean the lawn mower.
		The blade is blunt or worn.	<ul style="list-style-type: none"> ▶ Sharpen and balance the blade.
		The resistance at the blade is too great.	<ul style="list-style-type: none"> ▶ If working with self-propulsion engaged: disengage self-propulsion. ▶ If working with self-propulsion disengaged: go forwards slower. ▶ Set a higher cutting height. ▶ Mow shorter grass.
The battery gets stuck when fitting it into the battery compartment.		The guides or electrical contacts in the battery compartment are dirty.	<ul style="list-style-type: none"> ▶ Clean the lawn mower.
Charging fails to start after fitting the battery into the charger.	1 LED illuminates red.	The battery is too warm or too cold.	<ul style="list-style-type: none"> ▶ Remove the battery. ▶ Allow the battery to cool down or warm up.
The grass has not been cut cleanly or the lawn is yellow.		The blade is blunt or worn.	<ul style="list-style-type: none"> ▶ Sharpen and balance the blade.
		The resistance at the blade is too great.	<ul style="list-style-type: none"> ▶ If working with self-propulsion engaged: disengage self-propulsion. ▶ If working with self-propulsion disengaged: go forwards slower. ▶ Set a higher cutting height.

Fault	LEDs on the battery	Cause	Remedy
			► Mow shorter grass.

19.2 Troubleshooting Charger

If the battery is not being charged and the LED on the charger flashes red: There is no contact between the charger and battery.

- Remove the battery.
 - Clean contacts on charger.
 - Fit the battery.
 - If the battery is still not being charged and the LED on the charger flashes red: Do not use the charger and contact your STIHL servicing dealer.
- Malfunction in charger.

20 Specifications

20.1 STIHL lawn mower RMA 448.3 RV

- Permissible battery: STIHL AK
- Weight with grass catcher box and without battery: 27 kg
- Weight (m) with grass catcher box and STIHL AK 30 S batteries: 30 kg
- Maximum grass catcher box capacity: 52 l
- cutting width: 46 cm
- Speed (n): 3000rpm
- Speed in ECO mode: 2700 rpm
- Electrical type of protection: IPX4
- Minimum self-propulsion speed: 2.0 km/h
- Maximum self-propulsion speed (depending on the battery used):
 - with AK 10: 2.5 km/h
 - with AK 20, AK 30: 3.5 km/h
 - with AK 30 S: 4.5 km/h

For information on battery life, see www.stihl.com/battery-life.

20.2 Blade

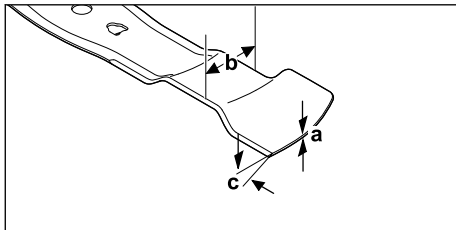

- Minimum thickness a: 1.6 mm
- Minimum width b: 55 mm
- Sharpening angle c: 30°

20.3 STIHL AK Battery

- Battery technology: lithium-ion
- Voltage: 36 V
- Capacity in Ah: see rating label
- Energy content in Wh: see rating label
- Weight in kg: See rating label

20.4 STIHL AL 101 Charger

- Rated voltage: See rating plate
- Frequency: see rating plate
- Rated power: see rating plate
- Charging current: See rating plate

For charging times, see www.stihl.com/charging-times.

20.5 Extension Cords

If an extension cord is used, the cross sectional area of its conductors must meet the following minimum requirements – depending on the line voltage and length of the extension cord:

If rated voltage on the rating label is 220V to 240V:

- Cord length up to 20 m: AWG 15 / 1.5 mm²
- Cord length 20 m up to 50 m: AWG 13 / 2.5 mm²

If rated voltage on the rating label is 100V to 127V:

- Cord length up to 10 m: AWG 14 / 2.0 mm²
- Cord length 10 m up to 30 m: AWG 12 / 3.5 mm²

20.6 Temperature Limits



WARNING

- The battery is not protected against all ambient conditions. If exposed to certain ambient conditions, the battery may catch fire or explode. This may result in serious injury to people and damage to property.
 - Do not charge or use the battery below -20 °C or above +50 °C.
 - Do not store the battery below -20 °C or above +70 °C.
 - Do not use the lawn mower below 0 °C or above + 50 °C.
 - Do not store the lawn mower below - 20 °C or above + 70 °C.

20.7 Recommended Temperature Ranges

For optimum performance of the lawn mower, the battery and the charger, observe the following temperature ranges:

- Lawn mower:
 - Usage: 0 °C to +40 °C
 - Storage: -20 °C to +50 °C
- Battery and charger:
 - Charging: +5 °C to +40 °C
 - Use: -10 °C to +40 °C
 - Storage: -20 °C to +50 °C

If the battery is charged, used or stored outside the recommended temperature ranges, performance may be reduced.

If the battery is wet or damp, allow it to dry for at least 48 hours at above +15 °C and below +50 °C and at less than 70% humidity. Higher humidity may increase the drying time.

20.8 Sound Values and Vibration Values

- Sound pressure level L_{pA} measured according to EN IEC 62841-4-3: 79 dB(A)
- Uncertainty K_{pA} : 2 dB(A)
- Guaranteed sound power level $L_{WA,d}$ measured in accordance with 2000/14/EC: 94 dB(A)

Specified vibration characteristic in accordance with EN 12096:

- Vibration value a_h measured in accordance with EN IEC 62841-4-3, handlebar: 1.80 m/s²
- Uncertainty K_h : 0.90 m/s²

The specified sound and vibration values were measured according to a standardised test procedure and can be used to compare electrical appliances. The actual sound and vibration values that occur may deviate from the indicated values, depending on the type of application. The specified sound and vibration values can be used for an initial assessment of the sound and vibration exposure. The actual sound and vibration load must be assessed. Times during which the electrical appliance is switched off, along with times during which it is switched on but running without load, can also be taken into consideration.

For information on compliance with Employers' Vibration Directive 2002/44/EC, see www.stihl.com/vib.

20.9 REACH

REACH is an EC regulation and stands for the Registration, Evaluation, Authorisation and Restriction of Chemical substances.

For information on compliance with the REACH regulation see www.stihl.com/reach.

21 Spare Parts and Accessories

21.1 Spare parts and accessories

STIHL  These symbols indicate original STIHL spare parts and original STIHL accessories.

STIHL recommends the use of original STIHL spare parts and accessories.

Despite ongoing market observation, STIHL is unable to judge the reliability, safety and suitability of other manufacturers' spare parts and accessories; accordingly, STIHL cannot warrant for the use of those parts.

Original STIHL spare parts and original STIHL accessories are available from STIHL dealers.

21.2 Essential Spare Parts

- Blade: WA41 702 0105
- Blade fastening screw with washer: 0000 951 3505

22 Disposal

22.1 Disposing of lawn mower, battery and charger

Information on disposal is available from your local authority or from a STIHL specialist dealer.

Improper disposal may be harmful to health and pollute the environment.

- ▶ Take STIHL products including packaging to a suitable collection point for recycling in accordance with local regulations.
- ▶ Do not dispose of the product with domestic waste.

23 EC Declaration of Conformity

23.1 STIHL RMA 448.3 RV Lawn Mower

STIHL Tirol GmbH
Hans Peter Stihl-Straße 5
6336 Langkampfen

Austria

declares under our sole responsibility that

- Category: cordless lawn mower
- Manufacturer's brand: STIHL
- Model: RMA 448.3 RV
- Cutting width: 46 cm
- Serial identification number: WA41

conforms to the relevant provisions of Directives 2000/14/EC, 2006/42/EC, 2014/30/EU and 2011/65/EU and has been developed and manufactured in compliance with the following standards in the versions valid on the date of production: EN 62841-1, EN IEC 62841-4-3, EN 55014-1 and EN 55014-2.

Participating notified body:

TÜV Rheinland LGA Products GmbH
Tillystraße 2
90431 Nürnberg, DE

The measured and guaranteed sound power levels were determined according to Directive 2000/14/EC, Annex VIII.

- Measured sound power level: 92.4 dB(A)
- Guaranteed sound power level: 94 dB(A)

The technical documents are stored at STIHL Tirol GmbH.

The year of manufacture and machine number are indicated on the lawn mower.

Langkampfen, 27-11-2023

STIHL Tirol GmbH

pp 

Matthias Fleischer, Head of Product Development

pp 

Sven Zimmermann, Head of Quality Department

24 UKCA Declaration of Conformity

24.1 STIHL RMA 448.3 RV Lawn Mower

STIHL Tirol GmbH
Hans Peter Stihl-Straße 5
6336 Langkampfen

Austria

declares under our sole responsibility that

- Category: cordless lawn mower
- Manufacturer's brand: STIHL
- Model: RMA 448.3 RV
- Cutting width: 46 cm
- Serial identification number: WA41

conforms to the relevant provisions of UK regulations Noise Emission in the Environment by Equipment for Use Outdoors Regulations 2001, Supply of Machinery (Safety) Regulations 2008, Electromagnetic Compatibility Regulations 2016 and The Restrictions of the Use of Certain Hazardous Substances in Electrical and Electronic Equipment Regulations 2012 and has been manufactured in compliance with the following standards in the versions valid on the date of production: EN 62841-1, EN IEC 62841-4-3, EN 55014-1 und EN 55014-2.

Participating notified body:

TUV Rheinland UK LTD
1011 Stratford Road
Solihull, B90 4BN

The measured and guaranteed sound power levels were determined in accordance with the UK regulation Noise Emission in the Environment by Equipment for Use Outdoors Regulations 2001, Schedule 11.

- Measured sound power level: 92.4 dB(A)
- Guaranteed sound power level: 94 dB(A)

The technical documents are stored at STIHL Tirol GmbH.

The year of manufacture and machine number are indicated on the lawn mower.

Langkampfen, 27-11-2023

STIHL Tirol GmbH

pp 

Matthias Fleischer, Head of Product Development

pp 

Sven Zimmermann, Head of Quality Department

25 Addresses

www.stihl.com

26 General and Product-Specific Safety Instructions

26.1 Introduction

This section reproduces the general and product-specific safety instructions prescribed and pre-formulated in the product standard.

The safety information for avoiding electric shock given under "Electrical Safety" is not applicable to STIHL battery products, with the exception of point c).

WARNING

- **Read all safety warnings, instructions, illustrations and specifications provided with this lawn mower.** Failure to follow all instructions listed below may result in electric shock, fire and/or serious injury. **Save all warnings and instructions for future reference.**

26.2 Work Area Safety

- a) **Keep work area clean and well lit.** Cluttered or dark areas invite accidents.
- b) **Do not operate lawn mowers in explosive atmospheres, such as in the presence of flammable liquids, gases or dust.** Lawn mowers create sparks which may ignite the dust or fumes.
- c) **Keep children and bystanders away while operating a lawn mower.** Distractions can cause you to lose control.

26.3 Electrical Safety

- a) **Lawn mower plugs must match the outlet. Never modify the plug in any way. Do not use any adapter plugs with earthed (grounded) lawn mowers.** Unmodified plugs and matching outlets will reduce risk of electric shock.
- b) **Avoid body contact with earthed or grounded surfaces, such as pipes, radiators, ranges and refrigerators.** There is an increased risk of electric shock if your body is earthed or grounded.
- c) **Do not operate the lawn mower when it is raining or in wet conditions.** This may increase the risk of electric shock.
- d) **Do not abuse the electric cable. Never use the electric cable for carrying, pulling or unplugging the lawn mower. Keep the electric cable away from heat, oil, sharp edges or**

moving parts. Damaged or entangled electric cables increase the risk of electric shock.

- e) **When operating a lawn mower outdoors, use an extension cable suitable for outdoor use.** Use of a cable suitable for outdoor use reduces the risk of electric shock.
- f) **If operating a lawn mower in a damp location is unavoidable, use a residual current device (RCD) protected supply.** Use of an RCD reduces the risk of electric shock.

26.4 Personal Safety

- a) **Stay alert, watch what you are doing and use common sense when operating a lawn mower. Do not use a lawn mower while you are tired or under the influence of drugs, alcohol or medication.** A moment of inattention while operating lawn mowers may result in serious personal injury.
- b) **Use personal protective equipment. Always wear eye protection.** Protective equipment such as a dust mask, non-skid safety shoes, hard hat or hearing protection used for appropriate conditions will reduce personal injuries.
- c) **Prevent unintentional starting. Ensure the switch is in the off-position before connecting to power source and/or battery pack, picking up or carrying the lawn mower.** Carrying lawn mowers with your finger on the switch or energising lawn mowers that have the switch on invites accidents.
- d) **Remove any adjusting key or wrench before turning the lawn mower on.** A wrench or a key left attached to a rotating part of the lawn mower may result in personal injury.
- e) **Do not overreach. Keep proper footing and balance at all times.** This enables better control of the lawn mower in unexpected situations.
- f) **Dress properly. Do not wear loose clothing or jewellery. Keep your hair and clothing away from moving parts.** Loose clothes, jewellery or long hair can be caught in moving parts.
- g) **If devices are provided for the connection of dust extraction and collection facilities, ensure these are connected and properly used.** Use of dust collection can reduce dust-related hazards.
- h) **Do not let familiarity gained from frequent use of lawn mowers allow you to become complacent and ignore lawn mower safety**

principles. A careless action can cause severe injury within a fraction of a second.

26.5 Lawn Mower Use and Care

- a) **Do not force the lawn mower. Use the correct lawn mower for your application.** The correct lawn mower will do the job better and safer at the rate for which it was designed.
- b) **Do not use the lawn mower if the switch does not turn it on and off.** Any lawn mower that cannot be controlled with the switch is dangerous and must be repaired.
- c) **Disconnect the plug from the power source and/or remove the battery pack, if detachable, from the lawn mower before making any adjustments, changing accessories or storing lawn mowers.** Such preventive safety measures reduce the risk of starting the lawn mower accidentally.
- d) **Store idle lawn mowers out of the reach of children and do not allow persons unfamiliar with the lawn mower or these instructions to operate the lawn mower.** Lawn mowers are dangerous in the hands of untrained users.
- e) **Maintain lawn mowers and accessories. Check for misalignment or binding of moving parts, breakage of parts and any other condition that may affect the lawn mower's operation. If damaged, have the lawn mower repaired before use.** Many accidents are caused by poorly maintained lawn mowers.
- f) **Keep cutting tools sharp and clean.** Properly maintained cutting tools with sharp cutting edges are less likely to bind and are easier to control.
- g) **Use the lawn mower, accessories and tool bits etc. in accordance with these instructions, taking into account the working conditions and the work to be performed.** Use of the lawn mower for operations different from those intended could result in a hazardous situation.
- h) **Keep handles and grasping surfaces dry, clean and free from oil and grease.** Slippery handles and grasping surfaces do not allow for safe handling and control of the lawn mower in unexpected situations.

26.6 Battery Lawn Mower Use and Care

- a) **Recharge only with the charger specified by the manufacturer.** A charger that is suitable

for one type of battery pack may create a risk of fire when used with another battery pack.

- b) **Use lawn mowers only with specifically designated battery packs.** Use of any other battery packs may create a risk of injury and fire.
- c) **When battery pack is not in use, keep it away from other metal objects, like paper clips, coins, keys, nails, screws or other small metal objects, that can make a connection from one terminal to another.** Shorting the battery terminals together may cause burns or a fire.
- d) **Under abusive conditions, liquid may be ejected from the battery; avoid contact. If contact accidentally occurs, flush with water. If liquid contacts eyes, additionally seek medical help.** Liquid ejected from the battery may cause irritation or burns.
- e) **Do not use a battery pack or lawn mower that is damaged or modified.** Damaged or modified batteries may exhibit unpredictable behaviour resulting in fire, explosion or risk of injury.
- f) **Do not expose a battery pack or lawn mower to fire or excessive temperature.** Exposure to fire or temperature above 130 °C may cause explosion.
- g) **Follow all charging instructions and do not charge the battery pack or lawn mower outside the temperature range specified in the instructions.** Charging improperly or at temperatures outside the specified range may damage the battery and increase the risk of fire.

26.7 Service

- a) **Have your lawn mower serviced by a qualified repair person using only identical replacement parts.** This will ensure that the safety of the lawn mower is maintained.
- b) **Never service damaged battery packs.** Service of battery packs should only be performed by the manufacturer or authorised service providers.

26.8 Safety Instructions for Battery Lawn Mowers

- a) **Do not use the lawn mower in bad weather conditions, especially when there is a risk of lightning.** This decreases the risk of being struck by lightning.

- b) **Thoroughly inspect the area for wildlife where the lawn mower is to be used.** Wildlife may be injured by the lawn mower during operation.
- c) **Thoroughly inspect the area where the lawn mower is to be used and remove all stones, sticks, wires, bones, and other foreign objects.** Thrown objects can cause personal injury.
- d) **Before using the lawn mower, always visually inspect to see that the blade and the blade assembly are not worn or damaged.** Worn or damaged parts increase the risk of injury.
- e) **Check the grass catcher frequently for wear or deterioration.** A worn or damaged grass catcher may increase the risk of personal injury.
- f) **Keep guards in place. Guards must be in working order and be properly mounted.** A guard that is loose, damaged, or is not functioning correctly may result in personal injury.
- g) **Keep all cooling air inlets clear of debris.** Blocked air inlets and debris may result in overheating or risk of fire.
- h) **While operating the lawn mower, always wear non-slip and protective footwear. Do not operate the lawn mower when barefoot or wearing open sandals.** This reduces the chance of injury to the feet from contact with the moving blade.
- i) **While operating the lawn mower, always wear long trousers.** Exposed skin increases the likelihood of injury from thrown objects.
- j) **Do not operate the lawn mower in wet grass. Walk, never run.** This reduces the risk of slipping and falling which may result in personal injury.
- k) **Do not operate the lawn mower on excessively steep slopes.** This reduces the risk of loss of control, slipping and falling which may result in personal injury.
- l) **When working on slopes, always be sure of your footing, always work across the face of slopes, never up or down and exercise extreme caution when changing direction.** This reduces the risk of loss of control, slipping and falling which may result in personal injury.
- m) **Use extreme caution when reversing or pulling the lawn mower towards you. Always be**

aware of your surroundings. This reduces the risk of tripping during operation.

- n) **Do not touch blades and other hazardous moving parts while they are still in motion.** This reduces the risk of injury from moving parts.
- o) **When clearing jammed material or cleaning the lawn mower, make sure all power switches are off and the battery pack is disconnected.** Unexpected operation of the lawn mower may result in serious personal injury.

Table des matières

1	Préface.....	59
2	Informations concernant la présente Notice d'emploi.....	60
3	Vue d'ensemble.....	61
4	Prescriptions de sécurité.....	62
5	Préparation de la tondeuse.....	71
6	Recharge de la batterie et DEL.....	71
7	Assemblage de la tondeuse à gazon.....	72
8	Réglage de la tondeuse pour l'utilisateur..	73
9	Introduction et extraction de la batterie....	73
10	Mise en marche et arrêt de la tondeuse à gazon.....	74
11	Contrôle de la tondeuse.....	75
12	Utilisation de la tondeuse.....	76
13	Après le travail.....	78
14	Transport.....	78
15	Rangement.....	79
16	Nettoyage.....	80
17	Maintenance.....	80
18	Réparation.....	81
19	Dépannage.....	81
20	Caractéristiques techniques.....	84
21	Pièces de rechange et accessoires.....	85
22	Mise au rebut.....	86
23	Déclaration de conformité UE.....	86
24	Déclaration de conformité UKCA.....	86
25	Adresses.....	87
26	Consignes de sécurité générales et spécifiques au produit.....	87

1 Préface

Chère cliente, cher client,

Nous vous remercions d'avoir choisi un produit STIHL. Dans le développement et la fabrication de nos produits, nous mettons tout en œuvre pour garantir une excellente qualité répondant aux besoins de nos clients. Nos produits se dis-

tinguent par une grande fiabilité, même en cas de sollicitations extrêmes.

STIHL garantit également la plus haute qualité au niveau du service après-vente. Nos revendeurs spécialisés fournissent des conseils compétents, aident nos clients à se familiariser avec nos produits et assurent une assistance technique complète.

STIHL se déclare résolument en faveur d'un développement durable et d'une gestion responsable de la nature. La présente Notice d'emploi vous aidera à utiliser votre produit STIHL en toute sécurité et dans le respect de l'environnement, pendant toute sa longue durée de vie.

Nous vous remercions de votre confiance et vous souhaitons beaucoup de plaisir avec votre produit STIHL.



Dr. Nikolas Stihl

IMPORTANT ! LIRE CETTE NOTICE AVANT D'UTILISER CE PRODUIT ET LA CONSERVER PRÉCIEUSEMENT.

2 Informations concernant la présente Notice d'emploi

2.1 Documents applicables

Le présent manuel est une traduction du manuel d'utilisation d'origine du fabricant, conformément à la directive CE 2006/42/EC.

Les consignes de sécurité locales s'appliquent.

- ▶ Lire, comprendre et conserver les documents suivants, en plus du présent manuel d'utilisation :
 - Consignes de sécurité de la batterie STIHL AK
 - Manuel d'utilisation des chargeurs STIHL AL 101, 301, 500, 501
 - Informations de sécurité pour les batteries STIHL et les produits avec batterie intégrée : www.stihl.com/safety-data-sheets

2.2 Marquage des avertissements dans le texte



DANGER

- Attire l'attention sur des dangers causant des blessures graves, voire mortelles.
 - ▶ Les mesures indiquées peuvent éviter des blessures graves, voire mortelles.



AVERTISSEMENT

- Attire l'attention sur des dangers qui **peuvent** causer des blessures graves, voire mortelles.
 - ▶ Les mesures indiquées peuvent éviter des blessures graves, voire mortelles.

AV/S

- Attire l'attention sur des dangers pouvant causer des dégâts matériels.
 - ▶ Les mesures indiquées peuvent éviter des dégâts matériels.

2.3 Symboles employés dans le texte



Ce symbole renvoie à un chapitre de la présente Notice d'emploi.

3 Vue d'ensemble

3.1 Tondeuse et batterie

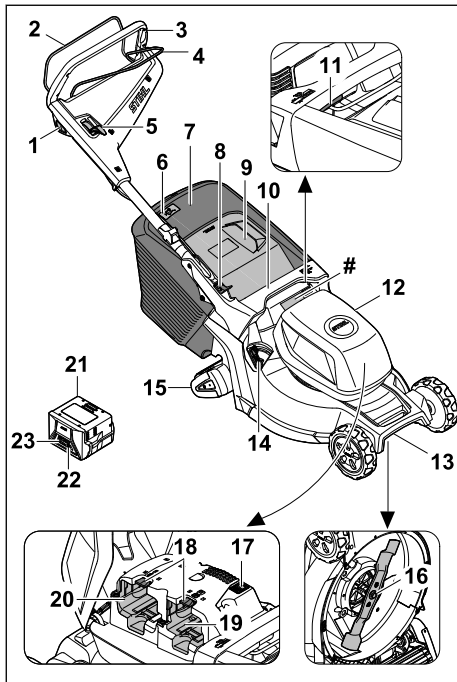

1 Bouton de blocage

Le bouton de blocage active et désactive la lame en même temps que l'arceau de commande de tonte.

2 Arceau de commande de tonte

L'arceau de commande de tonte active et désactive la lame en même temps que le bouton de blocage.

3 Guidon

Le guidon permet de tenir, de guider et de transporter la tondeuse.

4 Arceau de commande d'entraînement

L'arceau de commande d'entraînement active et désactive l'entraînement.

5 Levier

Le levier permet de régler la vitesse de l'entraînement.

6 Témoin du niveau de remplissage

Le témoin du niveau de remplissage indique le niveau de remplissage du bac de ramassage.

7 Bac de ramassage

Le bac de ramassage recueille l'herbe coupée.

8 Levier

Le levier permet de régler le guidon et de le replier.

9 Volet d'éjection

Le volet d'éjection obture le canal d'éjection.

10 Poignée

La poignée permet de maintenir la tondeuse lors du réglage de la hauteur de coupe et de transporter la tondeuse.

11 Levier

Le levier permet de régler la hauteur de coupe.

12 Volet

Le volet recouvre la batterie.

13 Poignée de transport

La poignée de transport sert à transporter la tondeuse.

14 Levier

Le levier permet d'ouvrir et de fermer le volet mulching intégré.

15 Rouleau de jardin

Le rouleau de jardin lisse l'herbe.

16 Lame

La lame tond l'herbe et effectue le mulching.

17 Interrupteur ECO

L'interrupteur ECO active et désactive le mode ECO.

18 Levier de blocage

Le levier de blocage maintient la batterie dans le compartiment batterie.

19 Compartiment batterie 1

Le compartiment batterie 1 accueille la batterie.

20 Compartiment batterie 2

Le compartiment batterie 2 accueille une batterie de rechange.

21 Batterie

La batterie alimente la tondeuse en énergie.

22 Bouton-poussoir

Le bouton-poussoir active les voyants sur la batterie. Il active et désactive l'interface radio Bluetooth® (le cas échéant).

23 Voyants

Les voyants indiquent le niveau de charge de la batterie et les dysfonctionnements.

Plaque signalétique avec numéro de machine

3.2 Symboles

Les symboles peuvent se trouver sur la tondeuse, la batterie et le chargeur. Ils ont la signification suivante :



Niveau de puissance acoustique garanti conformément à la directive 2000/14/EC en dB(A) pour pouvoir comparer les émissions sonores des produits.

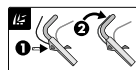

Activer la lame.



Activer l'entraînement et régler la vitesse.



Dans cette position, la tondeuse roule à la vitesse maximale.



Dans cette position, la tondeuse roule à la vitesse minimale.



L'entraînement est désactivé dans cette position.



Régler la hauteur de coupe.



Témoin du niveau de remplissage du bac de ramassage.



Levier d'ouverture et de fermeture du volet mulching.



Ce symbole représente l'interrupteur ECO.



1 voyant est allumé en rouge. La batterie est trop chaude ou trop froide.



4 voyants clignotent en rouge. La batterie présente une anomalie.



La mention en regard du symbole indique la teneur énergétique de la batterie conformément à la spécification du fabricant des cellules. La teneur énergétique disponible lors de l'utilisation est plus faible.



Ne pas jeter le produit dans les ordures ménagères.

IPX4 Marquage IP

a.c. Courant alternatif



d.c. Courant continu



Utiliser l'appareil électrique dans une pièce fermée et au sec.



Lire, comprendre et conserver le manuel d'utilisation.



Outil électrique de la classe de protection II

4 Prescriptions de sécurité

4.1 Symboles d'avertissement

▲ AVERTISSEMENT

Les symboles d'avertissement se trouvant sur la tondeuse ou sur la batterie ont la signification suivante :



Respecter toutes les consignes de sécurité et les mesures associées.



Lire, comprendre et conserver le manuel d'utilisation.



Prendre garde aux projections d'objets. Garder ses distances et tenir toute autre personne à l'écart.



Ne pas toucher la lame en rotation.



Retirer la batterie lors des interruptions de travail, du nettoyage, du transport, de l'entreposage, de l'entretien ou des réparations.



Protéger la tondeuse de la pluie et de l'humidité.



Retirer la batterie après utilisation.



Protéger la batterie de la chaleur et du feu.



Protéger la batterie de la pluie et de l'humidité et ne pas la plonger dans des liquides.

4.2 Utilisation conforme à la destination

La tondeuse STIHL RMA 448.3 RV est conçue pour la tonte et le mulching de l'herbe sèche.

La tondeuse est alimentée par une batterie STIHL AK. Pour que l'on puisse exploiter toutes les fonctions sans aucune restriction, STIHL recommande au moins AK 30 S.

▲ AVERTISSEMENT

- L'utilisation de batteries qui ne sont pas autorisées par STIHL pour cette tondeuse risque de déclencher des incendies et des explosions. Cela peut causer des dégâts matériels et des personnes risquent de subir des blessures graves, voire mortelles.
 - ▶ Utiliser la tondeuse avec une batterie STIHL AK.
- Si la tondeuse ou la batterie n'est pas utilisée conformément à la destination prévue, cela peut causer des dégâts matériels et des personnes risquent de subir des blessures très graves, voire mortelles.
 - ▶ Utiliser la tondeuse et la batterie comme indiqué dans la présente Notice d'emploi.

4.3 Exigences concernant l'utilisateur

▲ AVERTISSEMENT

- Les personnes sans expérience ne peuvent pas percevoir les dangers liés à la tondeuse et de la batterie, ni en évaluer les risques. L'utilisateur ou d'autres personnes risquent des blessures graves, voire la mort.



- ▶ Lire, comprendre et conserver le manuel d'utilisation.

- ▶ Si la tondeuse ou la batterie sont confiées à une autre personne : lui remettre le manuel d'utilisation.
- ▶ Veiller à ce que l'utilisateur respecte les exigences suivantes :
 - L'utilisateur est reposé.

- L'utilisateur possède les capacités physiques, sensorielles et mentales pour pouvoir se servir de la tondeuse et de la batterie. Si les capacités physiques, sensorielles ou mentales de l'utilisateur sont limitées, ce dernier doit utiliser l'appareil uniquement sous la surveillance ou selon les instructions d'une personne responsable.
- L'utilisateur est en mesure de reconnaître et d'évaluer les dangers liés à la tondeuse et à la batterie.
- L'utilisateur est responsable des accidents et des dommages éventuels.
- L'utilisateur est majeur ou a été formé conformément aux réglementations nationales en vigueur.
- L'utilisateur a obtenu d'un revendeur spécialisé STIHL ou d'une personne qualifiée les instructions nécessaires à la première utilisation de la tondeuse.
- L'utilisateur ne se trouve pas sous l'influence d'alcool, de médicaments ni de drogue.
 - ▶ En cas de doute : demander conseil à un revendeur spécialisé STIHL.

4.4 Vêtements et équipement

▲ AVERTISSEMENT

- Pendant l'utilisation, des objets peuvent être projetés à vitesse élevée. L'utilisateur risque de se blesser.
 - ▶ Porter un pantalon en tissu résistant.
- De la poussière peut être soulevée lors de l'utilisation. Inspirer de la poussière est dangereux pour la santé et peut déclencher des réactions allergiques.
 - ▶ En cas de soulèvement de poussière : porter un masque de protection antipoussière.
- Des vêtements inappropriés peuvent s'accrocher dans les branches, les broussailles et dans la tondeuse. S'il ne porte pas des vêtements appropriés, l'utilisateur risque de se blesser gravement.
 - ▶ Porter des vêtements ajustés.
 - ▶ Retirer écharpe et bijoux.
- Lors du nettoyage, de l'entretien ou du transport, l'utilisateur peut entrer en contact avec la lame. L'utilisateur risque de se blesser.
 - ▶ Porter des gants de protection.
- L'utilisateur risque de glisser s'il ne porte pas de chaussures de sécurité adaptées. L'utilisateur risque de se blesser.
 - ▶ Porter des chaussures de sécurité solides et fermées à semelle antidérapante.

- Pendant l'affûtage de la lame, des particules de matériau peuvent être projetés. L'utilisateur risque de se blesser.
 - ▶ Porter des lunettes de protection ajustées. Des lunettes de protection adaptées, certifiées conformément à la norme EN 166 ou aux dispositions nationales en vigueur, sont disponibles dans le commerce et portent le marquage correspondant.
 - ▶ Porter des gants de protection.

4.5 Aire de travail et voisinage

4.5.1 Tondeuse

▲ AVERTISSEMENT

- Les personnes n'intervenant pas dans l'utilisation de la tondeuse, les enfants et les animaux ne peuvent pas percevoir les dangers potentiels ni évaluer les risques liés à la projection d'objets. Les personnes n'intervenant pas dans l'utilisation de l'appareil, les enfants et les animaux risquent de se blesser gravement et des dommages matériels peuvent survenir.
 - ▶ Tenir les personnes n'intervenant pas dans l'utilisation de l'appareil, les enfants et les animaux éloignés de la zone de travail.
 - ▶ Maintenir une distance par rapport aux objets.
 - ▶ Ne pas laisser la tondeuse sans surveillance.
 - ▶ Veiller à ce que les enfants ne puissent pas jouer avec la tondeuse.
- L'utilisateur risque de glisser en cas d'utilisation de l'appareil sous la pluie. L'utilisateur risque des blessures graves, voire la mort.
 - ▶ En cas de pluie : ne pas utiliser l'appareil.
- La tondeuse n'est pas protégée contre l'eau. Si l'appareil est utilisé sous la pluie ou dans un environnement humide, un choc électrique peut se produire. L'utilisateur risque de se blesser et la tondeuse d'être endommagée.
 - ▶ Ne pas travailler en cas de pluie ou dans un environnement humide.
 - ▶ Ne pas tondre, ni procéder au mulching de l'herbe mouillée.
- Les composants électriques de la tondeuse peuvent générer des étincelles. Dans un environnement facilement inflammable ou explosif, des étincelles risquent de déclencher des incendies et des explosions. Les personnes risquent des blessures graves ou mortelles, et des dommages matériels peuvent survenir.
 - ▶ Ne pas utiliser l'appareil dans un environnement facilement inflammable et explosif.

4.5.2 Batterie

▲ AVERTISSEMENT

- Des passants, des enfants ou des animaux ne peuvent pas reconnaître et évaluer les dangers de la batterie. Des passants, des enfants ou des animaux risquent d'être grièvement blessés.
 - ▶ Veiller à ce que des passants, des enfants ou des animaux ne s'approchent pas.
 - ▶ Ne pas laisser la batterie sans surveillance.
 - ▶ Veiller à ce que des enfants ne puissent pas jouer avec la batterie.
- La batterie n'est pas protégée contre toutes les influences de l'environnement. Si la batterie est exposée à certaines influences de l'environnement, la batterie risque de prendre feu, d'exploser ou de subir des dommages irréparables. Des personnes peuvent être grièvement blessées et des dégâts matériels peuvent survenir.
 - ▶ Préserver la batterie de la chaleur et du feu.
 - ▶ Ne jamais jeter la batterie au feu.
- ▶ Ne pas charger, utiliser ou ranger la batterie à des températures inférieures ou supérieures à la plage de températures indiquée,  20.6.
- ▶ Préserver la batterie de la pluie et de l'humidité, et ne pas la plonger dans un liquide quelconque.
- ▶ Tenir la batterie à l'écart de petits objets métalliques.
- ▶ Ne pas soumettre la batterie à une forte pression.
- ▶ Ne pas exposer la batterie aux micro-ondes.
- ▶ Tenir la batterie à l'écart des produits chimiques et des sels.



4.5.3 Chargeur

▲ AVERTISSEMENT

- Les passants, de même que les enfants, ne peuvent pas reconnaître et évaluer les dangers du chargeur et du courant électrique. Des passants, des enfants ou des animaux risquent de subir des blessures graves, voire mortelles.
 - ▶ Veiller à ce que des passants, des enfants ou des animaux ne s'approchent pas.
 - ▶ Veiller à ce que des enfants ne puissent pas jouer avec le chargeur.

- Le chargeur n'est pas protégé contre l'eau. Si l'on travaille sous la pluie ou dans une atmosphère humide, un choc électrique peut se produire. L'utilisateur risque de subir des blessures et le chargeur risque d'être endommagé.



- ▶ Ne pas l'utiliser sous la pluie ou dans une atmosphère humide.

- Le chargeur n'est pas protégé contre toutes les influences de l'environnement. Si le chargeur est exposé à certaines influences de l'environnement, le chargeur risque de prendre feu ou d'exploser. Des personnes peuvent être grièvement blessées et des dégâts matériels peuvent survenir.
 - ▶ Utiliser le chargeur dans un local fermé et sec.
 - ▶ Ne pas faire fonctionner le chargeur dans un environnement présentant des risques d'explosion ou à proximité de matières facilement inflammables.
 - ▶ Ne pas faire fonctionner le chargeur sur une surface facilement inflammable.
 - ▶ Ne pas utiliser ou ranger le chargeur à des températures inférieures ou supérieures à la plage de températures indiquée,  20.6.
- Des personnes risquent de trébucher sur le cordon d'alimentation électrique. Des personnes pourraient se blesser et le chargeur pourrait être endommagé.
 - ▶ Poser le cordon d'alimentation électrique bien à plat sur le sol.

4.6 Bon état pour une utilisation en toute sécurité

4.6.1 Tondeuse

La tondeuse est en bon état de fonctionnement si les conditions suivantes sont réunies :



- La tondeuse est intacte.
- La tondeuse est propre et sèche.
- Les éléments de commande fonctionnent et n'ont pas été modifiés.
- Si l'herbe tondue doit être recueillie dans le bac de ramassage : le volet mulching est ouvert et le bac de ramassage est correctement accroché.
- Si l'herbe tondue doit être éjectée par l'arrière : le bac de ramassage est décroché et le volet d'éjection est fermé.
- En cas de mulching : le volet mulching est fermé.
- La lame est montée correctement.
- Les accessoires d'origine STIHL adaptés à cette tondeuse sont bien montés.

▲ AVERTISSEMENT

- Dans un état non conforme aux normes de sécurité, des composants peuvent ne plus fonctionner correctement et des dispositifs de sécurité peuvent être désactivés. Les personnes risquent des blessures graves ou mortelles.
 - ▶ Utiliser une tondeuse intacte.
 - ▶ Si la tondeuse est sale ou humide : nettoyer la tondeuse et la laisser sécher.
 - ▶ Ne pas modifier la tondeuse.
 - ▶ Si les éléments de commande ne fonctionnent pas : ne pas utiliser la tondeuse.
 - ▶ Si l'herbe tondue doit être recueillie dans le bac de ramassage : ouvrir le volet mulching et accrocher le bac de ramassage comme indiqué dans le présent manuel d'utilisation.
 - ▶ En cas de mulching : fermer le volet mulching comme indiqué dans le présent manuel d'utilisation.
 - ▶ Monter des accessoires d'origine STIHL adaptés à cette tondeuse.
 - ▶ Monter la lame comme indiqué dans le présent manuel d'utilisation.
 - ▶ Monter les accessoires comme indiqué dans le présent manuel d'utilisation ou dans celui de l'accessoire correspondant.
 - ▶ Ne pas introduire d'objets dans les ouvertures de la tondeuse.
 - ▶ Ne pas relier ni court-circuiter les contacts du logement de la clé avec des objets métalliques.
 - ▶ Remplacer les pictogrammes usés ou endommagés.
 - ▶ En cas de doute : demander conseil à un revendeur spécialisé STIHL.

4.6.2 Lame

La lame est en bon état de fonctionnement si les conditions suivantes sont réunies :

- La lame et les pièces de fixation sont intactes.
- La lame n'est pas déformée.
- La lame est montée correctement.
- La lame est correctement affûtée.
- La lame ne présente aucune ébarbure.
- La lame est correctement équilibrée.
- L'épaisseur et la largeur minimales de la lame sont respectées,  20.2.
- L'angle de coupe est respecté,  20.2.

▲ AVERTISSEMENT

- Si l'état et le fonctionnement de la lame ne respectent pas les conditions sécurité, des pièces risquent de se desserrer et d'être proje-

tées. Les personnes risquent des blessures graves.

- ▶ Travailler avec une lame intacte et des pièces de fixation en parfait état.
- ▶ Monter la lame correctement.
- ▶ Affûter la lame correctement.
- ▶ Si l'épaisseur et la largeur de la lame sont inférieures aux valeurs minimales : remplacer la lame.
- ▶ Faire équilibrer la lame par un revendeur spécialisé STIHL.
- ▶ En cas de doute : demander conseil à un revendeur spécialisé STIHL.

4.6.3 Batterie

La batterie se trouve en bon état pour une utilisation en toute sécurité si les conditions suivantes sont remplies :

- La batterie ne présente aucun endommagement.
- La batterie est propre et sèche.
- La batterie fonctionne et n'a subi aucune modification.

▲ AVERTISSEMENT

- Si la batterie n'est pas dans l'état impeccable requis pour la sécurité, elle n'est plus en état de fonctionner en toute sécurité. Des personnes risquent d'être grièvement blessées.
 - ▶ Ne travailler qu'avec une batterie qui ne présente aucun endommagement et fonctionne correctement.
 - ▶ Ne pas recharger une batterie endommagée ou défectueuse.
 - ▶ Si la batterie est encrassée : nettoyer la batterie.
 - ▶ Si la batterie est mouillée ou humide : faire sécher la batterie,  20.7.
 - ▶ N'apporter aucune modification à la batterie.
 - ▶ N'introduire aucun objet dans les orifices de la batterie.
 - ▶ Ne pas court-circuiter les contacts de la batterie avec des objets métalliques.
 - ▶ Ne pas ouvrir la batterie.
 - ▶ Remplacer les étiquettes d'avertissement usées ou endommagées.
- En cas d'endommagement de la batterie, du liquide peut s'écouler. Si le liquide entre en contact avec la peau ou les yeux, il peut causer une irritation de la peau ou des yeux.
 - ▶ Éviter tout contact avec ce liquide.
 - ▶ En cas de contact accidentel avec la peau : les surfaces de la peau touchées doivent être savonnées et lavées à grande eau.

- ▶ En cas de contact accidentel avec les yeux : se rincer les yeux à grande eau pendant au moins 15 minutes et consulter un médecin.
- Une batterie endommagée ou défectueuse peut dégager une odeur inhabituelle ou de la fumée, ou s'enflammer. Cela peut causer des dégâts matériels et des personnes risquent de subir des blessures graves, voire mortelles.
 - ▶ Si la batterie dégage une odeur inhabituelle ou de la fumée : ne pas utiliser la batterie, la tenir à l'écart de toute matière inflammable.
 - ▶ Si la batterie brûle : essayer d'éteindre la batterie avec un extincteur ou de l'eau.

4.6.4 Chargeur

Le chargeur se trouve en bon état pour une utilisation en toute sécurité si les conditions suivantes sont remplies :

- Le chargeur ne présente aucun endommagement.
- Le chargeur est propre et sec.

▲ AVERTISSEMENT

- Si l'état impeccable requis pour la sécurité n'est pas garanti, il est possible que des composants ne fonctionnent plus correctement et que des dispositifs de sécurité soient mis hors service. Des personnes risquent de subir des blessures graves, voire mortelles.
 - ▶ N'utiliser le chargeur que s'il ne présente aucun endommagement.
 - ▶ Si le chargeur est encrassé ou mouillé : nettoyer le chargeur et le faire sécher.
 - ▶ N'apporter aucune modification au chargeur.
 - ▶ N'introduire aucun objet dans les orifices du chargeur.
 - ▶ Ne pas court-circuiter les contacts du chargeur avec des objets métalliques.
 - ▶ Ne pas ouvrir le chargeur.

4.7 Utilisation

▲ AVERTISSEMENT

- Dans certaines situations, il est possible que l'utilisateur ne puisse plus travailler en toute concentration. L'utilisateur risque de trébucher, de tomber et de se blesser gravement.
 - ▶ Travailler avec calme et de façon réfléchie.
 - ▶ Si les conditions de luminosité et de visibilité sont mauvaises : ne pas utiliser la tondeuse.
 - ▶ Utiliser la tondeuse seule.
 - ▶ Faire attention aux obstacles.

- ▶ Ne pas faire basculer la tondeuse.
- ▶ Travailler debout en gardant l'équilibre.
- ▶ En cas de signes de fatigue : faire une pause.
- ▶ En cas de tonte sur un terrain en pente : tondre perpendiculairement à la pente.
- ▶ Ne pas travailler sur des versants présentant une pente de plus de 25° (46,6 %).
- Les objets durs qui heurtent la lame en rotation peuvent endommager la tondeuse.
 - ▶ Si un objet dur heurte la lame en rotation, éteignez la tondeuse, retirez la batterie et vérifiez que la tondeuse n'est pas endommagée.
 - ▶ Si la tondeuse est endommagée : demander conseil à un revendeur spécialisé STIHL.
- La lame en rotation peut couper l'utilisateur. L'utilisateur risque de se blesser gravement.
 - ▶ Ne pas toucher la lame en rotation.
 - ▶ Si la lame est bloquée par un objet : éteindre la tondeuse et retirer la batterie. Alors seulement, retirer l'objet.



- Si l'entraînement n'est pas utilisé lors de la tonte, il risque de s'activer involontairement, ce qui met alors la tondeuse en mouvement. Les personnes risquent de se blesser gravement et des dommages matériels peuvent survenir.
 - ▶ Actionner l'arceau de commande uniquement pour activer l'entraînement.
- Si la tondeuse présente un comportement différent ou inhabituel pendant l'utilisation, il est possible que son état ne respecte pas les conditions de sécurité. Les personnes risquent de se blesser gravement et des dommages matériels peuvent survenir.
 - ▶ Terminer le travail, retirer la batterie et consulter un revendeur spécialisé STIHL.
- Lors de son utilisation, la tondeuse peut générer des vibrations.
 - ▶ Porter des gants de protection.
 - ▶ Faire des pauses.
 - ▶ En cas de signes de troubles de la circulation sanguine : consulter un médecin.
- Si la lame rencontre un corps étranger lors de la tonte, celui-ci peut être endommagé ou projeté à vitesse élevée, en entier ou en plusieurs morceaux. Des personnes risquent de se blesser et des dommages matériels peuvent survenir.
 - ▶ Retirer les corps étrangers de la zone de travail.
- Une fois l'arceau de commande de tonte relâché, la lame continue de tourner un court ins-

tant. Les personnes risquent de se blesser gravement.

- ▶ Attendre que la lame ne tourne plus.
- Si la lame en rotation rencontre un objet dur, des étincelles peuvent se produire. Dans un environnement facilement inflammable, les étincelles peuvent déclencher des incendies. Les personnes risquent des blessures graves ou mortelles, et des dommages matériels peuvent survenir.
 - ▶ Ne pas travailler dans un environnement facilement inflammable.
- Si la tondeuse est arrêtée sur une surface en pente, elle peut se mettre à rouler involontairement. Des personnes risquent de se blesser et des dommages matériels peuvent survenir.
 - ▶ Ne relâcher la tondeuse que lorsqu'elle se trouve sur une surface plane et qu'elle ne peut pas se mettre à rouler toute seule.
- Si des objets sont fixés sur le guidon, la tondeuse peut basculer sous le poids supplémentaire. Des personnes risquent de se blesser et des dommages matériels peuvent survenir.
 - ▶ Ne fixer aucun objet sur le guidon.

⚠ DANGER

- En cas d'utilisation à proximité de câbles électriques, la lame risque de les toucher et de les endommager. L'utilisateur risque des blessures graves, voire la mort.
 - ▶ Ne pas utiliser l'appareil à proximité de câbles sous tension.
- En cas d'utilisation lors d'un orage, l'utilisateur peut être touché par la foudre. L'utilisateur risque des blessures graves, voire la mort.
 - ▶ En cas d'orage : ne pas utiliser l'appareil.
- L'entraînement s'arrête en cas de surcharge lors de l'utilisation sur des pentes raides. L'utilisateur doit alors appliquer spontanément une force de poussée plus importante et peut ainsi perdre le contrôle de la tondeuse. La tondeuse à gazon peut rouler vers l'utilisateur, entraînée par son propre poids.
 - ▶ Tondre perpendiculairement à la pente. Veiller à une bonne stabilité afin de garder le contrôle de la tondeuse à tout moment.

4.8 Recharge

⚠ AVERTISSEMENT

- Au cours de la recharge, un chargeur endommagé ou défectueux peut dégager une odeur inhabituelle ou de la fumée. Cela peut causer des dégâts matériels et des personnes risquent d'être blessées.

- ▶ Débrancher la fiche secteur de la prise de courant.
- Une dissipation de chaleur insuffisante peut entraîner une surchauffe du chargeur et risque de causer un incendie. Cela peut causer des dégâts matériels et des personnes risquent de subir des blessures très graves, voire mortelles.
 - ▶ Ne pas recouvrir le chargeur.

4.9 Branchement électrique

Un contact avec des composants sous tension peut se produire dans les cas suivants :

- Le cordon d'alimentation électrique ou la rallonge est endommagé.
- La fiche du cordon d'alimentation électrique ou de la rallonge est endommagée.
- La prise de courant n'est pas correctement installée.

▲ DANGER

- Un contact avec des composants sous tension peut causer une électrocution. L'utilisateur risque de subir des blessures graves, voire mortelles.
 - ▶ S'assurer que le cordon d'alimentation électrique, la rallonge et leurs fiches ne sont pas endommagés.



Si le cordon d'alimentation électrique ou la rallonge est endommagé :

- ▶ Ne pas toucher à l'endroit endommagé.
- ▶ Retirer la fiche de la prise électrique.
- ▶ Ne toucher à la rallonge et à sa fiche de branchement sur le secteur qu'avec les mains sèches.
- ▶ Brancher la fiche secteur du cordon d'alimentation électrique ou de la rallonge sur une prise de courant dont le circuit est protégé par un contact de protection.
- ▶ Brancher le chargeur sur un circuit passant par un disjoncteur à courant de défaut (30 mA, 30 ms).
- Si l'on utilise une rallonge endommagée ou qui ne convient pas, un choc électrique peut se produire. Des personnes risquent de subir des blessures graves, voire mortelles.
 - ▶ Utiliser une rallonge dont les fils ont la section qui convient,  20.5.

▲ AVERTISSEMENT

- Au cours de la recharge, une tension ou une fréquence incorrecte du secteur peut produire une surtension dans le chargeur. Cela risquerait d'endommager le chargeur.

- ▶ S'assurer que la tension et la fréquence du secteur d'alimentation électrique correspondent aux indications de la plaque signalétique du chargeur.
- Si l'on branche le chargeur sur une prise de courant multiple, des composants électriques peuvent être soumis à des surcharges au cours de la recharge. Les composants électriques peuvent chauffer et causer un incendie. Cela peut causer des dégâts matériels et des personnes risquent de subir des blessures graves, voire mortelles.
 - ▶ S'assurer que la somme des puissances indiquées sur la plaque signalétique du chargeur et sur les plaques signalétiques de toutes les machines électriques branchées sur cette prise de courant multiple ne dépasse pas la puissance indiquée sur la prise de courant multiple.
- Si le cordon d'alimentation électrique ou le câble de la rallonge n'est pas correctement posé, il risque d'être endommagé et il peut faire trébucher quelqu'un. Des personnes pourraient se blesser et le cordon d'alimentation électrique ou le câble de la rallonge pourrait être endommagé.
 - ▶ Poser le cordon d'alimentation électrique et le câble de la rallonge de telle sorte que personne ne risque de trébucher.
 - ▶ Poser le cordon d'alimentation électrique et le câble de la rallonge de telle sorte qu'ils ne soient pas tendus, ni emmêlés.
 - ▶ Poser le cordon d'alimentation électrique et le câble de la rallonge de telle sorte qu'ils ne risquent pas d'être pliés, pincés ou endommagés, ou de frotter quelque part.
 - ▶ Préserver le cordon d'alimentation électrique et la rallonge de la chaleur, de l'huile et des produits chimiques.
 - ▶ Poser le cordon d'alimentation électrique et la rallonge sur une surface sèche.
- Au cours du travail, la rallonge se réchauffe. Si la chaleur ne peut pas se dissiper, elle risque de causer un incendie.
 - ▶ Si l'on utilise un enrouleur de câble : il faut dérouler complètement le câble.
- Si des câbles électriques ou des conduites sont posés dans le mur, on risque de les endommager en fixant le chargeur au mur. Un contact avec des câbles électriques peut causer un choc électrique. Des personnes peuvent être grièvement blessées et des dégâts matériels peuvent survenir.
 - ▶ S'assurer qu'il n'y a pas de câbles électriques, ni de conduites dans le mur, à l'endroit prévu pour la fixation.

- Si le chargeur n'est pas fixé au mur comme décrit dans la présente Notice d'emploi, le chargeur ou la batterie risque de tomber, ou bien le chargeur risque de trop chauffer. Cela risque de blesser des personnes et de causer des dégâts matériels.
 - ▶ Fixer le chargeur au mur comme décrit dans la présente Notice d'emploi.
- Si l'on fixe le chargeur au mur après avoir introduit une batterie, la batterie risque de tomber du chargeur. Cela risque de blesser des personnes et de causer des dégâts matériels.
 - ▶ C'est pourquoi il faut tout d'abord fixer le chargeur au mur et introduire ensuite la batterie.

4.10 Transport

4.10.1 Tondeuse

▲ AVERTISSEMENT

- Pendant le transport, la tondeuse peut se renverser ou bouger. Des personnes risquent de se blesser et des dommages matériels peuvent survenir.



- ▶ Retirer la batterie.

- ▶ Sécuriser la tondeuse avec des sangles, des courroies ou un filet de sorte qu'elle ne bascule pas et ne puisse pas bouger.
- Si lors du transport avec l'entraînement désactivé, la batterie est en place, l'entraînement risque d'être activé involontairement, ce qui mettrait la tondeuse en mouvement. Les personnes risquent de se blesser gravement et des dommages matériels peuvent survenir.



- ▶ Retirer la batterie.

4.10.2 Batterie

▲ AVERTISSEMENT

- La batterie n'est pas protégée contre toutes les influences de l'environnement. Si la batterie est exposée à certaines influences de l'environnement, elle risque d'être endommagée et cela peut causer des dégâts matériels.
 - ▶ Ne pas transporter une batterie endommagée.
- Au cours du transport, la batterie risque de se renverser ou de se déplacer. Cela risque de

blesser des personnes et de causer des dégâts matériels.

- ▶ Emballer la batterie de telle sorte qu'elle ne puisse pas se déplacer à l'intérieur de son emballage.
- ▶ Assurer l'emballage de telle sorte qu'il ne puisse pas se déplacer.

4.10.3 Chargeur

▲ AVERTISSEMENT

- Au cours du transport, le chargeur risque de se renverser ou de se déplacer. Cela risque de blesser des personnes et de causer des dégâts matériels.
 - ▶ Retirer la fiche de la prise électrique.
 - ▶ Retirer la batterie.
 - ▶ Assurer le chargeur avec des sangles ou un filet, de telle sorte qu'il ne risque pas de se renverser ou de se déplacer.
- Le cordon d'alimentation électrique n'est pas prévu pour porter le chargeur. Le cordon d'alimentation électrique et le chargeur risqueraient d'être endommagés.
 - ▶ Enrouler le cordon d'alimentation électrique et le fixer au chargeur.

4.11 Rangement

4.11.1 Tondeuse

▲ AVERTISSEMENT

- Les enfants ne sont pas en capacité de reconnaître et d'évaluer les dangers de la tondeuse. Les enfants risquent des blessures graves.



- ▶ Retirer la batterie.

- ▶ Conserver la tondeuse hors de portée des enfants.
- Les contacts électriques de la tondeuse et les pièces métalliques peuvent subir une corrosion due à l'humidité. La tondeuse peut être endommagée.



- ▶ Retirer la batterie.

- ▶ Conserver la tondeuse au propre et au sec.
- Si pendant le rangement, la batterie est en place, la lame et l'entraînement risquent d'être mis en marche involontairement. Les personnes risquent de se blesser gravement et des dommages matériels peuvent survenir.



- ▶ Retirer la batterie.

- Si la tondeuse est remise sur des surfaces en pente, elle peut se mettre à rouler involontairement. Des personnes risquent de se blesser et des dommages matériels peuvent survenir.
 - ▶ Remiser la tondeuse uniquement sur des surfaces planes.

4.11.2 Batterie

▲ AVERTISSEMENT

- Les enfants ne sont pas en mesure de reconnaître et d'évaluer les dangers de la batterie. Les enfants risquent des blessures graves.
 - ▶ Conserver la batterie hors de portée des enfants.
- La batterie n'est pas protégée contre tous les facteurs ambiants. Si la batterie est exposée à certains facteurs ambiants, elle peut être endommagée irrémédiablement.
 - ▶ Conserver la batterie au propre et au sec.
 - ▶ Conserver la batterie dans une pièce fermée.
 - ▶ Ranger la batterie séparément de la tondeuse.
 - ▶ Si la batterie est conservée dans le chargeur : débrancher la fiche secteur et conserver la batterie avec un niveau de charge compris entre 40 % et 60 % (2 voyants verts allumés).
 - ▶ Ne pas conserver la batterie en dehors des limites de température indiquées, 20.6.

4.11.3 Chargeur

▲ AVERTISSEMENT

- Les enfants ne peuvent pas reconnaître et évaluer les dangers d'un chargeur. Les enfants risquent de subir des blessures graves, voire mortelles.
 - ▶ Retirer la fiche du secteur.
 - ▶ Conserver le chargeur hors de portée des enfants.
- Le chargeur n'est pas protégé contre toutes les influences de l'environnement. Si le chargeur est exposé à certaines influences de l'environnement, le chargeur risque d'être endommagé.
 - ▶ Retirer la fiche du secteur.
 - ▶ Si le chargeur est chaud : laisser le chargeur refroidir.
 - ▶ Conserver le chargeur au propre et au sec.

- ▶ Conserver le chargeur dans un local fermé.
- ▶ Ne pas conserver le chargeur à des températures inférieures ou supérieures à la plage de températures indiquée, 20.6.
- Le cordon d'alimentation électrique n'est pas prévu pour porter ou suspendre le chargeur. Le cordon d'alimentation électrique et le chargeur risqueraient d'être endommagés.
 - ▶ Saisir et tenir le chargeur par le boîtier. Pour faciliter la prise en main du chargeur, un creux faisant office de poignée est moulé dans le chargeur.
 - ▶ Suspendre le chargeur au support mural.

4.12 Nettoyage, entretien et réparation

▲ AVERTISSEMENT

- Si la batterie est en place lors du nettoyage, de l'entretien ou de la réparation, la lame risque d'être mise en marche involontairement. Les personnes risquent de se blesser gravement et des dommages matériels peuvent survenir.



- ▶ Retirer la batterie.

- Si la batterie est en place lors du nettoyage, de l'entretien ou de la réparation, l'entraînement risque d'être activé involontairement, ce qui mettrait la tondeuse en mouvement. Les personnes risquent de se blesser gravement et des dommages matériels peuvent survenir.



- ▶ Retirer la batterie.















- Des produits de nettoyage agressifs, le nettoyage avec un jeu d'eau ou des objets pointus risquent d'endommager la tondeuse, la lame et la batterie. Si la tondeuse, la lame et la batterie ne sont pas nettoyées correctement, des composants peuvent ne plus fonctionner correctement et des dispositifs de sécurité peuvent être désactivés. Les personnes risquent de se blesser gravement.
 - ▶ Nettoyer la tondeuse, la lame et la batterie comme indiqué dans le présent manuel d'utilisation.
- Si la tondeuse, la lame ou la batterie ne sont pas entretenues ou réparées correctement, les composants ne peuvent plus fonctionner correctement et les dispositifs de sécurité peuvent être désactivés. Les personnes risquent des blessures graves ou mortelles.

- ▶ Ne pas entretenir ni réparer soi-même la tondeuse et la batterie.
- ▶ Si la tondeuse ou la batterie nécessite un entretien ou une réparation : demander conseil à un revendeur spécialisé STIHL.
- ▶ Entretien de la lame comme indiqué dans le présent manuel d'utilisation.
- Lors du nettoyage, de l'entretien ou de la réparation de la lame, l'utilisateur peut se couper sur des tranchants affûtés. L'utilisateur risque de se blesser.
 - ▶ Porter des gants de protection.
- Pendant l'affûtage, la lame peut devenir très chaude. L'utilisateur risque de se brûler.
 - ▶ Attendre que la lame soit refroidie.
 - ▶ Porter des gants de protection.
- La lame de la tondeuse est mobile même lorsque le moteur est éteint. Pendant l'entretien de la lame, l'utilisateur peut être blessé par la lame mobile.
 - ▶ Travailler avec prudence.
 - ▶ Porter des gants de protection.
- La lame de la tondeuse est mobile. Pendant l'entretien de la lame, l'utilisateur risque de se coincer les doigts entre la lame mobile et les parties fixes de la tondeuse.
 - ▶ Travailler avec prudence.
 - ▶ Porter des gants de protection.

5 Préparation de la tondeuse

5.1 Préparation de la tondeuse

Avant chaque utilisation, effectuer impérativement les opérations suivantes :

- ▶ Retirer les emballages et les sécurités de transport.
- ▶ S'assurer que les composants suivants sont dans un état conforme aux règles de sécurité :
 - Tondeuse,  4.6.1.
 - Lame,  4.6.2.
 - Batterie,  4.6.3.
 - Chargeur,  4.6.4.
- ▶ Contrôler la batterie,  11.3.
- ▶ Recharger la batterie entièrement,  6.2.
- ▶ Nettoyer la tondeuse,  16.2.
- ▶ Contrôler les lames,  11.2.
- ▶ Déplier le guidon,  8.1.
- ▶ Régler le guidon,  8.3.
- ▶ Si l'herbe doit être recueillie dans le bac de ramassage :
 - ▶ Ouvrir le volet mulching,  12.5.1.
 - ▶ Accrocher le bac de ramassage,  7.1.2.
- ▶ En cas de mulching :
 - ▶ Fermer le volet mulching,  12.5.2.
 - ▶ Régler la hauteur de coupe,  12.2.

- ▶ Contrôler les éléments de commande,  11.1.
- ▶ Si les différentes opérations ne peuvent pas être effectuées : ne pas utiliser la tondeuse et demander conseil à un revendeur spécialisé STIHL.

6 Recharge de la batterie et DEL

6.1 Montage du chargeur sur un mur

Le chargeur peut être monté sur un mur.

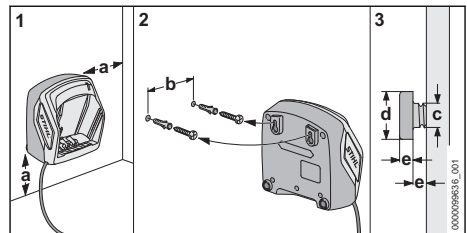

- ▶ Montage du chargeur sur un mur de manière à ce que les conditions suivantes soient remplies :
 - Un matériau de fixation approprié est utilisé.
 - Le chargeur est horizontal.
 - Les dimensions suivantes sont respectées :
 - a = 100 mm minimum
 - b (pour AL 101) = 75 mm
 - b (pour AL 301, AL 501) = 100 mm
 - b (pour AL 500) = 120 mm
 - c = 4,5 mm
 - d = 9 mm
 - e = 2,5 mm

6.2 Recharge de la batterie

Le temps de recharge dépend de différents facteurs, par ex. de la température de la batterie ou de la température ambiante. Pour obtenir les performances optimales, respecter les plages de températures recommandées,  20.7. Le temps de recharge réel peut donc différer du temps de recharge indiqué dans la documentation. Pour le temps de recharge, voir www.stihl.com/charging-times.

Lorsque la fiche secteur est branchée sur une prise de courant et que l'on introduit la batterie dans le chargeur, la recharge démarre automatiquement. Une fois que la batterie est rechargée à fond, le chargeur s'éteint automatiquement.

Au cours de la recharge, la batterie et le chargeur se réchauffent.

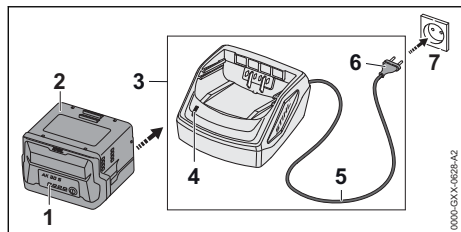

- ▶ Introduire la fiche secteur (6) dans une prise de courant (7) aisément accessible. Le chargeur (3) effectue un autotest. La DEL (4) s'allume env. 1 seconde de couleur verte et env. 1 seconde de couleur rouge.
- ▶ Poser le cordon d'alimentation électrique (5).
- ▶ Engager la batterie (2) dans les pièces de guidage du chargeur (3) et l'enfoncer jusqu'en butée. La DEL (4) est allumée de couleur verte. Les DEL (1) sont allumées de couleur verte et la batterie (2) se recharge.
- ▶ Une fois que la DEL (4) et les DEL (1) ne sont plus allumées : la batterie (2) est rechargée à fond et peut être retirée du chargeur (3).
- ▶ Lorsque le chargeur (3) n'est plus utilisé : retirer la fiche secteur (6) de la prise de courant (7).

6.3 Affichage du niveau de charge

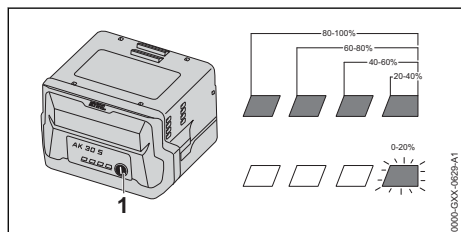

- ▶ Enfoncer la touche (1). Les diodes électroluminescentes (DEL) s'allument de couleur verte pendant env. 5 secondes et indiquent le niveau de charge actuel.
- ▶ Si la DEL droite clignote de couleur verte : recharger la batterie.

6.4 Voyants sur la batterie

Les voyants peuvent indiquer le niveau de charge de la batterie ou des dysfonctionnements. Les voyants peuvent s'allumer ou clignoter en rouge ou en vert.

Si les voyants s'allument ou clignotent en vert, le niveau de charge est affiché.

- ▶ Si les voyants s'allument ou clignotent en rouge : résoudre les anomalies, 19.2. La tondeuse ou la batterie présente une anomalie.

6.5 DEL sur le chargeur

La DEL indique l'état du chargeur.

Si la DEL est continuellement allumée de couleur verte, la recharge de la batterie est en cours.

- ▶ Si la DEL clignote de couleur rouge : éliminer le dérangement. Il y a un dérangement dans le chargeur.

7 Assemblage de la tondeuse à gazon

7.1 Assemblage, accrochage et décrochage du bac de ramassage

7.1.1 Assemblage du bac de ramassage

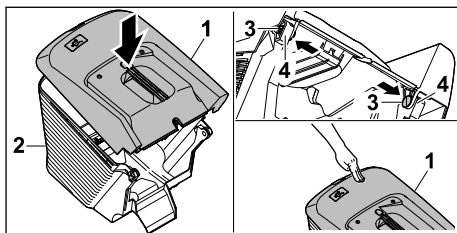

- ▶ Placer la partie supérieure du bac de ramassage (1) sur la partie inférieure du bac de ramassage (2)
- ▶ Insérer les goussets (3) dans les ouvertures (4) de l'intérieur.
- ▶ Pousser la partie supérieure du bac de ramassage (1) vers le bas. La partie supérieure du bac de ramassage s'enclenche de manière audible.

7.1.2 Accrochage du bac de ramassage

- ▶ Éteindre la tondeuse.
- ▶ Placer la tondeuse sur une surface plane.

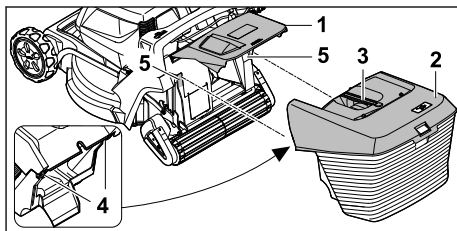

- ▶ Ouvrir et maintenir le volet d'éjection (1).

- ▶ Saisir le bac de ramassage (2) par la poignée (3) et l'accrocher par le haut dans les logements (5) avec les crochets (4).
- ▶ Poser le volet d'éjection (1) sur le bac de ramassage (2).

7.1.3 Décrochage du bac de ramassage

- ▶ Arrêter la tondeuse.
- ▶ Placer la tondeuse sur une surface plane.
- ▶ Ouvrir et maintenir le volet d'éjection.
- ▶ Déposer le bac de ramassage par le haut à l'aide de la poignée.
- ▶ Fermer le volet d'éjection.

8 Réglage de la tondeuse pour l'utilisateur

8.1 Dépliage du guidon

- ▶ Éteindre la tondeuse et retirer la batterie.
- ▶ Placer la tondeuse sur une surface plane.

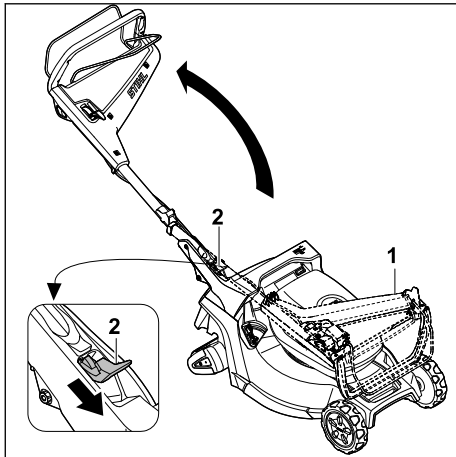

- ▶ Maintenir le guidon (1).
- ▶ Pousser le levier (2) vers le bas et le maintenir dans cette position.
- ▶ Déplier le guidon (1).
- ▶ Relâcher le levier (2).

Le guidon s'enclenche de manière audible.

8.2 Pliage du guidon

Il est possible de replier le guidon pour un transport ou un rangement compacts de l'appareil.

- ▶ Éteindre la tondeuse et retirer la batterie.
- ▶ Placer la tondeuse sur une surface plane.

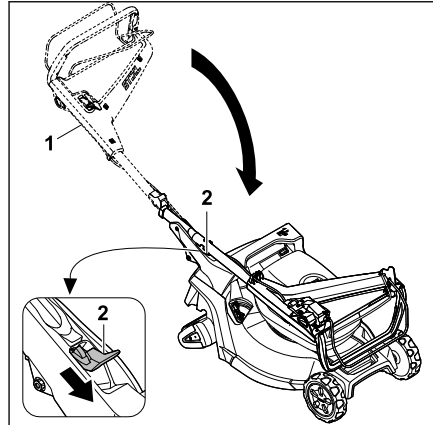

- ▶ Maintenir le guidon (1).
- ▶ Pousser le levier (2) vers le bas et le maintenir dans cette position.
- ▶ Replier le guidon (1).
- ▶ Relâcher le levier (2).

Le guidon s'enclenche de manière audible.

8.3 Réglage du guidon

- ▶ Éteindre la tondeuse et retirer la batterie.
- ▶ Placer la tondeuse sur une surface plane.

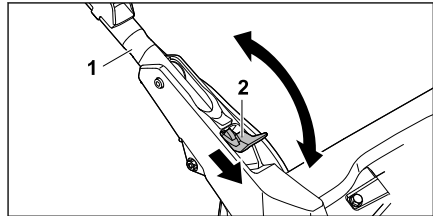

- ▶ Maintenir le guidon (1).
- ▶ Pousser le levier (2) vers le bas et le maintenir dans cette position.
- ▶ Mettre le guidon (1) dans la position souhaitée et veiller à ce qu'il se réenclenche entièrement.
- ▶ Relâcher le levier (2).

9 Introduction et extraction de la batterie

9.1 Mise en place de la batterie

- ▶ Placer la tondeuse sur une surface plane.

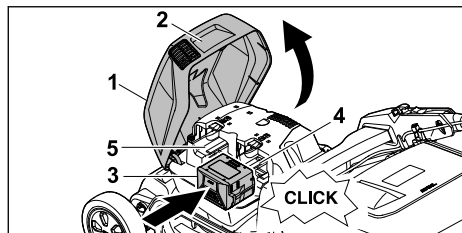

- ▶ Saisir le volet (1) par la poignée (2), l'ouvrir jusqu'en butée et le maintenir.
- ▶ Pousser la batterie (3) dans le compartiment batterie 1 (4) jusqu'en butée. La batterie s'enclenche de manière audible et est verrouillée.
- ▶ Si une deuxième batterie doit être transportée : Pousser la batterie dans le compartiment batterie 2 (5). La batterie s'enclenche de manière audible et est verrouillée.
- ▶ Fermer le volet (1).

9.2 Retrait de la batterie

- ▶ Placer la tondeuse sur une surface plane.

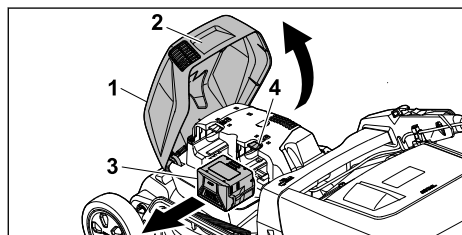

- ▶ Saisir le volet (1) par la poignée (2), l'ouvrir jusqu'en butée et le maintenir.
- ▶ Maintenir la batterie (3) et appuyer sur le levier de blocage (4). La batterie est déverrouillée.
- ▶ Retirer la batterie (3).
- ▶ Fermer le volet (1).

10 Mise en marche et arrêt de la tondeuse à gazon

10.1 Activation et désactivation de la lame

10.1.1 Activation de la lame

- ▶ Ne pas faire basculer la tondeuse.
- ▶ Placer la tondeuse sur une surface plane.

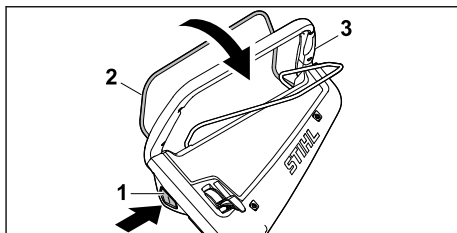



- ▶ De la main droite, appuyer sur le bouton de blocage (1) et le maintenir enfoncé.
- ▶ De la main gauche, tirer au maximum l'arceau de commande de tonte (2) en direction du guidon (3) et le tenir de sorte que le pouce tiennne également le guidon (3). La lame tourne.
- ▶ Relâcher le bouton de blocage (1).
- ▶ Tenir le guidon (3) et l'arceau de commande de tonte (2) de la main droite de sorte que le pouce entoure également le guidon (3).

10.1.2 Arrêt de la lame

- ▶ Relâcher l'arceau de commande de tonte.
- ▶ Attendre que la lame ne tourne plus.
- ▶ Si la lame continue à tourner : retirer la batterie et s'adresser à un revendeur spécialisé STIHL. La tondeuse est défectueuse.

10.2 Mise en marche/arrêt de l'entraînement

10.2.1 Mise en marche de l'entraînement

Le levier permet de présélectionner la vitesse maximale possible sur 5 niveaux. Lorsque l'on déplace le levier dans le sens , la vitesse maximale possible augmente et dans le sens , elle diminue. En position , l'entraînement est désactivé.

L'arceau de commande de l'entraînement permet de régler la vitesse en continu de 2,0 km/h jusqu'à la vitesse maximale présélectionnée. Plus l'arceau de commande d'entraînement est près du guidon, plus la vitesse est élevée,  20.1.

La vitesse réglée influe sur la durée de la batterie. Plus la vitesse est faible, plus la durée de vie de la batterie est longue.

- ▶ Placer la tondeuse sur une surface plane.
- ▶ Activation de la lame

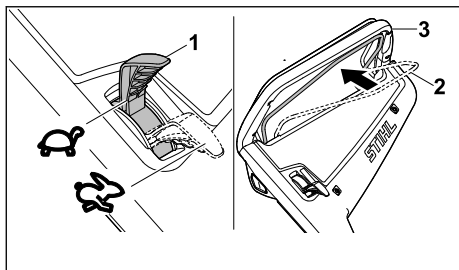

- ▶ Mettre le levier (1) dans la position souhaitée.
- ▶ Ramener entièrement l'arceau de commande d'entraînement (2) en direction du guidon (3) et le tenir de sorte que le pouce entoure le guidon (3).
La tondeuse se met en mouvement.

10.2.2 Arrêt de l'entraînement

- ▶ Relâcher l'arceau de commande d'entraînement.
- ▶ Attendre que la tondeuse s'immobilise.
- ▶ Si la tondeuse continue d'avancer : retirer la batterie et s'adresser à un revendeur spécialisé STIHL.
La tondeuse est défectueuse.

11 Contrôle de la tondeuse

11.1 Contrôle des éléments de commande

Bouton de blocage et arceau de commande de tonte



- ▶ Retirer la batterie.
- ▶ Appuyer sur le bouton de blocage, puis le relâcher.
- ▶ Tirer au maximum l'arceau de commande de tonte en direction du guidon, puis le relâcher.
- ▶ Si le bouton de blocage ou l'arceau de commande de tonte est grippé ou ne revient pas dans sa position initiale : ne pas utiliser la tondeuse et demander conseil à un revendeur spécialisé STIHL.
Le bouton de blocage ou l'arceau de commande de tonte est défectueux.

Arceau de commande d'entraînement

- ▶ Retirer la batterie.
- ▶ Tirer au maximum l'arceau de commande d'entraînement en direction du guidon, puis le relâcher.
- ▶ Si l'arceau de commande d'entraînement est grippé ou ne revient pas dans sa position initiale : ne pas utiliser la tondeuse et demander conseil à un revendeur spécialisé STIHL.

L'arceau de commande d'entraînement est défectueux.

Levier

- ▶ Retirer la batterie.
- ▶ Placer le levier sur  puis sur .
- ▶ Si le levier se déplace très facilement : ne pas utiliser la tondeuse et demander conseil à un revendeur spécialisé STIHL.
Le levier est défectueux.

Activation de la lame

- ▶ Mettre la batterie en place.
- ▶ De la main droite, appuyer sur le bouton de blocage et le maintenir enfoncé.
- ▶ De la main gauche, tirer au maximum l'arceau de commande de tonte en direction du guidon et le tenir de sorte que le pouce entoure le guidon.
La lame tourne.
- ▶ Relâcher le bouton de blocage et l'arceau de commande de tonte.
La lame s'arrête rapidement de tourner.
- ▶ Si la lame continue à tourner : retirer la batterie et demander conseil à un revendeur spécialisé STIHL.
La tondeuse est défectueuse.



Mise en marche de l'entraînement

- ▶ Mettre la batterie en place.
- ▶ Activer la lame.
- ▶ Tirer au maximum l'arceau de commande d'entraînement en direction du guidon et le tenir de sorte que le pouce entoure le guidon.
La tondeuse se met en mouvement.
- ▶ Relâcher l'arceau de commande d'entraînement.
La tondeuse s'immobilise.
- ▶ Si la tondeuse continue à avancer : retirer la batterie et demander conseil à un revendeur spécialisé STIHL.
La tondeuse est défectueuse.

11.2 Contrôle de la lame

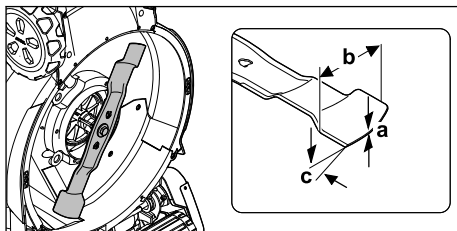
- ▶ Éteindre la tondeuse et retirer la batterie.
- ▶ Mettre la tondeuse en position verticale,  16.1.



- ▶ Effectuer les mesures suivantes :
 - Épaisseur a
 - Largeur b
 - Angle de coupe c
- ▶ Si l'épaisseur et la largeur de la lame sont inférieures aux valeurs minimales : remplacer la lame,  20.2.
- ▶ Si l'angle de coupe n'est pas respecté : affûter la lame,  20.2.
- ▶ En cas de doute : demander conseil à un revendeur spécialisé STIHL.

11.3 Contrôle de la batterie

- ▶ Appuyer sur la touche de la batterie. Les DEL sont allumées continuellement ou clignent.
- ▶ Si les DEL ne sont pas allumées continuellement et ne clignent pas non plus : ne pas utiliser la batterie, mais consulter un revendeur spécialisé STIHL. Il y a un dérangement dans la batterie.

12 Utilisation de la tondeuse

12.1 Conduite et guidage de la tondeuse



- ▶ Tenir le guidon des deux mains de sorte que les pouces l'entourent également.

12.2 Réglage de la hauteur de coupe

Il est possible de régler 5 hauteurs de coupe différentes :

- 15 mm = position 1
- 25 mm = position 2
- 40 mm = position 3
- 50 mm = position 4
- 60 mm = position 5

Les positions sont indiquées sur la tondeuse.

Pour régler la hauteur de coupe

- ▶ Éteindre la tondeuse. La lame ne doit pas tourner.
- ▶ Placer la tondeuse sur une surface plane.

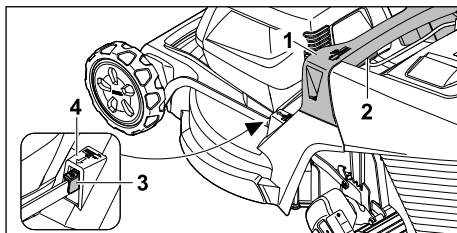

- ▶ Tenir la tondeuse par la poignée (1).
- ▶ Appuyer sur le levier (2) et le maintenir.
- ▶ Placer la tondeuse à la position souhaitée en la levant ou l'abaissant. La hauteur de coupe actuelle peut se lire sur l'indicateur de la hauteur de coupe (3) à l'aide du repère (4).
- ▶ Relâcher le levier (2). La tondeuse s'enclenche.

12.3 Activation du mode ECO

Lorsque le mode ECO est activé, la tondeuse reconnaît les conditions d'utilisation définies et règle automatiquement la vitesse de rotation adaptée de la lame.

Cela permet de prolonger l'autonomie de la batterie.

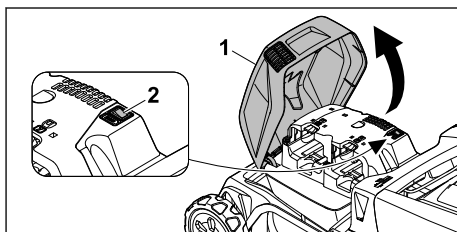

- ▶ Ouvrir le volet (1) jusqu'en butée et le tenir.
- ▶ Placer l'interrupteur ECO (2) en position I.
- ▶ Fermer le volet (1).

12.4 Tonte et mulching

La tondeuse à gazon est équipée d'une lame biplan et peut servir à tondre ou au mulching.

La tondeuse est équipée d'un rouleau de jardin, monté sur l'essieu arrière. Il permet de tondre avec précision le long d'un bord de pelouse ou autour de plantes. De plus, l'herbe est lissée dans le sens de la marche.

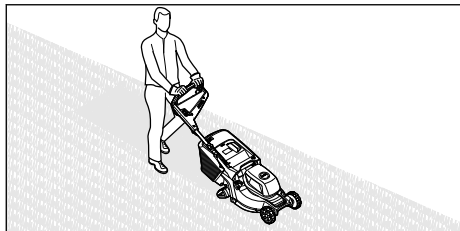

- ▶ En cas d'utilisation avec l'entraînement activé : faire avancer la tondeuse de manière contrôlée.
- ▶ En cas d'utilisation avec l'entraînement désactivé : pousser la tondeuse lentement et de manière contrôlée.
- ▶ Si un corps étranger est touché pendant la tonte et que la lame est bloquée :
 - ▶ Éteindre la tondeuse et retirer la batterie.
 - ▶ S'assurer que toutes les pièces mobiles se sont complètement arrêtées.
 - ▶ Contrôler la tondeuse.
 - ▶ Si des réparations sont nécessaires : demander conseil à un revendeur spécialisé STIHL.
- ▶ Si la tondeuse commence à vibrer de manière anormalement forte :
 - ▶ Éteindre la tondeuse et retirer la batterie.
 - ▶ Contrôler la tondeuse.
 - ▶ Vérifier que tous les écrous, boulons et vis sont bien serrés.
 - ▶ Si des réparations sont nécessaires : demander conseil à un revendeur spécialisé STIHL.

Pour une performance optimale, respecter les plages de température recommandées,  20.7.

12.5 Ouverture et fermeture du volet mulching

12.5.1 Ouverture du volet mulching

- ▶ Éteindre la tondeuse.
- ▶ Placer la tondeuse sur une surface plane.

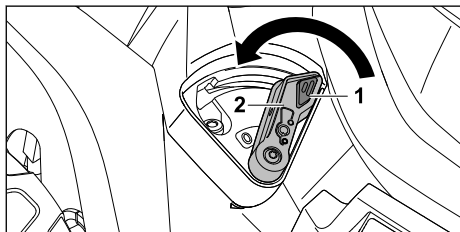

- ▶ Pousser le verrouillage (1) et le maintenir dans cette position.
- ▶ Placer le levier (2) en position 0.

Le volet mulching est ouvert.

- ▶ Relâcher le verrouillage (1).

12.5.2 Fermeture du volet mulching

- ▶ Éteindre la tondeuse.
- ▶ Placer la tondeuse sur une surface plane.

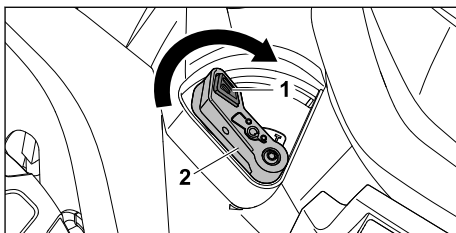

- ▶ Pousser le verrouillage (1) et le maintenir dans cette position.
 - ▶ Placer le levier (2) en position I.
- Le volet mulching est fermé.
- ▶ Relâcher le verrouillage (1).

12.6 Vidage du bac de ramassage

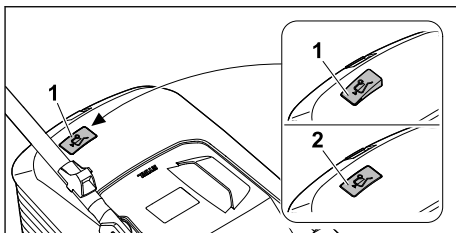

Le flux d'air généré par la lame relève le témoin du niveau de remplissage (1). Si le bac de ramassage est plein, le flux d'air s'arrête. Si le flux d'air est trop faible, le témoin du niveau de remplissage (2) revient en position de repos. C'est une indication qu'il faut vider le bac de ramassage.

Le fonctionnement sans entraves du témoin du niveau de remplissage n'est possible qu'avec un flux d'air optimal. Des facteurs extérieurs, comme de l'herbe humide, dense ou haute, des niveaux de coupe bas, un encrassement ou autre, peuvent entraver le flux d'air et nuire au fonctionnement du témoin du niveau de remplissage.

- ▶ Si le témoin du niveau de remplissage revient en position de repos : Vider le bac de ramassage.
- ▶ Éteindre la tondeuse.
- ▶ Décrocher le bac de ramassage.

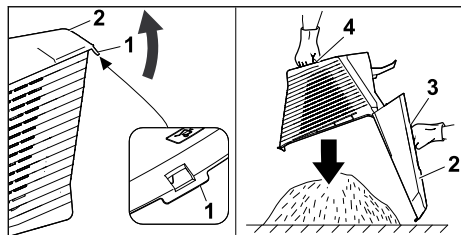

- ▶ Ouvrir la languette de verrouillage (1).
- ▶ Relever et tenir la partie supérieure du bac de ramassage (2) par la poignée (3).
- ▶ Avec la deuxième main, la tenir par la poignée inférieure (4).
- ▶ Vider le bac de ramassage.
- ▶ Refermer le bac de ramassage.
- ▶ Accrocher le bac de ramassage.

13 Après le travail

13.1 Après l'utilisation

- ▶ Arrêter la tondeuse et enlever la batterie.
- ▶ Si la tondeuse est mouillée : laisser sécher la tondeuse.
- ▶ Si la batterie est mouillée ou humide : la laisser sécher, ¶ 20.7.
- ▶ Nettoyer la tondeuse.
- ▶ Nettoyer la batterie.

14 Transport

14.1 Transport de la tondeuse

- ▶ Si la tondeuse est déplacée depuis et vers la zone à tondre :
 - ▶ Éteindre la tondeuse.
La lame ne doit pas tourner.
 - ▶ Retirer la batterie.
- ▶ Si la tondeuse doit être basculée pour être transportée sur des surfaces autres que l'herbe :
 - ▶ Éteindre la tondeuse.
La lame ne doit pas tourner.
 - ▶ Retirer la batterie.

Pour pousser la tondeuse

- ▶ Pousser la tondeuse lentement et de manière contrôlée.

Pour porter la tondeuse

- ▶ Éteindre la tondeuse.
- ▶ Retirer la batterie.
- ▶ Porter des gants de protection.
- ▶ Décrocher le bac de ramassage.

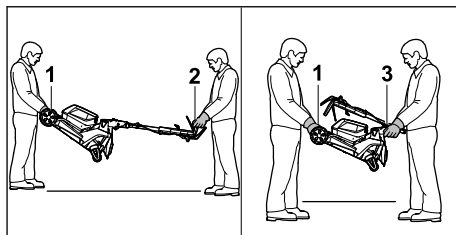

- ▶ En cas de transport de la tondeuse avec le guidon déplié :
 - ▶ Une personne tient la tondeuse des deux mains au niveau de la poignée de transport (1) et une autre personne la tient des deux mains au niveau du guidon (2).
 - ▶ Soulever ou porter la tondeuse à deux.
- ▶ En cas de transport de la tondeuse avec le guidon replié :
 - ▶ Replier le guidon, ¶ 8.2.
 - ▶ Une personne tient la tondeuse des deux mains au niveau de la poignée de transport (1) et une autre personne la tient des deux mains au niveau de la poignée (3).
 - ▶ Soulever ou porter la tondeuse à deux.

Pour transporter la tondeuse dans un véhicule

- ▶ Sécuriser la tondeuse sur ses quatre roues de sorte qu'elle ne bascule pas et ne puisse pas bouger.

14.2 Transport de la batterie

- ▶ Arrêter la tondeuse et enlever la batterie.
- ▶ S'assurer que la batterie est en bon état de fonctionnement.
- ▶ Emballer la batterie de manière à ce qu'elle ne puisse pas bouger dans l'emballage.
- ▶ Fixer l'emballage de manière à ce qu'il ne puisse pas bouger.

La batterie est soumise aux exigences relatives au transport de marchandises dangereuses. La batterie est classée comme UN 3480 (batteries lithium-ion) et a été vérifiée conformément aux vérifications et critères du Manuel des Nations Unies, partie III, sous-section 38.3.

Les consignes de transport sont disponibles sous www.stihl.com/safety-data-sheets.

14.3 Transport du chargeur

- ▶ Retirer la fiche de la prise électrique.
- ▶ Retirer la batterie.
- ▶ Enrouler le cordon d'alimentation électrique et le fixer au chargeur.

- ▶ Si l'on doit transporter le chargeur dans un véhicule : sécuriser le chargeur avec des sangles ou un filet, de telle sorte que le chargeur ne risque pas de se renverser ou de se déplacer.

15 Rangement

15.1 Remisage de la tondeuse

- ▶ Arrêter la tondeuse et enlever la batterie.
- ▶ Laisser refroidir la tondeuse.
- ▶ Vider le bac de ramassage.
- ▶ Remiser la tondeuse en respectant les conditions suivantes :
 - La tondeuse se trouve hors de portée des enfants.
 - La tondeuse est propre et sèche.
 - La tondeuse ne peut pas se renverser.
 - La tondeuse ne peut pas se mettre à rouler.

15.2 Position d'entreposage

Il est possible de plier la tondeuse pour un rangement compact.

- ▶ Placer la tondeuse sur une surface plane.
- ▶ Décrocher le bac de ramassage.
- ▶ Régler la hauteur de coupe sur la position la plus haute,  12.2

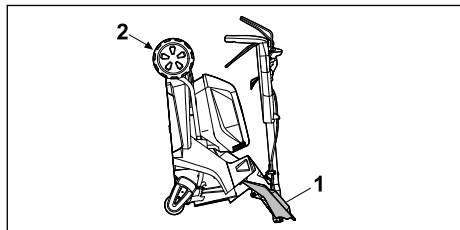

- ▶ Replier le guidon,  12.2
- ▶ Se placer à droite de l'appareil.
- ▶ Ouvrir le volet d'éjection (1) de la main gauche et le maintenir.
- ▶ Avec la main droite, tenir la tondeuse par la poignée de transport (2) et la basculer vers l'arrière.

15.3 Entreposage de la batterie

STIHL recommande d'entreposer la batterie à un niveau de charge situé entre 40 % et 60 % (2 voyants allumés en vert).

- ▶ Entreposer la batterie en respectant les conditions suivantes :
 - La batterie se trouve hors de portée des enfants.
 - La batterie est propre et sèche.
 - La batterie se trouve dans une pièce fermée.

- La batterie est séparée de la tondeuse.
- Si la batterie est conservée dans le chargeur : débrancher la fiche secteur et conserver la batterie avec un niveau de charge compris entre 40 % et 60 % (2 voyants verts allumés).
- La batterie n'est pas conservée en dehors des limites de température indiquées,  20.6.

AV/S

- Si la batterie n'est pas conservée de la manière décrite dans le présent manuel d'utilisation, elle risque de se décharger profondément et d'être irrémédiablement endommagée.
 - ▶ Recharger une batterie déchargée avant de la ranger. STIHL recommande d'entreposer la batterie à un niveau de charge situé entre 40 % et 60 % (2 voyants allumés en vert).
 - ▶ Ranger la batterie séparément de la tondeuse.

15.4 Rangement du chargeur

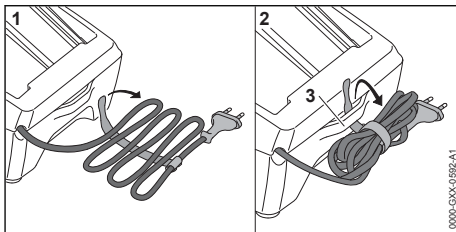

- ▶ Retirer la fiche de la prise électrique.



- ▶ Enrouler le cordon d'alimentation électrique et le fixer au chargeur.
- ▶ Ranger le chargeur de telle sorte que les conditions suivantes soient remplies :
 - Le chargeur se trouve hors de portée des enfants.
 - Le chargeur est propre et sec.
 - Le chargeur est conservé dans un local fermé.
 - Le chargeur n'est pas suspendu au cordon d'alimentation électrique, ni à l'attache (3) de cordon d'alimentation électrique.
 - Le chargeur rangé n'est pas exposé à des températures inférieures ou supérieures à la plage de températures indiquée,  20.6.

16 Nettoyage

16.1 Mise en position verticale de la tondeuse

- ▶ Éteindre la tondeuse et retirer la batterie.
- ▶ Placer la tondeuse sur une surface plane.
- ▶ Décrocher le bac de ramassage.
- ▶ Régler la hauteur de coupe sur la position la plus haute,  12.2
- ▶ Placer le guidon dans la position la plus basse,  8.3.

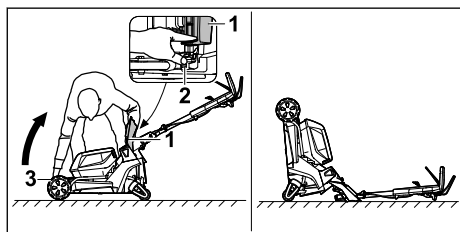

- ▶ Se placer à droite de l'appareil.
- ▶ Ouvrir et maintenir le volet d'éjection (1).
- ▶ De la main gauche, pousser le levier (2) vers le bas et le maintenir.
- ▶ De la main droite, tenir la tondeuse par la poignée de transport (3) et la basculer vers l'arrière.

La tondeuse est stable et peut être nettoyée.

16.2 Nettoyage de la tondeuse

- ▶ Éteindre la tondeuse et retirer la batterie.
- ▶ Nettoyer la tondeuse avec un chiffon humide.
- ▶ Nettoyer le canal d'éjection à l'aide d'une brosse douce ou d'un chiffon humide.
- ▶ Éliminer les corps étrangers du compartiment batterie et le nettoyer avec un chiffon humide.
- ▶ Nettoyer les contacts électriques du compartiment batterie à l'aide d'un pinceau ou d'une brosse douce.
- ▶ Nettoyer la fente d'aération avec un pinceau.
- ▶ Mettre la tondeuse en position verticale.
- ▶ Nettoyer la lame et la zone périphérique à l'aide d'un bout de bois, d'une brosse douce ou d'un chiffon humide.

AVIS

- Le nettoyage avec un nettoyeur haute pression ou au jet d'eau peut endommager l'appareil.
 - ▶ Ne pas nettoyer l'appareil à l'aide d'un nettoyeur haute pression ou au jet d'eau.

16.3 Nettoyage de la batterie

- ▶ Nettoyer la batterie avec un chiffon humide.

16.4 Nettoyage du chargeur

- ▶ Retirer la fiche de la prise électrique.
- ▶ Nettoyer le chargeur avec un chiffon humide.
- ▶ Nettoyer les fentes d'aération avec un pinceau.
- ▶ Nettoyer les contacts électriques du chargeur à l'aide d'un pinceau ou d'une brosse douce.

17 Maintenance

17.1 Démontage et remontage de la lame

17.1.1 Démontage de la lame

- ▶ Éteindre la tondeuse et retirer la batterie.
- ▶ Mettre la tondeuse en position verticale.

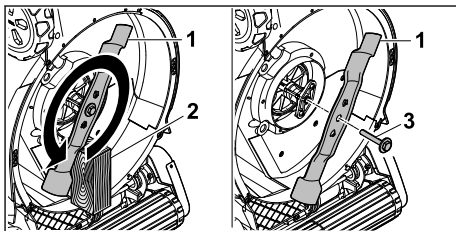

- ▶ Bloquer la lame (1) avec un morceau de bois (2).
- ▶ Dévisser la vis avec la rondelle (3) dans le sens de la flèche et l'enlever.
- ▶ Déposer la lame (1).
- ▶ Jeter la vis avec la rondelle (3).
Pour le montage de la lame (1), utiliser une vis neuve avec une rondelle.

17.1.2 Montage de la lame

- ▶ Éteindre la tondeuse et retirer la batterie.
- ▶ Mettre la tondeuse en position verticale.

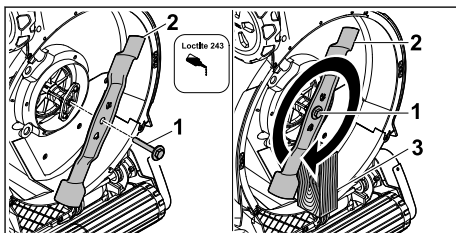

- ▶ Appliquer du frein filet Loctite 243 sur le filetage de la vis avec rondelle (1).
- ▶ Placer la lame (2) de sorte que les protubérances de la surface d'appui s'encastrent dans les évidements.
- ▶ Visser la vis avec la rondelle (1).
- ▶ Bloquer la lame (2) avec un morceau de bois (3).

- ▶ Serrer la vis avec la rondelle (1) à un couple de 60 Nm

17.2 Affûtage et équilibrage de la lame

L'affûtage et l'équilibrage de la lame nécessitent une longue pratique.

STIHL recommande de faire affûter et équilibrer la lame par un revendeur spécialisé STIHL.

Les adresses actuelles des revendeurs spécialisés sont disponibles auprès de chaque succursale STIHL sur le site Web www.stihl.com.



AVERTISSEMENT

- Les tranchants de la lame sont très aiguisés. L'utilisateur risque de se couper.
 - ▶ Porter des gants de protection.

- ▶ Arrêter la tondeuse et retirer la batterie.
- ▶ Mettre la tondeuse en position verticale.
- ▶ Démonter la lame.
- ▶ Affûter les lames. Respecter l'angle de coupe et laisser refroidir la lame,  20.2. Pendant l'affûtage, la lame ne doit pas bleuir.
- ▶ Remonter la lame.
- ▶ En cas de doute : demander conseil à un revendeur spécialisé STIHL.

17.3 Lubrifier le rouleau de gazon

AVIS

- Lubrifier la chaîne d'entraînement au moins tous les 12 mois.
- ▶ Éteindre la tondeuse et retirer la batterie.

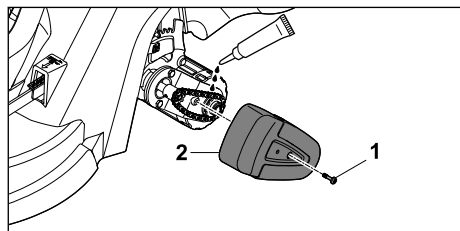

- ▶ Desserrer la vis (1).
- ▶ Déposer la vis (1) avec le couvercle du carter (2).
- ▶ Lubrifier la chaîne d'entraînement avec de la graisse du commerce.
- ▶ Monter le couvercle du carter (2) avec la vis (1).

18 Réparation

18.1 Réparation de la tondeuse

L'utilisateur ne doit pas entretenir ni réparer lui-même la tondeuse et la lame.

- ▶ Si la tondeuse ou la lame sont endommagées : ne pas utiliser la tondeuse ni la lame et demander conseil à un revendeur spécialisé STIHL.
- ▶ Remplacer les pictogrammes illisibles ou endommagés. Faire remplacer les pictogrammes par un revendeur spécialisé STIHL.

18.2 Maintenance et réparation du chargeur

Le chargeur ne nécessite aucune maintenance et il ne peut pas être réparé.

- ▶ Si le chargeur est défectueux ou endommagé : remplacer le chargeur.
- ▶ Si le cordon d'alimentation électrique est défectueux ou endommagé : ne pas utiliser le chargeur, mais faire remplacer le cordon d'alimentation électrique par un revendeur spécialisé STIHL.

19 Dépannage

19.1 Résolution des dysfonctionnements de la tondeuse ou de la batterie

Dysfonctionnement	Voyants sur la batterie	Cause	Remèdes
La tondeuse ne démarre pas à la mise en marche.	1 voyant clignote en vert.	Le niveau de charge de la batterie est insuffisant.	▶ Recharger la batterie comme indiqué dans le manuel d'utilisation des chargeurs STIHL AL 101, 301, 500, 501.

Dysfonctionnement	Voyants sur la batterie	Cause	Remèdes
	1 voyant est allumé en rouge.	La batterie est trop chaude ou trop froide.	<ul style="list-style-type: none"> ▶ Retirer la batterie. ▶ Laisser refroidir la batterie ou la réchauffer.
	3 voyants clignotent en rouge.	La tondeuse présente une anomalie.	<ul style="list-style-type: none"> ▶ Retirer la batterie. ▶ Nettoyer les contacts électriques dans le compartiment batterie. ▶ Mettre en place la batterie. ▶ Mettre en marche la tondeuse. ▶ Si 3 voyants continuent de clignoter en rouge : ne pas utiliser la tondeuse et demander conseil à un revendeur spécialisé STIHL.
	3 voyants sont allumés en rouge.	La tondeuse est trop chaude.	<ul style="list-style-type: none"> ▶ Retirer la batterie. ▶ Laisser refroidir la tondeuse.
	4 voyants clignotent en rouge.	La batterie présente une anomalie.	<ul style="list-style-type: none"> ▶ Retirer la batterie et la remettre en place. ▶ Mettre en marche la tondeuse. ▶ Si 4 voyants continuent de clignoter en rouge : ne pas utiliser la batterie et demander conseil à un revendeur spécialisé STIHL.
		Le branchement électrique entre la tondeuse et la batterie est coupé.	<ul style="list-style-type: none"> ▶ Retirer la batterie. ▶ Nettoyer les contacts électriques dans le compartiment batterie. ▶ Mettre en place la batterie.
		La tondeuse ou la batterie sont humides.	<ul style="list-style-type: none"> ▶ Retirer la batterie. ▶ Nettoyer la tondeuse. ▶ Laisser sécher la tondeuse ou la batterie ☐ 20.7.
		La résistance au niveau de la lame est trop importante.	<ul style="list-style-type: none"> ▶ En cas d'utilisation avec l'entraînement activé : arrêter l'entraînement. ▶ En cas d'utilisation avec l'entraînement désactivé : avancer plus lentement. ▶ Régler une hauteur de coupe supérieure. ▶ Démarrer la tondeuse dans de l'herbe moins haute.
		La zone autour de la lame est bouchée.	<ul style="list-style-type: none"> ▶ Nettoyer la tondeuse.
L'entraînement ne fonctionne pas.		L'entraînement présente une anomalie.	<ul style="list-style-type: none"> ▶ Demander conseil à un revendeur spécialisé STIHL.
La tondeuse s'arrête pendant le fonctionnement.	3 voyants sont allumés en rouge.	La tondeuse est trop chaude.	<ul style="list-style-type: none"> ▶ Retirer la batterie. ▶ Laisser refroidir la tondeuse. ▶ Nettoyer la tondeuse. ▶ Ne pas démarrer la tondeuse trop souvent en peu de temps. ▶ En cas d'utilisation avec l'entraînement activé : arrêter l'entraînement. ▶ En cas d'utilisation avec l'entraînement désactivé : avancer plus lentement. ▶ Régler une hauteur de coupe supérieure. ▶ Tondre dans de l'herbe moins haute.
		La lame est bloquée.	<ul style="list-style-type: none"> ▶ Retirer la batterie. ▶ Nettoyer la tondeuse.

Dysfonctionnement	Voyants sur la batterie	Cause	Remèdes
		Une anomalie électrique s'est produite.	<ul style="list-style-type: none"> ▶ Retirer la batterie et la remettre en place. ▶ Mettre en marche la tondeuse.
La tondeuse vibre beaucoup pendant le fonctionnement.		La vis au niveau de la lame est desserrée.	<ul style="list-style-type: none"> ▶ Serrer à fond la vis.
		La lame n'est pas bien équilibrée.	<ul style="list-style-type: none"> ▶ Affûter et équilibrer la lame.
Le temps de fonctionnement de la tondeuse est trop court.		La batterie n'est pas complètement rechargée.	<ul style="list-style-type: none"> ▶ Recharger la batterie entièrement comme indiqué dans le manuel d'utilisation des chargeurs STIHL AL 101, 301, 500, 501 .
		La durée de vie de la batterie a été dépassée.	<ul style="list-style-type: none"> ▶ Remplacer la batterie.
		La zone autour de la lame est bouchée.	<ul style="list-style-type: none"> ▶ Nettoyer la tondeuse.
		La lame est émoussée ou usée.	<ul style="list-style-type: none"> ▶ Affûter et équilibrer la lame.
		La résistance au niveau de la lame est trop importante.	<ul style="list-style-type: none"> ▶ En cas d'utilisation avec l'entraînement activé : arrêter l'entraînement. ▶ En cas d'utilisation avec l'entraînement désactivé : avancer plus lentement. ▶ Régler une hauteur de coupe supérieure. ▶ Tondre dans de l'herbe moins haute.
La batterie coince lors de sa mise en place dans le compartiment batterie.		Les guidages ou les contacts électriques dans le compartiment batterie sont encrassés.	<ul style="list-style-type: none"> ▶ Nettoyer la tondeuse.
Le processus de recharge ne démarre pas après la mise en place de la batterie dans le chargeur.	1 voyant est allumé en rouge.	La batterie est trop chaude ou trop froide.	<ul style="list-style-type: none"> ▶ Retirer la batterie. ▶ Laisser refroidir la batterie ou la réchauffer.
La coupe de l'herbe est irrégulière ou l'herbe est jaune.		La lame est émoussée ou usée.	<ul style="list-style-type: none"> ▶ Affûter et équilibrer la lame.
		La résistance au niveau de la lame est trop importante.	<ul style="list-style-type: none"> ▶ En cas d'utilisation avec l'entraînement activé : arrêter l'entraînement. ▶ En cas d'utilisation avec l'entraînement désactivé : avancer plus lentement. ▶ Régler une hauteur de coupe supérieure. ▶ Tondre dans de l'herbe moins haute.

19.2 Élimination des dérangements du chargeur

Si la batterie n'est pas rechargée et que la DEL du chargeur clignote de couleur rouge, la liaison électrique entre le chargeur et la batterie est coupée.

- ▶ Retirer la batterie.
 - ▶ Nettoyer les contacts électriques du chargeur.
 - ▶ Introduire la batterie.
 - ▶ Si la batterie n'est toujours pas rechargée et que la DEL du chargeur clignote de couleur rouge : ne pas utiliser le chargeur, mais consulter un revendeur spécialisé STIHL.
- Il y a un dérangement dans le chargeur.

20 Caractéristiques techniques

20.1 Tondeuses à gazon STIHL RMA 448.3 RV

- Batterie autorisée : STIHL AK
- Poids avec bac de ramassage et sans batterie : 27 kg
- Poids (m) avec bac de ramassage et batteries STIHL AK 30 S : 30 kg
- Capacité maximale du bac de ramassage : 52 l
- Largeur de coupe : 46 cm
- Régime (n) : 3000/min
- Régime en mode ECO : 2700/min
- Type de protection électrique : IPX4
- Vitesse minimale : 2,0 km/h
- Vitesse maximale (en fonction de la batterie utilisée)
 - avec AK 10 : 2,5 km/h
 - avec AK 20, AK 30 : 3,5 km/h
 - avec AK 30 S : 4,5 km/h

La durée de fonctionnement est indiquée à la page www.stihl.com/battery-life.

20.2 Lame

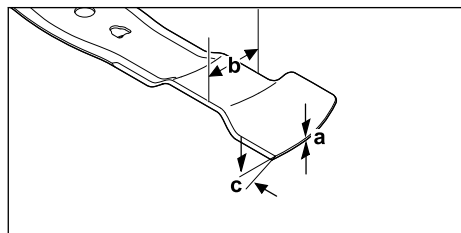

- Épaisseur minimale a : 1,6 mm
- Largeur minimale b : 55 mm
- Angle de coupe c : 30°

20.3 Batterie STIHL AK

- Technologie de batterie : lithium-ion
- Tension : 36 V
- Capacité en Ah : voir plaque signalétique
- Capacité énergétique en Wh : voir plaque signalétique
- Poids en kg : voir plaque signalétique

20.4 Chargeur STIHL AL 101

- Tension nominale : voir la plaque signalétique
- Fréquence : voir la plaque signalétique
- Puissance nominale : voir la plaque signalétique
- Intensité du courant de charge : voir la plaque signalétique

Pour les temps de recharge, voir www.stihl.com/charging-times.

20.5 Rallonges

Si l'on utilise une rallonge, suivant la tension et la longueur de cette rallonge, ses fils doivent avoir au moins les sections suivantes :

Si la plaquette signalétique indique une tension nominale de 220 V à 240 V :

- Jusqu'à une longueur de câble de 20 m : AWG 15 / 1,5 mm²
- Pour une longueur de câble de 20 m à 50 m : AWG 13 / 2,5 mm²

Si la plaquette signalétique indique une tension nominale de 100 V à 127 V :

- Jusqu'à une longueur de câble de 10 m : AWG 14 / 2,0 mm²
- Pour une longueur de câble de 10 m à 30 m : AWG 12 / 3,5 mm²

20.6 Limites de température



AVERTISSEMENT

- La batterie n'est pas protégée contre tous les facteurs ambiants. Si la batterie est exposée à certains facteurs ambiants, elle peut s'enflammer ou exploser. Les personnes risquent de se blesser gravement et des dommages matériels peuvent survenir.
 - ▶ Ne pas charger et utiliser la batterie à une température inférieure à -20 °C ou supérieure à +50 °C.
 - ▶ Ne pas conserver la batterie à une température inférieure à -20 °C ou supérieure à +70 °C.
 - ▶ Ne pas utiliser la tondeuse en dessous de 0 °C ou au-dessus de +50 °C.
 - ▶ Ne pas entreposer la tondeuse à une température inférieure à -20 °C ou supérieure à +70 °C.

20.7 Plages de température recommandées

Pour une performance optimale de la tondeuse, de la batterie et du chargeur, respecter les plages de température suivantes :

- Tondeuse :
 - Utilisation : 0 °C à +40 °C
 - Remisage : -20 °C à +50 °C
- Batterie et chargeur :
 - Recharge : +5 °C à +40 °C
 - Utilisation : -10 °C à +40 °C
 - Remisage : -20 °C à +50 °C

Si la batterie est chargée, utilisée ou conservée en dehors des plages de température recommandées, ses performances peuvent être réduites.

Si la batterie est mouillée ou humide, la laisser sécher pendant au moins 48 h à une température supérieure à +15 °C et inférieure à +50 °C et à un taux d'humidité inférieur à 70 %. Un taux d'humidité plus élevé peut prolonger le temps de séchage.

20.8 Émissions sonores et niveaux de vibration

- Niveau de pression sonore L_{pA} mesuré selon EN CEI 62841-4-3 : 79 dB(A)
- Incertitude K_{pA} : 2 dB(A)
- Niveau de puissance acoustique garanti $L_{WA,d}$ mesuré conformément à la directive 2000/14/EC : 94 dB(A)

Valeur caractéristique de vibration indiquée selon EN 12096 :

- Niveau de vibration a_h mesuré selon EN CEI 62841-4-3, guidon : 1,80 m/s²
- Incertitude K_h : 0,90 m/s²

Les niveaux de vibration et les émissions sonores indiqués ont été mesurés selon une procédure de contrôle normalisée et peuvent être utilisés pour la comparaison d'appareils électriques. Les émissions sonores et les niveaux de vibration réels peuvent s'écarter des valeurs indiquées, selon les conditions d'utilisation. Les émissions sonores et les niveaux de vibration indiqués peuvent être utilisés pour une première estimation de l'exposition au bruit et aux vibrations. Il est nécessaire d'évaluer l'exposition réelle au bruit et aux vibrations. Dans ce cadre, il est également possible de prendre en compte les périodes pendant lesquelles l'appareil électrique est éteint et celles pendant lesquelles il est allumé mais fonctionne sans être soumis à une charge.

Pour de plus amples informations sur la directive sur les vibrations 2002/44/EC, consulter le site www.stihl.com/vib.

20.9 REACH

REACH (enRegistration, Evaluation et Autorisation des substances Chimiques) est le nom d'un règlement CE qui couvre le contrôle de la fabrication, de l'importation, de la mise sur le marché et de l'utilisation des substances chimiques.

Pour obtenir de plus amples informations sur le respect du règlement REACH, voir www.stihl.com/reach.

21 Pièces de rechange et accessoires

21.1 Pièces de rechange et accessoires

STIHL Ces symboles identifient les pièces de rechange d'origine STIHL et les accessoires d'origine STIHL.

STIHL recommande d'utiliser des pièces de rechange d'origine STIHL et des accessoires d'origine STIHL.

Bien que STIHL observe continuellement les marchés, ses services ne peuvent pas évaluer la fiabilité, la sécurité, ni les aptitudes de pièces de rechange et d'accessoires d'autres fabricants et

c'est pourquoi STIHL se dégage de toute responsabilité quant à leur utilisation.

Pour obtenir des pièces de rechange d'origine STIHL et des accessoires d'origine STIHL, s'adresser à un revendeur spécialisé STIHL.

21.2 Pièces de rechange importantes

- Lame : WA41 702 0105
- Vis de fixation de la lame avec rondelle : 0000 951 3505

22 Mise au rebut

22.1 Mise au rebut de la tondeuse, de la batterie et du chargeur

Des informations relatives à la mise au rebut sont disponibles auprès de l'administration locale ou d'un revendeur spécialisé STIHL.

Une élimination inappropriée peut nuire à la santé et polluer l'environnement.

- ▶ Apporter les produits STIHL, y compris l'emballage, à un point de collecte approprié pour le recyclage, conformément à la réglementation locale.
- ▶ Ne pas les jeter avec les ordures ménagères.

23 Déclaration de conformité UE

23.1 Tondeuse STIHL RMA 448.3 RV

STIHL Tirol GmbH
Hans Peter Stihl-Straße 5
6336 Langkampfen

Autriche

déclare, sous sa seule responsabilité, que le produit suivant :

- Genre de produit : tondeuse à batterie
- Marque de fabrique : STIHL
- Type : RMA 448.3 RV
- Largeur de coupe : 46 cm
- Identification de la série : WA41

est conforme à toutes les prescriptions applicables des directives 2000/14/CE, 2006/42/CE, 2014/30/UE et 2011/65/UE, et a été développé et fabriqué conformément à la version des normes suivantes respectivement valable à la date de fabrication : EN 62841-1, EN IEC 62841-4-3, EN 55014-1 et EN 55014-2.

Organisme notifié concerné :

TÜV Rheinland LGA Products GmbH
Tillystraße 2
90431 Nürnberg, DE

Le calcul du niveau de puissance acoustique mesuré et du niveau de puissance acoustique garanti a été effectué suivant une procédure conforme à la directive 2000/14/CE, annexe VIII.

- Niveau de puissance acoustique mesuré : 92,4 dB(A)
- Niveau de puissance acoustique garanti : 94 dB(A)

Les documents techniques sont conservés par STIHL Tirol GmbH.

L'année de fabrication et le numéro de machine sont indiqués sur la tondeuse.

Langkampfen, 27.11.2023

STIHL Tirol GmbH

P.O. 

Matthias Fleischer, Directeur du développement des produits

P.O. 

Sven Zimmermann, Chef de division de la Qualité

24 Déclaration de conformité UKCA

24.1 Tondeuse STIHL RMA 448.3 RV

STIHL Tirol GmbH
Hans Peter Stihl-Straße 5
6336 Langkampfen

Autriche

déclare, sous sa seule responsabilité, que le produit suivant :

- Genre de produit : tondeuse à batterie
- Marque de fabrique : STIHL
- Type : RMA 448.3 RV
- Largeur de coupe : 46 cm
- Identification de la série : WA41

est conforme à toutes les prescriptions applicables des règlements UK Noise Emission in the Environment by Equipment for use Outdoors

Regulations 2001, Supply of Machinery (Safety) Regulations 2008, Electromagnetic Compatibility Regulations 2016 et The Restriction of the Use of Certain Hazardous Substances in Electrical and Electronic Equipment Regulations 2012, et a été développé et fabriqué conformément à la version des normes suivantes respectivement valable à la date de fabrication : EN 62841-1, EN IEC 62841-4-3, EN 55014-1 et EN 55014-2.

Organisme notifié concerné :

TUV Rheinland UK LTD
1011 Stratford Road
Solihull, B90 4BN

Le calcul du niveau de puissance acoustique mesuré et du niveau de puissance acoustique garanti a été effectué suivant une procédure conforme au règlement UK Noise Emission in the Environment by Equipment for use Outdoors Regulations 2001, Schedule 11.

- Niveau de puissance acoustique mesuré : 92,4 dB(A)
- Niveau de puissance acoustique garanti : 94 dB(A)

Les documents techniques sont conservés par STIHL Tirol GmbH.

L'année de fabrication et le numéro de machine sont indiqués sur la tondeuse.

Langkampfen, 27.11.2023

STIHL Tirol GmbH

P.O. 

Matthias Fleischer, Directeur du développement des produits

P.O. 

Sven Zimmermann, Chef de division de la Qualité

25 Adresses

Direction générale STIHL

ANDREAS STIHL AG & Co. KG
Postfach 1771
D-71307 Waiblingen

Sociétés de distribution STIHL

ALLEMAGNE

STIHL Vertriebszentrale AG & Co. KG
Robert-Bosch-Straße 13
64807 Dieburg
Telefon: +49 6071 3055358

AUTRICHE

STIHL Ges.m.b.H.
Fachmarktstraße 7
2334 Vösendorf
Telefon: +43 1 86596370

SUISSE

STIHL Vertriebs AG
Isenrietstraße 4
8617 Mönchaltorf
Telefon: +41 44 9493030

STIHL revendeurs

www.stihl.com

FRANCE

www.stihl.fr/fr/revendeurs

26 Consignes de sécurité générales et spécifiques au produit

26.1 Introduction

Ce chapitre reprend les consignes de sécurité générales et spécifiques au produit prescrites et préformulées dans la norme produit.

Les consignes de sécurité indiquées sous la rubrique « Sécurité électrique » pour éviter les chocs électriques ne sont pas applicables aux produits sans fil STIHL, à l'exception du point c).



AVERTISSEMENT

- **Prendre connaissance de toutes les consignes de sécurité, instructions, illustrations et caractéristiques techniques qui accompagnent cette tondeuse.** Le non-respect des instructions ci-dessous peut provoquer un choc électrique, un incendie et/ou des blessures graves. **Conserver toutes les consignes de sécurité et les instructions afin de pouvoir s'y reporter ultérieurement.**

26.2 Sécurité du lieu de travail

- a) **Garder votre lieu de travail propre et bien éclairé.** Le désordre ou les espaces de travail non éclairés peuvent être à l'origine d'accidents.

- b) **Ne pas utiliser la tondeuse à gazon dans un environnement présentant un risque d'explosion, à savoir à proximité de liquides, de gaz ou de poussières inflammables.** Les tondeuses à gazon produisent des étincelles qui peuvent enflammer la poussière ou les vapeurs.
- c) **Tenir les enfants et autres personnes à l'écart pendant l'utilisation de la tondeuse.** En cas de distraction, il y a un risque de perte de contrôle de la tondeuse.

26.3 Sécurité électrique

- a) **La fiche de raccordement de la tondeuse doit être compatible avec la prise de courant. La fiche ne doit pas être modifiée de quelque manière que ce soit. Ne pas utiliser d'adaptateur avec des tondeuses à gazon mises à la terre.** Des fiches non modifiées et des prises de courant adaptées réduisent le risque d'électrocution.
- b) **Éviter tout contact physique avec les surfaces mises à la terre, telles que les tuyaux, les radiateurs, les cuisinières et les réfrigérateurs.** Il existe un risque accru d'électrocution en cas de contact physique avec la mise à la terre.
- c) **Ne pas utiliser la tondeuse lorsqu'il pleut ou par temps humide.** Cela peut augmenter le risque de choc électrique.
- d) **Ne pas utiliser le câble de raccordement à d'autres fins. Ne jamais utiliser le câble de raccordement pour porter, tirer ou pour débrancher la tondeuse. Maintenir le câble de raccordement à l'écart de la chaleur, de l'huile, des arêtes vives ou des pièces en mouvement.** Les câbles de raccordement endommagés ou emmêlés augmentent le risque d'électrocution.
- e) **En cas d'utilisation à l'extérieur d'une tondeuse à gazon, utiliser uniquement des rallonges électriques qui conviennent également pour l'extérieur.** L'utilisation d'une rallonge électrique adaptée à l'extérieur réduit le risque d'électrocution.
- f) **Si l'utilisation de la tondeuse dans un environnement humide ne peut être évitée, utiliser un disjoncteur différentiel.** L'utilisation d'un disjoncteur différentiel réduit le risque d'électrocution.

26.4 Sécurité des personnes

- a) **Faire preuve de prudence et de bon sens lors de l'utilisation d'une tondeuse à gazon. Ne pas utiliser de tondeuse à gazon en cas de fatigue ou sous l'emprise de drogues, d'alcool ou de médicaments.** Un moment d'inattention lors de l'utilisation de la tondeuse peut entraîner de graves blessures.
- b) **Porter un équipement de protection individuelle et toujours des lunettes de protection.** Le port d'un équipement de protection individuelle, comme un masque anti-poussière, des chaussures de sécurité antidérapantes, un casque de protection ou des protections auditives, selon le type et l'utilisation de la tondeuse, réduit le risque de blessures.
- c) **Éviter toute mise en service involontaire. S'assurer que la tondeuse est éteinte avant de la brancher sur le secteur et/ou sur la batterie, de la transporter ou de la porter.** Tout contact avec l'interrupteur lors du transport de la tondeuse, ou de branchement sur secteur alors qu'elle est allumée, présente un risque d'accident.
- d) **Retirer les outils de réglage ou les clés plates avant de mettre la tondeuse en marche.** La présence d'un outil ou d'une clé dans une partie rotative de la tondeuse peut entraîner des blessures.
- e) **Éviter toute position anormale. Veiller à adopter une position sûre et à garder l'équilibre à tout moment.** Cela permet de mieux contrôler la tondeuse dans des situations inattendues.
- f) **Porter des vêtements appropriés. Ne pas porter de vêtements amples ni de bijoux. Veiller à ce que les cheveux et les vêtements restent à l'écart des pièces en mouvement.** Les vêtements amples, les bijoux ou les cheveux longs risquent d'être happés par des pièces en mouvement.
- g) **En cas de montage de dispositifs d'aspiration et de collecte des poussières, les raccorder et les utiliser correctement.** L'utilisation d'un système d'aspiration des poussières peut réduire les risques liés à la poussière.
- h) **Respecter scrupuleusement les règles de sécurité pour les tondeuses à gazon et cela vaut même pour le plus aguerri des utilisateurs de la tondeuse.** Une action irréfléchie peut entraîner des blessures graves en une fraction de seconde.

26.5 Utilisation et traitement de la tondeuse à gazon

- a) **Ne pas surcharger la tondeuse. Pour votre travail, utiliser la tondeuse à gazon prévue à cet effet.** Une tondeuse à gazon adaptée permet de mieux travailler et de manière plus sûre dans la plage de puissance indiquée.
- b) **Ne pas utiliser la tondeuse si l'interrupteur est défectueux.** Une tondeuse à gazon qui ne s'allume ou ne s'éteint plus est dangereuse et doit être réparée.
- c) **Débrancher la fiche de la prise de courant et/ou retirer une batterie amovible avant de procéder aux réglages de l'appareil, de changer les pièces de l'outil d'insertion ou de ranger la tondeuse.** Ces mesures de précaution empêchent tout démarrage accidentel de la tondeuse.
- d) **Mettre les tondeuses non utilisées hors de portée des enfants. Ne laisser quiconque utiliser la tondeuse sans s'y être familiarisé ou avoir lu ces instructions au préalable.** Les tondeuses à gazon sont dangereuses lorsqu'elles sont utilisées par des personnes inexpérimentées.
- e) **Entretenir la tondeuse et les outils avec soin. Vérifier que les pièces mobiles fonctionnent correctement et ne sont pas bloquées, que les pièces ne sont pas cassées ou endommagées au point d'entraver le fonctionnement de la tondeuse. Faire réparer les pièces endommagées avant d'utiliser la tondeuse.** De nombreux accidents ont pour origine des tondeuses à gazon mal entretenues.
- f) **Maintenir les outils de coupe aiguisés et propres.** Les outils de coupe soigneusement entretenus et dotés d'arêtes tranchantes se coincent moins et sont plus faciles à guider.
- g) **Utiliser la tondeuse, l'outil d'insertion, les accessoires, etc. conformément à ces instructions. Tenir compte des conditions de travail et de l'activité à effectuer.** L'utilisation de tondeuses à gazon pour des applications autres que celles pour lesquelles elles ont été conçues peut entraîner des situations dangereuses.
- h) **Garder les poignées et les surfaces de préhension sèches, propres et exemptes d'huile et de graisse.** Les poignées et surfaces de préhension glissantes ne permettent pas d'utiliser et de contrôler la tondeuse en toute sécurité dans des situations imprévues.

26.6 Utilisation et traitement de la tondeuse à gazon à batterie

- a) **Ne recharger les batteries qu'avec des chargeurs recommandés par le fabricant.** Un chargeur adapté à un certain type de batterie présente un risque d'incendie lorsqu'il est utilisé avec d'autres batteries.
- b) **N'utiliser que les batteries prévues à cet effet dans les tondeuses.** L'utilisation d'autres batteries peut entraîner des blessures et un risque d'incendie.
- c) **Garder la batterie non utilisée à l'écart des trombones, pièces de monnaie, clés, clous, vis ou autres petits objets métalliques qui pourraient provoquer un shunt des contacts.** Un court-circuit entre les contacts de la batterie peut entraîner des brûlures ou un incendie.
- d) **En cas d'utilisation non correcte, du liquide peut s'écouler de la batterie. Éviter tout contact ! En cas de contact accidentel, rincer à l'eau. En cas de contact du liquide avec les yeux, consulter également un médecin.** Le liquide s'écoulant de la batterie peut entraîner des irritations cutanées ou des brûlures thermiques.
- e) **Ne pas utiliser de batterie endommagée ou altérée.** Des batteries endommagées ou altérées peuvent se comporter de manière imprévisible et générer un incendie, une explosion ou un risque de blessure.
- f) **Ne pas exposer une batterie au feu ou à des températures trop élevées.** Le feu ou des températures supérieures à 130 °C (265 °F) peuvent provoquer une explosion.
- g) **Respecter toutes les instructions de chargement et ne jamais charger la batterie ou la tondeuse à gazon alimentée par batterie en dehors de la plage de température indiquée dans le manuel d'utilisation.** Une charge incorrecte ou une charge en dehors de la plage de température autorisée peut détruire la batterie et augmenter le risque d'incendie.

26.7 Service

- a) **Faire réparer votre tondeuse uniquement par un personnel qualifié et seulement avec des pièces de rechange d'origine.** Cela permet de garantir la sécurité de la tondeuse à gazon.
- b) **Ne jamais entretenir des batteries endommagées.** L'entretien des batteries ne doit être

effectué que par le fabricant ou par un centre de service autorisé.

26.8 Consignes de sécurité pour les tondeuses à gazon à batterie

- a) **Ne pas utiliser la tondeuse par mauvais temps, notamment en cas d'orage.** Cela réduit ainsi le risque d'être frappé par la foudre.
- b) **Inspecter minutieusement la zone de travail à la recherche d'animaux sauvages.** Ces derniers risquent d'être blessés par la tondeuse en marche.
- c) **Examiner minutieusement la zone de travail et retirer toutes les pierres, les bâtons, les fils, les os et autres corps étrangers.** Les pièces éjectées peuvent provoquer des blessures.
- d) **Avant d'utiliser la tondeuse, vérifier toujours que la lame de coupe et le plateau de coupe ne sont pas usés ou endommagés.** Les pièces usées ou endommagées augmentent le risque de blessure.
- e) **Vérifier régulièrement que le bac de ramassage n'est pas usé ou détérioré.** En effet, tout bac de ramassage usé ou détérioré augmente le risque de blessures.
- f) **Laisser les capots de protection en place. Les capots de protection doivent être utilisables et correctement fixés.** Un capot de protection mal fixé, endommagé ou ne fonctionnant pas correctement peut entraîner des blessures.
- g) **Maintenir les entrées d'air exemptes de dépôts.** Des entrées d'air bloquées et des dépôts peuvent entraîner une surchauffe ou un risque d'incendie.
- h) **Toujours porter des chaussures de sécurité antidérapantes en cas d'utilisation de la tondeuse à gazon. Ne jamais travailler pieds nus ou en sandales.** Cela réduit ainsi le risque de blessure au pied en cas de contact avec la lame de tonte en rotation.
- i) **Toujours porter un pantalon long en cas d'utilisation de la tondeuse.** La peau nue augmente la probabilité de blessures dues à la projection de pièces.
- j) **Ne pas faire fonctionner la tondeuse dans l'herbe mouillée. Lors de la tonte, marcher et ne jamais courir.** Cela réduit ainsi le risque de glissade et de chute, ce qui pourrait entraîner des blessures.

- k) **Ne pas utiliser la tondeuse sur des pentes excessivement raides.** Cela permet de réduire le risque de perdre le contrôle, de glisser et de tomber, ce qui pourrait entraîner des blessures.
- l) **En cas de travail en pente, veiller à avoir une position stable ; toujours travailler perpendiculairement à la pente, jamais vers le haut ou vers le bas, et rester extrêmement prudent pour tout changement de direction.** Cela permet de réduire le risque de perdre le contrôle, de glisser et de tomber, ce qui pourrait entraîner des blessures.
- m) **Faire extrêmement attention en couchant la tondeuse ou en la tirant vers soi. Toujours faire attention à l'environnement.** Cela réduit le risque de trébucher lors de l'utilisation de la tondeuse.
- n) **Ne pas toucher les couteaux ou autres pièces dangereuses encore en mouvement.** Cela réduit ainsi le risque de blessure par des pièces en mouvement.
- o) **S'assurer que tous les interrupteurs sont éteints et que la batterie est déconnectée avant de retirer tout matériau coincé ou de nettoyer la tondeuse.** Un fonctionnement inattendu de la tondeuse peut entraîner de graves blessures.

Indice

1	Premessa.....	91
2	Informazioni sulle presenti Istruzioni d'uso	91
3	Sommario.....	92
4	Avvertenze di sicurezza.....	93
5	Preparazione per l'uso del tosaerba.....	101
6	Carica della batteria e LED.....	102
7	Assemblaggio del tosaerba.....	103
8	Regolazione del tosaerba da parte dell'utente.....	103
9	Inserire e togliere la batteria.....	104
10	Accensione e spegnimento del tosaerba	105
11	Controllo del tosaerba.....	105
12	Lavoro con il tosaerba.....	106
13	Dopo il lavoro.....	108
14	Trasporto.....	108
15	Conservazione.....	109
16	Pulizia.....	110
17	Manutenzione.....	111
18	Riparazione.....	112
19	Eliminazione dei guasti.....	112
20	Dati tecnici.....	114

21	Ricambi e accessori.....	115
22	Smaltimento.....	116
23	Dichiarazione di conformità UE.....	116
24	Dichiarazione di conformità UKCA.....	116
25	Indirizzi.....	117
26	Indicazioni sulla sicurezza e generali e specifiche per il prodotto.....	117

1 Premessa

Gentile cliente,

congratulations per aver scelto STIHL. Progettiamo e fabbrichiamo prodotti della massima qualità secondo le esigenze della nostra clientela. I nostri prodotti risultano altamente affidabili anche in caso di sollecitazioni estreme.

STIHL offre la massima qualità anche nell'assistenza. I nostri rivenditori garantiscono consulenza e istruzioni competenti e un'assistenza tecnica completa.

STIHL dichiara espressamente di adottare un atteggiamento sostenibile e responsabile nei confronti della natura. Le istruzioni per l'uso La aiuteranno a utilizzare il Suo prodotto STIHL in modo sicuro ed ecologico a lungo.

La ringraziamo per la fiducia e Le auguriamo buon lavoro con il Suo prodotto STIHL.



Dr. Nikolas Stihl

IMPORTANTE! LEGGERE PRIMA DELL'USO E CONSERVARE.

2 Informazioni sulle presenti Istruzioni d'uso

2.1 Documenti applicabili

Le presenti istruzioni per l'uso sono una traduzione delle istruzioni per l'uso originali del produttore ai sensi Direttiva CE 2006/42/EC.

Si applicano le norme per la sicurezza locali.

- ▶ Oltre alle presenti istruzioni per l'uso, leggere, comprendere e conservare i seguenti documenti:
 - Avvertenze di sicurezza della batteria STIHL AK
 - Istruzioni per l'uso dei caricabatteria STIHL AL 101, 301, 500, 501

- Informazioni sulla sicurezza per le batterie e i prodotti a batteria STIHL: www.stihl.com/safety-data-sheets

2.2 Contrassegno delle avvertenze nel testo



PERICOLO

- L'avvertenza si riferisce a pericoli che comportano gravi lesioni o la morte.
 - ▶ Le misure indicate possono consentire di evitare gravi lesioni o la morte.



AVVERTENZA

- L'avvertenza rimanda a rischi che **possono** provocare gravi lesioni o la morte.
 - ▶ Le misure indicate possono consentire di evitare gravi lesioni o la morte.

AVVISO

- L'avvertenza si riferisce a pericoli che possono provocare danni materiali.
 - ▶ Le misure menzionate possono evitare danni materiali.

2.3 Simboli nel testo



Questo simbolo rimanda ad un capitolo nelle Istruzioni per l'uso.

3 Sommario

3.1 Tosaerba e batteria

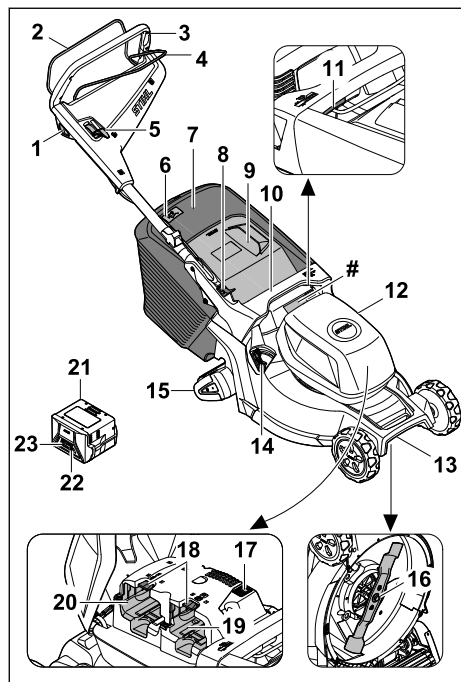

1 Pulsante di bloccaggio

La staffa di innesto per operazione di taglio attiva e disattiva la lama insieme al pulsante di bloccaggio.

2 Staffa di innesto per operazione di taglio

La staffa di innesto per operazione di taglio attiva e disattiva la lama insieme al pulsante di bloccaggio.

3 Manubrio

Il manubrio serve a trattenere, guidare e trasportare il tosaerba.

4 Staffa di innesto per trazione

La staffa di innesto per trazione attiva e disattiva la trazione.

5 Leva

La leva serve per la regolazione della velocità della trazione.

6 Indicatore livello di riempimento

L'indicatore livello di riempimento indica il riempimento del cesto di raccolta dell'erba.

7 Cesto di raccolta dell'erba

Il cesto di raccolta dell'erba raccoglie l'erba tagliata.

8 Leva

La leva serve a regolare e a chiudere il manubrio.

9 Sportello deflettore

Lo sportello deflettore chiude il canale di scarico.

10 Impugnatura

L'impugnatura serve a trattenere il tosaerba durante la regolazione dell'altezza di taglio e a trasportare il tosaerba.

11 Leva

La leva serve a impostare l'altezza di taglio.

12 Sportello

Lo sportello copre la batteria.

13 Impugnatura per il trasporto

L'impugnatura per il trasporto serve a trasportare il tosaerba.

14 Leva

La leva serve per aprire e chiudere lo sportello per mulching integrato.

15 Rullo per prato

Il rullo per prato liscia l'erba.

16 Lama

La lama taglia ed effettua il mulching dell'erba.

17 Interruttore ECO

L'interruttore ECO attiva e disattiva la modalità ECO.

18 Leva di arresto

La leva di arresto mantiene la batteria nell'apposito vano.

19 Vano batteria 1

Il vano batteria 1 contiene la batteria.

20 Vano batteria 2

Nel vano batteria 2 è inserita una seconda batteria.

21 Batteria

La batteria fornisce energia al tosaerba.

22 Tasto

Il tasto attiva i LED sulla batteria. Attiva e disattiva l'interfaccia radio Bluetooth® (se presente).

23 LED

I LED indicano lo stato di carica della batteria e le anomalie.

Targhetta dei dati sulle prestazioni con numero di macchina

3.2 Simboli

I simboli possono trovarsi sul tosaerba, sulla batteria e sul caricabatteria e indicano quanto segue:



Livello di potenza sonora garantito ai sensi della direttiva 2000/14/EC in dB(A) per consentire l'equiparazione delle emissioni sonore dei prodotti.

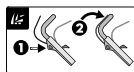

Attivare la lama.



Arrivare la trazione e regolare la velocità di marcia.



Il tosaerba si porta in questa posizione alla velocità massima.



Il tosaerba si sposta in questa posizione alla velocità minima.



In questa posizione la trazione è disattivata.



Impostare l'altezza di taglio.



Indicatore livello di riempimento cesto raccolta erba.



Leva per l'apertura e chiusura dello sportello per mulching.



Questo simbolo rappresenta l'interruttore ECO.



1 LED si illumina in rosso. La batteria è troppo calda o troppo fredda.



4 LED lampeggiano in rosso. Nella batteria è presente un'anomalia.



L'indicazione accanto al simbolo indica il contenuto energetico della batteria in base alle specifiche del produttore delle celle. Il contenuto energetico disponibile per l'applicazione è inferiore.



Non smaltire il prodotto con i rifiuti domestici.

IPX4 Marcatura IP

a.c. Corrente alternata



d.c. Corrente continua



Utilizzare l'attrezzatura elettrica in un locale chiuso e asciutto.



Leggere, comprendere e conservare le istruzioni per l'uso.



Utensile elettrico di classe di protezione II

4 Avvertenze di sicurezza

4.1 Simboli di avvertenza

▲ AVVERTENZA

I simboli di avvertenza sul tosaerba o sulla batteria indicano quanto segue:



Attenersi alle avvertenze di sicurezza e alle relative misure.



Leggere, comprendere e conservare le istruzioni per l'uso.



Fare attenzione a oggetti che potrebbero essere espulsi con forza, mantenere la distanza e tenere lontane persone estranee.



Non toccare la lama in rotazione.



Rimuovere la batteria in caso di eventuali interruzioni del lavoro, durante la pulizia, il trasporto, il rimessaggio, lavori di manutenzione o riparazione.



Proteggere il tosaerba da pioggia e umidità.



Rimuovere la batteria dopo l'utilizzo.



Proteggere la batteria dal calore e dal fuoco.



Proteggere la batteria da pioggia e umidità e non immergerla in liquidi.

4.2 Uso conforme

Il rasaerba STIHL RMA 448.3 RV serve per tagliare e pacciamare l'erba asciutta.

Il rasaerba è alimentato da una batteria STIHL AK. Per poter utilizzare tutte le funzioni, STIHL raccomanda almeno AK 30 S.

▲ AVVERTENZA

- Le batterie non autorizzate da STIHL per il rasaerba possono provocare incendi o esplosioni. Ciò potrebbe causare lesioni personali gravi o mortali e danni materiali.
 - ▶ Usare il rasaerba con una batteria STIHL AK.
- Un uso improprio del rasaerba o della batteria potrebbe causare lesioni personali gravi o mortali e danni materiali.
 - ▶ Utilizzare il rasaerba e la batteria come descritto nelle presenti istruzioni d'uso.

4.3 Requisiti per l'utente

▲ AVVERTENZA

- Un utente che non ha ricevuto adeguate istruzioni potrebbe non essere in grado di riconoscere e valutare i pericoli derivanti dal tosaerba e dalla batteria. L'utente o altre persone potrebbero subire lesioni personali gravi o mortali.



▶ Leggere, comprendere e conservare le istruzioni per l'uso.

- ▶ Se il tosaerba o la batteria vengono prestati ad altre persone, consegnare loro le istruzioni per l'uso.
- ▶ Assicurarsi che l'utente soddisfi i seguenti requisiti:
 - L'utente è riposato.
 - L'utente dispone di capacità fisiche, sensoriali e psichiche adeguate per utilizzare e maneggiare il tosaerba e la batteria. Se l'utente dispone di capacità fisiche, sensoriali o psichiche limitate, può lavorare esclusivamente sotto la supervisione o la guida di una persona responsabile.
 - L'utente è in grado di riconoscere e valutare i pericoli del tosaerba e della batteria.

- L'utente è consapevole che è direttamente responsabile di eventuali incidenti e danni.
 - L'utente è maggiorenne oppure sta seguendo un corso di formazione sotto supervisione secondo le norme nazionali.
 - L'utente ha ricevuto istruzioni da un rivenditore STIHL o da una persona esperta prima di iniziare a lavorare con il tosaerba.
 - L'utente non è sotto l'effetto di alcol, farmaci o droghe.
- ▶ In caso di dubbi, rivolgersi a un rivenditore specializzato STIHL.

4.4 Abbigliamento ed equipaggiamento

▲ AVVERTENZA

- Durante il lavoro potrebbero essere espulsi oggetti a velocità elevata. Ciò potrebbe causare lesioni all'utente.
 - ▶ Indossare pantaloni lunghi in materiale resistente.
- Durante il lavoro si potrebbe sollevare polvere che, se inalata, potrebbe nuocere alla salute e provocare reazioni allergiche.
 - ▶ Se si solleva polvere, indossare una maschera parapolvere.
- Indumenti non adatti potrebbero rimanere impigliati in rami, siepi e nel tosaerba. Se l'utente non indossa indumenti adatti potrebbe subire gravi lesioni personali.
 - ▶ Indossare indumenti aderenti.
 - ▶ Togliersi scarpe o gioielli.
- Durante la pulizia, la manutenzione o il trasporto l'utente potrebbe venire a contatto con la lama. Ciò potrebbe causare lesioni all'utente.
 - ▶ Indossare guanti di protezione.
- Se l'utente indossa calzature non adatte potrebbe scivolare. Ciò potrebbe causare lesioni all'utente.
 - ▶ Indossare calzature chiuse e resistenti con suola antiscivolo.
- Durante l'affilatura della lama potrebbero essere espulse particelle di materiale. Ciò potrebbe causare lesioni all'utente.
 - ▶ Indossare occhiali di protezione aderenti. Gli occhiali di protezione adeguati sono testati ai sensi della norma EN 166 o delle disposizioni nazionali e sono reperibili in commercio con l'apposito contrassegno.
 - ▶ Indossare guanti di protezione.

4.5 Zona di lavoro e area circostante

4.5.1 Tosaerba

▲ AVVERTENZA

- Persone estranee al lavoro, bambini o animali potrebbero non essere in grado di riconoscere e valutare i pericoli derivanti dal tosaerba e da oggetti espulsi dall'attrezzo. Ciò potrebbe causare loro lesioni personali gravi o mortali e danni materiali.
 - ▶ Evitare che persone estranee al lavoro, bambini o animali si avvicinino alla zona di lavoro.
 - ▶ Mantenere la distanza dagli oggetti.
 - ▶ Non lasciare il tosaerba incustodito.
 - ▶ Assicurarsi che i bambini non giochino con il tosaerba.
- Lavorando mentre piove, l'utente potrebbe scivolare. Ciò potrebbe causare gravi lesioni personali o mortali all'utente.
 - ▶ Se piove: non svolgere il lavoro.
- Il tosaerba non è impermeabile. Se si lavora con la pioggia o in un ambiente umido sussiste il rischio di folgorazione. L'utente potrebbe subire lesioni e il tosaerba potrebbe danneggiarsi.
 - ▶ Non usarlo in caso di pioggia o in ambienti umidi.
 - ▶ Non tagliare l'erba bagnata e non effettuare il mulching della stessa.
- I componenti elettrici del tosaerba possono produrre scintille. Le scintille possono provocare incendi o esplosioni in un ambiente altamente infiammabile o esplosivo. Ciò potrebbe causare lesioni gravi o mortali alle persone e danni materiali.
 - ▶ Non lavorare in un ambiente altamente infiammabile o esplosivo.

4.5.2 Batteria

▲ AVVERTENZA

- Le persone estranee, i bambini e gli animali potrebbero non riconoscere e non valutare i pericoli della batteria. Sussiste il rischio di ferire gravemente persone estranee, bambini e animali.
 - ▶ Tenere lontane le persone estranee, i bambini e gli animali.
 - ▶ Non lasciare la batteria incustodita.
 - ▶ Sincerarsi che i bambini non possano giocare con la batteria.
- La batteria non è protetta da tutte le condizioni ambientali. Se la batteria viene esposta a

determinate condizioni ambientali, può incendiarsi, esplodere o essere danneggiata irrimediabilmente. Questo può causare gravi lesioni personali e danni materiali.



- ▶ Proteggere la batteria da calore e fiamme.
- ▶ Non gettare la batteria nel fuoco.

- ▶ Non caricare, usare e conservare la batteria al di fuori dei limiti di temperatura specificati, ☞ 20.6.



- ▶ Proteggere la batteria dalla pioggia e dall'umidità e non immergerla in liquidi.

- ▶ Tenere la batteria lontana da piccole parti metalliche.
- ▶ Non esporre la batteria ad alta pressione.
- ▶ Non esporre la batteria alle microonde.
- ▶ Proteggere la batteria da sostanze chimiche e sali.

4.5.3 Caricabatterie

▲ AVVERTENZA

- Le persone non autorizzate e i bambini potrebbero non essere in grado di riconoscere e valutare i pericoli derivanti dal caricabatteria e dalla corrente elettrica. Sussiste il rischio di gravi lesioni o morte per le persone non autorizzate, i bambini e gli animali.
 - ▶ Tenere lontane le persone estranee, i bambini e gli animali.
 - ▶ Sincerarsi che i bambini non possano giocare con il caricabatteria.
- Il caricabatteria non è protetto dall'acqua. Se si lavora sotto la pioggia o in ambienti umidi, sussiste il rischio di scossa elettrica. L'utente può rimanere ferito e il caricabatteria può essere danneggiato.



- ▶ Non usare il prodotto sotto la pioggia o in ambienti umidi.

- Il caricabatteria non è protetto da tutte le condizioni ambientali. Se il caricabatteria viene esposto a determinate condizioni ambientali, può incendiarsi o esplodere. Le persone potrebbero rimanere gravemente ferite e potrebbero verificarsi danni materiali.
 - ▶ Azionare il caricabatteria in un ambiente chiuso e asciutto.
 - ▶ Non azionare il caricabatteria in ambienti facilmente infiammabili o esplosivi.
 - ▶ Non usare il caricabatteria su una superficie facilmente infiammabile.

- ▶ Rispettare l'intervallo di temperatura consigliato per l'uso e la conservazione del caricabatterie,  20.6.
- le persone potrebbero inciampare nel cavo di collegamento. Le persone possono rimanere ferite e il caricabatterie potrebbe rimanere danneggiato.
 - ▶ Posare il cavo di collegamento in piano sul pavimento.

4.6 Condizioni di sicurezza

4.6.1 Tosaerba

Il tosaerba è in condizioni di sicurezza se sono soddisfatte le condizioni seguenti:

- Il tosaerba non presenta danni.
- Il tosaerba è pulito e asciutto.
- Gli elementi di comando funzionano e non hanno subito alterazioni.
- Se durante il taglio l'erba tagliata deve essere raccolta nel cesto di raccolta dell'erba: lo sportello per mulching è aperto e il cesto di raccolta dell'erba è agganciato correttamente.
- Se durante il taglio l'erba tagliata deve essere espulsa posteriormente: il cesto di raccolta dell'erba è sganciato e lo sportello deflettore è chiuso.
- Se si esegue il mulching: lo sportello per mulching è chiuso.
- La lama è montata correttamente.
- Sul tosaerba sono montati correttamente accessori STIHL originali.



AVVERTENZA

- In caso di mancata osservanza delle condizioni di sicurezza, i componenti potrebbero non funzionare correttamente e i dispositivi per la sicurezza potrebbero risultare inefficaci. Potrebbero verificarsi lesioni personali gravi o mortali.
 - ▶ Lavorare con un tosaerba in perfetto stato.
 - ▶ Se il tosaerba è sporco o bagnato, occorre pulirlo e lasciarlo asciugare.
 - ▶ Non apportare modifiche al tosaerba.
 - ▶ Se gli elementi di comando non funzionano: non lavorare con il tosaerba.
 - ▶ Se durante il taglio l'erba tagliata deve essere raccolta nel cesto di raccolta dell'erba: aprire lo sportello per mulching e agganciare il cesto di raccolta dell'erba come descritto nelle presenti istruzioni per l'uso.
 - ▶ Se si esegue il mulching: chiudere lo sportello per mulching come descritto nelle presenti istruzioni per l'uso.

- ▶ Montare sul tosaerba accessori STIHL originali.
- ▶ Montare la lama come descritto nelle presenti istruzioni per l'uso.
- ▶ Montare gli accessori come descritto nelle presenti istruzioni per l'uso o nelle istruzioni per l'uso degli accessori.
- ▶ Non infilare oggetti nelle aperture del tosaerba.
- ▶ Non collegare e cortocircuitare i contatti dell'alloggiamento della chiave con oggetti metallici.
- ▶ Sostituire targhette di avvertimento usurate o danneggiate.
- ▶ In caso di dubbi, rivolgersi a un rivenditore specializzato STIHL.

4.6.2 Lama

La lama è in condizioni di sicurezza se sono soddisfatte le seguenti condizioni:

- La lama e i componenti non presentano danni.
- La lama non è deformata.
- La lama è montata correttamente.
- La lama è affilata correttamente.
- La lama non presenta sbavature.
- La lama è equilibrata correttamente.
- Lo spessore minimo e la larghezza minima della lama non sono inferiori ai limiti prescritti,  20.2.
- L'angolo di affilatura è rispettato,  20.2.

AVVERTENZA

- In caso di mancato rispetto delle condizioni di sicurezza parti della lama potrebbero staccarsi ed essere espulse. Ciò potrebbe causare gravi lesioni personali.
 - ▶ Lavorare con lame e componenti perfettamente integri.
 - ▶ Montare correttamente le lame.
 - ▶ Affilare correttamente le lame.
 - ▶ Se lo spessore minimo e la larghezza minima sono inferiori ai limiti prescritti, sostituire la lama.
 - ▶ Si consiglia di far equilibrare le lame da un rivenditore specializzato STIHL.
 - ▶ In caso di dubbi, rivolgersi a un rivenditore specializzato STIHL.

4.6.3 Batteria

La batteria si può considerare in condizioni di sicurezza quando sono soddisfatte le seguenti condizioni:

- La batteria non è danneggiata.
- La batteria è pulita e asciutta.
- La batteria funziona e non è stata alterata.

▲ AVVERTENZA

- In condizioni non sicure, la batteria può non funzionare più correttamente. Questo può causare gravi lesioni.
 - ▶ Lavorare con una batteria non danneggiata e funzionante.
 - ▶ Non caricare una batteria danneggiata o difettosa.
 - ▶ Se la batteria è sporca, pulirla.
 - ▶ Se la batteria è bagnata o umida, lasciarla asciugare,  20.7.
 - ▶ Non alterare la batteria.
 - ▶ Non inserire oggetti nelle feritoie della batteria.
 - ▶ Non collegare i contatti elettrici della batteria con oggetti metallici né cortocircuitarli.
 - ▶ Non aprire la batteria.
 - ▶ Sostituire le targhette di indicazione usurate o danneggiate.
- Da una batteria danneggiata può fuoriuscire del liquido. Se il liquido entra in contatto con la pelle o gli occhi, può irritarli.
 - ▶ Evitare contatti con il liquido.
 - ▶ In caso di contatto con la pelle, lavare la parte interessata con abbondante acqua e sapone.
 - ▶ In caso di contatto con gli occhi, sciacquare a fondo per almeno 15 minuti con abbondante acqua e consultare un medico.
- Una batteria difettosa o danneggiata può avere un odore insolito, emettere fumo oppure bruciare. Una batteria difettosa o danneggiata può avere un odore insolito, emettere fumo oppure bruciare. Ciò potrebbe causare lesioni personali gravi o mortali e danni materiali.
 - ▶ Se la batteria ha un odore inconsueto oppure emette fumo, non utilizzarla e tenerla lontana da sostanze infiammabili.
 - ▶ Se la batteria si incendia, spegnere l'incendio nella batteria con un estintore oppure acqua.

4.6.4 Caricabatteria

Il caricabatteria si può considerare in condizioni di sicurezza quando sono soddisfatte le seguenti condizioni:

- Il caricabatteria non è danneggiato.
- Il caricabatteria è pulito e asciutto.

▲ AVVERTENZA

- In mancanza delle condizioni di sicurezza, i componenti possono non più funzionare correttamente e i dispositivi di sicurezza risultare compromessi. Sussiste il rischio di gravi lesioni o morte.

- ▶ Utilizzare un caricabatteria che non sia danneggiato.
- ▶ Se il caricabatteria è sporco o bagnato: pulirlo e lasciarlo asciugare.
- ▶ Non alterare il caricabatteria.
- ▶ Non inserire oggetti nelle feritoie del caricabatteria.
- ▶ Non collegare i contatti elettrici del caricabatteria con oggetti metallici né cortocircuitarli.
- ▶ Non aprire il caricabatteria.

4.7 Lavoro

▲ AVVERTENZA

- In determinate situazioni l'utente potrebbe lavorare senza la concentrazione necessaria. L'utente potrebbe inciampare, cadere e subire gravi lesioni personali.
 - ▶ Svolgere il lavoro con calma e concentrazione.
 - ▶ Se le condizioni di luce e di visibilità sono scarse, non lavorare con il tosaerba.
 - ▶ Usare il tosaerba da soli.
 - ▶ Prestare attenzione agli ostacoli.
 - ▶ Non ribaltare il tosaerba.
 - ▶ Lavorare stando in piedi sul terreno e mantenere l'equilibrio.
 - ▶ Se compaiono segni di stanchezza, concedersi una pausa.
 - ▶ Se si esegue il taglio dell'erba su un pendio, tagliare l'erba di traverso rispetto al pendio stesso.
 - ▶ Non lavorare su pendenze superiori a 25° (46,6%).
- Gli oggetti duri che colpiscono la lama rotante possono danneggiare il tosaerba.
 - ▶ Se un oggetto duro colpisce la lama rotante, spegnere il tosaerba, rimuovere la batteria e controllare che il tosaerba non sia danneggiato.
 - ▶ Se il tosaerba è danneggiato: rivolgersi a un rivenditore specializzato STIHL.
- L'utente potrebbe tagliarsi con la lama in rotazione. Ciò potrebbe causare gravi lesioni all'utente.



- ▶ Non toccare la lama in rotazione.
- ▶ Se la lama è bloccata da un oggetto, spegnere il tosaerba ed estrarre la batteria. Solo a questo punto eliminare l'oggetto.

- Se si lavora senza trazione, si potrebbe inavvertitamente attivare la trazione e il tosaerba potrebbe mettersi in movimento. Ciò potrebbe causare gravi lesioni personali e danni materiali.

- ▶ Azionare la staffa d'innesto per trazione solo quando occorre inserire la trazione.
- Se durante il lavoro il tosaerba mostra cambiamenti o si comporta in modo anomalo, è possibile che non si trovi in condizioni di sicurezza. Ciò potrebbe causare gravi lesioni personali e danni materiali.
 - ▶ Interrompere il lavoro, togliere la batteria e rivolgersi a un rivenditore STIHL.
- Durante il lavoro, il tosaerba potrebbe produrre vibrazioni.
 - ▶ Indossare guanti di protezione.
 - ▶ Concedersi delle pause dal lavoro.
 - ▶ Se insorgono sintomi di problemi circolatori, rivolgersi a un medico.
- Se un oggetto estraneo urta la lama durante il lavoro, tale oggetto o parti di esso potrebbero essere danneggiati o espulsi a velocità elevata. Ciò potrebbe causare lesioni personali e danni materiali.
 - ▶ Rimuovere eventuali oggetti estranei dalla zona di lavoro.
- Quando si rilascia la staffa di innesto per effettuare operazioni di taglio, la lama continua a muoversi per un breve lasso di tempo. Potrebbero verificarsi gravi lesioni personali.
 - ▶ Attendere che la lama smetta di girare.
- Se la lama urta contro un oggetto solido, possono scaturire scintille. Le scintille possono provocare incendi in un ambiente altamente infiammabile. Ciò potrebbe causare lesioni gravi o mortali alle persone e danni materiali.
 - ▶ Non lavorare in un ambiente altamente infiammabile.
- Qualora il tosaerba venisse poggiato su superfici in pendenza, potrebbe scivolare accidentalmente. Ciò potrebbe causare lesioni personali e danni materiali.
 - ▶ Rilasciare il tosaerba solo se si trova su una superficie piana e non vi è rischio di scivolamento.
- Qualora si appendessero oggetti al manubrio, il tosaerba potrebbe ribaltarsi per il peso eccessivo. Ciò potrebbe causare lesioni personali e danni materiali.
 - ▶ Non appendere oggetti al manubrio.

▲ PERICOLO

- Se si lavora in prossimità di cavi percorsi da tensione elettrica, la lama potrebbe venire a contatto con tali cavi e danneggiarli. Ciò potrebbe causare gravi lesioni personali o mortali all'utente.
 - ▶ Non lavorare in prossimità di cavi percorsi da tensione elettrica.

- Se si lavora durante un temporale, l'utente potrebbe essere colpito da un fulmine. Ciò potrebbe causare gravi lesioni personali o mortali all'utente.
 - ▶ In caso di temporale: non svolgere il lavoro.
- La trazione si disinserisce in caso di sovraccarico durante il lavoro su pendii ripidi. Questo fa sì che l'utente debba spontaneamente applicare una forza di spinta maggiore e di conseguenza perdere il controllo del tosaerba. Il tosaerba può scivolare verso l'utente a causa del suo stesso peso.
 - ▶ Tagliare l'erba di traverso rispetto al pendio stesso. Assicurarsi che il tosaerba sia posizionato in modo stabile per mantenerne il controllo in ogni momento.

4.8 Carica

▲ AVVERTENZA

- Durante la carica è possibile che un caricabatteria danneggiato o difettoso abbia un odore anomalo oppure emetta fumo. Sussiste il rischio di ferire persone oppure di provocare danni materiali.
 - ▶ Staccare la spina dalla presa.
- Il caricabatteria può surriscaldarsi e provocare un incendio in caso di deviazione del calore insufficiente. Sussiste il rischio di gravi lesioni o di morte oppure di provocare danni materiali.
 - ▶ Non coprire il caricabatteria.

4.9 Collegamento elettrico

Il contatto con componenti conduttori può essere provocato dalle seguenti cause:

- Il cavo di collegamento o il cavo di prolunga è danneggiato.
- Il connettore del cavo di collegamento o del cavo di prolunga è danneggiato.
- La presa non è installata correttamente.

▲ PERICOLO

- Il contatto con componenti conduttori può provocare una scossa elettrica. Ciò potrebbe determinare lesioni personali gravi o mortali all'utente.
 - ▶ Accertarsi che il cavo di collegamento, il cavo di prolunga e la relativa spina non siano danneggiati.



Se il cavo di collegamento o il cavo di prolunga è danneggiato:

- ▶ Non toccare i punti danneggiati.
- ▶ Staccare la spina di rete dalla presa.

- ▶ Toccare il cavo di collegamento, il cavo di prolunga e la relativa spina di rete con le mani asciutte.

- ▶ Innestare la spina di rete del cavo di collegamento o del cavo di prolunga in una presa correttamente installata e protetta.
- ▶ Collegare il caricabatteria con un interruttore differenziale (30 mA, 30 ms).
- Un cavo di prolunga danneggiato o inadeguato può provocare scosse elettriche. Pericolo di lesioni personali gravi o mortali.
 - ▶ Usare un cavo di prolunga con la sezione corretta,  20.5.

▲ AVVERTENZA

- Durante il caricamento, una tensione di rete o una frequenza di rete errate possono provocare una sovratensione nel caricabatteria. Il caricabatteria può essere danneggiato.
 - ▶ Accertarsi che la tensione e la frequenza della rete elettrica corrispondano a quanto riportato sulla targhetta dati tecnici del caricabatterie.
- Se il caricabatterie è collegato a una presa multipla, durante la carica i componenti elettrici potrebbero essere sovraccaricati. I componenti elettrici possono riscaldarsi e provocare un incendio. Ciò potrebbe causare lesioni personali gravi o mortali e danni materiali.
 - ▶ Accertarsi che i dati elettrici sulla presa multipla non vengano superati dalla somma dei dati sulla targhetta dati tecnici del caricabatterie e di tutti gli apparecchi elettrici collegati alla presa multipla.
- Se posati in modo errato, i cavi di collegamento e di prolunga possono essere danneggiati, con conseguente pericolo d'inciampo per le persone. Sussiste il rischio di ferire le persone e di danneggiare il cavo di collegamento o il cavo di prolunga.
 - ▶ Posare e contrassegnare il cavo di collegamento e il cavo di prolunga in modo tale da evitare che le persone vi inciampino.
 - ▶ Posare il cavo di collegamento e il cavo di prolunga in modo tale che non sia teso o ingarbugliato.
 - ▶ Posare il cavo di collegamento e il cavo di prolunga in modo tale che non sia danneggiato, piegato, schiacciato o strofinato.
 - ▶ Proteggere il cavo di collegamento e la prolunga da calore, olio e sostanze chimiche.
 - ▶ Posare il cavo di collegamento e il cavo di prolunga su una superficie asciutta.
- Durante il lavoro, il cavo di collegamento si scalda. Se il calore non trova vie di fuga, sussiste il rischio di incendio.
 - ▶ Se viene usato un tamburo, svolgerlo completamente.

- Se sulla parete scorrono cavi elettrici e tubi, sussiste il rischio di danneggiarli se il caricabatteria viene montato sulla parete. Il contatto con i cavi elettrici può provocare una scossa elettrica. Questo può causare gravi lesioni personali e danni materiali.
 - ▶ Accertarsi che nel punto previsto non corrono cavi elettrici e tubi nella parete.
- Se il caricabatterie non viene montato alla parete come descritto nelle presenti istruzioni d'uso, il caricabatterie o la batteria potrebbero cadere oppure il caricabatterie potrebbe surriscaldarsi causando lesioni personali e danni materiali.
 - ▶ Montare sulla parete il caricabatterie come descritto nelle presenti istruzioni d'uso.
- Se il caricabatterie con la batteria inserita è montato su una parete, la batteria rischia di cadere causando lesioni personali e danni materiali.
 - ▶ Prima montare il caricabatterie sulla parete, poi inserire la batteria.

4.10 Trasporto

4.10.1 Tosaerba

▲ AVVERTENZA

- Durante il trasporto, il tosaerba potrebbe ribaltarsi o muoversi. Ciò potrebbe causare lesioni personali e danni materiali.



- ▶ Estrarre la batteria.

- ▶ Fissare il tosaerba con cinghie o con una rete in modo che non possa ribaltarsi e muoversi.

- Durante il trasporto con trazione disinserita, se la batteria è inserita, si potrebbe attivare inavvertitamente la trazione e il tosaerba potrebbe mettersi in movimento. Ciò potrebbe causare gravi lesioni personali e danni materiali.



- ▶ Estrarre la batteria.

4.10.2 Batteria

▲ AVVERTENZA

- La batteria non è protetta da tutte le condizioni ambientali. Se la batteria viene esposta a determinate condizioni ambientali, può danneggiarsi e provocare danni materiali.
 - ▶ Non trasportare batterie danneggiate.

- Durante il trasporto la batteria può ribaltarsi o muoversi, causando lesioni personali e danni materiali.
 - ▶ Sistemare la batteria nell'imballaggio o nel contenitore di trasporto in modo che non si muova.
 - ▶ Fissare l'imballaggio in modo da evitare che si muova.

4.10.3 Caricabatteria

⚠ AVVERTENZA

- Durante il trasporto il caricabatteria può ribaltarsi o muoversi. Ciò potrebbe causare lesioni personali e danni materiali.
 - ▶ Staccare la spina di rete dalla presa.
 - ▶ Estrarre la batteria.
 - ▶ Fissare il caricabatteria con le cinghie o una rete in modo tale da evitare che si ribalti o che si muova.
- Il cavo di collegamento non è destinato a trasportare il caricabatteria. Il cavo di collegamento e il caricabatteria possono rimanere danneggiati.
 - ▶ Avvolgere il cavo di collegamento e fissarlo al caricabatteria.

4.11 Conservazione

4.11.1 Tosaerba

⚠ AVVERTENZA

- I bambini non sono in grado di riconoscere e valutare i pericoli del tosaerba, per cui potrebbero subire gravi lesioni personali.



- ▶ Estrarre la batteria.

- ▶ Custodire il tosaerba fuori dalla portata dei bambini.
- I contatti elettrici del tosaerba e i componenti metallici possono corrodersi a causa dell'umidità. Il tosaerba potrebbe subire danni.



- ▶ Estrarre la batteria.

- ▶ Conservare il tosaerba in un luogo pulito e asciutto.
- Durante la conservazione, se la batteria è inserita, si potrebbero attivare inavvertitamente la lama e la trazione. Ciò potrebbe causare gravi lesioni personali e danni materiali.



- ▶ Estrarre la batteria.

- Se il tosaerba viene conservato su superfici in pendenza, potrebbe scivolare accidentalmente. Ciò potrebbe causare lesioni personali e danni materiali.

- ▶ Conservare il tosaerba solo su superfici piane.

4.11.2 Batteria

⚠ AVVERTENZA

- I bambini non sono in grado di riconoscere e valutare i pericoli della batteria, ciò potrebbe causare gravi lesioni personali.
 - ▶ Custodire la batteria fuori dalla portata dei bambini.
- La batteria non è protetta da tutte le condizioni ambientali. Se esposta a particolari condizioni ambientali, la batteria può subire danni irreparabili.
 - ▶ Conservare la batteria pulita e asciutta.
 - ▶ Conservare la batteria in un locale chiuso.
 - ▶ Conservare la batteria separatamente rispetto al tosaerba.
 - ▶ Se la batteria è conservata nel caricabatteria: staccare la spina dalla presa di corrente e conservare la batteria in uno stato di carica tra il 40% e il 60% (2 LED verdi accesi).
 - ▶ Non conservare la batteria al di fuori dei limiti di temperatura specificati, 20.6.

4.11.3 Caricabatterie

⚠ AVVERTENZA

- I bambini potrebbero non essere in grado di riconoscere e valutare i pericoli derivanti da un caricabatteria. I bambini sono esposti al rischio di gravi lesioni o morte.
 - ▶ Staccare la spina di rete.
 - ▶ Conservare il caricabatterie fuori dalla portata di bambini.
- Il caricabatteria non è protetto da tutte le condizioni ambientali. Se il caricabatteria viene esposto a determinate condizioni ambientali, può danneggiarsi.
 - ▶ Staccare la spina di rete.
 - ▶ Se il caricabatteria è caldo, lasciarlo raffreddare.
 - ▶ Conservare il caricabatteria in luogo pulito e asciutto.
 - ▶ Conservare il caricabatteria in un ambiente chiuso.

- ▶ Rispettare l'intervallo di temperatura consigliato per la conservazione del caricabatterie, **11** 20.6.
- Il cavo di collegamento non è destinato a trasportare o ad appendere il caricabatterie. Il cavo di collegamento e il caricabatteria possono rimanere danneggiati.
 - ▶ Prendere il caricabatteria dall'alloggiamento e tenerlo saldamente. Sul caricabatteria è presente un'impugnatura incassata per sollevare il caricabatteria comodamente.
 - ▶ Appendere il caricabatterie al supporto a parete.

4.12 Pulizia, manutenzione e riparazione

▲ AVVERTENZA

- Durante la pulizia, la manutenzione o la riparazione, se la batteria è inserita, la lama potrebbe attivarsi inavvertitamente. Ciò potrebbe causare gravi lesioni personali e danni materiali.



- ▶ Estrarre la batteria.

- Se durante la pulizia, la manutenzione e la riparazione la batteria è inserita, si potrebbe inavvertitamente attivare la lama e la trazione e il tosaerba potrebbero mettersi in movimento. Ciò potrebbe causare gravi lesioni personali e danni materiali.



- ▶ Estrarre la batteria.

- Detergenti troppo aggressivi, la pulizia con un getto d'acqua o con oggetti appuntiti possono danneggiare il tosaerba, la lama e la batteria. Se il tosaerba, la lama e la batteria non vengono adeguatamente puliti, i componenti potrebbero non funzionare correttamente e i dispositivi per la sicurezza potrebbero risultare inefficaci. Potrebbero verificarsi gravi lesioni personali.
 - ▶ Pulire il tosaerba, la lama e la batteria come descritto nelle presenti istruzioni per l'uso.
- Se il tosaerba, la lama e la batteria non vengono adeguatamente riparati o sottoposti a manutenzione, i componenti potrebbero non funzionare correttamente e i dispositivi per la sicurezza potrebbero risultare inefficaci. Potrebbero verificarsi lesioni personali gravi o mortali.





- ▶ Non effettuare da soli la manutenzione o la riparazione del tosaerba e della batteria.
- ▶ In caso di necessità di manutenzione o riparazione del tosaerba o della batteria: rivolgersi a un rivenditore specializzato STIHL.
- ▶ Effettuare la manutenzione della lama come descritto nelle presenti istruzioni per l'uso.
- Durante la pulizia, la manutenzione o la riparazione della lama, l'utente potrebbe tagliarsi a causa dei taglienti affilati. Ciò potrebbe causare lesioni all'utente.
 - ▶ Indossare guanti di protezione.
- Durante l'affilatura, la lama può surriscaldarsi. L'utente potrebbe ustionarsi.
 - ▶ Attendere che la lama si raffreddi.
 - ▶ Indossare guanti di protezione.
- La lama del tosaerba si può muovere anche a motore spento. Durante la manutenzione della lama, l'utente può ferirsi con la lama in movimento.
 - ▶ Lavorare con attenzione.
 - ▶ Indossare guanti di protezione.
- La lama del tosaerba è mobile. Durante la manutenzione della lama, le dita dell'utente potrebbero rimanere incastrate tra la lama mobile e le parti fisse del tosaerba.
 - ▶ Lavorare con attenzione.
 - ▶ Indossare guanti di protezione.

5 Preparazione per l'uso del tosaerba

5.1 Preparazione per l'uso del tosaerba

Prima di iniziare il lavoro è necessario eseguire i passaggi seguenti:

- ▶ Rimuovere il materiale di imballaggio e le sicurezze di trasporto.
- ▶ Assicurarsi che i componenti seguenti siano in condizioni di sicurezza:
 - Tosaerba, **11** 4.6.1.
 - Lama, **11** 4.6.2.
 - Batteria, **11** 4.6.3.
 - Caricabatteria, **11** 4.6.4.
- ▶ Controllare la batteria, **11** 11.3.
- ▶ Caricare completamente la batteria, **11** 6.2.
- ▶ Pulire il tosaerba, **11** 16.2.
- ▶ Controllare la lama, **11** 11.2.
- ▶ Aprire il manubrio, **11** 8.1.
- ▶ Regolare il manubrio, **11** 8.3.

- ▶ Se durante il taglio l'erba deve essere raccolta nel cesto di raccolta dell'erba,
 - ▶ aprire lo sportello per mulching,  12.5.1.
 - ▶ Agganciare il cesto di raccolta dell'erba,  7.1.2.
- ▶ Se si esegue il mulching:
 - ▶ chiudere lo sportello per mulching,  12.5.2.
- ▶ Impostare l'altezza di taglio,  12.2.
- ▶ Controllare gli elementi di comando,  11.1.
- ▶ Se non è possibile eseguire i passaggi descritti: non utilizzare il tosaerba e rivolgersi a un rivenditore specializzato STIHL.

6 Carica della batteria e LED

6.1 Montaggio del caricabatterie su una parete

Il caricabatterie può essere montato a parete.

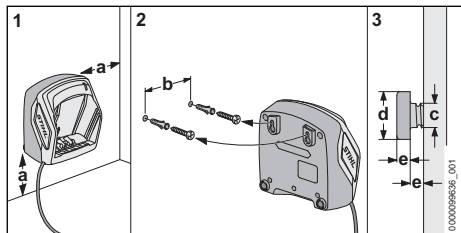

- ▶ Montaggio del caricabatterie su una parete in modo che siano soddisfatte le seguenti condizioni:

- Viene utilizzato un materiale di fissaggio adatto.
- Il caricabatterie è orizzontale.

Vengono rispettate le seguenti dimensioni:

- a = almeno 100 mm
- b (per AL 101) = 75 mm
- b (per AL 301, AL 501) = 100 mm
- b (per AL 500) = 120 mm
- c = 4,5 mm
- d = 9 mm
- e = 2,5 mm

6.2 Carica della batteria

Il tempo di carica dipende da diverse condizioni, ad esempio dalla temperatura della batteria o dalla temperatura ambiente. Per un rendimento ottimale, rispettare l'intervallo di temperatura raccomandato,  20.7. Il tempo di carica effettivo può differire dal tempo di carica indicato. Il tempo di carica è indicato in www.stihl.com/charging-times.

Se si inserisce la spina in una presa e la batteria viene impiegata nella stazione di carica, la carica avviene automaticamente. Quando la batteria è completamente carica, il caricabatterie si spegne automaticamente.

Durante il processo di carica la batteria e il caricabatterie si scaldano.

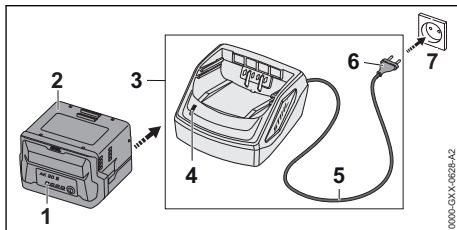

- ▶ Inserire la spina di rete (6) in una presa facilmente accessibile (7). Il caricabatterie (3) esegue un autotest. Il LED (4) si accende per ca. 1 secondo con luce verde e per ca. 1 secondo con luce rossa.
- ▶ Posare il cavo di collegamento (5).
- ▶ Inserire la batteria (2) nelle guide del caricabatterie (3) e spingerlo fino all'arresto. Il LED (4) si accende con luce verde fissa. I LED (1) si accendono con luce verde e la batteria (2) viene caricata.
- ▶ Se i LED (4) e i LED (1) sono spenti, la batteria (2) è completamente carica e può essere rimossa dal caricabatterie (3).
- ▶ Se il caricabatterie (3) non viene più usato, scollegare la spina di rete (6) dalla presa (7).

6.3 Visualizzazione dello stato di carica

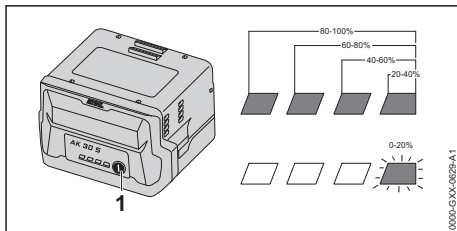

- ▶ Premere il pulsante (1). I LED si accendono con luce verde fissa per ca. 5 secondi e indicano lo stato di carica.
- ▶ Se il LED destro lampeggia con luce verde, caricare la batteria.

6.4 LED sulla batteria

I LED possono indicare lo stato di carica della batteria o le anomalie. I LED si accendono o lampeggiano in verde o in rosso.

Se i LED si accendono o lampeggiano in verde, viene visualizzato lo stato di carica.

- ▶ Se i LED si accendono o lampeggiano in rosso: eliminare le anomalie, ¶ 19.2.

Nel tosaerba o nella batteria è presente un guasto.

6.5 LED sul caricabatteria

Il LED indica lo stato del caricabatteria.

Se il LED verde si accende, la batteria viene caricata.

- ▶ Se il LED rosso lampeggia: Eliminare i guasti. Nel caricabatteria è presente un guasto.

7 Assemblaggio del tosaerba

7.1 Assemblaggio, aggancio e sgancio del cesto raccolta erba

7.1.1 Assemblaggio del cesto raccolta erba

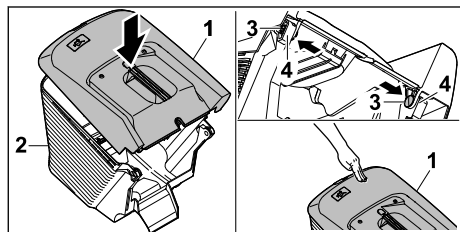

- ▶ Collocare la parte superiore del cesto raccolta erba (1) sulla parte inferiore del cesto stesso (2).
- ▶ Inserire il bullone (3) dall'interno attraverso le aperture (4).
- ▶ Premere verso il basso la parte superiore del cesto raccolta erba (1). La parte superiore del cesto raccolta erba si innesta in modo percettibile.

7.1.2 Aggancio del cesto di raccolta dell'erba

- ▶ Spegnerne il tosaerba.
- ▶ Posizionare il tosaerba su una superficie piana.

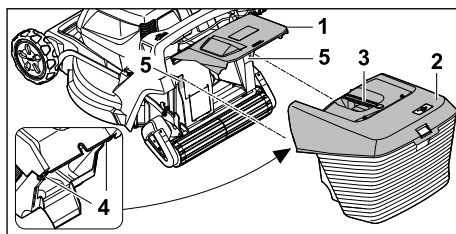

- ▶ Aprire e tenere aperto lo sportello deflettore (1).
- ▶ Afferrare il cesto di raccolta dell'erba (2) dall'impugnatura (3) e agganciare i ganci (4) dall'alto negli attacchi (5).
- ▶ Abbassare lo sportello deflettore (1) sul cesto di raccolta dell'erba (2).

7.1.3 Sgancio cesto raccolta erba

- ▶ Spegnerne il tosaerba.
- ▶ Posizionare il tosaerba su una superficie piana.
- ▶ Aprire e tenere aperto lo sportello-deflettore.
- ▶ Rimuovere il cesto raccolta erba verso l'alto utilizzando l'impugnatura.
- ▶ Chiudere lo sportello-deflettore.

8 Regolazione del tosaerba da parte dell'utente

8.1 Apertura del manubrio

- ▶ Spegnerne il tosaerba ed estrarre la batteria.
- ▶ Posizionare il tosaerba su una superficie piana.

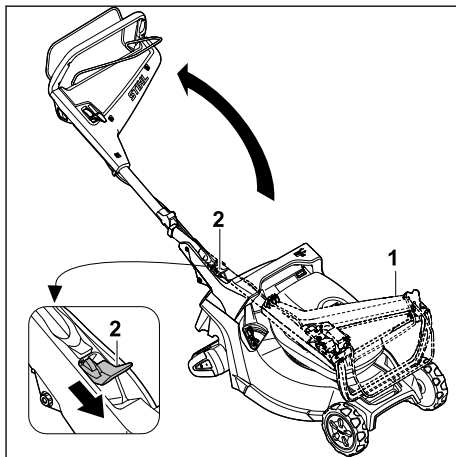

- ▶ Mantenere fermo il manubrio (1).
- ▶ Spingere la leva (2) verso il basso e mantenerla in posizione.

- ▶ Aprire il manubrio (1).
- ▶ Rilasciare la leva (2).

Il manubrio si innesta in modo percettibile.

8.2 Chiusura del manubrio

Per un trasporto e rimessaggio a ingombro minimo, è possibile chiudere il manubrio.

- ▶ Spegner il tosaerba ed estrarre la batteria.
- ▶ Posizionare il tosaerba su una superficie piana.

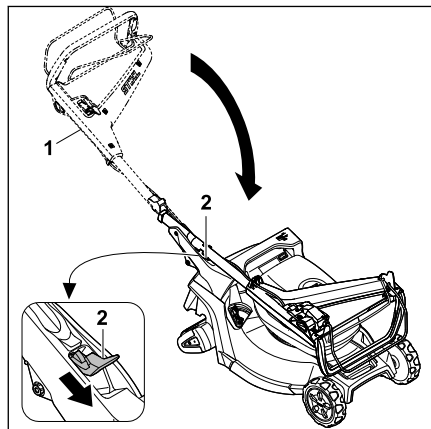

- ▶ Mantenere fermo il manubrio (1).
- ▶ Spingere la leva (2) verso il basso e mantenerla in posizione.
- ▶ Chiudere il manubrio (1).
- ▶ Rilasciare la leva (2).

Il manubrio si innesta in modo percettibile.

8.3 Regolazione del manubrio

- ▶ Spegner il tosaerba ed estrarre la batteria.
- ▶ Posizionare il tosaerba su una superficie piana.

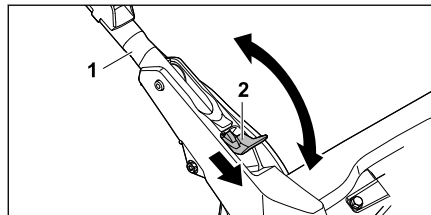

- ▶ Mantenere fermo il manubrio (1).
- ▶ Spingere la leva (2) verso il basso e mantenerla in questa posizione.
- ▶ Posizionare il manubrio (1) nella posizione desiderata e assicurarsi che il manubrio si innesti di nuovo completamente.
- ▶ Rilasciare la leva (2).

9 Inserire e togliere la batteria

9.1 Inserimento della batteria

- ▶ Posizionare il tosaerba su una superficie piana.

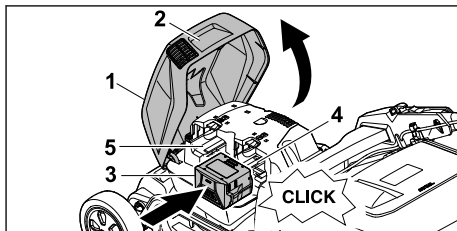

- ▶ Afferrare lo sportello (1) dall'impugnatura (2), aprirlo fino alla battuta e tenerlo fermo.
- ▶ Spingere la batteria (3) nel vano batteria 1 (4) fino alla battuta.
La batteria si innesta e si blocca in modo percettibile.
- ▶ Nel caso fosse presente una seconda batteria: premere la batteria nel vano batteria 2 (5).
La batteria si innesta e si blocca in modo percettibile.
- ▶ Chiudere lo sportello (1).

9.2 Estrazione della batteria

- ▶ Posizionare il tosaerba su una superficie piana.

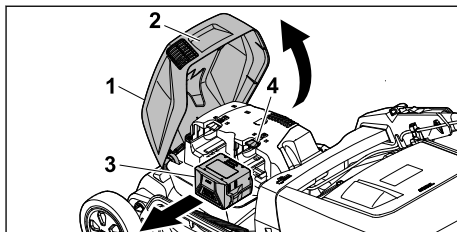

- ▶ Afferrare lo sportello (1) dall'impugnatura (2), aprirlo fino alla battuta e tenerlo fermo.
- ▶ Tenere la batteria (3) e premere la leva di bloccaggio (4).
La batteria è sbloccata.
- ▶ Estrarre la batteria (3).
- ▶ Chiudere lo sportello (1).

10 Accensione e spegnimento del tosaerba

10.1 Attivazione e disattivazione della lama

10.1.1 Attivazione della lama

- ▶ Non ribaltare il tosaerba.
- ▶ Posizionare il tosaerba su una superficie piana.

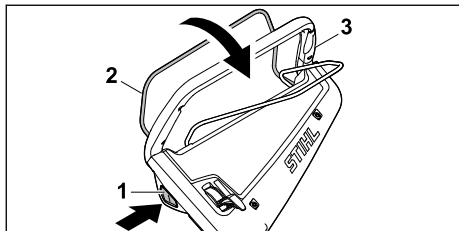

- ▶ Premere il pulsante di bloccaggio (1) con la mano destra e mantenerlo premuto.
- ▶ Con la mano sinistra, tirare a fondo la staffa di innesto per operazione di taglio (2) in direzione del manubrio (3) e tenerla in modo che il pollice avvolga il manubrio (3). La lama gira.
- ▶ Rilasciare il pulsante di bloccaggio (1).
- ▶ Con la mano destra, mantenere il manubrio (3) e la staffa di innesto per operazione di taglio (2) in modo che il pollice avvolga il manubrio (3).

10.1.2 Disattivazione della lama

- ▶ Rilasciare la staffa di innesto per operazione di taglio.
 - ▶ Attendere che la rotazione della lama si arresti.
 - ▶ Se la lama continua a girare, estrarre la batteria e rivolgersi a un rivenditore specializzato STIHL.
- Il tosaerba è difettoso.

10.2 Inserimento e disinserimento della trazione

10.2.1 Inserimento della trazione

Con la leva è possibile preselezionare la velocità massima possibile su 5 livelli. Spostando la leva in direzione la velocità massima possibile viene aumentata, in direzione viene ridotta. In posizione la trazione è disattivata.

La velocità può essere variata in modo continuo con la leva del cambio per la trazione da 2,0 km/h fino alla velocità massima preselezio-

nata. Più si tira la staffa di innesto per trazione in direzione del manubrio, tanto maggiore è la velocità 20.1.

La velocità impostata influisce sul tempo di funzionamento della batteria. Più è bassa la velocità impostata, maggiore è il tempo di funzionamento della batteria.

- ▶ Posizionare il tosaerba su una superficie piana.
- ▶ Attivazione della lama

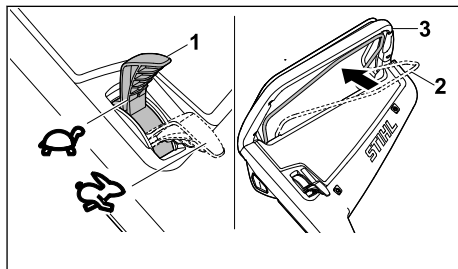

- ▶ Regolare la leva (1) nella posizione desiderata.
- ▶ Tirare a fondo la staffa di innesto per trazione (2) in direzione del manubrio (3) e tenerla in modo che il pollice avvolga il manubrio (3). Il tosaerba inizia a muoversi.

10.2.2 Disattivazione della trazione

- ▶ Rilasciare la staffa di innesto per trazione.
 - ▶ Attendere che il tosaerba si arresti.
 - ▶ Se il tosaerba non si arresta, estrarre la batteria e rivolgersi a un rivenditore specializzato STIHL.
- Il tosaerba è difettoso.

11 Controllo del tosaerba

11.1 Controllo degli elementi di comando

Pulsante di bloccaggio e staffa di innesto per operazione di taglio



- ▶ Estrarre la batteria.
- ▶ Premere e rilasciare il pulsante di bloccaggio.
- ▶ Tirare a fondo la staffa di innesto per operazione di taglio in direzione del manubrio e rilasciare nuovamente.

- ▶ Qualora il pulsante di bloccaggio o la staffa di innesto per operazione di taglio non fossero scorrevoli oppure non tornassero spontaneamente nella posizione iniziale, non utilizzare il tosaerba e rivolgersi a un rivenditore specializzato STIHL.
- Il pulsante di bloccaggio o la staffa di innesto per operazione di taglio sono difettosi.

Staffa di innesto per trazione

- ▶ Estrarre la batteria.
 - ▶ Tirare a fondo la staffa di innesto per trazione in direzione del manubrio e rilasciare nuovamente.
 - ▶ Se la staffa di innesto per trazione non è scorrevole oppure non torna spontaneamente nella posizione iniziale: non utilizzare il tosaerba e rivolgersi a un rivenditore specializzato STIHL.
- La staffa di innesto per trazione è difettosa.

Leva

- ▶ Estrarre la batteria.
 - ▶ Portare la leva su  quindi su .
 - ▶ Qualora la leva fosse molto scorrevole: non utilizzare il tosaerba e rivolgersi a un rivenditore specializzato STIHL.
- La leva è difettosa.

Attivazione della lama

- ▶ Inserire la batteria.
 - ▶ Premere il pulsante di bloccaggio con la mano destra e mantenerlo premuto.
 - ▶ Con la mano sinistra, tirare a fondo la staffa di innesto per operazione di taglio in direzione del manubrio e tenerla in modo che il pollice avvolga il manubrio.
- La lama gira.
- ▶ Rilasciare il pulsante di bloccaggio e la staffa di innesto per operazione di taglio.
- Dopo un breve lasso di tempo la lama non gira più.
- ▶ Se la lama continua a girare: estrarre la batteria e rivolgersi a un rivenditore specializzato STIHL.
- Il tosaerba è difettoso.

Inserimento della trazione



- ▶ Inserire la batteria.
 - ▶ Attivare la lama.
 - ▶ Tirare a fondo la staffa di innesto per trazione in direzione del manubrio e tenerla in modo che il pollice avvolga il manubrio.
- Il tosaerba inizia a muoversi.
- ▶ Rilasciare la staffa di innesto per trazione.
- Il tosaerba rimane fermo.

- ▶ Se il tosaerba non si arresta: estrarre la batteria e rivolgersi a un rivenditore specializzato STIHL.
- Il tosaerba è difettoso.

11.2 Controllo della lama

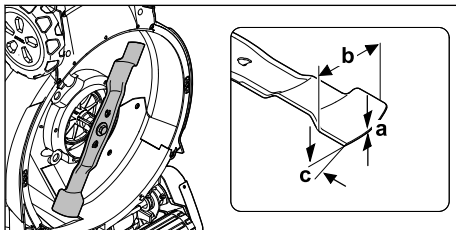
- ▶ Spegnerne il tosaerba ed estrarre la batteria.
- ▶ Ribaltare il tosaerba,  16.1.



- ▶ Eseguire le misurazioni seguenti:
 - Spessore a
 - Larghezza b
 - Angolo di affilatura c
- ▶ Se lo spessore minimo e la larghezza minima sono inferiori ai limiti prescritti, sostituire la lama,  20.2.
- ▶ Se l'angolo di affilatura non è conforme a quanto prescritto, affilare la lama,  20.2.
- ▶ In caso di dubbi, rivolgersi a un rivenditore specializzato STIHL.

11.3 Controllare la batteria

- ▶ Premere il tasto sulla batteria.
- I LED si accendono o lampeggiano.
- ▶ Se i LED non si accendono o lampeggiano: Non usare la batteria e rivolgersi ad un rivenditore STIHL.
- Nella batteria vi è un malfunzionamento.

12 Lavoro con il tosaerba

12.1 Impugnatura e guida del tosaerba



- ▶ Mantenere il manubrio con entrambe le mani in modo che i pollici avvolgano il manubrio.

12.2 Impostazione dell'altezza di taglio

È possibile impostare 5 altezze di taglio:

- 15 mm = posizione 1
- 25 mm = posizione 2
- 40 mm = posizione 3
- 50 mm = posizione 4
- 60 mm = posizione 5

Le posizioni sono indicate sul tosaerba.

Impostazione dell'altezza di taglio

- ▶ Spegner il tosaerba.
La lama non deve girare.
- ▶ Posizionare il tosaerba su una superficie piana.

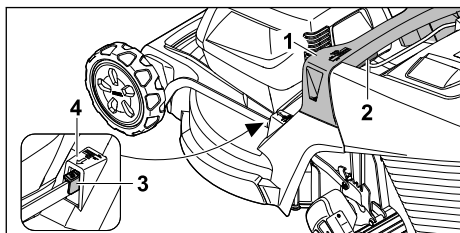

- ▶ Trattener il tosaerba dall'impugnatura (1).
- ▶ Premere e tenere premuta la leva (2).
- ▶ Portare il tosaerba nella posizione desiderata sollevandolo e abbassandolo.
L'altezza di taglio selezionata può essere rilevata sull'indicatore altezza di taglio (3) con l'ausilio del contrassegno (4).
- ▶ Rilasciare la leva (2).
Il tosaerba si innesta.

12.3 Attivazione Eco mode

Quando l'ECO mode è attivo, il tosaerba rileva le condizioni di lavoro attuali e imposta automaticamente il numero di giri della lama adeguato.

Ciò consente di prolungare il tempo di funzionamento della batteria.

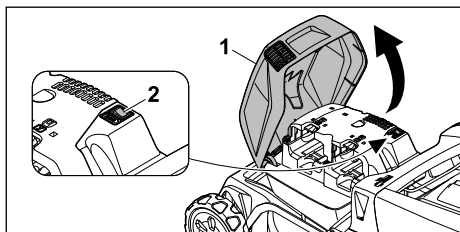

- ▶ Aprire lo sportello (1) fino alla battuta e mantenerlo aperto.
- ▶ Portare l'interruttore ECO (2) in posizione I.
- ▶ Chiudere lo sportello (1).

12.4 Taglio dell'erba e mulching

Il tosaerba è dotato di una lama multifunzione e può essere utilizzato per il taglio dell'erba o il mulching.

Il tosaerba è dotato di un rullo per prato posto sull'asse posteriore, che consente di ottenere un taglio dell'erba preciso lungo i bordi del prato e intorno alle piante. Inoltre, l'erba viene lisciata nella direzione di marcia.

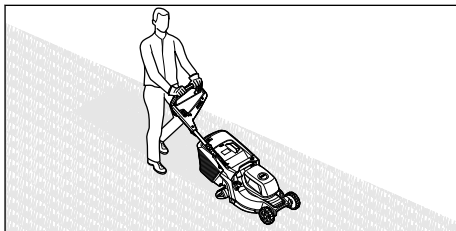

- ▶ Se si lavora con la trazione inserita, spingere il tosaerba in avanti in maniera controllata.
- ▶ Se si lavora con la trazione disinserita, spingere il tosaerba in avanti in modo lento e controllato.
- ▶ Se durante il taglio dell'erba si urta un corpo estraneo e la lama si blocca:
 - ▶ spegnere il tosaerba ed estrarre la batteria.
 - ▶ Assicurarsi che tutte le parti mobili si siano arrestate completamente.
 - ▶ Controllare il tosaerba.
 - ▶ Se sono necessarie eventuali riparazioni: rivolgersi a un rivenditore specializzato STIHL.
- ▶ Se il tosaerba inizia a vibrare con forza:
 - ▶ spegnere il tosaerba ed estrarre la batteria.
 - ▶ Controllare il tosaerba.
 - ▶ Verificare che tutti i dadi, i bulloni e le viti siano ben serrati.
 - ▶ Se sono necessarie eventuali riparazioni: rivolgersi a un rivenditore specializzato STIHL.

Per ottenere la resa ottimale, rispettare gli intervalli di temperatura consigliati,  20.7.

12.5 Apertura e chiusura dello sportello per il mulching

12.5.1 Apertura dello sportello di pacciatura

- ▶ Spegner il tosaerba.
- ▶ Posizionare il tosaerba su una superficie piana.

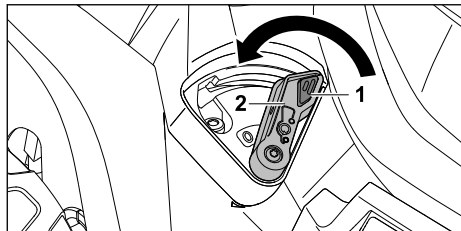

- ▶ Premere il bloccaggio (1) e tenerlo premuto.
- ▶ Portare la leva (2) in posizione 0. Lo sportello di pacciatura è aperto.
- ▶ Rilasciare il bloccaggio (1).

12.5.2 Chiusura dello sportello di pacciatura

- ▶ Spegnere il tosaerba.
- ▶ Posizionare il tosaerba su una superficie piana.

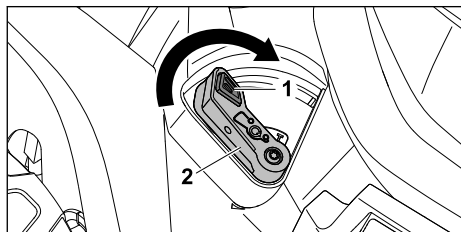

- ▶ Premere il bloccaggio (1) e tenerlo premuto.
- ▶ Portare la leva (2) in posizione I. Lo sportello di pacciatura è chiuso.
- ▶ Rilasciare il bloccaggio (1).

12.6 Svuotamento del cesto raccolta erba

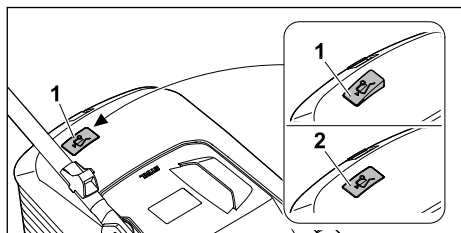

La corrente d'aria generata dalla lama innalza l'indicatore livello di riempimento (1). Se il cesto raccolta erba è pieno, la corrente d'aria viene bloccata. Se la corrente d'aria è troppo bassa, l'indicatore livello di riempimento (2) torna in posizione di riposo. Significa che è necessario svuotare il cesto raccolta erba.

Il funzionamento illimitato dell'indicatore livello di riempimento è garantito solo con corrente d'aria

ottimale. Gli agenti esterni, come erba bagnata, folta o troppo alta, livelli di taglio troppo bassi, sporczia o altro possono influire sulla corrente d'aria e sul funzionamento dell'indicatore livello di riempimento.

- ▶ Se l'indicatore livello di riempimento torna in posizione di riposo: Svuotare il cesto raccolta erba.
- ▶ Spegnere il tosaerba.
- ▶ Sganciare il cesto raccolta erba.

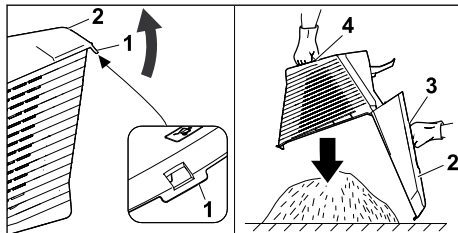

- ▶ Aprire la linguetta di chiusura (1).
- ▶ Aprire la parte superiore del cesto raccolta erba (2) utilizzando l'impugnatura (3) e mantenerla ferma.
- ▶ Con l'altra mano, afferrare l'impugnatura inferiore (4).
- ▶ Svuotare il cesto raccolta erba.
- ▶ Chiudere il cesto raccolta erba.
- ▶ Agganciare il cesto raccolta erba.

13 Dopo il lavoro

13.1 Dopo il lavoro

- ▶ Spegnere il tosaerba ed estrarre la batteria.
- ▶ Se il tosaerba è bagnato: lasciarlo asciugare.
- ▶ Se la batteria è bagnata o umida: lasciarla asciugare, ¶ 20.7.
- ▶ Pulire il tosaerba.
- ▶ Pulire la batteria.

14 Trasporto

14.1 Trasporto del tosaerba

- ▶ Se il tosaerba viene spostato da e verso la superficie da tagliare:
 - ▶ spegnere il tosaerba.
 - La lama non deve girare.
 - ▶ Estrarre la batteria.
- ▶ Se il tosaerba deve essere piegato per il trasporto su superfici non erbose:
 - ▶ spegnere il tosaerba.
 - La lama non deve girare.
 - ▶ Estrarre la batteria.

Spinta del tosaerba

- ▶ Spingere il tosaerba in avanti in modo lento e controllato.

Trasporto del tosaerba

- ▶ Spegnerne il tosaerba.
- ▶ Estrarre la batteria.
- ▶ Indossare guanti di protezione.
- ▶ Sganciare il cesto di raccolta dell'erba.

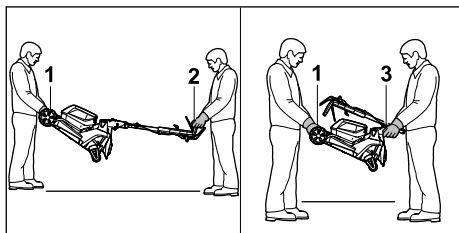

- ▶ Se il tosaerba viene spostato con il manubrio aperto:
 - ▶ una persona deve afferrare il tosaerba con entrambe le mani dall'impugnatura per il trasporto (1) e una seconda persona deve afferrare con entrambe le mani il manubrio (2).
 - ▶ Sollevare e trasportare il tosaerba con l'aiuto di una seconda persona.
- ▶ Se il tosaerba viene spostato con il manubrio chiuso:
 - ▶ chiudere il manubrio, 8.2.
 - ▶ Una persona deve afferrare il tosaerba con entrambe le mani dall'impugnatura per il trasporto (1) e una seconda persona deve afferrare con entrambe le mani l'impugnatura (3).
 - ▶ Sollevare e trasportare il tosaerba con l'aiuto di una seconda persona.

Trasporto del tosaerba su un veicolo

- ▶ Fissare il tosaerba in posizione verticale in modo che non possa ribaltarsi e muoversi.

14.2 Trasporto della batteria

- ▶ Spegnerne il tosaerba ed estrarre la batteria.
- ▶ Assicurarsi che la batteria sia in condizioni di sicurezza.
- ▶ Confezionare la batteria nell'imballaggio in modo che non possa muoversi.
- ▶ Assicurare l'imballaggio in modo che non possa muoversi.

La batteria è soggetta ai requisiti per il trasporto di merci pericolose. La batteria è classificata come UN 3480 (batteria agli ioni di litio) ed è stata sottoposta a verifica conformemente al

Manuale delle prove e dei criteri delle Nazioni Unite, parte III, sottosezione 38.3.

Le normative per il trasporto sono riportate all'indirizzo www.stihl.com/safety-data-sheets.

14.3 Trasportare il caricabatteria

- ▶ Staccare la spina di rete dalla presa.
- ▶ Estrarre la batteria.
- ▶ Avvolgere il cavo di collegamento e fissarlo al caricabatteria.
- ▶ Se il caricabatteria viene trasportato in un veicolo: Fissare il caricabatteria con le cinghie o una rete in modo tale da evitare che il caricabatteria si ribalti o che si muova.

15 Conservazione

15.1 Conservazione del tosaerba

- ▶ Spegnerne il tosaerba ed estrarre la batteria.
- ▶ Lasciare raffreddare il tosaerba.
- ▶ Svuotare il cesto raccolta erba.
- ▶ Conservare il tosaerba in modo che siano soddisfatte le seguenti condizioni:
 - Il tosaerba si trova fuori dalla portata dei bambini.
 - Il tosaerba è pulito e asciutto.
 - Il tosaerba non può ribaltarsi.
 - Il tosaerba non può scivolare.

15.2 Posizione di riposo

È possibile chiudere il tosaerba per risparmiare spazio.

- ▶ Posizionare il tosaerba su una superficie piana.
- ▶ Sganciare il cesto di raccolta dell'erba.
- ▶ Portare l'altezza di taglio nella posizione più alta, 12.2

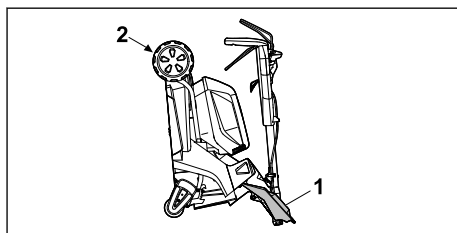

- ▶ Chiudere il manubrio, 12.2
- ▶ Posizionarsi a destra dell'attrezzo.
- ▶ Aprire e tenere lo sportello-deflettore (1) con la mano sinistra.
- ▶ Con la mano destra, afferrare il tosaerba dall'impugnatura per il trasporto (2) e portarlo all'indietro.

15.3 Conservazione della batteria

STIHL consiglia di conservare la batteria in uno stato di carica compreso tra 40 % e 60 % (2 LED verdi accesi).

- ▶ Conservare la batteria in modo che siano soddisfatte le seguenti condizioni:
 - Custodire la batteria fuori dalla portata dei bambini.
 - La batteria è pulita e asciutta.
 - Conservare la batteria in un locale chiuso.
 - Conservare la batteria separata dal tosaerba.
 - Se la batteria è conservata nel caricabatteria: staccare la spina dalla presa di corrente e conservare la batteria in uno stato di carica tra il 40% e il 60% (2 LED verdi accesi).
 - La batteria non viene conservata al di fuori dei limiti di temperatura specificati,  20.6.

AVVISO

- Se la batteria non viene conservata come descritto nelle presenti istruzioni per l'uso, potrebbe scaricarsi completamente con conseguenti danni irreparabili.
 - ▶ Caricare una batteria scarica prima di riporla. STIHL consiglia di conservare la batteria in uno stato di carica compreso tra 40 % e 60 % (2 LED verdi accesi).
 - ▶ Conservare la batteria separatamente rispetto al tosaerba.

15.4 Conservazione del caricabatterie

- ▶ Staccare la spina di rete dalla presa.

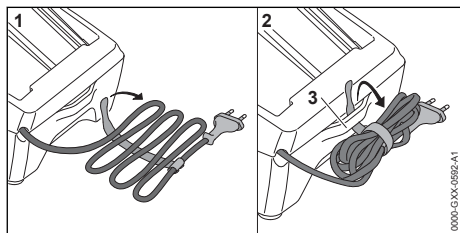



- ▶ Avvolgere il cavo di collegamento e fissarlo al caricabatterie.
- ▶ Conservare il caricabatterie in modo da soddisfare le seguenti condizioni:
 - Il caricabatteria è fuori dalla portata dei bambini.
 - Il caricabatteria è pulito e asciutto.
 - Il caricabatteria è in un luogo chiuso.

- Il caricabatterie non è collegato al cavo o fissato al supporto (3) per il cavo di collegamento.
- Il caricabatterie non è conservato al di fuori dell'intervallo di temperatura consigliato,  20.6.

16 Pulizia

16.1 Ribaltamento del tosaerba

- ▶ Spegnerne il tosaerba ed estrarre la batteria.
- ▶ Posizionare il tosaerba su una superficie piana.
- ▶ Sganciare il cesto di raccolta dell'erba.
- ▶ Portare l'altezza di taglio nella posizione più alta,  12.2
- ▶ Portare il manubrio nella posizione più bassa,  8.3.

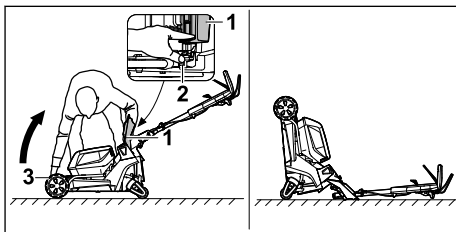

- ▶ Posizionarsi a destra dell'attrezzo.
- ▶ Aprire e tenere aperto lo sportello deflettore (1).
- ▶ Con la mano sinistra, premere la leva (2) verso il basso e mantenerla ferma.
- ▶ Con la mano destra, afferrare il tosaerba dall'impugnatura per il trasporto (3) e ribaltarlo. Il tosaerba è stabile e può essere pulito.

16.2 Pulizia del tosaerba

- ▶ Spegnerne il tosaerba ed estrarre la batteria.
- ▶ Pulire il tosaerba con un panno umido.
- ▶ Pulire il canale di scarico con una spazzola morbida oppure con un panno umido.
- ▶ Rimuovere eventuali corpi estranei dal vano batteria e pulire il vano batteria con un panno umido.
- ▶ Pulire i contatti elettrici nel vano batteria con un pennello o con una spazzola morbida.
- ▶ Pulire le aperture di areazione con un pennello.
- ▶ Sollevare il tosaerba.
- ▶ Pulire la zona attorno alla lama e la lama con un bastoncino di legno, una spazzola morbida o un panno umido.

AVVISO

- La pulizia effettuata con un'idropulitrice o con getti d'acqua può danneggiare l'attrezzo.
 - ▶ Non pulire l'attrezzo con un'idropulitrice o con getti d'acqua.

16.3 Pulizia della batteria

- ▶ Pulire la batteria con un panno umido.

16.4 Pulizia del caricabatteria

- ▶ Staccare la spina di rete dalla presa.
- ▶ Pulire il caricabatterie con un panno umido.
- ▶ Pulire le aperture di aerazione con un pennello.
- ▶ Pulire i contatti elettrici del caricabatterie con un pennello o una spazzola morbida.

17 Manutenzione**17.1 Montaggio e smontaggio della lama****17.1.1 Smontaggio della lama**

- ▶ Spegner il tosaerba ed estrarre la batteria.
- ▶ Ribaltare il tosaerba.

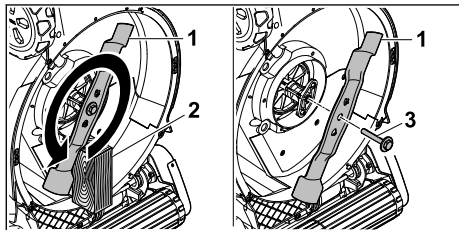

- ▶ Bloccare la lama (1) con un pezzo di legno (2).
- ▶ Svitare la vite insieme alla rondella (3) nel senso della freccia e rimuoverla.
- ▶ Rimuovere la lama (1).
- ▶ Smaltire la vite con la rondella (3).
Per il montaggio della lama (1) utilizzare una vite e una rondella nuove.

17.1.2 Montaggio della lama

- ▶ Spegner il tosaerba ed estrarre la batteria.
- ▶ Ribaltare il tosaerba.

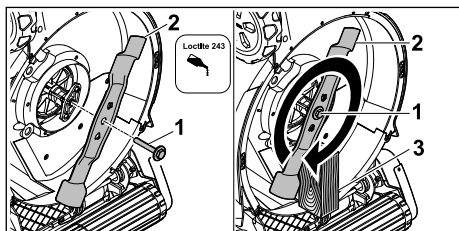

- ▶ Applicare il frenafiletto Loctite 243 sulla filettatura della vite con rondella (1).
- ▶ Montare la lama (2) in modo che le sporgenze sulla superficie di appoggio si innestino nelle scanalature.
- ▶ Avvitare la vite con la rondella (1).
- ▶ Bloccare la lama (2) con un pezzo di legno (3).
- ▶ Serrare la vite insieme alla rondella (1) con 60 Nm.

17.2 Equilibratura e affilatura delle lame

La corretta affilatura ed equilibratura della lama richiede molta pratica.

STIHL consiglia di fare affilare ed equilibrare la lama da un rivenditore specializzato STIHL.

Gli attuali indirizzi dei rivenditori specializzati sono disponibili presso il rispettivo rappresentante di zona STIHL all'indirizzo www.stihl.com.

**AVVERTENZA**

- I taglienti della lama sono molto affilati. L'utente potrebbe tagliarsi.
 - ▶ Indossare guanti di protezione.
- ▶ Spegner il tosaerba ed estrarre la batteria.
- ▶ Ribaltare il tosaerba.
- ▶ Smontare le lame.
- ▶ Affilare le lame. Durante tale operazione, attenersi all'angolo di affilatura e raffreddare la lama, ☞ 20.2.
Durante l'affilatura, la lama non deve colorarsi di blu.
- ▶ Montare le lame.
- ▶ In caso di dubbi, rivolgersi a un rivenditore specializzato STIHL.

17.3 Lubrificazione del rullo per prato**AVVISO**

- Lubrificare la catena di trasmissione almeno ogni 12 mesi.
- ▶ Spegner il tosaerba ed estrarre la batteria.

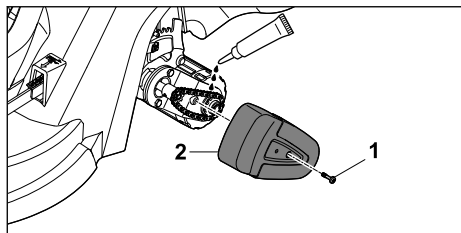

- ▶ Allentare la vite (1).
- ▶ Rimuovere la vite (1) con la copertura scocca (2).
- ▶ Lubrificare la catena di trasmissione con del grasso reperibile in commercio.
- ▶ Montare la copertura scocca (2) con la vite (1).

18 Riparazione

18.1 Riparazione del tosaerba

L'utente non deve effettuare da solo la riparazione del tosaerba e della lama.

19 Eliminazione dei guasti

19.1 Eliminazione di guasti del tosaerba o della batteria

Guasto	LED sulla batteria	Causa	Rimedio
Il tosaerba non si avvia all'accensione.	1 LED lampeggia in verde.	Lo stato di carica della batteria è troppo basso.	▶ Caricare la batteria come descritto nelle istruzioni per l'uso dei caricabatterie STIHL AL 101, 301, 500, 501.
	1 LED si illumina in rosso.	La batteria è troppo calda o troppo fredda.	▶ Estrarre la batteria. ▶ Lasciare raffreddare o riscaldare la batteria.
	3 LED lampeggiano in rosso.	Nel tosaerba è presente un guasto.	▶ Estrarre la batteria. ▶ Pulire i contatti elettrici nel vano batteria. ▶ Inserire la batteria. ▶ Accendere il tosaerba. ▶ Se i 3 LED rossi continuano a lampeggiare: non utilizzare il tosaerba e rivolgersi a un rivenditore specializzato STIHL.
	3 LED si illuminano in rosso.	Il tosaerba è troppo caldo.	▶ Estrarre la batteria. ▶ Lasciare raffreddare il tosaerba.
	4 LED lampeggiano in rosso.	Nella batteria è presente un guasto.	▶ Estrarre e inserire di nuovo la batteria. ▶ Accendere il tosaerba. ▶ Se i 4 LED rossi continuano a lampeggiare: non utilizzare la batteria e rivolgersi a un rivenditore specializzato STIHL.
		Il collegamento elettrico tra il tosaerba e la batteria è interrotto.	▶ Estrarre la batteria. ▶ Pulire i contatti elettrici nel vano batteria. ▶ Inserire la batteria.
		Il tosaerba o la batteria sono umidi.	▶ Estrarre la batteria. ▶ Pulire il tosaerba. ▶ Lasciare asciugare il tosaerba o la batteria,  20.7.
		La resistenza sulla lama è troppo elevata.	▶ Se si lavora con la trazione inserita, disattivare la trazione.

- ▶ Se il tosaerba o la lama sono danneggiati, non utilizzare il tosaerba o la lama e rivolgersi a un rivenditore specializzato STIHL.
- ▶ Se le targhette di avvertimento sono illeggibili o danneggiate, farle sostituire da un rivenditore specializzato STIHL.

18.2 Manutenzione e riparazione del caricabatterie

Il caricabatterie non necessita di manutenzione e non può essere riparato.

- ▶ Se il caricabatterie è difettoso o danneggiato: sostituire il caricabatterie.
- ▶ Se il cavo di collegamento è difettoso o danneggiato: non usare il caricabatterie e fare sostituire il cavo da un rivenditore STIHL.

Guasto	LED sulla batteria	Causa	Rimedio
			<ul style="list-style-type: none"> ▶ Se si lavora con la trazione disinserita, procedere lentamente. ▶ Impostare un'altezza di taglio maggiore. ▶ Avviare il tosaerba nell'erba bassa.
		L'area intorno alla lama è ostruita.	▶ Pulire il tosaerba.
La trazione non funziona.		Nella trazione è presente un guasto.	▶ Rivolgersi a un rivenditore specializzato STIHL.
Il tosaerba si spegne durante il funzionamento.	3 LED si illuminano in rosso.	Il tosaerba è troppo caldo.	<ul style="list-style-type: none"> ▶ Estrarre la batteria. ▶ Lasciare raffreddare il tosaerba. ▶ Pulire il tosaerba. ▶ Non avviare il tosaerba ripetutamente in breve tempo. ▶ Se si lavora con la trazione inserita, disattivare la trazione. ▶ Se si lavora con la trazione disinserita, procedere lentamente. ▶ Impostare un'altezza di taglio maggiore. ▶ Tagliare erba più bassa.
		La lama è bloccata.	<ul style="list-style-type: none"> ▶ Estrarre la batteria. ▶ Pulire il tosaerba.
		È presente un guasto elettrico.	<ul style="list-style-type: none"> ▶ Estrarre e inserire di nuovo la batteria. ▶ Accendere il tosaerba.
Il tosaerba emette forti vibrazioni durante il funzionamento.		La vite della lama è allentata.	▶ Serrare la vite.
		La lama non è equilibrata correttamente.	▶ Equilibrare e affilare la lama.
Il tempo di funzionamento del tosaerba è troppo breve.		La batteria non è completamente carica.	▶ Caricare completamente la batteria come descritto nelle istruzioni per l'uso dei caricabatterie STIHL AL 101, 301, 500, 501 .
		La durata operativa della batteria è stata superata.	▶ Sostituire la batteria.
		L'area intorno alla lama è ostruita.	▶ Pulire il tosaerba.
		La lama non è affilata o è usurata.	▶ Equilibrare e affilare la lama.
		La resistenza sulla lama è troppo elevata.	<ul style="list-style-type: none"> ▶ Se si lavora con la trazione inserita, disattivare la trazione. ▶ Se si lavora con la trazione disinserita, procedere lentamente. ▶ Impostare un'altezza di taglio maggiore. ▶ Tagliare erba più bassa.
La batteria si blocca durante l'inserimento nel vano batteria.		Le guide o i contatti elettrici nel vano batteria sono sporchi.	▶ Pulire il tosaerba.
Dopo l'inserimento della batteria nel carica-batteria l'opera-	1 LED si illumina in rosso.	La batteria è troppo calda o troppo fredda.	<ul style="list-style-type: none"> ▶ Estrarre la batteria. ▶ Lasciare raffreddare o riscaldare la batteria.

Guasto	LED sulla batteria	Causa	Rimedio
zione di carica non si avvia.			
L'erba non è tagliata in modo regolare o il prato ingiallisce.		La lama non è affilata o è usurata.	► Equilibrare e affilare la lama.
		La resistenza sulla lama è troppo elevata.	<ul style="list-style-type: none"> ► Se si lavora con la trazione inserita, disattivare la trazione. ► Se si lavora con la trazione disinserita, procedere lentamente. ► Impostare un'altezza di taglio maggiore. ► Tagliare erba più bassa.

19.2 Eliminazione dei guasti del caricabatteria

Se la batteria non viene caricata e il LED sul caricabatteria lampeggia con luce rossa, il collegamento elettrico tra caricabatteria e batteria è interrotto.

- Estrarre la batteria.
 - Pulire i contatti elettrici sul caricabatteria.
 - Introdurre la batteria.
 - Se la batteria continua a non essere caricata e il LED sul caricabatteria lampeggia di colore rosso: non usare il caricabatteria e rivolgersi ad un rivenditore STIHL.
- Nel caricabatteria è presente un guasto.

20 Dati tecnici

20.1 Tosaerba STIHL RMA 448.3 RV

- Batteria consentita: STIHL AK
- Peso con cesto di raccolta dell'erba e senza batteria: 27 kg
- Peso (m) con Cesto raccolta erba e batterie STIHL AK 30 S: 30 kg
- Capacità massima del cesto di raccolta dell'erba: 52 l
- Larghezza di taglio: 46 cm
- Numero di giri (n): 3000/min
- Numero di giri in ECO mode: 2700/min
- Tipo di protezione elettrica: IPX4
- Velocità di marcia minima: 2,0 km/h
- Velocità di marcia massima (a seconda della batteria utilizzata)
 - con AK 10: 2,5 km/h
 - con AK 20, AK 30: 3,5 km/h
 - con AK 30 S: 4,5 km/h

Il tempo di funzionamento è riportato all'indirizzo www.stihl.com/battery-life.

20.2 Lama

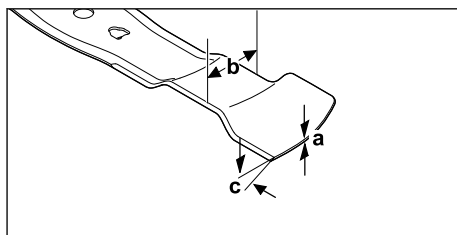

- Spessore minimo a: 1,6 mm
- Larghezza minima b: 55 mm
- Angolo di affilatura c: 30°

20.3 Batteria STIHL AK

- Tecnologia della batteria: ioni di litio
- Tensione: 36 V
- Capacità in Ah: v. targhetta dati tecnici
- Contenuto energetico in Wh: v. targhetta dati tecnici
- Peso in kg: v. targhetta dati tecnici

20.4 Caricabatterie STIHL AL 101

- Tensione nominale: v. targhetta dati tecnici
- Frequenza: v. targhetta dati tecnici
- Potenza nominale: v. targhetta dati tecnici
- Corrente di carica: v. targhetta dati tecnici

I tempi di carica sono indicati in www.stihl.com/charging-times.

20.5 Cavi di prolunga

Se si usa un cavo di prolunga, i fili dello stesso devono avere almeno le seguenti sezioni, in funzione della lunghezza del cavo:

Se la tensione nominale sulla targhetta dati tecnici è compresa tra 220 V e 240 V:

- Lunghezza del cavo fino a 20 m: AWG 15 / 1,5 mm²

- Lunghezza del cavo da 20 m fino a 50 m:
AWG 13 / 2,5 mm²

Se la tensione nominale sulla targhetta dati tecnici è compresa tra 100 V e 127 V:

- Lunghezza del cavo fino a 10 m: AWG 14 / 2,0 mm²
- Lunghezza del cavo da 10 m fino a 30 m: AWG 12 / 3,5 mm²

20.6 Limiti di temperatura



AVVERTENZA

- La batteria non è protetta da tutte le condizioni ambientali. Se esposta a particolari condizioni ambientali, la batteria può incendiarsi o esplodere. Ciò potrebbe causare gravi lesioni personali e danni materiali.
 - ▶ Non caricare e utilizzare la batteria a temperature inferiori a -20 °C o superiori a +50 °C.
 - ▶ Non conservare la batteria a temperature inferiori a -20 °C o superiori a +70 °C.
 - ▶ Non utilizzare il tosaerba a temperature inferiori a 0 °C o superiori a + 50 °C.
 - ▶ Non immagazzinare il tosaerba a temperature inferiori a - 20 °C o superiori a + 70 °C.

20.7 Intervalli di temperatura consigliati

Per una resa ottimale del tosaerba, della batteria e del caricabatteria rispettare i seguenti intervalli di temperatura:

- Tosaerba:
 - Utilizzo: da 0 °C a +40 °C
 - Conservazione: da -20 °C a +50 °C
- Batteria e caricabatteria:
 - Carica: da +5 °C a +40 °C
 - Utilizzo: da -10 °C a +40 °C
 - Conservazione: da -20 °C a +50 °C

Se la batteria viene caricata, utilizzata o conservata al di fuori degli intervalli di temperatura consigliati, le sue prestazioni potrebbero ridursi.

Se la batteria è bagnata o umida, lasciarla asciugare per almeno 48 ore a una temperatura superiore a +15 °C e inferiore a +50 °C e a un'umidità inferiore al 70%. Con un'umidità maggiore, il tempo di asciugatura può prolungarsi.

20.8 Valori acustici e vibratori

- Livello di pressione acustica L_{pA} misurato ai sensi della norma EN IEC 62841-4-3: 79 dB(A)
- Fattore d'incertezza K_{pA} : 2 dB(A)

- Livello di potenza sonora garantito L_{WAQ} misurato ai sensi della direttiva 2000/14/EC: 94 dB(A)

Parametro prescritto di vibrazioni meccaniche conforme alla norma EN 12096:

- Valore vibratorio a_h misurato ai sensi della norma EN IEC 62841-4-3, manubrio: 1,80 m/s²
- Fattore di incertezza K_h : 0,90 m/s²

I valori acustici e vibratori indicati sono stati misurati in base a una procedura di controllo standardizzata e possono essere utilizzati per effettuare un confronto tra le attrezzature elettriche. I valori acustici e vibratori effettivi potrebbero divergere a seconda delle modalità di impiego dai valori indicati. I valori acustici e vibratori indicati possono essere utilizzati per eseguire una valutazione iniziale dell'esposizione ai rumori e alle vibrazioni. È necessario valutare l'esposizione effettiva ai rumori e alle vibrazioni, tenendo conto anche dei momenti nei quali l'attrezzatura elettrica è spenta e di quelli in cui è accesa ma non produce alcuna sollecitazione.

Informazioni sul rispetto della direttiva 2002/44/EC sulle vibrazioni per il datore di lavoro sono disponibili all'indirizzo www.stihl.com/vib.

20.9 REACH

REACH indica una direttiva CE per la registrazione, la classificazione e l'omologazione dei prodotti chimici.

Per informazioni sull'adempimento della direttiva REACH ved. www.stihl.com/reach.

21 Ricambi e accessori

21.1 Ricambi e accessori

STIHL Questi simboli contrassegnano i ricambi originali STIHL e gli accessori originali STIHL.

STIHL raccomanda l'uso di ricambi originali STIHL e accessori originali STIHL.

I ricambi e gli accessori di altri fabbricanti non possono essere controllati da STIHL in merito ad affidabilità, sicurezza e idoneità nonostante le attuali osservazioni del mercato, pertanto STIHL non può garantire nulla in merito all'uso di tali prodotti.

I ricambi originali STIHL e gli accessori originali STIHL sono disponibili presso i rivenditori STIHL.

21.2 Ricambi importanti

- Lama: WA41 702 0105

- Vite di fissaggio lama con ronaldella: 0000 951 3505

22 Smaltimento

22.1 Smaltimento del tosaerba, della batteria e del caricabatteria

Informazioni sullo smaltimento sono disponibili presso l'amministrazione locale o presso un rivenditore STIHL.

Uno smaltimento non appropriato può danneggiare la salute e inquinare l'ambiente.

- ▶ Conferire i prodotti STIHL, imballaggio compreso, in conformità alle norme locali, in un apposito centro di raccolta per il riciclaggio.
- ▶ Non smaltire con i rifiuti domestici.

23 Dichiarazione di conformità UE

23.1 Rasaerba STIHL RMA 448.3 RV

STIHL Tirol GmbH
Hans Peter Stihl-Straße 5
6336 Langkampfen

Austria

dichiara sotto la propria esclusiva responsabilità che

- Tipo di costruzione: rasaerba a batteria
- Marchio di fabbrica: STIHL
- Modello: RMA 448.3 RV
- Larghezza di taglio: 46 cm
- N. di identificazione serie: WA41

è conforme alle disposizioni pertinenti di cui alle direttive 2000/14/CE, 2006/42/CG, 2014/30/UE e 2011/65/UE ed è stato sviluppato e fabbricato conformemente alle versioni delle seguenti norme valide alla rispettiva data di produzione: EN 62841-1, EN IEC 62841-4-3, EN 55014-1 ed EN 55014-2.

Organismo notificato:
TÜV Rheinland LGA Products GmbH
Tillystraße 2

90431 Norimberga, DE

Il calcolo del livello di potenza acustica misurato e garantito è stato effettuato secondo la procedura prevista dalla Direttiva 2000/14/CE, Allegato VIII.

- Livello di potenza acustica misurato: 92,4 dB(A)
- Livello di potenza acustica garantito: 94 dB(A)

La documentazione tecnica è conservata presso STIHL Tirol GmbH.

L'anno di costruzione e il numero di macchina sono indicati sul rasaerba.

Langkampfen, 27.11.2023

STIHL Tirol GmbH

p.p. 

Matthias Fleischer, Direttore Sviluppo Prodotto

p.p. 

Sven Zimmermann, Capo Dipartimento Qualità

24 Dichiarazione di conformità UKCA

24.1 Rasaerba STIHL RMA 448.3 RV

STIHL Tirol GmbH
Hans Peter Stihl-Straße 5
6336 Langkampfen

Austria

dichiara sotto la propria esclusiva responsabilità che

- Tipo di costruzione: rasaerba a batteria
- Marchio di fabbrica: STIHL
- Modello: RMA 448.3 RV
- Larghezza di taglio: 46 cm
- N. di identificazione serie: WA41

è conforme alle disposizioni pertinenti di cui ai regolamenti del Regno Unito Noise Emission in the Environment by Equipment for use Outdoors Regulations 2001, Supply of Machinery (Safety) Regulations 2008, Electromagnetic Compatibility Regulations 2016 e The Restriction of the Use of Certain Hazardous Substances in Electrical and Electronic Equipment Regulations 2012 ed è stato sviluppato e fabbricato conformemente alle versioni delle seguenti norme valide alla rispettiva data di produzione: EN 62841-1, EN IEC 62841-4-3, EN 55014-1 ed EN 55014-2.

Organismo notificato:
TUV Rheinland UK LTD
1011 Stratford Road
Solihull, B90 4BN

La determinazione del livello di potenza acustica misurato e di quello garantito è stata eseguita sulla base del regolamento del Regno Unito Noise Emission in the Environment by Equipment for use Outdoors Regulations 2001, Schedule 11.

- Livello di potenza acustica misurato: 92,4 dB(A)
- Livello di potenza acustica garantito: 94 dB(A)

La documentazione tecnica è conservata presso STIHL Tirol GmbH.

L'anno di costruzione e il numero di macchina sono indicati sul rasaerba.

Langkampfen, 27.11.2023

STIHL Tirol GmbH

p.p. 

Matthias Fleischer, Direttore Sviluppo Prodotto

p.p. 

Sven Zimmermann, Capo Dipartimento Qualità

25 Indirizzi

Amministrazione generale STIHL

ANDREAS STIHL AG & Co. KG
Postfach 1771
D-71307 Waiblingen

Distributori STIHL

GERMANIA

STIHL Vertriebszentrale AG & Co. KG
Robert-Bosch-Straße 13
64807 Dieburg
Telefon: +49 6071 3055358

AUSTRIA

STIHL Ges.m.b.H.
Fachmarktstraße 7
2334 Vösendorf
Telefon: +43 1 86596370

SVIZZERA

STIHL Vertriebs AG
Isenrietstraße 4
8617 Mönchaltorf
Telefon: +41 44 9493030

26 Indicazioni sulla sicurezza e generali e specifiche per il prodotto

26.1 Introduzione

Questo capitolo riporta le avvertenze di sicurezza generali e specifiche del prodotto prescritte e formulate nella norma di prodotto.

Le avvertenze di sicurezza per evitare folgorazioni riportate nel capitolo "Sicurezza elettrica" non sono applicabili ai prodotti a batteria STIHL, ad eccezione del punto c).



AVVERTENZA

- **Leggere tutte le avvertenze di sicurezza, le istruzioni, le illustrazioni e i dati tecnici di cui è corredato il tosaerba.** In caso di mancata osservanza delle seguenti istruzioni sussiste il rischio di folgorazione, incendio e/o gravi lesioni. **Conservare tutte le avvertenze di sicurezza e le istruzioni per la successiva consultazione.**

26.2 Sicurezza sul posto di lavoro

- a) **Mantenete la zona di lavoro pulita e ben illuminata.** Disordine o zone di lavoro poco illuminate possono portare a incidenti.
- b) **Non lavorare con il tosaerba in ambienti potenzialmente esplosivi dove sono presenti liquidi, gas o polveri infiammabili.** I tosaerba producono scintille, che possono incendiare polvere o fumi.
- c) **Tenere lontani bambini e altre persone durante l'uso del tosaerba.** Quando si è distratti, si può perdere il controllo del tosaerba.

26.3 Sicurezza elettrica

- a) **Il connettore del tosaerba deve essere adatto alla presa. Il connettore non deve essere modificato in alcun modo. Non utilizzare adattatori con i tosaerba dotati di messa a terra.** Connettori non modificati e prese adatte riducono il rischio di folgorazione.
- b) **Evitare che parti del corpo entrino in contatto con superfici collegate a terra come tubi, radiatori, fornelli e frigoriferi.** Il pericolo di folgorazione aumenta se il corpo è collegato a terra.
- c) **Non utilizzare il tosaerba in caso di pioggia o umidità.** Ciò può aumentare il rischio di folgorazione.

- d) **Non utilizzare il cavo di allacciamento in modo improprio. Non utilizzare mai il cavo di allacciamento per trasportare, tirare o scollegare il connettore del tosaerba. Tenere il cavo di allacciamento lontano da calore, olio, bordi affilati o parti in movimento.** Cavi di allacciamento danneggiati o attorcigliati aumentano il rischio di folgorazione.
- e) **Quando si lavora con un tosaerba all'aperto, utilizzare solo cavi di prolunga da esterno.** L'utilizzo di un cavo di prolunga da esterno riduce il rischio di folgorazione.
- f) **Se non si può evitare di utilizzare il tosaerba in un ambiente umido, utilizzare un interruttore differenziale.** L'utilizzo di un interruttore differenziale riduce il rischio di folgorazione.

26.4 Sicurezza delle persone

- a) **Stare attenti, prestare attenzione a ciò che si sta facendo e utilizzare il buon senso quando si lavora con un tosaerba. Non utilizzare tosaerba se si è stanchi o sotto l'influsso di droghe, alcol o farmaci.** Un momento di distrazione mentre si utilizza il tosaerba può causare lesioni gravi.
- b) **Indossare sempre occhiali di protezione e dispositivi di protezione individuale.** L'uso di dispositivi di protezione individuale quali maschera parapolvere, scarpe di sicurezza antidisdrucchio, elmetto o protezioni per l'udito, a seconda del tipo e dell'utilizzo del tosaerba, riduce il rischio di lesioni.
- c) **Evitare qualsiasi messa in funzione accidentale. Accertarsi che il tosaerba sia spento prima di collegarlo all'alimentazione e/o alla batteria, di prenderlo in mano o di trasportarlo.** Tenere il dito sull'interruttore durante il trasporto o collegare il tosaerba all'alimentazione quando è acceso, può provocare incidenti.
- d) **Rimuovere strumenti di regolazione o chiavi per viti prima di accendere il tosaerba.** Un attrezzo o una chiave che si trova in una parte rotante del tosaerba può provocare lesioni.
- e) **Evitare posture anomale. Assicurarsi di avere una posizione eretta sicura e mantenere sempre l'equilibrio.** In questo modo è possibile controllare meglio il tosaerba in situazioni impreviste.
- f) **Indossare un abbigliamento idoneo. Non indossare abiti larghi o gioielli. Tenere capelli e indumenti lontani dalle parti in movimento.**

Indumenti larghi, gioielli o capelli lunghi possono rimanere impigliati nelle parti in movimento.

- g) **Qualora si possano installare impianti di aspirazione e raccolta delle polveri è necessario collegarli e utilizzarli correttamente.** L'utilizzo di un impianto di aspirazione può ridurre i rischi legati alla polvere.
- h) **Non lasciatevi cullare da un falso senso di sicurezza e non ignorate le regole di sicurezza per il tosaerba, anche se avete familiarità con il tosaerba dopo averlo usato molte volte.** Le azioni incaute possono portare a gravi lesioni in poche frazioni di secondo.

26.5 Utilizzo e cura del tosaerba

- a) **Non sovraccaricare il tosaerba. Utilizzate il tosaerba dedicato per il vostro lavoro.** Con il tosaerba adeguato si lavora meglio e in modo più sicuro nell'intervallo di prestazioni specificato.
- b) **Non utilizzare tosaerba se l'interruttore è guasto.** Un tosaerba che non può più essere acceso o spento è pericoloso e va riparato.
- c) **Scollegare l'apparecchio e/o rimuovere la batteria rimovibile prima di effettuare qualsiasi regolazione dell'attrezzo, di sostituire componenti dell'utensile a innesto o di riporre il tosaerba.** Questa misura precauzionale impedisce un avvio involontario del tosaerba.
- d) **Tenere il tosaerba inutilizzato fuori dalla portata dei bambini. Non consentire l'utilizzo del tosaerba a persone che non hanno familiarità con esso o che non hanno letto le presenti istruzioni.** Se utilizzati da persone inesperte, i tosaerba sono pericolosi.
- e) **Maneggiare tosaerba e utensile a innesto con cura. Verificare che le parti mobili funzionino correttamente, che non si blocchino e non siano rotte o danneggiate, poiché questo comprometterebbe il funzionamento del tosaerba. Far riparare i componenti danneggiati prima di utilizzare il tosaerba.** Molti incidenti sono causati da una cattiva manutenzione dei tosaerba.
- f) **Mantenere gli attrezzi di taglio affilati e puliti.** Gli attrezzi di taglio con taglienti affilati, la cui manutenzione viene effettuata con cura, si incepano meno e sono più facili da guidare.
- g) **Utilizzare tosaerba, utensile a innesto, accessori ecc. in base alle presenti istruzioni. Nel farlo, considerare le condizioni di lavoro**

e l'attività da svolgere. L'utilizzo di tosaerba per applicazioni diverse da quelle previste può portare a situazioni pericolose.

- h) **Mantenere impugnature e superfici di presa asciutte, pulite e prive di olio e di grasso.** Impugnature e superfici di presa scivolose non consentono un funzionamento e un controllo sicuri del tosaerba in situazioni imprevedibili.

26.6 Utilizzo e cura del tosaerba a batteria

- a) **Caricare le batterie solo con caricabatterie raccomandati dal produttore.** L'utilizzo di un caricabatterie con batterie di tipo diverso da quello per cui è stato progettato, comporta un rischio di incendio.
- b) **Nei tosaerba utilizzare solo le apposite batterie.** L'utilizzo di batterie diverse può provocare lesioni e incendi.
- c) **Tenere la batteria inutilizzata lontano da graffette, monete, chiavi, chiodi, viti o altri piccoli oggetti metallici che potrebbero provocare un ponte tra i contatti.** Un cortocircuito tra i contatti della batteria può provocare ustioni o incendi.
- d) **In caso di uso improprio, potrebbe verificarsi una fuoriuscita di liquido dalla batteria. Evitare di entrare in contatto con tale liquido. In caso di contatto accidentale, lavare con acqua. Se il liquido viene a contatto con gli occhi, rivolgersi immediatamente a un medico.** Il liquido dell'accumulatore che fuoriesce può causare irritazioni della pelle o ustioni.
- e) **Non utilizzare batterie danneggiate o modificate.** Le batterie danneggiate o modificate possono avere un comportamento imprevedibile e causare incendi, esplosioni o lesioni.
- f) **Non esporre la batteria a fuoco o temperature eccessive.** Il fuoco o temperature superiori a 130 °C (265 °F) possono provocare un'esplosione.
- g) **Seguire tutte le istruzioni di carica e non caricare mai la batteria o il tosaerba a batteria a temperature al di fuori dell'intervallo specificato nelle istruzioni per l'uso.** Una carica errata o al di fuori dell'intervallo di temperatura approvato può distruggere la batteria e aumentare il rischio di incendio.

26.7 Servizio

- a) **Far riparare il tosaerba solo da personale specializzato qualificato e solo con ricambi originali.** In questo modo viene garantita la sicurezza del tosaerba.
- b) **Non effettuare mai la manutenzione di batterie danneggiate.** Tutti gli interventi di manutenzione delle batterie devono essere eseguiti esclusivamente dal produttore o da centri di assistenza autorizzati.

26.8 Avvertenze di sicurezza per tosaerba alimentati a batteria

- a) **Non utilizzare il tosaerba in caso di maltempo, in particolare durante i temporali.** Questo riduce il rischio di essere colpiti da un fulmine.
- b) **Ispezionare accuratamente la zona di lavoro per verificare la presenza di animali selvatici.** Gli animali selvatici possono essere feriti dal tosaerba in movimento.
- c) **Esaminare accuratamente la zona di lavoro e rimuovere tutti gli oggetti estranei come sassi, bastoni, fili metallici, ossa o altro.** Il materiale espulso può causare lesioni.
- d) **Prima di utilizzare il tosaerba, verificare sempre che la lama e l'apparato di taglio non siano usurati o danneggiati.** Le parti usurate o danneggiate aumentano il rischio di lesioni.
- e) **Controllare periodicamente che il dispositivo di raccolta erba non sia usurato o danneggiato.** Un dispositivo di raccolta erba usurato o danneggiato aumenta il rischio di lesioni.
- f) **Lasciare le coperture di protezione al loro posto. Le coperture di protezione devono essere operative e fissate correttamente.** Una copertura di protezione allentata, danneggiata o non correttamente funzionante può causare lesioni.
- g) **Mantenere le aperture di aspirazione aria libere da depositi.** Prese d'aria ostruite e depositi possono causare surriscaldamento o rischio di incendio.
- h) **Indossare sempre scarpe di sicurezza antisdrucciolo quando si utilizza il tosaerba. Non lavorare mai a piedi nudi o con sandali aperti.** In questo modo si riduce il rischio di lesioni ai piedi in caso di contatto con la lama rotante.
- i) **Indossare sempre pantaloni lunghi mentre si utilizza il tosaerba.** La pelle nuda aumenta la

- probabilità di lesioni causate da materiale espulso.
- j) **Non utilizzare il tosaerba sull'erba bagnata. Non correre, ma camminare durante l'uso.** In questo modo si riduce il rischio di scivolare e cadere, con conseguenti lesioni.
- k) **Non utilizzare il tosaerba su pendii eccessivamente ripidi.** In questo modo si riduce il rischio di perdere il controllo, scivolare e cadere, con conseguenti lesioni.
- l) **Lavorando su terreni in pendenza, accertarsi di avere un appoggio sicuro; lavorare sempre di traverso rispetto al pendio, mai in salita o in discesa, e prestare la massima attenzione quando si cambia direzione di lavoro.** In questo modo si riduce il rischio di perdere il controllo, scivolare e cadere, con conseguenti lesioni.
- m) **Prestare particolare attenzione quando si procede all'indietro o quando si tira il tosaerba verso di sé. Prestare sempre attenzione all'ambiente circostante.** Questo riduce il rischio di inciampare durante il lavoro.
- n) **Non toccare la lama o altri componenti pericolosi ancora in movimento.** In questo modo si riduce il rischio di lesioni causate da componenti in movimento.
- o) **Accertarsi che tutti gli interruttori siano disinseriti e che la batteria sia scollegata prima di rimuovere il materiale incastrato o di pulire il tosaerba.** Un azionamento imprevisto del tosaerba può causare lesioni gravi.

Inhoudsopgave

1	Voorwoord.....	120
2	Informatie met betrekking tot deze handleiding.....	120
3	Overzicht.....	121
4	Veiligheidsinstructies.....	123
5	Grasmaaier bedrijfsklaar maken.....	131
6	Accu laden en leeds.....	131
7	Grasmaaier in elkaar zetten.....	132
8	Grasmaaier voor de gebruiker instellen..	133
9	Accu aanbrengen en wegnemen.....	133
10	Grasmaaier inschakelen en uitschakelen.....	134
11	Grasmaaier controleren.....	135
12	Met de grasmaaier werken.....	136
13	Na de werkzaamheden.....	138
14	Vervoeren.....	138
15	Opslaan.....	139

16	Reinigen.....	139
17	Onderhoud.....	140
18	Repareren.....	141
19	Storingen opheffen.....	141
20	Technische gegevens.....	143
21	Onderdelen en toebehoren.....	145
22	Milieuverantwoord afvoeren.....	145
23	EU-conformiteitsverklaring.....	145
24	UKCA-conformiteitsverklaring.....	146
25	Adressen.....	146
26	Algemene en productspecifieke veiligheidsinstructies.....	146

1 Voorwoord

Geachte cliënt(e),

Wij zijn blij dat u hebt gekozen voor STIHL. Wij ontwikkelen en produceren onze producten in topkwaliteit in overeenstemming met de behoeften van onze klanten. Zo ontstaan producten met een hoge betrouwbaarheid, ook bij extreme belasting.

STIHL staat ook voor service met topkwaliteit. Onze dealers staan garant voor deskundig advies en instructie alsmede een uitgebreide technische begeleiding.

STIHL kiest uitdrukkelijk voor een duurzame en verantwoordelijke omgang met de natuur. Deze gebruiksaanwijzing is voor u bedoeld als ondersteuning om uw STIHL-product gedurende een lange levensduur veilig en milieuvriendelijk te gebruiken.

Wij danken u voor uw vertrouwen in ons en wensen u veel plezier met uw STIHL product.



Dr. Nikolas Stihl

BELANGRIJK! VOOR GEBRUIK GOED DOORLEZEN EN BEWAREN.

2 Informatie met betrekking tot deze handleiding

2.1 Geldende documenten

Deze gebruiksaanwijzing is een vertaling van de oorspronkelijke gebruiksaanwijzing van de fabrikant in het kader van de EG-richtlijn 2006/42/EC.

De lokale veiligheidsvoorschriften zijn van kracht.

- ▶ Lees naast deze gebruiksaanwijzing de volgende documenten, zorg dat je alles begrijpt en bewaar ze:
 - Veiligheidsaanwijzingen accu STIHL AK
 - Gebruiksaanwijzing oplaadapparaat STIHL AL 101, 301, 500, 501
 - Veiligheidsinformatie voor STIHL accu's en producten met ingebouwde accu: www.stihl.com/safety-data-sheets

2.2 Aanduiding van de waarschuwingen in de tekst

! GEVAAR

- De aanwijzing duidt op gevaren die leiden tot ernstig letsel of zelfs tot de dood.
 - ▶ De genoemde maatregelen kunnen ernstig letsel of de dood voorkomen.

! WAARSCHUWING

- De aanwijzing duidt op gevaren die **kunnen** leiden tot ernstig letsel of zelfs tot de dood.
 - ▶ De genoemde maatregelen kunnen ernstig letsel of de dood voorkomen.

LET OP

- De aanwijzing duidt op gevaren die kunnen leiden tot materiële schade.
 - ▶ De genoemde maatregelen kunnen materiële schade voorkomen.

2.3 Symbolen in de tekst



Dit symbool verwijst naar een hoofdstuk in deze handleiding.

3 Overzicht

3.1 Grasmaaier en accu

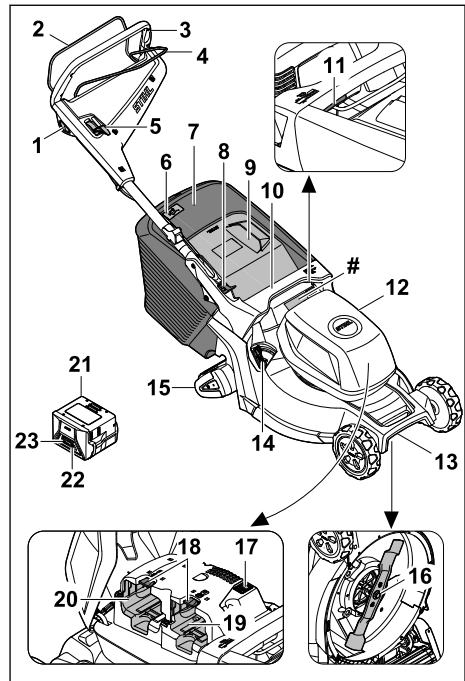

1 Blokkeerknop

De blokkeerknop schakelt samen met de schakelbeugel voor het maaiwerk het mes in en uit.

2 Schakelbeugel voor maaiwerk

De schakelbeugel voor het maaiwerk schakelt samen met de blokkeerknop het mes in en uit.

3 Duwstang

De duwstang dient voor het vasthouden, begeleiden en transporteren van de grasmaaier.

4 Schakelbeugel voor wielaandrijving

De schakelbeugel voor wielaandrijving schakelt de wielaandrijving in en uit.

5 Hendel

De hendel dient voor het instellen van de snelheid van de wielaandrijving.

6 Inhoudsindicatie

De inhoudsindicatie toont hoe vol de grasopvangbox zit.

7 grasopvangbox

De grasopvangbox vangt het gemaaid gras op.

8 Hendel

De hendel dient voor het instellen en omklappen van de duwstang.

9 Uitwerpklep

De uitwerpklep sluit het uitwerpkanaal af.

10 Greep

De greep dient voor het vasthouden van de grasmaaier bij het instellen van de snijhoogte en voor het transporteren van de grasmaaier.

11 Hendel

De hendel dient voor het instellen van de snijhoogte.

12 Klep

De klep bedekt de accu.

13 Transportgreep

De transportgreep dient voor het transporteren van de grasmaaier.

14 Hendel

De hendel wordt gebruikt om de geïntegreerde mulchklep te openen en te sluiten.

15 Gazonwals

De gazonwals strijkt het gras glad.

16 mes

Het mes maait en mulcht het gras.

17 ECO-schakelaar

De ECO-schakelaar schakelt de ECO-modus in en uit.

18 Blokkeerhendel

De blokkeerhendel houdt de accu in de accuhouder.

19 Accuhouder 1

De accuhouder 1 biedt plaats aan de accu.

20 Accuhouder 2

De accuhouder 2 biedt plaats aan een reserveaccu.

21 Accu

De accu voorziet de grasmaaier van energie.

22 Druknop

Met de drukknoop worden de leds op de accu geactiveerd. Hiermee activeer en deactiveer je de Bluetooth®-radio-interface (indien aanwezig).

23 Leds

De leds geven de laadtoestand van de accu en storingen aan.

Typeplaatje met machinenummer**3.2 Pictogrammen**

De pictogrammen kunnen op de grasmaaier, de accu en het oplaadapparaat staan en betekenen het volgende:



Gegarandeerd geluidsniveau volgens richtlijn 2000/14/EC in dB(A) om geluidsemisies van producten vergelijkbaar te maken.

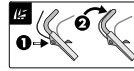

Schakel het mes in.



Schakel de wielaandrijving in en pas de rijsnelheid aan.



De grasmaaier rijdt in deze stand met de hoogste snelheid.



De grasmaaier rijdt in deze stand met de laagste snelheid.



In deze positie is de wielaandrijving uitgeschakeld.



Stel de snijhoogte in.



Inhoudsindicatie grasopvangbox.



Hendel voor het openen en sluiten van de mulchklep.



Dit pictogram duidt de ECO-schakelaar aan.



1 led brandt rood. De accu is te warm of te koud.



4 leds knipperen rood. Er is sprake van een storing in de accu.



De weergave naast het pictogram verwijst naar de energie-inhoud van de accu volgens de specificaties van de fabrikant. Het bij gebruik beschikbare vermogen ligt lager.



Gooi het product niet bij het huisvuil weg.

IPX4 IP-aanduiding

a.c. Wisselstroom



d.c. Gelijkstroom



Gebruik het elektrisch apparaat in een gesloten en droge ruimte.

Lees de gebruiksaanwijzing, zorg dat je alles begrijpt en bewaar hem.

Beschermingsklasse II elektrisch gereedschap

4 Veiligheidsinstructies

4.1 Waarschuwingspictogrammen

▲ WAARSCHUWING

De waarschuwingspictogrammen op de grasmaaier of de accu betekenen het volgende:



Neem de veiligheidsinstructies en bijbehorende maatregelen in acht.



Lees de gebruiksaanwijzing, zorg dat je alles begrijpt en bewaar hem.



Wees voorzichtig voor rondvliegende voorwerpen - houd afstand en houd anderen uit de buurt.



Raak het draaiende mes niet aan.



Neem de accu uit tijdens onderbrekingen van de werkzaamheden, het reinigen en tijdens transport, opslag, onderhoud en reparaties.



Bescherm de grasmaaier tegen regen en vocht.



Verwijder de accu na gebruik.



Bescherm de accu tegen hitte en vuur.



Bescherm de accu tegen regen en vocht en dompel deze niet in vloeistoffen onder.

4.2 Gebruik conform de voorschriften

De grasmaaier STIHL RMA 448.3 RV dient voor het maaien en mulchen van droog gras.

De grasmaaier wordt gevoed door een STIHL AK-accu. Om alle functies onbeperkt te kunnen gebruiken, raadt STIHL te minste AK 30 S aan.

▲ WAARSCHUWING

- Accu's die niet door STIHL voor grasmaaiers zijn goedgekeurd, kunnen brand of explosies veroorzaken. Personen kunnen ernstig of dodelijk letsel oplopen en er kan materiële schade ontstaan.
 - ▶ Gebruik de grasmaaier met een STIHL AK-accu.
- Als de grasmaaier of de accu niet volgens de regels wordt gebruikt, kunnen personen ernstig of dodelijk letsel oplopen en kan er materiële schade ontstaan.
 - ▶ Gebruik de grasmaaier en accu zoals in deze handleiding wordt beschreven.

4.3 Vereisten aan de gebruiker

▲ WAARSCHUWING

- Niet-geïnstreerde gebruikers kunnen de gevaren van de grasmaaier en de accu niet herkennen of inschatten. De gebruiker of andere personen kunnen ernstig of dodelijk letsel oplopen.
 - ▶ Lees de gebruiksaanwijzing, zorg dat u alles begrijpt en bewaar hem.
- ▶ Als de grasmaaier of de accu aan een andere persoon wordt doorgegeven: geef de gebruiksaanwijzing mee.
- ▶ Zorg ervoor dat de gebruiker aan de volgende vereisten voldoet:
 - De gebruiker is uitgerust.
 - De gebruiker is lichamelijk, zintuiglijk en geestelijk in staat om de grasmaaier en de accu te bedienen en ermee te werken. Als de gebruiker met lichamelijke, zintuiglijke of geestelijke beperkingen daartoe in staat is, mag de gebruiker er alleen onder toezicht of na

instructie door een verantwoordelijke persoon mee werken.

- De gebruiker kan de gevaren van de grasmaaier en de accu herkennen en inschatten.
 - De gebruiker is zich ervan bewust dat hij aansprakelijk is voor ongevallen en voor materiële schade.
 - De gebruiker is meerderjarig of de gebruiker wordt conform nationale regelgeving onder toezicht voor een beroep opgeleid.
 - De gebruiker heeft instructie gekregen van een STIHL vakhandelaar of een deskundige persoon, voordat hij voor het eerst met de grasmaaier gaat werken.
 - De gebruiker is niet onder invloed van alcohol, medicijnen of drugs.
- Als er onduidelijkheid bestaat: neem contact op met een STIHL vakhandelaar.

4.4 Kleding en uitrusting

▲ WAARSCHUWING

- Tijdens het werken kunnen er voorwerpen met grote snelheid omhoog worden geslingerd. De gebruiker kan letsel oplopen.
 - Draag een lange broek van stevig materiaal.
- Tijdens het werken kan er stof opstuiwen. Ingeademd stof kan de gezondheid schaden en allergische reacties veroorzaken.
 - Als er stof opstuift: draag een stofmasker.
- Ongeschikte kleding kan vast blijven zitten in hout, struikgewas en de grasmaaier. Gebruikers zonder geschikte kleding kunnen ernstig letsel oplopen.
 - Draag nauwsluitende kleding.
 - Doe sjaals en sieraden af.
- De gebruiker kan tijdens het reinigen, onderhouden of transporteren in contact komen met het mes. De gebruiker kan letsel oplopen.
 - Draag veiligheidshandschoenen.
- Gebruikers die ongeschikte schoenen dragen, kunnen uitglijden. De gebruiker kan letsel oplopen.
 - Draag stevige, dichte schoenen met een stroeve zool.
- Tijdens het slijpen van messen kunnen deeltjes worden weggeslingerd. De gebruiker kan letsel oplopen.
 - Draag een nauwsluitende veiligheidsbril. Geschikte veiligheidsbrillen zijn getest volgens de norm EN 166 of volgens nationale

voorschriften en zijn met de bijbehorende aanduiding in de handel verkrijgbaar.

- Draag veiligheidshandschoenen.

4.5 Werkgebied en -omgeving

4.5.1 Grasmaaier

▲ WAARSCHUWING

- Niet-betrokken personen, kinderen en dieren kunnen de gevaren van de grasmaaier en omhoog geslingerde voorwerpen niet herkennen en niet inschatten. Niet-betrokken personen, kinderen en dieren kunnen ernstig letsel oplopen en er kan materiële schade ontstaan.
 - Houd niet-betrokken personen, kinderen en dieren ver uit de buurt van het werkgebied.
 - Houd afstand tot voorwerpen.
 - Laat de grasmaaier niet zonder toezicht staan.
 - Zorg ervoor dat kinderen niet met de grasmaaier kunnen spelen.
- Als er bij regen wordt gewerkt, kan de gebruiker uitglijden. De gebruiker kan ernstig of dodelijk letsel oplopen.
 - Als het regent: niet werken.
- De grasmaaier is niet tegen water beschermd. Als er in de regen of in een vochtige omgeving wordt gewerkt, kan er kortsluiting optreden. De gebruiker kan letsel oplopen en de grasmaaier kan beschadigd raken.
 - Werk niet in de regen of in een natte omgeving.
 - Maai of mulch geen nat gras.
- Elektrische onderdelen van de grasmaaier kunnen vonken veroorzaken. Vonken kunnen in een licht ontvlambare of explosieve omgeving brand of een explosie veroorzaken. Personen kunnen ernstig of dodelijk letsel oplopen en er kan materiële schade ontstaan.
 - Werk niet in een licht ontvlambare of explosieve omgeving.

4.5.2 Accu

▲ WAARSCHUWING

- Buitenstaanders, kinderen en dieren kunnen de gevaren van de accu niet herkennen en de gevaren hiervan niet inschatten. Buitenstaanders, kinderen en dieren kunnen ernstig letsel oplopen.
 - Buitenstaanders, kinderen en huisdieren op afstand houden.
 - De accu niet zonder toezicht laten.
 - Zorg ervoor dat kinderen niet met de accu kunnen spelen.

- De accu is niet beschermd tegen alle invloeden van buitenaf. Als de accu blootstaat aan bepaalde invloeden van buitenaf kan de accu in brand vliegen, exploderen of onherstelbaar beschadigd raken. Personen kunnen ernstig letsel oplopen en er kan materiële schade ontstaan.



- ▶ De accu tegen hitte en vuur beschermen.
- ▶ De accu niet in het vuur werpen.

- ▶ De accu niet buiten de aangegeven temperatuurgrenzen opladen, gebruiken en opbergen,  20.6.



- ▶ De accu tegen regen en vocht beschermen en niet onderdompelen in vloeistoffen.

- ▶ De accu bij kleine metalen voorwerpen van daan houden.
- ▶ De accu niet blootstellen aan hoge druk.
- ▶ De accu niet in de magnetron plaatsen.
- ▶ De accu tegen chemicaliën en zouten beschermen.

4.5.3 Acculader

▲ WAARSCHUWING

- Buitenstaanders en kinderen kunnen de gevaren van de acculader en de elektrische stroom niet herkennen en ook niet inschatten. Buitenstaanders, kinderen en dieren kunnen ernstig of dodelijk letsel oplopen.
 - ▶ Buitenstaanders, kinderen en huisdieren op afstand houden.
 - ▶ Zorg ervoor dat kinderen niet met de acculader kunnen spelen.
- De acculader is niet waterdicht. Als er in de regen of in een vochtige omgeving wordt gewerkt, kan dit leiden tot een elektrische schok. De gebruiker kan letsel oplopen en de acculader kan worden beschadigd.



- ▶ Deze niet gebruiken in de regen en niet in een vochtige omgeving.

- De acculader is niet beschermd tegen alle invloeden van buitenaf. Als de acculader aan bepaalde invloeden van buitenaf is blootgesteld, kan de acculader in brand vliegen of exploderen. Personen kunnen ernstig letsel oplopen en er kan materiële schade ontstaan.
 - ▶ Acculader in een gesloten en droge ruimte gebruiken.
 - ▶ Acculader niet in een licht ontvlambare en ook niet in een explosieve omgeving gebruiken.

- ▶ Acculader niet op een licht ontvlambare ondergrond gebruiken.
- ▶ De acculader niet buiten de aangegeven temperatuurgrenzen gebruiken en bewaren,  20.6.
- Personen kunnen struikelen over de aansluitkabel. Personen kunnen letsel oplopen en de acculader kan worden beschadigd.
 - ▶ De aansluitkabel plat op de vloer leggen.

4.6 Veilige staat

4.6.1 Grasmaaier

De grasmaaier verkeert in een veilige toestand, als aan de volgende voorwaarden is voldaan:

- De grasmaaier is onbeschadigd.
- De grasmaaier is schoon en droog.
- De bedieningsorganen werken en zijn niet gewijzigd.
- Als er wordt gemaaid en het gemaaid gras in de grasopvangbox moet worden opgevangen: De mulchklep is geopend en de grasopvangbox is correct vastgehaakt.
- Als er wordt gemaaid en het gemaaid gras aan de achterkant moet worden uitgeworpen: de grasopvangbox is losgehaakt en de uitwerpklep is gesloten.
- Als er gemulcht wordt: De mulchklep is gesloten.
- Het mes is correct gemonteerd.
- Er is op de juiste wijze een origineel STIHL accessoire voor deze grasmaaier gemonteerd.



▲ WAARSCHUWING

- In een niet veilige toestand kunnen onderdelen niet meer naar behoren functioneren en kunnen veiligheidsvoorzieningen buiten werking worden gezet. Personen kunnen ernstig of dodelijk letsel oplopen.
 - ▶ Werk met een onbeschadigde grasmaaier.
 - ▶ Als de grasmaaier vuil of nat is: reinig de grasmaaier en laat deze drogen.
 - ▶ Breng geen wijzigingen aan de grasmaaier aan.
 - ▶ Als de bedieningsorganen niet werken: niet met de grasmaaier werken.
 - ▶ Als er wordt gemaaid en het gemaaid gras in de grasopvangbox moet worden opgevangen: Open de mulchklep en haak de grasopvangbox vast zoals beschreven in deze gebruiksaanwijzing.
 - ▶ Als er gemulcht wordt: Sluit de mulchklep zoals in deze gebruiksaanwijzing wordt beschreven.
 - ▶ Monteer originele STIHL accessoires voor deze grasmaaier.

- ▶ Monteer het mes zoals in deze gebruiksaanwijzing beschreven staat.
- ▶ Monteer accessoires zoals in deze gebruiksaanwijzing of in de gebruiksaanwijzing van het accessoire beschreven staat.
- ▶ Steek geen voorwerpen in de openingen van de grasmaaier.
- ▶ Verbind contacten van de sleutelhouder niet met metalen voorwerpen en maak geen kortsluiting.
- ▶ Vervang versleten of beschadigde waarschuwingsstickers.
- ▶ Als er onduidelijkheid bestaat: neem contact op met een STIHL dealer.

4.6.2 Mes

Het mes is veilig, als aan de volgende voorwaarden is voldaan:

- Het mes en de aanbouwdelen zijn onbeschadigd.
- Het mes is niet vervormd.
- Het mes is correct gemonteerd.
- Het mes is correct geslepen.
- Het mes heeft geen bramen.
- Het mes is correct gebalanceerd.
- De minimumdikte en de minimumbreedte van het mes zijn niet onderschreden,  20.2.
- De slijphoek is aangehouden,  20.2.

▲ WAARSCHUWING

- Als het mes niet in een veilige toestand verkeert, kunnen delen van het mes losraken en weggeslingerd worden. Personen kunnen ernstig letsel oplopen.
 - ▶ Werk met een onbeschadigd mes en onbeschadigde aanbouwdelen.
 - ▶ Monteer het mes op de juiste manier.
 - ▶ Slijp het mes op de juiste manier.
 - ▶ Als de minimumdikte of de minimumbreedte is onderschreden: vervang het mes.
 - ▶ Laat messen door een STIHL vakhandelaar uitbalanceren.
 - ▶ Als er onduidelijkheid bestaat: neem contact op met een STIHL vakhandelaar.

4.6.3 Accu

De accu verkeert in een veilige staat als aan de volgende voorwaarden is voldaan:

- De accu is onbeschadigd.
- De accu is schoon en droog.
- De accu functioneert en is niet gemodificeerd.

▲ WAARSCHUWING

- In een niet veilige staat kan de accu niet meer correct functioneren. Personen kunnen ernstig letsel oplopen.

- ▶ Alleen met een onbeschadigde en goed werkende accu werken.
- ▶ Een beschadigde of defecte accu niet laden.
- ▶ Als de accu vuil is: de accu reinigen.
- ▶ Als de accu nat of vochtig is: de accu laten drogen,  20.7.
- ▶ Geen wijzigingen aanbrengen aan de accu.
- ▶ Geen voorwerpen in de openingen van de accu steken.
- ▶ Elektrische contacten van de accu niet met metalen voorwerpen met elkaar verbinden en kortsluiten.
- ▶ Accu niet openmaken.
- ▶ Versleten of beschadigde stickers vervangen.
- Uit een beschadigde accu kan vloeistof weglekken. Als de vloeistof in contact komt met de huid of de ogen, kunnen de huid of de ogen geïrriteerd raken.
 - ▶ Contact met de vloeistof voorkomen.
 - ▶ Als contact met de huid heeft plaatsgevonden: was de betreffende plekken op de huid met veel water en zeep.
 - ▶ Als contact met de ogen heeft plaatsgevonden: was de ogen ten minste 15 minuten met veel water en raadpleeg een arts.
- Een beschadigde of defecte accu kan een ongewone geur veroorzaken, roken of branden. Personen kunnen ernstig of dodelijk letsel oplopen en er kan materiële schade ontstaan.
 - ▶ Als de accu vreemd ruikt of rookt: de accu niet gebruiken en bij brandbare stoffen vandaan houden.
 - ▶ Als de accu brandt: de accu met een brandblusser of water proberen te blussen.

4.6.4 Acculader

De acculader verkeert in de veilige staat als aan de volgende voorwaarden is voldaan:

- De acculader is niet beschadigd.
- De acculader is schoon en droog.

▲ WAARSCHUWING

- In een niet-veilige staat kunnen componenten niet meer correct functioneren en kunnen de veiligheidsinrichtingen zijn uitgeschakeld. Personen kunnen ernstig of zelfs dodelijk letsel oplopen.
 - ▶ Een onbeschadigde acculader gebruiken.
 - ▶ Als de acculader vervuild of nat is: acculader reinigen en laten drogen.
 - ▶ Aan de acculader geen wijzigingen aanbrengen.

- ▶ Geen voorwerpen in de openingen van de acculader steken.
- ▶ Elektrische contacten van de acculader niet met metalen voorwerpen verbinden en kortsluiten.
- ▶ De acculader niet demonteren.

4.7 Werken

▲ WAARSCHUWING

- De gebruiker kan in bepaalde omstandigheden niet meer geconcentreerd werken. De gebruiker kan struikelen, vallen en ernstig letsel oplopen.
 - ▶ Werk rustig en doordacht.
 - ▶ Als de lichtomstandigheden en het zicht slecht zijn: niet met de grasmaaier werken.
 - ▶ Bedien de grasmaaier alléén.
 - ▶ Pas op voor obstakels.
 - ▶ Kantel de grasmaaier niet.
 - ▶ Werk rechtop staand op de grond en zorg voor goed evenwicht.
 - ▶ Als er vermoeidheidsverschijnselen optreden: las een pauze in.
 - ▶ Als op een helling wordt gemaaid: maai dwars op de helling.
 - ▶ Werk niet op hellingen van meer dan 25° (46,6 %).
- Harde voorwerpen die het draaiende mes raken, kunnen de grasmaaier beschadigen.
 - ▶ Als een hard voorwerp het draaiende mes raakt, schakelt u de grasmaaier uit, verwijderd u de accu en controleert u de grasmaaier op schade.
 - ▶ Als de grasmaaier beschadigd is: neem contact op met een STIHL dealer.
- De gebruiker kan zich aan het draaiende mes snijden. De gebruiker kan ernstig letsel oplopen.



- ▶ Raak het draaiende mes niet aan.
- ▶ Als het mes door een voorwerp geblokkeerd is: Schakel de grasmaaier uit en neem de accu eruit. Verwijder pas hierna het voorwerp.

- Als tijdens het werken zonder wielaandrijving wordt gewerkt, kan de wielaandrijving onbedoeld worden ingeschakeld en zet de grasmaaier zich in beweging. Personen kunnen ernstig letsel oplopen en er kan materiële schade ontstaan.
 - ▶ Bedien de schakelbeugel voor wielaandrijving alleen wanneer de wielaandrijving moet worden ingeschakeld.
- Als de grasmaaier anders gaat werken of zich ongewoon gedraagt, verkeert de grasmaaier mogelijk in een niet-veilige toestand. Personen

kunnen ernstig letsel oplopen en er kan materiële schade ontstaan.

- ▶ Stop met werken, neem de accu eruit en neem contact op met een STIHL dealer.
- Tijdens het werken kunnen op de grasmaaier vibraties ontstaan.
 - ▶ Draag veiligheidshandschoenen.
 - ▶ Neem pauzes.
 - ▶ Als er tekenen van een verstoring van de doorbloeding optreden: raadpleeg een arts.
- Als het mes tijdens het werken op een vreemd voorwerp stuit, kan het mes of delen ervan beschadigd raken en met hoge snelheid omhoog worden geslingerd. Personen kunnen letsel oplopen en er kan beschadiging optreden.
 - ▶ Verwijder vreemde voorwerpen uit het werkgebied.
- Wanneer de schakelbeugel voor maaiwerk wordt losgelaten, draait het mes nog korte tijd door. Personen kunnen ernstig letsel oplopen.
 - ▶ Wacht totdat het mes niet meer draait.
- Als het mes op een hard voorwerp stuit, kunnen vonken ontstaan. Vonken kunnen in een licht ontvlambare omgeving brand veroorzaken. Personen kunnen ernstig of dodelijk letsel oplopen en er kan materiële schade ontstaan.
 - ▶ Werk niet in een licht ontvlambare omgeving.
- Als de grasmaaier op een hellend vlak wordt neergezet, kan deze onbedoeld naar beneden rollen. Personen kunnen letsel oplopen en er kan beschadiging optreden.
 - ▶ Laat de grasmaaier alleen los, als deze op een horizontaal vlak staat en niet vanzelf kan weggrollen.
- Als er voorwerpen aan de duwstang worden bevestigd, kan de grasmaaier door het extra gewicht kantelen. Personen kunnen letsel oplopen en er kan beschadiging optreden.
 - ▶ Bevestig geen voorwerpen aan de duwstang.

▲ GEVAAR

- Als in de buurt van onder spanning staande leidingen wordt gewerkt, kan het mes met de onder spanning staande leidingen in contact komen en deze beschadigen. De gebruiker kan ernstig of dodelijk letsel oplopen.
 - ▶ Werk niet in de buurt van onder spanning staande leidingen.
- Als bij onweer wordt gewerkt, kan de gebruiker door de bliksem worden getroffen. De gebruiker kan ernstig of dodelijk letsel oplopen.
 - ▶ Als het onweert: niet werken.

- De wiel aandrijving wordt uitgeschakeld bij overbelasting bij het werken op steile hellingen. Dit heeft tot gevolg dat de gebruiker opens meer duwkracht moet uitoefenen en daardoor de controle over de grasmaaier verliest. De grasmaaier kan door zijn eigen gewicht naar de gebruiker toe rollen.
 - ▶ maai dwars op de helling. Zorg voor een veilige stand om de grasmaaier te allen tijde onder controle te houden.

4.8 Laden

▲ WAARSCHUWING

- Tijdens het laden kan een beschadigde of een defecte acculader stinken of roken. Personen kunnen letsel oplopen en er kan materiële schade ontstaan.
 - ▶ De netstekker uit de contactdoos trekken.
- De acculader kan bij een ontoereikende warmteafvoer oververhit worden en in brand raken. Personen kunnen zwaar letsel oplopen of worden gedood en er kan materiële schade ontstaan.
 - ▶ Acculader niet afdekken.

4.9 Elektriciteit aansluiten

Contact met stroomvoerende componenten kan ontstaan door de volgende oorzaken:

- De aansluitkabel of de verlengkabel is beschadigd.
- De netstekker van de aansluitkabel of de verlengkabel is beschadigd.
- De contactdoos is niet correct geïnstalleerd.

▲ GEVAAR

- Contact met stroomvoerende componenten kan leiden tot een stroomschok. De gebruiker kan ernstig of dodelijk letsel oplopen.
 - ▶ Controleer dat de aansluitkabel, de verlengkabel en de netstekker hiervan niet zijn beschadigd.



Als de aansluitkabel of de verlengkabel beschadigd is:

- ▶ beschadigde plaats niet aanraken.
- ▶ Trek de netstekker uit de contactdoos.
- ▶ Aansluitkabel, verlengkabel en de netstekkers ervan met droge handen beetpakken.
- ▶ Netstekker van de aansluitkabel of de verlengkabel in een correct geïnstalleerde en beveiligde contactdoos met randaarde stekken.
- ▶ Acculader via een aardlekschakelaar (30 mA, 30 ms) aansluiten.

- Een beschadigde of niet geschikte verlengkabel kan leiden tot een elektrische schok. Personen kunnen ernstig of dodelijk letsel oplopen.
 - ▶ Gebruik een verlengkabel met de juiste kabeldoorsnede,  20.5.

▲ WAARSCHUWING

- Tijdens het laden kan een verkeerde netspanning of een verkeerde netfrequentie leiden tot overspanning in de acculader. De acculader kan hierbij worden beschadigd.
 - ▶ Controleren of de netspanning en de netfrequentie van het lichtnet corresponderen met de gegevens op het typeplaatje van de acculader.
- Als de acculader op een meervoudige contactdoos is aangesloten, kunnen de elektrische onderdelen tijdens het opladen worden overbelast. De elektrische componenten kunnen warm worden en in brand vliegen. Personen kunnen ernstig of dodelijk letsel oplopen en er kan materiële schade ontstaan.
 - ▶ Zorg ervoor dat de vermogensgegevens op de meervoudige contactdoos niet worden overschreden door het totaal van de gegevens op het typeplaatje van de acculader en alle op de meervoudige contactdoos aangesloten elektrische apparaten.
- Een verkeerd neergelegde aansluitkabel en verlengkabel kunnen beschadigd raken en personen kunnen hierover struikelen. Personen kunnen letsel oplopen en de aansluitkabel of verlengkabel kan worden beschadigd.
 - ▶ De aansluitkabel en verlengkabel zo neerleggen en kenmerken, dat personen niet kunnen struikelen.
 - ▶ De aansluitkabel en verlengkabel zo neerleggen, dat ze niet onder spanning staan of verward zijn.
 - ▶ De aansluitkabel en verlengkabel zo neerleggen, dat ze niet beschadigd, geknikt of geplet kunnen worden of schuren.
 - ▶ Aansluitkabel en verlengkabel beschermen tegen hitte, olie en chemicaliën.
 - ▶ De aansluitkabel en verlengkabel neerleggen op een droge ondergrond.
- Tijdens de werkzaamheden wordt de verlengkabel warm. Wanneer de warmte niet kan worden afgevoerd, kan de warmte brand veroorzaken.
 - ▶ Als er een kabelhaspel wordt gebruikt: de kabelhaspel volledig afwikkelen.
- Als er elektrische bedrading en leidingen in de muur zitten, kunnen deze worden beschadigd als de acculader op de muur wordt bevestigd.

Contact met elektrische bedrading kan leiden tot een elektrische schok. Personen kunnen ernstig letsel oplopen en er kan materiële schade ontstaan.

- ▶ Controleren of er op de geplande plaats geen elektrische bedrading en leidingen in de muur zitten.
- Als de acculader niet zoals in deze handleiding staat beschreven op de muur is gemonteerd, kan de acculader of de accu van de muur vallen of kan de acculader te heet worden. Personen kunnen letsel oplopen en er kan beschadiging optreden.
 - ▶ Acculader zo op de muur monteren als in deze handleiding staat beschreven.
- Als de acculader met aangebrachte accu op een muur wordt gemonteerd, kan de accu uit de acculader vallen. Personen kunnen letsel oplopen en er kan beschadiging optreden.
 - ▶ De acculader eerst aan de muur monteren en daarna de accu plaatsen.

4.10 Vervoeren

4.10.1 Grasmaaier

▲ WAARSCHUWING

- Bij het transport kan de grasmaaier omvallen of bewegen. Personen kunnen letsel oplopen en er kan beschadiging optreden.



- ▶ Neem de accu eruit.

▶ Zet de grasmaaier met spangordels, riemen of een net zodanig vast, dat deze niet kan omvallen en niet kan bewegen.

- Als tijdens het transport met uitgeschakelde wielaandrijving de accu is ingestoken, kan de wielaandrijving onbedoeld worden ingeschakeld en zet de grasmaaier zich in beweging. Personen kunnen ernstig letsel oplopen en er kan materiële schade ontstaan.



- ▶ Neem de accu eruit.

4.10.2 Accu

▲ WAARSCHUWING

- De accu is niet beschermd tegen alle invloeden van buitenaf. Als de accu aan bepaalde invloeden van buitenaf wordt blootgesteld, kan de accu worden beschadigd en kan er materiële schade ontstaan.
 - ▶ Een beschadigde accu niet vervoeren.

- Tijdens het vervoer kan de accu omvallen of verschuiven. Personen kunnen letsel oplopen en er kan beschadiging optreden.
 - ▶ De accu in de verpakking zo verpakken dat deze niet kan bewegen.
 - ▶ Verpakking zo borgen dat deze niet kan vallen en verschuiven.

4.10.3 Acculader

▲ WAARSCHUWING

- Tijdens het vervoer kan de acculader omvallen of verschuiven. Personen kunnen letsel oplopen en er kan beschadiging optreden.
 - ▶ De netstekker uit de contactdoos trekken.
 - ▶ Accu verwijderen.
 - ▶ De acculader met spanbanden, riemen of een net dusdanig beveiligen, dat deze niet kan omvallen en niet kan verschuiven.
- De aansluitkabel is niet bedoeld om de acculader daaraan te dragen. De aansluitkabel en de acculader kunnen worden beschadigd.
 - ▶ De aansluitkabel opwickelen en aan de acculader bevestigen.

4.11 Opslaan

4.11.1 Grasmaaier

▲ WAARSCHUWING

- Kinderen kunnen de gevaren van de grasmaaier niet herkennen en niet inschatten. Kinderen kunnen ernstig letsel oplopen.
 - ▶ Neem de accu eruit.



- ▶ Sla de grasmaaier buiten bereik van kinderen op.
- De elektrische contacten op de grasmaaier en de metalen onderdelen kunnen door vocht gaan corroderen. De grasmaaier kan beschadigd raken.



- ▶ Neem de accu eruit.
- ▶ Sla de grasmaaier schoon en droog op.
- Als tijdens de opslag de accu is ingestoken, kunnen het mes en de wielaandrijving onbedoeld worden ingeschakeld. Personen kunnen ernstig letsel oplopen en er kan materiële schade ontstaan.



- ▶ Neem de accu eruit.

- Als de grasmaaier op een hellend vlak wordt opgeslagen, kan deze onbedoeld naar beneden rollen. Personen kunnen letsel oplopen en er kan beschadiging optreden.
 - ▶ Sla de grasmaaier uitsluitend op een vlakke ondergrond op.

4.11.2 Accu

▲ WAARSCHUWING

- Kinderen kunnen de gevaren van de accu niet herkennen en niet inschatten. Kinderen kunnen ernstig letsel oplopen.
 - ▶ Sla de accu buiten bereik van kinderen op.
- De accu is niet tegen alle omgevingsinvloeden beschermd. Als de accu aan bepaalde omgevingsinvloeden is blootgesteld, kan de accu onherstelbaar beschadigd raken.
 - ▶ Sla de accu schoon en droog op.
 - ▶ Sla de accu in een gesloten ruimte op.
 - ▶ Sla de accu losgekoppeld van de grasmaaier op.
 - ▶ Als de accu in het oplaadapparaat wordt opgeslagen: haal de stekker uit het stopcontact en bewaar de accu met een laadtoestand tussen 40% en 60% (er branden 2 groene leds).
 - ▶ Sla de accu niet op buiten de gespecificeerde temperatuurgrenzen,  20.6.

4.11.3 Acculader

▲ WAARSCHUWING

- Kinderen kunnen de gevaren van de acculader niet herkennen en ook niet inschatten. Kinderen kunnen ernstig of zelfs dodelijk letsel oplopen.
 - ▶ Netstekker uit de contactdoos trekken.
 - ▶ De acculader buiten het bereik van kinderen opslaan.
- De acculader is niet beschermd tegen alle invloeden van buitenaf. Als de acculader aan bepaalde invloeden van buitenaf wordt blootgesteld, kan de acculader worden beschadigd.
 - ▶ Netstekker uit de contactdoos trekken.
 - ▶ Als de acculader warm is: de acculader laten afkoelen.
 - ▶ De acculader schoon en droog opslaan.
 - ▶ De acculader in een gesloten ruimte opslaan.
 - ▶ De acculader niet buiten de aangegeven temperatuurgrenzen bewaren,  20.6.
- De aansluitkabel is niet bedoeld om de acculader daaraan te dragen of op te hangen. De aansluitkabel en de acculader kunnen worden beschadigd.

- ▶ De acculader bij het huis vastpakken en vasthouden. Aan de acculader is een handgreepkom aangebracht voor het gemakkelijk optillen van de acculader.
- ▶ De acculader ophangen aan de muurhouder.

4.12 Reiniging, onderhoud en reparatie

▲ WAARSCHUWING

- Als tijdens reinigings-, onderhouds- of reparatiewerkzaamheden de accu is ingestoken, kan het mes onbedoeld worden ingeschakeld. Personen kunnen ernstig letsel oplopen en er kan materiële schade ontstaan.
 - ▶ Neem de accu eruit.



- Als tijdens reinigings-, onderhouds- en reparatiewerkzaamheden de accu is ingestoken, kan de wielaandrijving onbedoeld worden ingeschakeld en zet de grasmaaier zich in beweging. Personen kunnen ernstig letsel oplopen en er kan materiële schade ontstaan.
 - ▶ Neem de accu eruit.



- Als gevolg van agressieve reinigingsmiddelen, reinigen met een waterstraal of met scherpe voorwerpen kunnen de grasmaaier, het mes en de accu beschadigd raken. Als de grasmaaier, het mes en de accu niet op de juiste manier worden gereinigd, kunnen onderdelen niet meer naar behoren functioneren en kunnen veiligheidsvoorzieningen buiten werking worden gezet. Personen kunnen ernstig letsel oplopen.
 - ▶ Reinig de grasmaaier, het mes en de accu zoals in deze gebruiksaanwijzing beschreven staat.
- Als de grasmaaier, het mes of de accu niet op de juiste manier wordt onderhouden of gerepareerd, kunnen onderdelen niet meer naar behoren functioneren en kunnen veiligheidsvoorzieningen buiten werking worden gezet. Personen kunnen ernstig of dodelijk letsel oplopen.
 - ▶ Voer niet zelf onderhoud of reparaties aan de grasmaaier of de accu uit.
 - ▶ Als onderhoud of reparaties aan de grasmaaier of de accu moeten worden uitgevoerd: neem contact op met een STIHL dealer.

- ▶ Voer onderhoud aan het mes uit zoals in deze gebruiksaanwijzing beschreven staat.
- Tijdens het reinigen, onderhoud uitvoeren of repareren van het mes kan de gebruiker zich snijden aan de scherpe snijranden. De gebruiker kan letsel oplopen.
 - ▶ Draag veiligheidshandschoenen.
- Tijdens het slijpen kan het mes heet worden. De gebruiker kan zich branden.
 - ▶ Wacht totdat het mes is afgekoeld.
 - ▶ Draag veiligheidshandschoenen.
- Het mes van de grasmaaier kan bewegen, zelfs wanneer de motor is uitgeschakeld. Tijdens het onderhoud van het mes kan de gebruiker gewond raken door het bewegende blad.
 - ▶ Werk voorzichtig.
 - ▶ Draag veiligheidshandschoenen.
- Het mes van de grasmaaier kan bewegen. Tijdens het onderhoud van het mes kunnen de vingers van de gebruiker klem komen te zitten tussen het bewegende mes en de vaste delen van de grasmaaier.
 - ▶ Werk voorzichtig.
 - ▶ Draag veiligheidshandschoenen.

5 Grasmaaier bedrijfsklaar maken

5.1 Grasmaaier bedrijfsklaar maken

Voorafgaand aan de werkzaamheden moeten altijd de volgende stappen worden gezet:

- ▶ Verwijder het verpakkingsmateriaal en de transportvergrendelingen.
- ▶ Controleer of de volgende onderdelen in een veilige toestand verkeren:
 - Grasmaaier, 4.6.1.
 - Messen, 4.6.2.
 - Accu, 4.6.3.
 - Oplaadapparaat, 4.6.4.
- ▶ Controleer de accu, 11.3.
- ▶ Laad de accu volledig, 6.2.
- ▶ Reinig de grasmaaier, 16.2.
- ▶ Controleer het mes, 11.2.
- ▶ Klap de duwstang omhoog, 8.1.
- ▶ Stel de duwstang in, 8.3.
- ▶ Als er wordt gemaaid en het gras in de grasopvangbox moet worden opgevangen:
 - ▶ Mulchklep openen, 12.5.1.
 - ▶ haak de grasopvangbox vast, 7.1.2.
- ▶ Als er gemulcht wordt:
 - ▶ Mulchklep sluiten, 12.5.2.
- ▶ Stel de snijhoogte in, 12.2.

- ▶ Controleer de bedieningsorganen, 11.1.
- ▶ Als de stappen niet kunnen worden uitgevoerd: gebruik de grasmaaier niet en neem contact op met een STIHL dealer.

6 Accu laden en leds

6.1 Het oplaadapparaat aan een muur monteren

Het oplaadapparaat kan aan een muur worden gemonteerd.

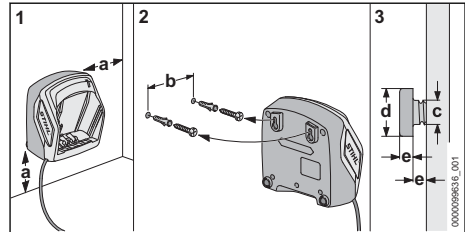

- ▶ Monteer het oplaadapparaat zodanig aan een muur dat aan de volgende voorwaarden is voldaan:
 - Er wordt geschikt bevestigingsmateriaal gebruikt.
 - Het oplaadapparaat hangt horizontaal. De volgende afmetingen worden aangehouden:
 - a = minstens 100 mm
 - b (voor AL 101) = 75 mm
 - b (voor AL 301, AL 501) = 100 mm
 - b (voor AL 500) = 120 mm
 - c = 4,5 mm
 - d = 9 mm
 - e = 2,5 mm

6.2 Accu laden

De laadtijd is afhankelijk van diverse invloeden, zoals bijv. de temperatuur van de accu of de omgevingstemperatuur. Voor een optimale prestatie moeten de aanbevolen temperatuurbereiken in acht worden genomen, 20.7. De werkelijke laadtijd kan afwijken van de aangegeven laadtijd. De laadtijd is te vinden op www.stihl.com/charging-times.

Als de netstekker op een contactdoos is aangesloten en de accu in de acculader wordt geplaatst, start de laadprocedure automatisch. Als de accu volledig is geladen, schakelt de acculader automatisch uit.

Tijdens het laden worden de accu en de acculader warmer.

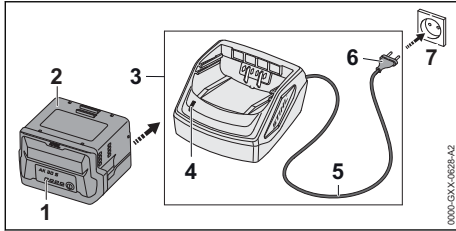

- ▶ Netstekker (6) in een goed bereikbare contactdoos (7) aansluiten. De acculader (3) voert een zelftest uit. De led (4) brandt ca. 1 seconde lang groen en ca. 1 seconde lang rood.
- ▶ Aansluitkabel (5) aanbrengen.
- ▶ Accu (2) in de geleidingen van de acculader (3) plaatsen en tot aan de aanslag hierop drukken. De led (4) brandt groen. De leds (1) branden groen en de accu (2) wordt geladen.
- ▶ Als de led (4) en de leds (1) op de accu niet meer branden: de accu (2) is volledig geladen kan uit de acculader (3) worden genomen.
- ▶ Als de acculader (3) niet meer wordt gebruikt: de netstekker (6) uit de contactdoos (7) trekken.

6.3 Laadtoestand weergeven

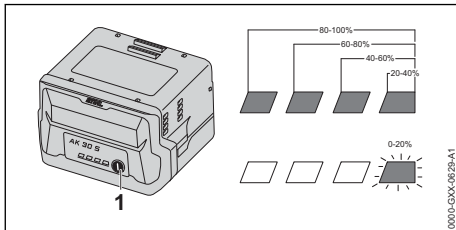

- ▶ Op de druktoets (1) drukken. De leds branden ca. 5 seconden lang groen en geven de laadtoestand weer.
- ▶ Als de rechter led groen knippert: de accu laden.

6.4 Leds op de accu

De leds kunnen de laadtoestand van de accu of storings toestand weergeven. De leds kunnen groen of rood branden of knipperen.

Als de leds groen branden of knipperen, wordt de laadtoestand weergegeven.

- ▶ Als de leds rood branden of knipperen: storings verhelpen, 19.2. Er is sprake van een storing in de grasmaaier of in de accu.

6.5 Led op acculader

De led geeft de status van de acculader weer.

Als de led groen brandt, wordt de accu geladen.

- ▶ Als de led rood knippert: storings opheffen. In de acculader zit een storing.

7 Grasmaaier in elkaar zetten

7.1 Grasopvangbox in elkaar zetten, vasthaken en loshaken

7.1.1 Grasopvangbox in elkaar zetten

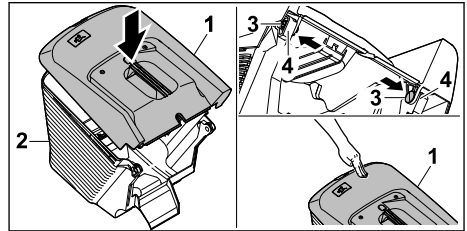

- ▶ Plaats het bovenstuk van de grasopvangbox (1) op het onderstuk van de grasopvangbox (2)
- ▶ Druk de pennen (3) van binnen door de openingen (4).
- ▶ Duw het bovenstuk van de grasopvangbox (1) omlaag. Het bovenstuk van de grasopvangbox klikt hoorbaar vast.

7.1.2 Grasopvangbox vasthaken

- ▶ Schakel de grasmaaier uit.
- ▶ Plaats de grasmaaier op een vlakke ondergrond.

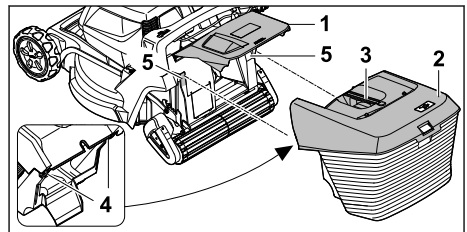

- ▶ Open de uitwerpklep (1) en houd deze vast.
- ▶ Pak de grasopvangbox (2) aan de greep (3) vast en haak deze van boven met de haken (4) in de uitsparingen (5) vast.
- ▶ Leg de uitwerpklep (1) op de grasopvangbox (2).

7.1.3 Grasopvangbox loshaken

- ▶ Schakel de grasmaaier uit.

- ▶ Plaats de grasmaaier op een vlakke ondergrond.
- ▶ Open de uitwerpklep en houd deze vast.
- ▶ Neem de grasopvangbox aan de greep naar boven weg.
- ▶ Sluit de uitwerpklep.

8 Grasmaaier voor de gebruiker instellen

8.1 Duwstang omhoog klappen

- ▶ Schakel de grasmaaier uit en neem de accu eruit.
- ▶ Plaats de grasmaaier op een vlakke ondergrond.

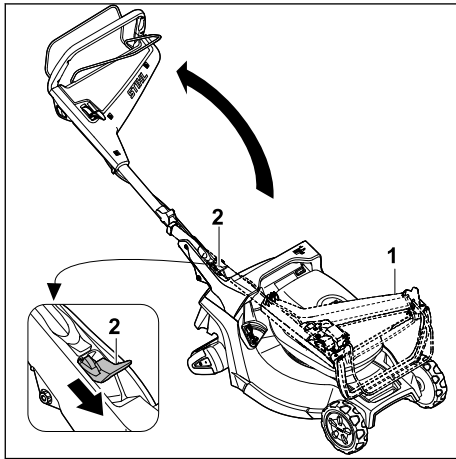

- ▶ Houd de duwstang (1) vast.
- ▶ Druk de hendel (2) omlaag en houd deze vast.
- ▶ Klap de duwstang (1) omhoog.
- ▶ Laat de hendel (2) los.

De duwstang klikt hoorbaar vast.

8.2 Duwstang inklappen

De duwstang kan worden ingeklapt om de grasmaaier ruimtebesparend te vervoeren of op te slaan.

- ▶ Schakel de grasmaaier uit en neem de accu eruit.
- ▶ Plaats de grasmaaier op een vlakke ondergrond.

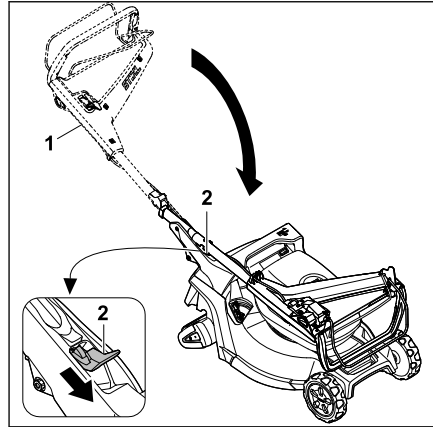

- ▶ Houd de duwstang (1) vast.
- ▶ Druk de hendel (2) omlaag en houd deze vast.
- ▶ Klap de duwstang (1) in.
- ▶ Laat de hendel (2) los.

De duwstang klikt hoorbaar vast.

8.3 Duwstang instellen

- ▶ Schakel de grasmaaier uit en neem de accu eruit.
- ▶ Plaats de grasmaaier op een vlakke ondergrond.

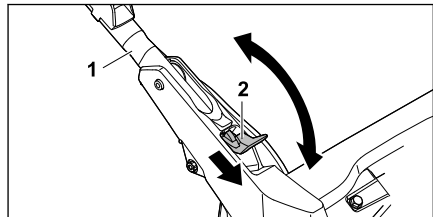

- ▶ Houd de duwstang (1) vast.
- ▶ Druk de hendel (2) omlaag en houd deze vast.
- ▶ Zet de duwstang (1) in de gewenste positie en zorg ervoor dat de duwstang weer volledig vastklikt.
- ▶ Laat de hendel (2) los.

9 Accu aanbrengen en wegnemen

9.1 Accu plaatsen

- ▶ Plaats de grasmaaier op een vlakke ondergrond.

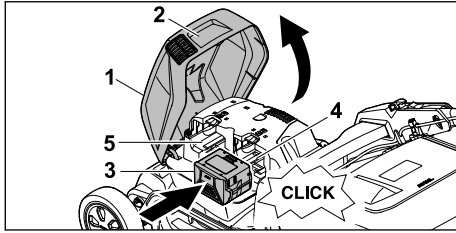

- ▶ Pak de klep (1) vast bij de greep (2), open deze tot aan de aanslag en houd hem vast.
- ▶ Druk de accu (3) tot aan de aanslag in de accuhouder 1 (4). De accu klikt hoorbaar vast en is vergrendeld.
- ▶ Als er een tweede accu moet worden meege-nomen: Druk de accu in accuhouder 2 (5). De accu klikt hoorbaar vast en is vergrendeld.
- ▶ Sluit de klep (1).

9.2 Accu uitnemen

- ▶ Plaats de grasmaaier op een vlakke ondergrond.

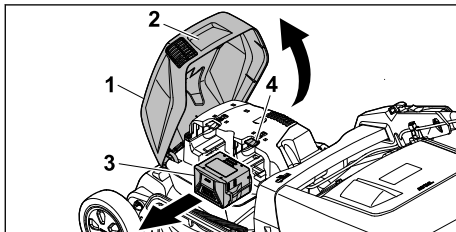

- ▶ Pak de klep (1) vast bij de greep (2), open deze tot aan de aanslag en houd hem vast.
- ▶ Houd de accu (3) vast en druk op de blokkeer-hendel (4). De accu is ontgrendeld.
- ▶ Neem de accu (3) eruit.
- ▶ Sluit de klep (1).

10 Grasmaaier inschakelen en uitschakelen

10.1 Mes inschakelen en uitschakelen

10.1.1 Mes inschakelen

- ▶ Kantel de grasmaaier niet.
- ▶ Plaats de grasmaaier op een vlakke ondergrond.

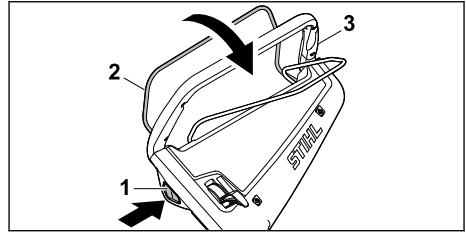

- ▶ Druk met de rechterhand op de blokkeer-knop (1) en houd deze ingedrukt.
- ▶ Trek de schakelbeugel voor het maaiwerk (2) met de linkerhand volledig in de richting van de duwstang (3) en houd deze zodanig dat de duim de duwstang (3) omsluit. Het mes draait.
- ▶ Laat de blokkeerknop (1) los.
- ▶ Houd de duwstang (3) en de schakelbeugel voor maaiwerk (2) met de rechterhand zodanig vast dat de duim de duwstang (3) omsluit.

10.1.2 Messen uitschakelen

- ▶ Laat de schakelbeugel voor maaiwerk los.
- ▶ Wacht totdat het mes niet meer draait.
- ▶ Als het mes doordraait: neem de accu eruit en neem contact op met een STIHL dealer. De grasmaaier is defect.

10.2 Wiel aandrijving inschakelen en uitschakelen

10.2.1 Wiel aandrijving inschakelen

Met de hendel kan de telkens maximale rijsnelheid in 5 standen worden voorgeselecteerd. Door de hendel in de richting te verschuiven wordt de maximale rijsnelheid verhoogd; in de richting wordt deze verlaagd. In stand is de wiel aandrijving gedeactiveerd.

De snelheid kan met de schakelbeugel voor wiel aandrijving traploos van 2,0 km/h tot de vooraf ingestelde maximumsnelheid worden geregeld. Hoe verder de schakelbeugel voor wiel aandrijving in de richting van de duwstang wordt getrokken, des te hoger de snelheid, 20.1.

De ingestelde snelheid is van invloed op de acculooptijd. Hoe lager de snelheid, des te langer is de acculooptijd.

- ▶ Plaats de grasmaaier op een vlakke ondergrond.
- ▶ Mes inschakelen

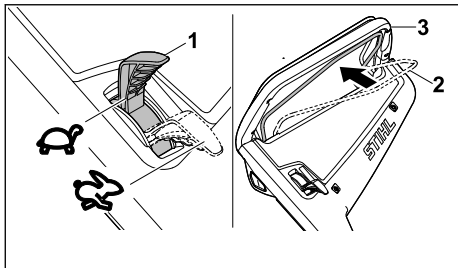

- ▶ Zet de hendel (1) in de gewenste stand.
- ▶ Trek de schakelbeugel voor wielaandrijving (2) volledig in de richting van de duwstang (3) en houd deze zodanig dat de duim de duwstang (3) omsluit. De grasmaaier zet zich in beweging.

10.2.2 Wielaandrijving uitschakelen

- ▶ Laat de schakelbeugel voor wielaandrijving los.
- ▶ Wacht totdat de grasmaaier stilstaat.
- ▶ Als de grasmaaier doorrijdt: neem de accu eruit en neem contact op met een STIHL dealer. De grasmaaier is defect.

11 Grasmaaier controleren

11.1 Bedieningsorganen controleren



Blokkeerknop en schakelbeugel voor maaierwerk

- ▶ Neem de accu eruit.
- ▶ Druk op de blokkeerknop en laat deze weer los.
- ▶ Trek de schakelbeugel voor maaierwerk volledig in de richting van de duwstang en laat deze weer los.
- ▶ Als de blokkeerknop of de schakelbeugel voor maaierwerk moeilijk beweegt of niet in de uitgangspositie terugveert: gebruik de grasmaaier niet en neem contact op met een STIHL dealer. De blokkeerknop of de schakelbeugel voor maaierwerk is defect.

Schakelbeugel voor wielaandrijving

- ▶ Neem de accu eruit.
- ▶ Trek de schakelbeugel voor wielaandrijving volledig in de richting van de duwstang en laat deze weer los.
- ▶ Als de schakelbeugel voor wielaandrijving moeilijk beweegt of niet in de uitgangspositie terugveert: gebruik de grasmaaier niet en neem contact op met een STIHL dealer. De schakelbeugel voor wielaandrijving is defect.

Hendel

- ▶ Neem de accu eruit.
- ▶ Zet de hendel op  en vervolgens op .
- ▶ Als de hendel zeer makkelijk beweegt: gebruik de grasmaaier niet en neem contact op met een STIHL dealer. De hendel is defect.

Mes inschakelen

- ▶ Plaats de accu.
- ▶ Druk met de rechterhand op de blokkeerknop en houd deze ingedrukt.
- ▶ Trek de schakelbeugel voor maaierwerk met de linkerhand volledig in de richting van de duwstang en houd deze zodanig dat de duim de duwstang omsluit. Het mes draait.
- ▶ Laat de blokkeerknop en de schakelbeugel voor maaierwerk los. Het mes draait na korte tijd niet meer.
- ▶ Als het mes doordraait: neem de accu eruit en neem contact op met een STIHL dealer. De grasmaaier is defect.



Wielaandrijving inschakelen

- ▶ Plaats de accu.
- ▶ Schakel het mes in.
- ▶ Trek de schakelbeugel voor wielaandrijving volledig in de richting van de duwstang en houd deze zodanig dat de duim de duwstang omsluit. De grasmaaier zet zich in beweging.
- ▶ Laat de schakelbeugel voor wielaandrijving los. De grasmaaier blijft staan.
- ▶ Als de grasmaaier doorrijdt: neem de accu eruit en neem contact op met een STIHL dealer. De grasmaaier is defect.

11.2 Mes controleren

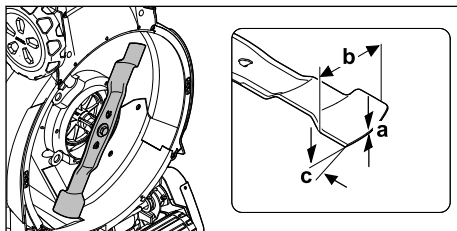
- ▶ Schakel de grasmaaier uit en neem de accu eruit.
- ▶ Zet de grasmaaier rechtop,  16.1.



- ▶ Meet het volgende:
 - Dikte a
 - Breedte b
 - Slijphoek c
- ▶ Als de minimumdikte of de minimumbreedte is onderschreden: mes vervangen,  20.2.
- ▶ Als de slijphoek niet is aangehouden: mes slijpen,  20.2.
- ▶ Als er onduidelijkheid bestaat: neem contact op met een STIHL dealer.

11.3 Accu controleren/testen

- ▶ Druktoets op de accu indrukken.
De leds branden of knipperen.
- ▶ Als de leds niet branden of knipperen: accu niet gebruiken en contact opnemen met een STIHL dealer.
In de accu zit een string.

12 Met de grasmaaier werken

12.1 Grasmaaier vasthouden en leiden



- ▶ Houd de duwstang met beide handen zodanig vast dat de duimen de duwstang omsluiten.

12.2 Snijhoogte instellen

Er kunnen 5 snijhoogtes worden ingesteld:

- 15 mm = stand 1
- 25 mm = stand 2
- 40 mm = stand 3
- 50 mm = stand 4
- 60 mm = stand 5

De standen zijn op de grasmaaier aangegeven.

Snijhoogte instellen

- ▶ Schakel de grasmaaier uit.
Het mes mag niet draaien.
- ▶ Plaats de grasmaaier op een vlakke ondergrond.

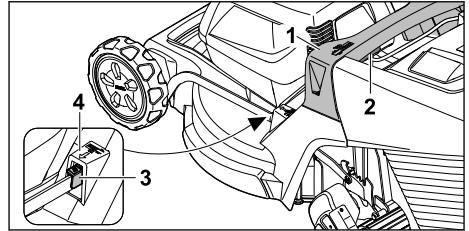

- ▶ Houd de grasmaaier aan de greep (1) vast.
- ▶ Druk de hendel (2) in en houd deze ingedrukt.
- ▶ Breng de grasmaaier door optillen en laten zakken in de gewenste positie.
De huidige snijhoogte kan op de aanduiding snijhoogte (3) met behulp van de markering (4) worden afgelezen.
- ▶ Laat de hendel (2) los.
De grasmaaier klikt vast.

12.3 ECO-modus inschakelen

Wanneer de ECO-modus is ingeschakeld, herkent de grasmaaier de actuele werkomstandigheden en stelt het bijpassende toerental van het mes automatisch in.

De looptijd van de accu kan daardoor worden verlengd.

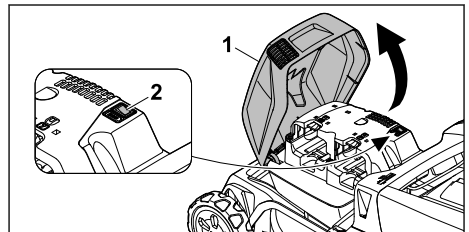

- ▶ Open de klep (1) tot aan de aanslag en houd deze vast.
- ▶ Zet de ECO-schakelaar (2) in stand I.
- ▶ Sluit de klep (1).

12.4 Maaien en mulchen

De grasmaaier is uitgerust met een multimes en kan worden gebruikt om te maaien of te mulchen.

De grasmaaier is uitgerust met een gazonwals op de achteras. Hierdoor kan heel precies langs een rand van het gazon of om planten heen worden gemaaid. Bovendien wordt het gras gladgestreken in de rijrichting.

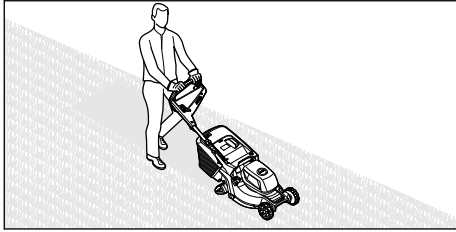

- ▶ Als met ingeschakelde wielaandrijving wordt gewerkt: rijd de grasmaaier gecontroleerd vooruit.
- ▶ Als met uitgeschakelde wielaandrijving wordt gewerkt: Duw de grasmaaier langzaam en gecontroleerd vooruit.
- ▶ Als tijdens het maaien een vreemd voorwerp wordt geraakt en het mes geblokkeerd is:
 - ▶ Schakel de grasmaaier uit en neem de accu eruit.
 - ▶ Zorg ervoor dat alle bewegende delen volledig tot stilstand zijn gekomen.
 - ▶ Controleer de grasmaaier.
 - ▶ Als er reparaties nodig zijn: neem contact op met een STIHL dealer.
- ▶ Als de grasmaaier hard begint te trillen:
 - ▶ Schakel de grasmaaier uit en neem de accu eruit.
 - ▶ Controleer de grasmaaier.
 - ▶ Controleer of alle moeren, bouten en schroeven vastzitten.
 - ▶ Als er reparaties nodig zijn: neem contact op met een STIHL dealer.

Voor optimale prestaties moeten de aanbevolen temperatuurbereiken in acht worden genomen,  20.7.

12.5 Mulchklep openen en sluiten

12.5.1 Mulchklep openen

- ▶ Schakel de grasmaaier uit.
- ▶ Plaats de grasmaaier op een vlakke ondergrond.

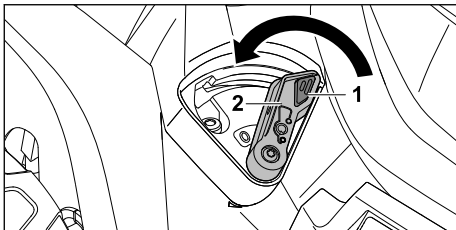

- ▶ Druk op de vergrendeling (1) en houd deze ingedrukt.
- ▶ Zet de hendel (2) in stand 0.

- De mulchklep is geopend.
- ▶ Laat de vergrendeling (1) los.

12.5.2 Mulchklep sluiten

- ▶ Schakel de grasmaaier uit.
- ▶ Plaats de grasmaaier op een vlakke ondergrond.

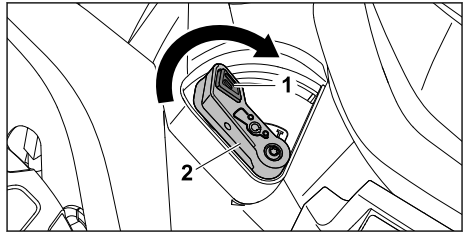

- ▶ Druk op de vergrendeling (1) en houd deze ingedrukt.
- ▶ Zet de hendel (2) in stand I. De mulchklep is gesloten.
- ▶ Laat de vergrendeling (1) los.

12.6 Grasopvangbox ledigen

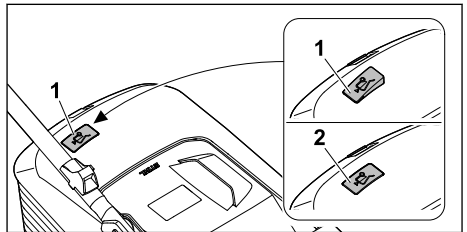

De door het mes gecreëerde luchtstroom tilt de inhoudsindicatie (1) omhoog. Als de grasopvangbox is gevuld, stopt de luchtstroom. Als de luchtstroom te gering is, zakt de inhoudsindicatie (2) naar de rusttoestand terug. Dit is een indicatie dat de grasopvangbox moet worden geleegd.

Van een onbepaalde werking van de inhoudsindicatie is alleen bij een optimale luchtstroom sprake. Invloeden van buitenaf, zoals vochtig, dicht of hoog gras, lage snijstanden, vuil en dergelijke kunnen de luchtstroom en de werking van de inhoudsindicatie negatief beïnvloeden.

- ▶ Als de inhoudsindicatie naar de rusttoestand terugvalt: Maak de grasopvangbox leeg.
- ▶ Schakel de grasmaaier uit.
- ▶ Haak de grasopvangbox los.

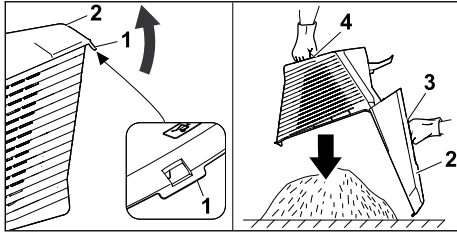

- ▶ Open de sluitlip (1).
- ▶ Klap het bovenste gedeelte van de grasopvangbox (2) aan de greep (3) open en houd deze daar.
- ▶ Houd deze met de andere hand de onderste handgreep (4) vast.
- ▶ Maak de grasopvangbox leeg.
- ▶ Klap de grasopvangbox dicht.
- ▶ Haak de grasopvangbox vast.

13 Na de werkzaamheden

13.1 Na het werken

- ▶ Schakel de grasmaaier uit en neem de accu eruit.
- ▶ Als de grasmaaier nat is: laat de grasmaaier drogen.
- ▶ Als de accu nat of vochtig is: laat de accu drogen, 20.7.
- ▶ reinig de grasmaaier.
- ▶ Reinig de accu.

14 Vervoeren

14.1 Grasmaaier vervoeren

- ▶ Als de grasmaaier van en naar het te maaien gebied wordt verplaatst:
 - ▶ Schakel de grasmaaier uit.
Het mes mag niet draaien.
 - ▶ Neem de accu eruit.
- ▶ Als de grasmaaier gekanteld moet worden voor transport over andere gebieden dan gras:
 - ▶ Schakel de grasmaaier uit.
Het mes mag niet draaien.
 - ▶ Neem de accu eruit.

Grasmaaier duwen

- ▶ Duw de grasmaaier langzaam en gecontroleerd vooruit.

Grasmaaier dragen

- ▶ Schakel de grasmaaier uit.
- ▶ Neem de accu eruit.
- ▶ Draag veiligheidshandschoenen.
- ▶ Haak de grasopvangbox los.

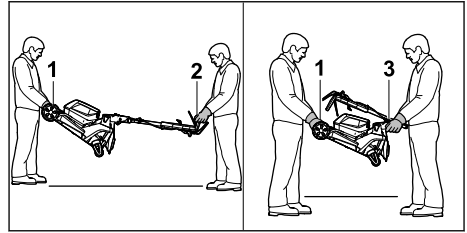

- ▶ Als de grasmaaier met uitgeklapte duwstang wordt gedragen:
 - ▶ Laat één persoon de grasmaaier met beide handen aan de transportgreep (1) vasthouden en een andere persoon met beide handen aan de duwstang (2).
 - ▶ Til en draag de grasmaaier met twee personen.
- ▶ Als de grasmaaier met ingeklapte duwstang wordt gedragen:
 - ▶ klap de duwstang in, 8.2.
 - ▶ Laat één persoon de grasmaaier met beide handen aan de transportgreep (1) vasthouden en een andere persoon met beide handen aan de greep (3).
 - ▶ Til en draag de grasmaaier met twee personen.

De grasmaaier in een voertuig transporteren

- ▶ Zet de grasmaaier rechtopstaand zodanig vast, dat de grasmaaier niet kan omvallen en niet kan bewegen.

14.2 Accu transporteren

- ▶ Schakel de grasmaaier uit en neem de accu eruit.
- ▶ Controleer of de accu in een veilige toestand verkeert.
- ▶ Verpak de accu zodanig dat deze in de verpakking niet kan bewegen.
- ▶ Zet de verpakking zodanig vast, dat deze niet kan bewegen.

De accu valt onder de eisen voor transport van gevaarlijke stoffen. De accu is als UN 3480 (lithium-ionaccu) geclassificeerd en is volgens UN-handboek Tests en criteria deel III, paragraaf 38.3 getest.

De transportvoorschriften staan op www.stihl.com/safety-data-sheets vermeld.

14.3 Acculader vervoeren

- ▶ De netstekker uit de contactdoos trekken.
- ▶ Accu verwijderen.
- ▶ De aansluitkabel opwickelen en aan de acculader bevestigen.

- ▶ Als de acculader in een auto wordt vervoerd: de acculader met spanbanden, riemen of een net dusdanig beveiligen, dat de acculader niet kan omvallen en niet kan verschuiven.

15 Opslaan

15.1 Grasmaaier opslaan

- ▶ Schakel de grasmaaier uit en neem de accu eruit.
- ▶ Laat de grasmaaier afkoelen.
- ▶ Maak de grasopvangbox leeg.
- ▶ Sla de grasmaaier zodanig op, dat aan de volgende voorwaarden is voldaan:
 - De grasmaaier staat buiten het bereik van kinderen.
 - De grasmaaier is schoon en droog.
 - De grasmaaier kan niet omvallen.
 - De grasmaaier kan niet weggrollen.

15.2 Opslagstand

De grasmaaier kan worden ingeklapt om ruimte te besparen.

- ▶ Plaats de grasmaaier op een vlakke ondergrond.
- ▶ Haak de grasopvangbox los.
- ▶ Zet de snijhoogte in de hoogste stand,  12.2

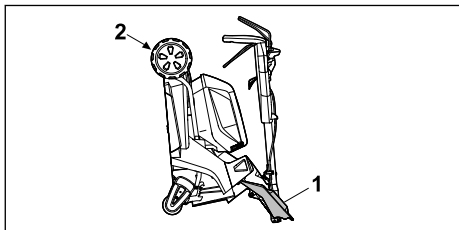

- ▶ Klap de duwstang in,  12.2
- ▶ Plaats rechts van het apparaat.
- ▶ Open de uitwerplep (1) met de linkerhand en houd deze vast.
- ▶ Houd met de rechterhand de grasmaaier aan de transportgreep (2) vast en zet deze naar achteren rechtop.

15.3 Accu opslaan

STIHL adviseert de accu met een laadtoestand tussen 40 % en 60 % (2 groen brandende leds) op te slaan.

- ▶ Sla de accu zodanig op, dat aan de volgende voorwaarden is voldaan:
 - De accu bevindt zich buiten het bereik van kinderen.
 - De accu is schoon en droog.
 - De accu bevindt zich in een gesloten ruimte.

- De accu is losgekoppeld van de grasmaaier.
- Als de accu in het oplaadapparaat wordt opgeslagen: haal de stekker uit het stopcontact en bewaar de accu met een laadtoestand tussen 40% en 60% (er branden 2 groene leds).
- De accu wordt niet opgeslagen buiten de gespecificeerde temperatuurgrenzen,  20.6.

LET OP

- Als de accu niet wordt opgeslagen zoals beschreven in deze gebruiksaanwijzing, kan de accu diep ontladen raken en onherstelbaar beschadigd worden.
 - ▶ Laad een lege accu op voordat u deze opslaat. STIHL adviseert de accu met een laadtoestand tussen 40% en 60% (er branden 2 groene leds) op te slaan.
 - ▶ Sla de accu losgekoppeld van de grasmaaier op.

15.4 Acculader opbergen

- ▶ Trek de netstekker uit de contactdoos.

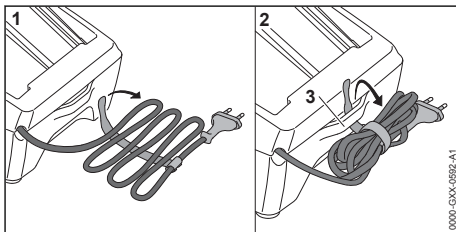



- ▶ De aansluitkabel opwikkelen en aan de acculader bevestigen.
- ▶ De acculader zo opslaan dat aan de volgende voorwaarden wordt voldaan:
 - De acculader bevindt zich buiten het bereik van kinderen.
 - De acculader is schoon en droog.
 - De acculader bevindt zich in een gesloten ruimte.
 - De acculader is niet opgehangen aan de aansluitkabel of aan de beugel (3) voor de aansluitkabel.
 - De acculader is niet buiten de aangegeven temperatuurgrenzen opgeborgen,  20.6.

16 Reinigen

16.1 Grasmaaier rechtop zetten

- ▶ Schakel de grasmaaier uit en neem de accu eruit.

- ▶ Plaats de grasmaaier op een vlakke ondergrond.
- ▶ Haak de grasopvangbox los.
- ▶ Zet de snijhoogte in de hoogste stand,  12.2
- ▶ Zet de duwstang in de laagste stand,  8.3.

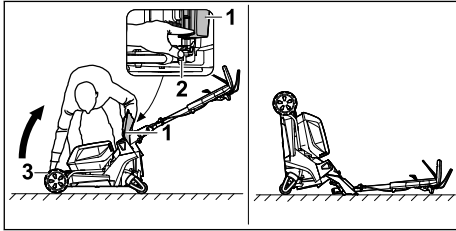

- ▶ Plaats rechts van het apparaat.
- ▶ Open de uitwerpklep (1) en houd deze vast.
- ▶ Druk met de linkerhand de hendel (2) naar beneden en houd deze vast.
- ▶ Houd met de rechterhand de grasmaaier aan de transportgreep (3) vast en zet deze naar achteren rechtop.

De grasmaaier is stabiel en kan worden schoongemaakt.

16.2 Grasmaaier reinigen

- ▶ Schakel de grasmaaier uit en neem de accu eruit.
- ▶ Reinig de grasmaaier met een vochtige doek.
- ▶ Reinig het uitwerpkanaal met een zachte borstel of een vochtige doek.
- ▶ Verwijder vreemde voorwerpen uit de accuhouder en reinig de accuhouder met een vochtige doek.
- ▶ Reinig de elektrische contacten in de accuhouder met een kwast of een zachte borstel.
- ▶ Reinig de ventilatiesleuven met een kwast.
- ▶ Zet de grasmaaier rechtop.
- ▶ Reinig het gebied rondom het mes en het mes zelf met een houten stok, een zachte borstel of een vochtige doek.

LET OP

- Reiniging met een hogedrukreiniger of waterstralen kan het apparaat beschadigen.
 - ▶ Reinig het apparaat niet met een hogedrukreiniger of waterstraal.

16.3 Accu reinigen

- ▶ De accu met een vochtige doek reinigen.

16.4 Acculader reinigen

- ▶ De netsteker uit de contactdoos trekken.
- ▶ De acculader met een vochtige doek reinigen.
- ▶ De ventilatiesleuven met een kwast reinigen.

- ▶ Elektrische contacten van de acculader met een kwast of een zachte borstel reinigen.

17 Onderhoud

17.1 Mes demonteren en monteren

17.1.1 Mes demonteren

- ▶ Schakel de grasmaaier uit en neem de accu eruit.
- ▶ Zet de grasmaaier rechtop.

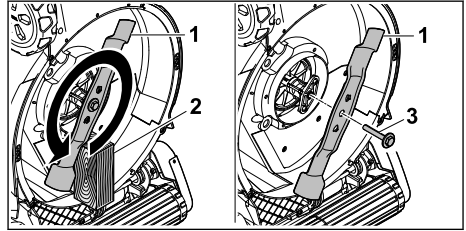

- ▶ Blokkeer het mes (1) met een stuk hout (2).
 - ▶ Draai de bout met ring (3) in de richting van de pijl eruit en neem deze weg.
 - ▶ Neem het mes (1) weg.
 - ▶ Gooi de bout met ring (3) weg.
- Gebruik voor de montage van het mes (1) een nieuwe bout met ring.

17.1.2 Mes monteren

- ▶ Schakel de grasmaaier uit en neem de accu eruit.
- ▶ Zet de grasmaaier rechtop.

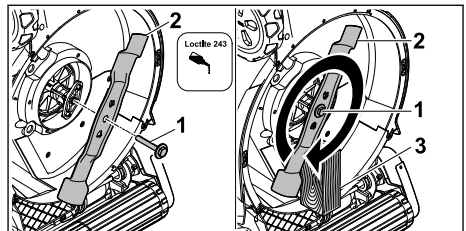

- ▶ Breng boutborgmiddel Loctite 243 op de schroefdraad van de bout met ring (1) aan.
- ▶ Plaats het mes (2) zodanig, dat de verhogingen op het contactvlak in de uitsparingen grijpen.
- ▶ Draai de bout met ring (1) erin.
- ▶ Blokkeer het mes (2) met een stuk hout (3).
- ▶ Haal de bout met ring (1) met 60 Nm aan

17.2 Messen slijpen en uitbalanceren

Het vereist veel oefening om het mes goed te kunnen slijpen en uitbalanceren.

STIHL raadt aan om het mes door een STIHL dealer te laten slijpen en uitbalanceren.

De actuele adressen van de dealers zijn bij de desbetreffende STIHL landvertegenwoordiger www.stihl.com te vinden.



WAARSCHUWING

- De snijkanten van het mes zijn scherp. De gebruiker kan zich snijden.
 - ▶ Draag veiligheidshandschoenen.
-
- ▶ Schakel de grasmaaier uit en neem de accu eruit.
 - ▶ Zet de grasmaaier rechtop.
 - ▶ Demonteer de messen.
 - ▶ Slijp de messen. Houd daarbij de slijphoek aan en koel het mes, 20.2. Het mes mag tijdens het slijpen niet blauw verkleuren.
 - ▶ Monteer de messen.
 - ▶ Als er onduidelijkheid bestaat: neem contact op met een STIHL dealer.

17.3 Gazonwals smeren

LET OP

- Smeer de aandrijfketting minstens om de 12 maanden.
-
- ▶ Schakel de grasmaaier uit en neem de accu eruit.

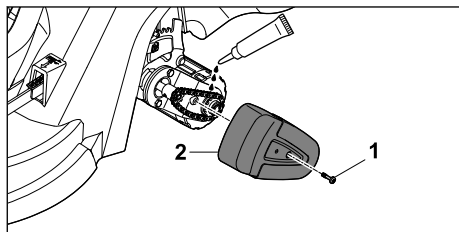

- ▶ Maak de bout (1) los.
- ▶ Verwijder de bout (1) met het deksel van de behuizing (2).
- ▶ Smeer de aandrijfketting met standaard verkrijgbaar kettingvet.
- ▶ Monteer het deksel van de behuizing (2) met de bout (1).

18 Repareren

18.1 Grasmaaier repareren

De gebruiker kan de grasmaaier en het mes niet zelf repareren.

- ▶ Als de grasmaaier of het mes beschadigd is: gebruik de grasmaaier of het mes niet en neem contact op met een STIHL vakhandelaar.
- ▶ Als de waarschuwingsstickers onleesbaar of beschadigd zijn: laat de waarschuwingsstickers door een STIHL vakhandelaar vervangen.

18.2 Acculader onderhouden en repareren

De acculader hoeft niet te worden onderhouden en kan niet worden gerepareerd.

- ▶ Als de acculader defect of beschadigd is: de acculader vervangen.
- ▶ Als de aansluitkabel defect of beschadigd is: de acculader niet gebruiken en de aansluitkabel door een STIHL dealer laten vervangen.

19 Storingen opheffen

19.1 Storingen van de grasmaaier of de accu verhelpen

Storing	Leds op de accu	Oorzaak	Oplossing
De grasmaaier gaat bij het inschakelen niet aan.	1 led knippert groen.	De laadtoestand van de accu is te laag.	▶ Laad de accu op zoals in de gebruiksaanwijzing voor oplaadapparaten van STIHL AL 101, 301, 500, 501 wordt beschreven.
	1 led brandt rood.	De accu is te warm of te koud.	▶ Neem de accu eruit. ▶ Laat de accu afkoelen of opwarmen.

Storing	Leds op de accu	Oorzaak	Oplossing
	3 leds knipperen rood.	Er is sprake van een storing in de grasmaaier.	<ul style="list-style-type: none"> ▶ Neem de accu eruit. ▶ Reinig de elektrische contacten in de accuhouder. ▶ Plaats de accu. ▶ Schakel de grasmaaier in. ▶ Als er nog steeds 3 leds rood knipperen: gebruik de grasmaaier niet en neem contact op met een STIHL dealer.
	3 leds branden rood.	De grasmaaier is te warm.	<ul style="list-style-type: none"> ▶ Neem de accu eruit. ▶ Laat de grasmaaier afkoelen.
	4 leds knipperen rood.	Er is sprake van een storing in de accu.	<ul style="list-style-type: none"> ▶ Neem de accu eruit en plaats deze weer terug. ▶ Schakel de grasmaaier in. ▶ Als er nog steeds 4 leds rood knipperen: gebruik de accu niet en neem contact op met een STIHL dealer.
		De elektrische verbinding tussen de grasmaaier en de accu is onderbroken.	<ul style="list-style-type: none"> ▶ Neem de accu eruit. ▶ Reinig de elektrische contacten in de accuhouder. ▶ Plaats de accu.
		De grasmaaier of de accu is vochtig.	<ul style="list-style-type: none"> ▶ Neem de accu eruit. ▶ Reinig de grasmaaier. ▶ Laat de grasmaaier of de accu drogen,  20.7.
		De weerstand op het mes is te groot.	<ul style="list-style-type: none"> ▶ Als met ingeschakelde wielaandrijving wordt gewerkt: Schakel de wielaandrijving uit. ▶ Als met uitgeschakelde wielaandrijving wordt gewerkt: ga langzamer vooruit. ▶ Stel een hogere snijhoogte in. ▶ Schakel de grasmaaier in lager gras in.
		Het gebied rondom het mes is verstopt.	<ul style="list-style-type: none"> ▶ Reinig de grasmaaier.
De wielaandrijving werkt niet.		Er is sprake van een storing in de wielaandrijving.	<ul style="list-style-type: none"> ▶ neem contact op met een STIHL dealer.
De grasmaaier schakelt tijdens gebruik uit.	3 leds branden rood.	De grasmaaier is te warm.	<ul style="list-style-type: none"> ▶ Neem de accu eruit. ▶ Laat de grasmaaier afkoelen. ▶ Reinig de grasmaaier. ▶ Schakel de grasmaaier niet binnen korte tijd te vaak in. ▶ Als met ingeschakelde wielaandrijving wordt gewerkt: Schakel de wielaandrijving uit. ▶ Als met uitgeschakelde wielaandrijving wordt gewerkt: ga langzamer vooruit. ▶ Stel een hogere snijhoogte in. ▶ Maai lager gras.
		Het mes is geblokkeerd.	<ul style="list-style-type: none"> ▶ Neem de accu eruit. ▶ Reinig de grasmaaier.
		Er is sprake van een elektrische storing.	<ul style="list-style-type: none"> ▶ Neem de accu eruit en plaats deze weer terug. ▶ Schakel de grasmaaier in.
De grasmaaier trilt tijdens gebruik sterk.		De bout op het mes zit los.	<ul style="list-style-type: none"> ▶ Haal de bout stevig aan.

Storing	Leds op de accu	Oorzaak	Oplossing
		Het mes is niet correct gebalanceerd.	► Slijp en balanceer het mes.
De bedrijfstijd van de grasmaaier is te kort.		De accu is niet volledig geladen.	► Laad de accu volledig op zoals in de gebruiksaanwijzing voor oplaadapparaten van STIHL AL 101, 301, 500, 501 wordt beschreven.
		De levensduur van de accu is overschreden.	► Vervang de accu.
		Het gebied rondom het mes is verstopt.	► Reinig de grasmaaier.
		Het mes is stomp of versleten.	► Slijp en balanceer het mes.
		De weerstand op het mes is te groot.	► Als met ingeschakelde wielaandrijving wordt gewerkt: Schakel de wielaandrijving uit. ► Als met uitgeschakelde wielaandrijving wordt gewerkt: ga langzamer vooruit. ► Stel een hogere snijhoogte in. ► Maai lager gras.
De accu klemt bij het plaatsen in de accuhouder.		De geleiders of de elektrische contacten in de accuhouder zijn verontreinigd.	► Reinig de grasmaaier.
Na het plaatsen van de accu in het oplaadapparaat begint het opladen niet.	1 led brandt rood.	De accu is te warm of te koud.	► Neem de accu eruit. ► Laat de accu afkoelen of opwarmen.
Het gras is slecht gesneden of het gazon is geel.		Het mes is stomp of versleten.	► Slijp en balanceer het mes.
		De weerstand op het mes is te groot.	► Als met ingeschakelde wielaandrijving wordt gewerkt: Schakel de wielaandrijving uit. ► Als met uitgeschakelde wielaandrijving wordt gewerkt: ga langzamer vooruit. ► Stel een hogere snijhoogte in. ► Maai lager gras.

19.2 Storingen in de acculader opheffen

Als de accu niet wordt geladen en de led op de acculader rood knippert duidt dit erop dat de elektrische verbinding tussen de acculader en de accu is onderbroken.

- Accu wegnemen.
- Elektrische contacten op de acculader reinigen.
- Accu aanbrengen.
- Als de accu niet wordt opgeladen en de led op de acculader rood knippert: acculader niet gebruiken en contact opnemen met een STIHL dealer.
In de acculader zit een storing.

20 Technische gegevens

20.1 STIHL grasmaaier RMA 448.3 RV

- Toegestane accu: STIHL AK
- Gewicht met grasopvangbox en zonder accu: 27 kg
- Gewicht (m) met grasopvangbox en accu's STIHL AK 30 S: 30 kg
- Maximumcapaciteit van de grasopvangbox: 52 l
- Snijbreedte: 46 cm
- Toerental (n): 3000/min.
- Toerental in de ECO-modus: 2700/min
- Elektrische classificatie: IPX4
- Minimale rijsnelheid: 2,0 km/h

- Maximale rijsnelheid (afhankelijk van de gebruikte accu)
 - met AK 10: 2,5 km/h
 - met AK 20, AK 30: 3,5 km/h
 - met AK 30 S: 4,5 km/h

De looptijd staat op www.stihl.com/battery-life vermeld.

20.2 mes

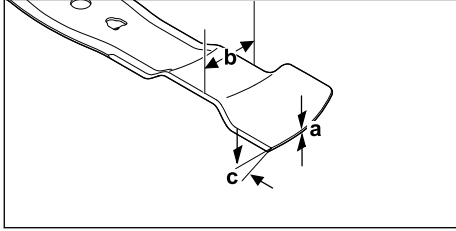

- Minimumdikte a: 1,6 mm
- Minimumbreedte b: 55 mm
- Slijphoek c: 30°

20.3 STIHL AK-accu

- Accutechnologie: lithium-ion
- Spanning: 36 V
- Capaciteit in Ah: zie typeplaatje
- Energie-inhoud in Wh: zie typeplaatje
- Gewicht in kg: zie typeplaatje

20.4 Acculader STIHL AL 101

- Nominale spanning: zie typeplaatje
- Frequentie: zie typeplaatje
- Nominaal vermogen: zie typeplaatje
- Laadstroom: zie typeplaatje

De laadtijden kunnen op www.stihl.com/charging-times worden bekeken.

20.5 Verlengkabels

Als gebruik wordt gemaakt van een verlengkabel, moeten de aders, afhankelijk van de spanning en de lengte van de verlengkabel minimaal de volgende doorsnede hebben:

Als de nominale spanning op het typeplaatje 220 V tot 240 V bedraagt:

- Kabellengte tot 20 m: AWG 15/1,5 mm²
- Kabellengte 20 m tot 50 m: AWG 13/2,5 mm²

Als de nominale spanning op het typeplaatje 100 V tot 127 V bedraagt:

- Kabellengte tot 10 m: AWG 14/2,0 mm²
- Kabellengte 10 m tot 30 m: AWG 12/3,5 mm²

20.6 Temperatuurgrenzen



WAARSCHUWING

- De accu is niet tegen alle omgevingsinvloeden beschermd. Als de accu aan bepaalde omgevingsinvloeden is blootgesteld, kan de accu in brand raken of exploderen. Personen kunnen ernstig letsel oplopen en er kan materiële schade ontstaan.
 - ▶ Laad en gebruik de accu niet beneden - 20 °C of boven + 50 °C.
 - ▶ Sla de accu niet op bij temperaturen lager dan - 20 °C of hoger dan + 70 °C.
 - ▶ Gebruik de grasmaaier niet onder 0 °C of boven + 50 °C.
 - ▶ Berg de grasmaaier niet op onder - 20 °C of boven + 70 °C.

20.7 Aanbevolen temperatuurbereiken

Voor optimale prestaties van de grasmaaier, accu en oplaadapparaat moet je de volgende temperatuurbereiken in acht nemen:

- Grasmaaier:
 - Gebruik: 0 °C tot + 40 °C
 - Opslag: - 20 °C tot + 50 °C
- Accu en oplaadapparaat:
 - Laden: + 5 °C tot + 40 °C
 - Gebruik: - 10 °C tot + 40 °C
 - Opslag: - 20 °C tot + 50 °C

Als de accu wordt opgeladen, gebruikt of opgeslagen buiten de aanbevolen temperatuurbereiken, kunnen de prestaties afnemen.

Als de accu nat of vochtig is, laat deze dan minstens 48 uur drogen bij meer dan + 15 °C en minder dan + 50 °C en bij een luchtvochtigheid van minder dan 70 %. Een hogere luchtvochtigheid kan de droogtijd verlengen.

20.8 Geluids- en vibratiewaarden

- Geluidsdrukkniveau L_{pA} gemeten volgens EN IEC 62841-4-3: 79 dB(A)
- Onzekerheid K_{pA} : 2 dB(A)
- Gegarandeerd geluidsniveau L_{WAAd} gemeten volgens 2000/14/EC: 94 dB(A)

Aangegeven trillingsemissiewaarde volgens EN 12096:

- Vibratiewaarde a_h gemeten volgens EN IEC 62841-4-3, duwstang: 1,80 m/s²
- Onzekerheid K_h : 0,90 m/s²

De opgegeven geluids- en trillingswaarden zijn gemeten volgens een gestandaardiseerde test-

procedure en kunnen worden gebruikt om elektrische apparaten te vergelijken. De werkelijke geluids- en trillingswaarden die optreden kunnen afwijken van de opgegeven waarden, afhankelijk van het type toepassing. De opgegeven geluids- en trillingswaarden kunnen worden gebruikt voor een eerste beoordeling van de blootstelling aan geluid en trillingen. De werkelijke blootstelling aan geluid en trillingen moet worden beoordeeld. Daarbij kan ook rekening worden gehouden met de tijden waarop het elektrische apparaat is uitgeschakeld en die waarin het weliswaar is ingeschakeld, maar zonder belasting draait.

Informatie over het voldoen aan de werkgeversrichtlijn Vibratie 2002/44/EC staat op www.stihl.com/vib vermeld.

20.9 REACH

REACH staat voor een EG voorschrift voor de registratie, classificatie en vrijgave van chemicaliën.

Informatie met betrekking tot het voldoen aan het REACH-voorschrift is onder www.stihl.com/reach weergegeven.

21 Onderdelen en toebehoren

21.1 Onderdelen en toebehoren

STIHL Deze symbolen kenmerken de originele STIHL onderdelen en het originele STIHL toebehoren.

STIHL adviseert alleen originele STIHL onderdelen en origineel STIHL toebehoren te gebruiken.

Reserveonderdelen en toebehoren van andere fabrikanten kunnen door STIHL wat betreft betrouwbaarheid, veiligheid en geschiktheid ondanks continue marktobservatie niet worden beoordeeld en STIHL kan ook niet borg staan voor het gebruik ervan.

Originele STIHL onderdelen en origineel STIHL toebehoren zijn leverbaar via de STIHL dealer.

21.2 Belangrijke vervangingsonderdelen

- Mes: WA41 702 0105
- Mesbout met ring: 0000 951 3505

22 Milieuverantwoord afvoeren

22.1 Grasmaaier, accu en oplaadapparaat wegdoen

Informatie over de verwijdering is verkrijgbaar bij de plaatselijke overheid of bij een STIHL dealer.

Onjuiste verwijdering kan de gezondheid schaden en het milieu belasten.

- ▶ Breng de STIHL producten inclusief verpakking naar een geschikt inzamelpunt voor recycling overeenkomstig de plaatselijke voorschriften.
- ▶ Gooi ze niet bij het huisvuil weg.

23 EU-conformiteitsverklaring

23.1 Grasmaaier STIHL RMA 448.3 RV

STIHL Tirol GmbH
Hans Peter Stihl-Straße 5
6336 Langkampfen

Oostenrijk

verklaart op eigen verantwoording dat

- Type: accugrasmaaier
- merk: STIHL
- Type: RMA 448.3 RV
- Snijbreedte: 46 cm
- Serie-identificatie: WA41

voldoet aan de betreffende bepalingen van de richtlijnen 2000/14/EG, 2006/42/EG, 2014/30/EU en 2011/65/EU en in overeenstemming met de ten tijde van de productiedatum geldende versies van de volgende normen is ontwikkeld en geproduceerd: EN 62841-1, EN IEC 62841-4-3, EN 55014-1 en EN 55014-2.

Uitvoerende keuringsinstantie:
TÜV Rheinland LGA Products GmbH
Tillystraße 2
90431 Nürnberg, DE

Voor het bepalen van het gemeten en gewaarborgde geluidsvermogeniveau werd gehandeld volgens de richtlijn 2000/14/EG, bijlage VIII.

- Gemeten geluidsvermogeniveau: 92,4 dB(A)
- Gegarandeerd geluidsvermogeniveau: 94 dB(A)

De technische documentatie wordt bewaard bij STIHL Tirol GmbH.

Het bouwjaar en het machinenummer staan op de grasmaaier vermeld.

Langkampfen, 27-11-2023

STIHL Tirol GmbH

Bij volmacht 

Matthias Fleischer, Hoofd productontwikkeling

Bij volmacht 

Sven Zimmermann, Hoofdafdelingschef Kwaliteit

24 UKCA-conformiteitsverklaring

24.1 Grasmaaier STIHL RMA 448.3 RV

STIHL Tirol GmbH
Hans Peter Stihl-Strasse 5
6336 Langkampfen

Oostenrijk

verklaart op eigen verantwoording dat

- Type: accugrasmaaier
- merk: STIHL
- Type: RMA 448.3 RV
- Snijbreedte: 46 cm
- Serie-identificatie: WA41

voldoet aan de betreffende bepalingen van de Britse richtlijnen Noise Emission in the Environment by Equipment for use Outdoors Regulations 2001, Supply of Machinery (Safety) Regulations 2008, Electromagnetic Compatibility Regulations 2016 en The Restriction of the Use of Certain Hazardous Substances in Electrical and Electronic Equipment Regulations 2012 en in overeenstemming met de ten tijde van de productiedatum geldende versies van de volgende normen is ontwikkeld en geproduceerd: EN 62841-1, EN IEC 62841-4-3, EN 55014-1 en EN 55014-2.

Uitvoerende keuringsinstantie:
TUV Rheinland UK LTD
1011 Stratford Road
Solihull, B90 4BN

Voor het bepalen van het gemeten en het gegarandeerde geluidsvermogeniveau werd gehandeld volgens de Britse richtlijn Noise Emission in the Environment by Equipment for use Outdoors Regulations 2001, Schedule 11.

- Gemeten geluidsvermogeniveau: 92,4 dB(A)

- Gegarandeerd geluidsvermogeniveau:
94 dB(A)

De technische documentatie wordt bewaard bij STIHL Tirol GmbH.

Het bouwjaar en het machinenummer staan op de grasmaaier vermeld.

Langkampfen, 27-11-2023

STIHL Tirol GmbH

Bij volmacht 

Matthias Fleischer, Hoofd productontwikkeling

Bij volmacht 

Sven Zimmermann, Hoofdafdelingschef Kwaliteit

25 Adressen

www.stihl.com

26 Algemene en productspecifieke veiligheidsinstructies

26.1 Inleiding

In dit hoofdstuk zijn de algemene en productspecifieke veiligheidsinstructies opgenomen die in de productnorm zijn voorgeschreven en vooraf geformuleerd.

De onder "Elektrische veiligheid" vermelde veiligheidsinstructies ter vermindering van elektrische schokken gelden niet voor STIHL accuproducten, met uitzondering van punt c).

WAARSCHUWING

- **Lees alle veiligheidsinstructies, aanwijzingen, illustraties en technische gegevens waarvan de grasmaaier voorzien is.** Het niet naleven van de volgende aanwijzingen kan elektrische schokken, brand en/of ernstig letsel tot gevolg hebben. **Bewaar alle veiligheidsinstructies en aanwijzingen voor later gebruik.**

26.2 Veiligheid van de werkplek

- a) **Houd uw werkgebied schoon en goed verlicht.** Rommel of onverlichte werkplekken kunnen leiden tot ongelukken.
- b) **Gebruik de grasmaaier niet in een explosieve omgeving waar ontvlambare vloeistoffen, gassen of stof aanwezig zijn.** Grasmaai-

ers produceren vonken die stof of dampen kunnen doen ontbranden.

- c) **Houd kinderen en andere personen uit de buurt tijdens het gebruik van de grasmaaier.** U kunt de controle over de grasmaaier verliezen als u afgeleid wordt.

26.3 Elektrische veiligheid

- a) **De stekker van de grasmaaier moet in het stopcontact passen. De stekker mag op geen enkele wijze worden gewijzigd. Gebruik geen adapterstekkers samen met grasmaaiers met randaarde.** Onaangepaste stekkers en bijpassende stopcontacten verminderen het risico op elektrische schokken.
- b) **Vermijd lichamelijk contact met geaarde oppervlakken zoals leidingen, verwarmings-toestellen, fornuizen en koelkasten.** Er is een verhoogd risico op elektrische schokken als uw lichaam geaard is.
- c) **Gebruik de grasmaaier niet bij regen of natte omstandigheden.** Dit kan het risico van een elektrische schok vergroten.
- d) **Gebruik de aansluitkabel niet verkeerd. Gebruik de aansluitkabel nooit om de grasmaaier te dragen, te trekken of los te koppelen. Houd de aansluitkabel uit de buurt van warmte, olie, scherpe randen of bewegende delen.** Beschadigde of in de knoop geraakte aansluitkabels verhogen het risico op elektrische schokken.
- e) **Wanneer u buitenshuis met een grasmaaier werkt, gebruik dan alleen verlengkabels die ook geschikt zijn voor gebruik buitenshuis.** Gebruik van een verlengkabel die geschikt is voor gebruik buitenshuis vermindert het risico van een elektrische schok.
- f) **Als het gebruik van de grasmaaier in een vochtige omgeving onvermijdelijk is, gebruik dan een aardlekschakelaar.** Het gebruik van een aardlekschakelaar vermindert het risico van een elektrische schok.

26.4 Veiligheid van personen

- a) **Wees oplettend, let op wat u doet en gebruik uw gezond verstand wanneer u met een grasmaaier werkt. Gebruik de grasmaaier niet wanneer u moe bent of onder invloed van drugs, alcohol of medicijnen.** Een moment van onvoorzichtigheid bij het gebruik van de grasmaaier kan leiden tot ernstig letsel.

- b) **Draag persoonlijke beschermingsmiddelen en altijd een veiligheidsbril.** Het dragen van persoonlijke beschermingsmiddelen, zoals een stofmasker, antislip veiligheidsschoenen, een helm of gehoorbescherming, afhankelijk van het type en gebruik van de grasmaaier, vermindert het risico op letsel.
- c) **Voorkom onbedoelde inbedrijfstelling. Zorg ervoor dat de grasmaaier is uitgeschakeld voordat u hem aansluit op de stroomvoorziening en/of de accu, oppakt of draagt.** Als u uw vinger op de schakelaar houdt wanneer u de grasmaaier draagt of als u de grasmaaier aansluit op de stroomvoorziening wanneer deze is ingeschakeld, kan dit tot ongevallen leiden.
- d) **Verwijder afstelgereedschap of moersleutels voordat u de grasmaaier inschakelt.** Een stuk gereedschap of een moersleutel dat vastzit in een draaiend deel van de grasmaaier kan letsel veroorzaken.
- e) **Vermijd een abnormale houding. Zorg ervoor dat u stevig staat en uw evenwicht bewaart.** Dit geeft u een betere controle over de grasmaaier in onverwachte situaties.
- f) **Draag geschikte kleding. Draag geen losse kleding of juwelen. Houd haar en kleding uit de buurt van bewegende delen.** Loszittende kleding, juwelen of lang haar kunnen door bewegende delen worden gegrepen.
- g) **Indien stofafzuig- en opvangapparatuur kan worden aangebracht, moet deze correct worden aangesloten en gebruikt.** Het gebruik van een stofafzuiger kan de gevaren van stof verminderen.
- h) **Laat u niet verleiden tot een vals gevoel van veiligheid en negeer de veiligheidsvoorschriften voor grasmaaiers niet, zelfs niet als u vertrouwd bent met de grasmaaier na hem vele malen te hebben gebruikt.** Onvoorzichtige handelingen kunnen binnen een fractie van een seconde tot ernstig letsel leiden.

26.5 Gebruik en behandeling van de grasmaaier

- a) **Overbelast de grasmaaier niet. Gebruik de grasmaaier die voor uw werkzaamheden ontworpen is.** Met de juiste grasmaaier werkt u beter en veiliger in het opgegeven vermogensbereik.
- b) **Gebruik geen grasmaaier waarvan de schakelaar defect is.** Een grasmaaier die niet

- meer aan of uit kan worden gezet, is gevaarlijk en moet worden gerepareerd.
- c) **Trek de stekker uit het stopcontact en/of verwijder een verwijderbare accu voordat u apparatuur bijstelt, onderdelen van het bedieningsgereedschap vervangt of de grasmaaier wegzet.** Deze voorzorgsmaatregel voorkomt dat de grasmaaier onbedoeld start.
 - d) **Houd ongebruikte grasmaaiers buiten het bereik van kinderen. Laat de grasmaaier niet gebruiken door iemand die er niet mee vertrouwd is of die deze gebruiksaanwijzing niet heeft gelezen.** Grasmaaiers zijn gevaarlijk wanneer ze door onervaren mensen worden gebruikt.
 - e) **Onderhoud de grasmaaier en het bedieningsgereedschap met zorg. Controleer of de bewegende delen goed werken en niet geblokkeerd zijn, of er geen onderdelen gebroken of beschadigd zijn zodat de werking van de grasmaaier wordt belemmerd. Laat beschadigde onderdelen repareren voordat u de grasmaaier gebruikt.** Veel ongelukken worden veroorzaakt door slecht onderhouden grasmaaiers.
 - f) **Houd snijgereedschap scherp en schoon.** Zorgvuldig onderhouden snijgereedschap met scherpe snijkanten loopt minder vast en is gemakkelijker te geleiden.
 - g) **Gebruik de grasmaaier, het bedieningsgereedschap, de accessoires, enz. volgens deze instructies. Houd rekening met de arbeidsomstandigheden en de uit te voeren activiteit.** Het gebruik van grasmaaiers voor andere toepassingen dan die waarvoor zij bestemd zijn, kan tot gevaarlijke situaties leiden.
 - h) **Houd handgrepen en greepoppervlakken droog, schoon en vrij van olie en vet.** Gladde handgrepen en gripoppervlakken maken een veilige bediening van en controle over de grasmaaier in onvoorziene situaties niet mogelijk.

26.6 Gebruik en behandeling van de accugrasmaaier

- a) **Laad de accu's alleen op met door de fabrikant aanbevolen opladers.** Een oplader die voor een bepaald type accu is ontworpen, kan brandgevaar veroorzaken wanneer deze voor andere accu's wordt gebruikt.

- b) **Gebruik alleen de daarvoor bestemde accu's in de grasmaaiers.** Gebruik van andere accu's kan leiden tot letsel en brandgevaar.
- c) **Houd de ongebruikte accu uit de buurt van paperclips, munten, sleutels, spijkers, schroeven of andere kleine metalen voorwerpen die een overbrugging van de contacten kunnen veroorzaken.** Een kortsluiting tussen de accucontacten kan leiden tot brandwonden of brand.
- d) **Bij ondeskundig gebruik kan er vloeistof uit de accu stromen. Vermijd contact ermee. Spoel bij onbedoeld contact af met water. Indien de vloeistof in aanraking komt met de ogen, raadpleegt u een arts.** Uitstromende accuvloeistof kan huidirritatie of brandwonden veroorzaken.
- e) **Gebruik geen beschadigde of gewijzigde accu.** Beschadigde of gewijzigde accu's kunnen zich onvoorspelbaar gedragen en brand, explosie of letsel veroorzaken.
- f) **Stel een accu niet bloot aan vuur of hoge temperaturen.** Vuur of temperaturen boven 130 °C (265 °F) kunnen een explosie veroorzaken.
- g) **Volg alle laadinstructies op en laad de accu of de accugrasmaaier nooit op buiten het in de gebruiksaanwijzing aangegeven temperatuurbereik.** Onjuist opladen of opladen buiten het toegestane temperatuurbereik kan de accu onherstelbaar beschadigen en het risico van brand vergroten.

26.7 Service

- a) **Laat uw grasmaaier alleen repareren door gekwalificeerd personeel en alleen met originele reserveonderdelen.** Dit zorgt ervoor dat de veiligheid van de grasmaaier gehandhaafd blijft.
- b) **Onderhoud nooit beschadigde accu's.** Alle onderhoud aan accu's mag alleen worden uitgevoerd door de fabrikant of erkende servicecentra.

26.8 Veiligheidsinstructies voor accugrasmaaiers

- a) **Gebruik de grasmaaier niet bij slecht weer, vooral niet bij onweer.** Dit vermindert het risico om door de bliksem getroffen te worden.
- b) **Inspecteer het werkgebied grondig op wilde dieren.** Wilde dieren kunnen gewond raken door de draaiende grasmaaier.

- c) **Onderzoek het werkgebied grondig en verwijder alle stenen, stokken, draden, beenderen en andere vreemde voorwerpen.** Weggeslingerde onderdelen kunnen verwondingen veroorzaken.
- d) **Voordat u de grasmaaier gebruikt, moet u altijd controleren of het maaiemes en het maaiwerk niet versleten of beschadigd zijn.** Versleten of beschadigde onderdelen verhogen het risico op letsel.
- e) **Controleer de grasopvangbox regelmatig op slijtage of scheuren.** Een versleten of beschadigde grasopvangbox verhoogt het risico op letsel.
- f) **Laat de beschermkappen op hun plaats. Beschermkappen moeten operationeel zijn en goed vastzitten.** Een losse, beschadigde of niet goed functionerende beschermkap kan letsel veroorzaken.
- g) **Houd de luchtinlaatopeningen vrij van vuil.** Verstopte luchtinlaten en vuil kunnen leiden tot oververhitting of brandgevaar.
- h) **Draag altijd antislip veiligheidsschoenen wanneer u de grasmaaier bedient. Werk nooit op blote voeten of op open sandalen.** Dit vermindert het risico op voetletsel wanneer de voet in contact komt met het draaiende maaiemes.
- i) **Draag altijd een lange broek wanneer u de grasmaaier bedient.** Een onbedekte huid verhoogt de kans op verwondingen door uitgeworpen onderdelen.
- j) **Gebruik de grasmaaier niet in nat gras. Doe het werk lopend, niet rennend.** Dit vermindert het risico op uitglijden en vallen, wat tot verwondingen kan leiden.
- k) **Gebruik de grasmaaier niet op te steile hellingen.** Dit vermindert het risico de controle te verliezen, uit te glijden en te vallen, wat tot verwondingen kan leiden.
- l) **Wanneer u op hellingen werkt, moet u ervoor zorgen dat u stevig staat; werk altijd dwars op de helling, nooit naar boven of naar beneden, en wees uiterst voorzichtig wanneer u van werkrichting verandert.** Dit vermindert het risico de controle te verliezen, uit te glijden en te vallen, wat tot verwondingen kan leiden.
- m) **Wees bijzonder voorzichtig bij achterwaarts maaien of als u de grasmaaier naar u toe trekt. Let altijd op de omgeving.** Dit vermindert het risico van struikelen tijdens het werk.
- n) **Raak geen messen of andere gevaarlijke onderdelen aan die nog in beweging zijn.** Dit vermindert het risico op verwondingen door bewegende delen.
- o) **Zorg ervoor dat alle schakelaars zijn uitgeschakeld en dat de accu is losgekoppeld voordat u bekneld materiaal verwijdert of de grasmaaier schoonmaakt.** Onverwachte werking van de grasmaaier kan ernstig letsel veroorzaken.

www.stihl.com



0478-131-9662-B



0478-131-9662-B