

RCA 20.0

STIHL



2 - 28	Gebrauchsanleitung
28 - 53	Instruction Manual
53 - 80	Manual de instrucciones
80 - 103	Skötselansvisning
103 - 128	Käyttöohje
128 - 152	Bedjeningsvejledning
153 - 177	Bruksanvisning
177 - 201	Návod k použití
201 - 227	Használati utasítás
227 - 255	Instruções de serviço
255 - 284	Инструкция по эксплуатации
284 - 311	Instrukcja użytkowania
311 - 341	Ръководство за употреба
341 - 367	Instrucțiuni de utilizare



Inhaltsverzeichnis

1	Vorwort.....	2
2	Informationen zu dieser Gebrauchsanleitung.....	2
3	Übersicht.....	3
4	Sicherheitshinweise.....	4
5	Druckreiniger einsatzbereit machen.....	13
6	Akku laden und LEDs.....	14
7	Druckreiniger zusammenbauen.....	15
8	An eine Wasserquelle anschließen.....	15
9	Akku einsetzen und herausnehmen.....	18
10	Druckreiniger einschalten und ausschalten.....	18
11	Druckreiniger und Akku prüfen.....	18
12	Mit dem Druckreiniger arbeiten.....	19
13	Nach dem Arbeiten.....	20
14	Transportieren.....	21
15	Aufbewahren.....	21
16	Reinigen.....	22
17	Warten.....	23
18	Reparieren.....	23
19	Störungen beheben.....	23
20	Technische Daten.....	25
21	Ersatzteile und Zubehör.....	27
22	Entsorgen.....	27
23	EU-Konformitätserklärung.....	27
24	UKCA-Konformitätserklärung.....	27
25	Anschriften.....	28

1 Vorwort

Liebe Kundin, lieber Kunde,

es freut uns, dass Sie sich für STIHL entschieden haben. Wir entwickeln und fertigen unsere Produkte in Spitzenqualität entsprechend der Bedürfnisse unserer Kunden. So entstehen Produkte mit hoher Zuverlässigkeit auch bei extremer Beanspruchung.

STIHL steht auch für Spitzenqualität beim Service. Unser Fachhandel gewährleistet kompetente Beratung und Einweisung sowie eine umfassende technische Betreuung.

STIHL bekennt sich ausdrücklich zu einem nachhaltigen und verantwortungsvollen Umgang mit der Natur. Diese Gebrauchsanleitung soll Sie unterstützen, Ihr STIHL Produkt über eine lange Lebensdauer sicher und umweltfreundlich einzusetzen.

Wir danken Ihnen für Ihr Vertrauen und wünschen Ihnen viel Freude mit Ihrem STIHL Produkt.



Dr. Nikolas Stihl

WICHTIG! VOR GEBRAUCH LESEN UND AUFBEWAHREN.

2 Informationen zu dieser Gebrauchsanleitung

2.1 Geltende Dokumente

- Es gelten die lokalen Sicherheitsvorschriften.
- ▶ Zusätzlich zu dieser Gebrauchsanleitung folgende Dokumente lesen, verstehen und aufbewahren:
 - Sicherheitsinformation für STIHL Akkus und Produkte mit eingebautem Akku: www.stihl.com/safety-data-sheets
 - Gebrauchsanleitung und Verpackung des verwendeten Zubehörs
 - Gebrauchsanleitung und Verpackung des verwendeten Reinigungsmittels

2.2 Kennzeichnung der Warnhinweise im Text

GEFAHR

- Der Hinweis weist auf Gefahren hin, die zu schweren Verletzungen oder zum Tod führen.
 - ▶ Die genannten Maßnahmen können schwere Verletzungen oder Tod vermeiden.

WARNUNG

- Der Hinweis weist auf Gefahren hin, die zu schweren Verletzungen oder zum Tod führen können.
 - ▶ Die genannten Maßnahmen können schwere Verletzungen oder Tod vermeiden.

HINWEIS

- Der Hinweis weist auf Gefahren hin, die zu Sachschaden führen können.
 - ▶ Die genannten Maßnahmen können Sachschaden vermeiden.

2.3 Symbole im Text

-  Dieses Symbol verweist auf ein Kapitel in dieser Gebrauchsanleitung.

3 Übersicht

3.1 Druckreiniger

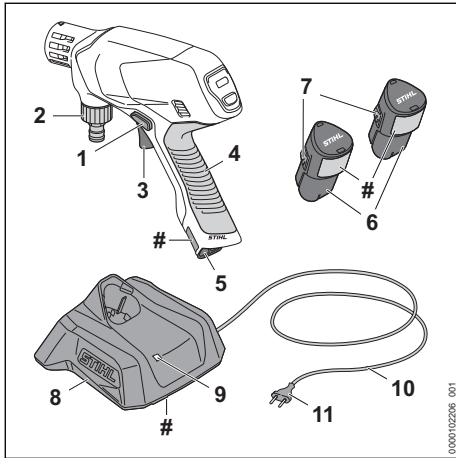

1 Sperrschieber

Der Sperrschieber entsperrt den Schalthebel.

2 Stutzen

Der Stutzen dient zum Anschluss des Wasserschlauchs.

3 Schalthebel

Der Schalthebel schaltet den Druckreiniger ein und aus.

4 Bedienungsgriff

Der Bedienungsgriff dient zum Bedienen, Halten und Führen des Druckreiniger.

5 Akku-Schacht

Der Akku-Schacht nimmt den Akku auf.

6 Akku

Der Akku versorgt den Druckreiniger mit Energie.

7 Rasthaken

Der Rasthaken hält den Akku im Akku-Schacht.

8 Ladegerät

Das Ladegerät lädt den Akku.

9 LED

Die LED zeigt den Status des Ladegeräts an.

10 Anschlussleitung

Die Anschlussleitung verbindet das Ladegerät mit dem Netzstecker.

11 Netzstecker

Der Netzstecker verbindet die Anschlussleitung mit einer Steckdose

Leistungsschild mit Maschinennummer

3.2 Bedienfeld

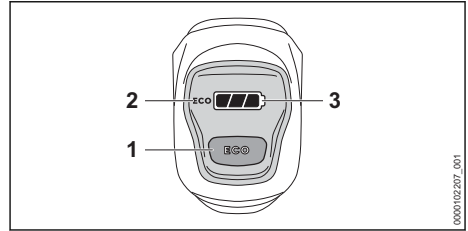

1 Drucktaste ECO

Die Drucktaste startet und stoppt den ECO Modus.

2 Displayanzeige ECO

Die Displayanzeige zeigt den ECO Betrieb an.

3 Displayanzeige

Die Displayanzeige zeigt den Ladezustand des Akkus und Störungen an.

3.3 Zubehör

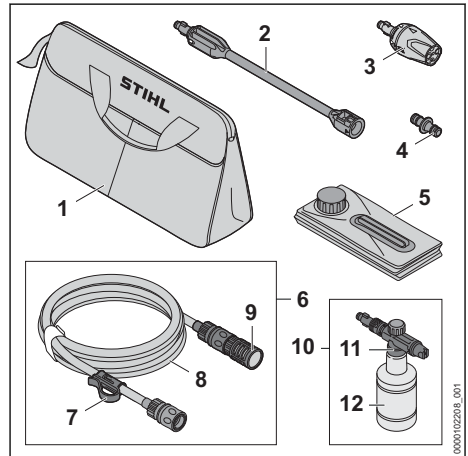

1 Tasche

Die Tasche dient zum Transportieren und Aufbewahren des Druckreiniger, des Zubehörs, des Akkus und des Ladegeräts.

2 Strahlrohr

Das Strahlrohr verbindet den Druckreiniger mit der Düse.

3 Multifunktionsdüse

Die Multifunktionsdüse besteht aus einer Flachstrahldüse, einer Rotordüse, einer Punktstrahldüse und einer Gießdüse.

4 Adapter

Der Adapter verbindet den Wasserschlauch des Saugsets mit dem Wasserschlauch des Wassernetzes.

5 Faltkanister

Der Faltkanister dient als Wassertank im Saugbetrieb.

6 Saugset

Das Saugset dient zum Ansaugen von Wasser aus dem Faltkanister, Regentonnen, Zisternen und aus fließenden oder stehenden Gewässern.

7 Clip

Der Clip sichert den Wasserschlauch und die Saugglocke im Faltkanister gegen Herausrutschen.

8 Wasserschlauch

Der Wasserschlauch verbindet den Druckreiner mit der Wasserquelle.

9 Saugglocke

Die Saugglocke filtert das angesaugte Wasser.

10 Sprühset

Das Sprühset dient zum Reinigen mit Reinigungsmitteln.

11 Sprühdüse

Die Sprühdüse mischt dem Wasser das Reinigungsmittel bei.

12 Flasche

Die Flasche enthält das Reinigungsmittel.

3.4 Symbole

Die Symbole können auf dem Druckreiner, dem Zubehör, dem Akku und dem Ladegerät sein und bedeuten Folgendes:

 In dieser Position ist die Flachstrahldüse an der Multidüse eingestellt.

 In dieser Position ist die Rotordüse an der Multidüse eingestellt.

 In dieser Position ist die Punktstrahldüse an der Multidüse eingestellt.

 In dieser Position ist die Gießdüse an der Multidüse eingestellt.

 In dieser Position ist das Zubehör entriegelt.

 In dieser Position ist das Zubehör eingekerkert.

 Dieses Produkt wird mit einem STIHL Akku verwendet. Die zulässigen Akkus sind in dieser Gebrauchsanleitung angegeben.

 Dieser Akku wird mit einem STIHL Ladegerät geladen. Die zulässigen Ladegeräte sind in diesen Sicherheitshinweisen angegeben.

 Die LED leuchtet oder blinkt grün. Der Akku wird geladen.

 Die LED blinkt rot. Zwischen dem Akku und dem Ladegerät besteht kein elektrischer Kontakt oder im Akku oder im Ladegerät besteht eine Störung.

 Garantierter Schallleistungspegel nach Richtlinie 2000/14/EG in dB(A) um Schallemissionen von Produkten vergleichbar zu machen.

 Die Angabe neben dem Symbol weist auf den Energieinhalt des Akkus nach Spezifikation des Zellenherstellers hin. Der in der Anwendung zur Verfügung stehende Energieinhalt ist geringer.

 Elektrogerät in einem geschlossenen und trockenen Raum betreiben.

 Produkt nicht mit dem Hausmüll entsorgen.

 Gebrauchsanleitung lesen, verstehen und aufbewahren.

STIHL  Diese Symbole kennzeichnen original STIHL Ersatzteile und original STIHL Zubehör.

4 Sicherheitshinweise**4.1 Warnsymbole****4.1.1 Druckreiner**

Die Warnsymbole auf dem Druckreiner bedeuten Folgendes:

 Sicherheitshinweise und deren Maßnahmen beachten.

 Gebrauchsanleitung lesen, verstehen und aufbewahren.

 Schutzbrille tragen.

 Druckreiner nicht direkt an das Trinkwassernetz anschließen.

 Akku während Arbeitsunterbrechungen, des Transports, der Aufbewahrung, Wartung oder Reparatur herausnehmen.

4.1.2 Akku

Die Warnsymbole auf dem Akku bedeuten Folgendes:



Sicherheitshinweise und deren Maßnahmen beachten.



Gebrauchsanleitung lesen, verstehen und aufbewahren.



Akku vor Hitze und Feuer schützen.



Akku nicht in Flüssigkeiten tauchen.

4.1.3 Ladegerät

Die Warnsymbole auf dem Ladegerät bedeuten Folgendes:



Sicherheitshinweise und deren Maßnahmen beachten.



Gebrauchsanleitung lesen, verstehen und aufbewahren.



Ladegerät vor Regen und Feuchtigkeit schützen.

4.2 Bestimmungsgemäße Verwendung

Der Druckreiniger STIHL RCA 20.0 dient zum Reinigen um das Haus von zum Beispiel Gartenmöbeln, Fahrrädern, Spielzeugen, Grills, Mülltonnen und Fahrzeugen oder zum mobilen Reinigen.

Der Druckreiniger ist nicht für die gewerbliche Nutzung geeignet.

Der Druckreiniger darf bei Regen nicht verwendet werden.

Der Akku STIHL AS versorgt den Druckreiniger mit Energie.

Das Ladegerät STIHL AL 1 lädt den Akku STIHL AS.

⚠️ WARNUNG

- Falls der Druckreiniger nicht bestimmungsgemäß verwendet wird, können Personen

schwer verletzt oder getötet werden und Sachschaden kann entstehen.

- ▶ Druckreiniger so verwenden, wie es in dieser Gebrauchsanleitung beschrieben ist.
- Der Druckreiniger STIHL RCA 20.0 dient nicht für folgende Anwendungen:
- Reinigen von Asbestzement und ähnlichen Oberflächen
 - Reinigen von Oberflächen, die mit bleihaltiger Farbe gestrichen oder lackiert sind
 - Reinigen von Oberflächen, die mit Lebensmitteln in Kontakt kommen

⚠️ WARNUNG

- Akkus und Ladegeräte, die nicht von STIHL für den Druckreiniger freigegeben sind, können Brände und Explosionen auslösen. Personen können schwer verletzt oder getötet werden und Sachschaden kann entstehen.
 - ▶ Druckreiniger mit einem Akku STIHL AS verwenden.
 - ▶ Akku STIHL AS mit einem Ladegerät STIHL AL 1 laden.
- Falls der Druckreiniger, der Akku oder das Ladegerät nicht bestimmungsgemäß verwendet werden, können Personen schwer verletzt oder getötet werden und Sachschaden kann entstehen.
 - ▶ Druckreiniger, Akku und Ladegerät so verwenden, wie es in dieser Gebrauchsanleitung beschrieben ist.

4.3 Anforderungen an den Benutzer

⚠️ WARNUNG

- Benutzer ohne eine Unterweisung können die Gefahren des Druckreinigers, des Akkus und des Ladegeräts nicht erkennen oder nicht einschätzen. Der Benutzer oder andere Personen können schwer verletzt oder getötet werden.



- ▶ Gebrauchsanleitung lesen, verstehen und aufbewahren.

- ▶ Falls der Druckreiniger, der Akku oder das Ladegerät an eine andere Person weitergegeben wird: Gebrauchsanleitung mitgeben.
- ▶ Sicherstellen, dass der Benutzer folgende Anforderungen erfüllt:
 - Der Benutzer ist ausgeruht.
 - Diese Maschine und der Akku dürfen nicht von Personen (einschließlich Kinder) mit verringerten physischen, sensorischen oder mentalen Fähigkeiten oder

Mangel an Erfahrung und Wissen benutzt werden.

- Der Benutzer kann die Gefahren des Druckreinigers und des Akkus erkennen und einschätzen.
 - Der Benutzer ist volljährig oder der Benutzer wird entsprechend nationaler Regelungen unter Aufsicht in einem Beruf ausgebildet.
 - Der Benutzer hat eine Unterweisung von einem STIHL Fachhändler oder einer fachkundigen Person erhalten, bevor er das erste Mal den Druckreiniger verwendet.
 - Der Benutzer ist nicht durch Alkohol, Medikamente oder Drogen beeinträchtigt.
- ▶ Falls Unklarheiten bestehen: Einen STIHL Fachhändler aufsuchen.

4.4 Bekleidung und Ausstattung

▲ WARNUNG

- Während der Arbeit können Gegenstände mit hoher Geschwindigkeit hochgeschleudert werden. Der Benutzer kann verletzt werden.



▶ Eine eng anliegende Schutzbrille tragen. Geeignete Schutzbrillen sind nach Norm EN 166 oder nach nationalen Vorschriften geprüft und mit der entsprechenden Kennzeichnung im Handel erhältlich.

- ▶ Ein langärmeliges, eng anliegendes Oberteil und eine lange Hose tragen.
- Während der Arbeit können sich Aerosole bilden. Eingeatmete Aerosole können die Gesundheit schädigen und allergische Reaktionen auslösen.
 - ▶ Eine Risikobeurteilung in Abhängigkeit von der zu reinigenden Oberfläche und deren Umfeld durchführen.
 - ▶ Falls die Risikobeurteilung ergibt, dass sich Aerosole bilden: Eine Atemschutzmaske der Schutzklasse FFP2 oder einer vergleichbaren Schutzklasse tragen.
- Falls der Benutzer ungeeignetes Schuhwerk trägt, kann er ausrutschen. Der Benutzer kann verletzt werden.
 - ▶ Festes, geschlossenes Schuhwerk mit griffiger Sohle tragen.

4.5 Arbeitsbereich und Umgebung

4.5.1 Druckreiniger

▲ WARNUNG

- Unbeteiligte Personen, Kinder und Tiere können die Gefahren des Druckreinigers und hochgeschleudeter Gegenstände nicht erkennen und nicht einschätzen. Unbeteiligte Personen, Kinder und Tiere können schwer verletzt werden und Sachschaden kann entstehen.
 - ▶ Unbeteiligte Personen, Kinder und Tiere aus dem Arbeitsbereich fernhalten.
 - ▶ Druckreiniger nicht unbeaufsichtigt lassen.
 - ▶ Sicherstellen, dass Kinder nicht mit dem Druckreiniger spielen können.
- Falls im Regen oder in feuchter Umgebung gearbeitet wird, kann es zu einem elektrischen Schlag kommen. Der Benutzer kann verletzt werden und der Druckreiniger kann beschädigt werden.
 - ▶ Nicht im Regen arbeiten.
 - ▶ Druckreiniger so, dass er nicht nass wird.
- Elektrische Bauteile des Druckreinigers können Funken erzeugen. Funken können in leicht brennbarer oder explosiver Umgebung Brände und Explosionen auslösen. Personen können schwer verletzt oder getötet werden und Sachschaden kann entstehen.
 - ▶ Nicht in einer leicht brennbaren und nicht in einer explosiven Umgebung arbeiten.

4.5.2 Akku

▲ WARNUNG

- Unbeteiligte Personen, Kinder und Tiere können die Gefahren des Akkus nicht erkennen und nicht einschätzen. Unbeteiligte Personen, Kinder und Tiere können schwer verletzt werden.
 - ▶ Unbeteiligte Personen, Kinder und Tiere fernhalten.
 - ▶ Akku nicht unbeaufsichtigt lassen.
 - ▶ Sicherstellen, dass Kinder nicht mit dem Akku spielen können.
- Der Akku ist nicht gegen alle Umgebungseinflüsse geschützt. Falls der Akku bestimmten Umgebungseinflüssen ausgesetzt ist, kann der Akku in Brand geraten, explodieren oder irreparabel beschädigt werden. Personen können schwer verletzt werden und Sachschaden kann entstehen.
 - ▶ Akku vor Hitze und Feuer schützen.
 - ▶ Akku nicht ins Feuer werfen.



- ▶ Akku nicht außerhalb der angegebenen Temperaturgrenzen laden, verwenden und aufbewahren,  20.5.
- ▶ Akku nicht in Flüssigkeiten tauchen.



- ▶ Akku von metallischen Kleinteilen fernhalten.
- ▶ Akku nicht hohem Druck aussetzen.
- ▶ Akku nicht Mikrowellen aussetzen.
- ▶ Akku vor Chemikalien und vor Salzen schützen.

4.5.3 Ladegerät

▲ WARNUNG

- Unbeteiligte Personen, Kinder können die Gefahren des Ladegeräts und des elektrischen Stroms nicht erkennen und nicht einschätzen. Unbeteiligte Personen, Kinder und Tiere können schwer verletzt oder getötet werden.
 - ▶ Unbeteiligte Personen, Kinder und Tiere fernhalten.
 - ▶ Sicherstellen, dass Kinder nicht mit dem Ladegerät spielen können.
- Das Ladegerät ist nicht wassergeschützt. Falls im Regen oder in feuchter Umgebung gearbeitet wird, kann es zu einem elektrischen Schlag kommen. Der Benutzer kann verletzt werden und das Ladegerät kann beschädigt werden.



- ▶ Nicht im Regen und nicht in feuchter Umgebung betreiben.
- Das Ladegerät ist nicht gegen alle Umgebungseinflüsse geschützt. Falls das Ladegerät bestimmten Umgebungseinflüssen ausgesetzt ist, kann das Ladegerät in Brand geraten oder explodieren. Personen können schwer verletzt werden und Sachschaden kann entstehen.
 - ▶ Ladegerät in einem geschlossenen und trockenen Raum betreiben.
 - ▶ Ladegerät nicht in einer leicht brennbaren und nicht in einer explosiven Umgebung betreiben.
 - ▶ Ladegerät nicht auf einem leicht brennbaren Untergrund betreiben.
 - ▶ Ladegerät nicht außerhalb der angegebenen Temperaturgrenzen verwenden und aufbewahren,  20.5.
- Personen können über die Anschlussleitung stolpern. Personen können verletzt werden und das Ladegerät kann beschädigt werden.

- ▶ Anschlussleitung flach auf dem Boden verlegen.

4.6 Sicherheitsgerechter Zustand

4.6.1 Druckreiniger

- Der Druckreiniger ist im sicherheitsgerechten Zustand, falls folgende Bedingungen erfüllt sind:
- Der Druckreiniger ist unbeschädigt.
 - Der Griff, die Kupplungen und das Zubehör sind unbeschädigt.
 - Das Zubehör ist richtig angebaut.
 - Der Druckreiniger ist sauber.
 - Das Zubehör ist sauber.
 - Die Bedienungselemente funktionieren und sind unverändert.
 - Original STIHL Zubehör für diesen Druckreiniger ist angebaut.

▲ WARNUNG

- In einem nicht sicherheitsgerechten Zustand können Bauteile nicht mehr richtig funktionieren und Sicherheitseinrichtungen außer Kraft gesetzt werden. Personen können schwer verletzt oder getötet werden.
 - ▶ Mit einem unbeschädigten Druckreiniger arbeiten.
 - ▶ Mit unbeschädigten Kupplungen und unbeschädigtem Zubehör arbeiten.
 - ▶ Zubehör so anbauen, wie es in dieser Gebrauchsanleitung beschrieben ist.
 - ▶ Falls der Druckreiniger verschmutzt ist: Druckreiniger reinigen.
 - ▶ Falls das Zubehör verschmutzt ist: Zubehör reinigen.
 - ▶ Falls der Akkuschacht nass oder feucht ist: Akkuschacht trocknen lassen.
 - ▶ Druckreiniger nicht verändern.
 - ▶ Falls die Bedienungselemente nicht funktionieren: Nicht mit dem Druckreiniger arbeiten.
 - ▶ Original STIHL Zubehör für diesen Druckreiniger anbauen.
 - ▶ Zubehör so anbauen, wie es in dieser Gebrauchsanleitung oder in der Gebrauchsanleitung des Zubehörs beschrieben ist.
 - ▶ Gegenstände nicht in die Öffnungen des Druckreinigers stecken.
 - ▶ Abgenutzte oder beschädigte Hinweisschilder ersetzen.
 - ▶ Falls Unklarheiten bestehen: Einen STIHL Fachhändler aufsuchen.

4.6.2 Akku

Der Akku ist im sicherheitsgerechten Zustand, falls folgende Bedingungen erfüllt sind:

- Der Akku ist unbeschädigt.
- Der Akku ist sauber und trocken.
- Der Akku funktioniert und ist unverändert.

⚠️ WARNUNG

- In einem nicht sicherheitsgerechten Zustand kann der Akku nicht mehr sicher funktionieren. Personen können schwer verletzt werden.
 - ▶ Mit einem unbeschädigten und funktionierenden Akku arbeiten.
 - ▶ Einen beschädigten oder defekten Akku nicht laden.
 - ▶ Falls der Akku verschmutzt ist: Akku reinigen.
 - ▶ Falls der Akku nass oder feucht ist: Akku trocknen lassen,  20.6.
 - ▶ Akku nicht verändern.
 - ▶ Gegenstände nicht in die Öffnungen des Akkus stecken.
 - ▶ Elektrische Kontakte des Akkus nicht mit metallischen Gegenständen verbinden und kurzschließen.
 - ▶ Akku nicht öffnen.
 - ▶ Abgenutzte oder beschädigte Hinweisschilder ersetzen.
- Aus einem beschädigten Akku kann Flüssigkeit austreten. Falls die Flüssigkeit mit der Haut oder den Augen in Kontakt kommt, können die Haut oder die Augen gereizt werden.
 - ▶ Kontakt mit der Flüssigkeit vermeiden.
 - ▶ Falls Kontakt mit der Haut aufgetreten ist: Betroffene Hautstellen mit reichlich Wasser und Seife abwaschen.
 - ▶ Falls Kontakt mit den Augen aufgetreten ist: Augen mindestens 15 Minuten mit reichlich Wasser spülen und einen Arzt aufsuchen.
- Ein beschädigter oder defekter Akku kann ungewöhnlich riechen, rauchen oder brennen. Personen können schwer verletzt oder getötet werden und Sachschaden kann entstehen.
 - ▶ Falls der Akku ungewöhnlich riecht oder raucht: Akku nicht verwenden und von brennbaren Stoffen fernhalten.
 - ▶ Falls der Akku brennt: Versuchen, den Akku mit einem Feuerlöscher oder Wasser zu löschen.

4.6.3 Ladegerät

Das Ladegerät ist im sicherheitsgerechten Zustand, falls folgende Bedingungen erfüllt sind:

- Das Ladegerät ist unbeschädigt.
- Das Ladegerät ist sauber und trocken.

⚠️ WARNUNG

- In einem nicht sicherheitsgerechten Zustand können Bauteile nicht mehr richtig funktionieren und Sicherheitseinrichtungen außer Kraft gesetzt werden. Personen können schwer verletzt oder getötet werden.
 - ▶ Ein unbeschädigtes Ladegerät verwenden.
 - ▶ Falls das Ladegerät verschmutzt oder nass ist: Ladegerät reinigen und trocknen lassen.
 - ▶ Ladegerät nicht verändern.
 - ▶ Gegenstände nicht in die Öffnungen des Ladegeräts stecken.
 - ▶ Elektrische Kontakte des Ladegeräts nicht mit metallischen Gegenständen verbinden und kurzschließen.
 - ▶ Ladegerät nicht öffnen.

4.7 Arbeiten

⚠️ WARNUNG

- Der Benutzer kann in bestimmten Situationen nicht mehr konzentriert arbeiten. Der Benutzer kann stolpern, fallen und schwer verletzt werden.
 - ▶ Ruhig und überlegt arbeiten.
 - ▶ Falls die Lichtverhältnisse und Sichtverhältnisse schlecht sind: Nicht mit dem Druckreiniger arbeiten.
 - ▶ Druckreiniger alleine bedienen.
 - ▶ Auf Hindernisse achten.
 - ▶ Auf dem Boden stehend arbeiten und das Gleichgewicht halten. Falls in der Höhe gearbeitet werden muss: Eine Hubarbeitsbühne oder ein sicheres Gerüst verwenden.
 - ▶ Falls Ermüdungserscheinungen auftreten: Eine Arbeitspause einlegen.
- Falls sich der Druckreiniger während der Arbeit verändert oder sich ungewohnt verhält, kann der Druckreiniger in einem nicht sicherheitsgerechten Zustand sein. Personen können schwer verletzt werden und Sachschaden kann entstehen.
 - ▶ Arbeit beenden, Akku herausnehmen und einen STIHL Fachhändler aufsuchen.
 - ▶ Druckreiniger nicht abdecken um für einen ausreichenden Austausch der Kühlluft zu sorgen.
- Wenn der Schalthebel losgelassen wird, schaltet sich die Hochdruckpumpe automatisch aus und Wasser strömt nicht mehr aus der Düse. Der Druckreiniger ist im Stand-By Betrieb und bleibt weiterhin eingeschaltet. Falls der Schalthebel gedrückt wird, schaltet sich die Hochdruckpumpe automatisch wieder ein und Wasser strömt aus der Düse. Perso-

- nen können schwer verletzt werden und Sachschaden kann entstehen.
- ▶ Wenn nicht gearbeitet wird: Schalthebel verriegeln.
 - ▶ Akku herausnehmen.
- Wasser kann bei Temperaturen unter 0 °C auf der zu reinigenden Oberfläche und in Bauteilen des Druckreinigers gefrieren. Der Benutzer kann ausrutschen, fallen und schwer verletzt werden. Sachschaden kann entstehen.
 - ▶ Druckreiniger nicht bei Temperaturen unter 0 °C verwenden.
 - Falls in der Höhe gearbeitet wird, kann der Druckreiniger oder das Zubehör herunterfallen. Personen können schwer verletzt werden und Sachschaden kann entstehen.
 - ▶ Eine Hubarbeitsbühne oder ein sicheres Gerüst verwenden.
 - ▶ Den Druckreiniger und das Zubehör gegen Herunterfallen sichern.
 - Der Wasserstrahl kann Asbestfasern aus Oberflächen lösen. Asbestfasern können sich nach dem Trocknen in der Luft verteilen und eingeatmet werden. Eingeatmete Asbestfasern können die Gesundheit schädigen.
 - ▶ Asbesthaltige Oberflächen nicht reinigen.
 - Der Wasserstrahl kann Öl von Fahrzeugen oder Maschinen lösen. Das ölhaltige Wasser kann in die Erde, in Gewässer oder in die Kanalisation gelangen. Die Umwelt wird gefährdet.
 - ▶ Fahrzeugen oder Maschinen nur an Orten mit Ölabscheider im Wasserabfluss reinigen.
 - Der Wasserstrahl kann zusammen mit bleihaltiger Farbe bleihaltige Aerosole und bleihaltiges Wasser bilden. Bleihaltige Aerosole und bleihaltiges Wasser können in die Erde, in Gewässer oder in die Kanalisation gelangen. Eingeatmete Aerosole können die Gesundheit schädigen und allergische Reaktionen auslösen. Die Umwelt wird gefährdet.
 - ▶ Oberflächen, die mit bleihaltiger Farbe gestrichen oder lackiert sind, nicht reinigen.
 - Der Wasserstrahl kann empfindliche Oberflächen beschädigen. Sachschaden kann entstehen.
 - ▶ Empfindliche Oberflächen nicht mit der Rotordüse reinigen.
 - ▶ Empfindliche Oberflächen aus Gummi, Stoff, Holz und ähnlichen Materialien mit verringertem Arbeitsdruck und größerem Abstand reinigen.
 - Falls die Multifunktionsdüse während der Arbeit in verschmutztes Wasser getaucht und betrieben wird, kann die Multifunktionsdüse beschädigt werden.
 - ▶ Multifunktionsdüse nicht in verschmutztem Wasser betreiben.
 - ▶ Falls ein Behälter gereinigt wird: Behälter leeren und Wasser während des Reinigens abfließen lassen.
 - Angesaugte leicht brennbare und explosive Flüssigkeiten können Brände und Explosionen auslösen. Personen können schwer verletzt oder getötet werden und Sachschaden kann entstehen.
 - ▶ Leicht brennbare oder explosive Flüssigkeiten nicht ansaugen oder ausbringen.
 - Angesaugte reizende, ätzende und giftige Flüssigkeiten können die Gesundheit gefährden und Bauteile des Druckreinigers beschädigen. Personen können schwer verletzt oder getötet werden und Sachschaden kann entstehen.
 - ▶ Reizende, ätzende oder giftige Flüssigkeiten nicht ansaugen oder ausbringen.
 - Der starke Wasserstrahl kann Personen und Tiere schwer verletzen und Sachschaden kann entstehen.
 - ▶ Wasserstrahl nicht auf Personen und Tiere richten.
 - ▶ Wasserstrahl nicht auf schlecht einsehbare Stellen richten.
 - ▶ Kleidung nicht reinigen, während sie getragen wird.
 - ▶ Schuhe nicht reinigen, während sie getragen werden.
 - Falls elektrische Anlagen, elektrische Anschlüsse, Steckdosen und stromführende Leitungen mit Wasser in Kontakt kommen, kann es zu einem elektrischen Schlag kommen. Personen können schwer verletzt oder getötet werden und Sachschaden kann entstehen.
 - ▶ Wasserstrahl nicht auf elektrische Anlagen, elektrische Anschlüsse, Steckdosen und stromführende Leitungen richten.
 - Falls Elektrogeräte mit Wasser in Kontakt kommen, kann es zu einem elektrischen Schlag kommen. Der Benutzer kann schwer verletzt oder getötet werden und Sachschaden kann entstehen.
 - ▶ Wasserstrahl nicht auf Elektrogeräte richten.
 - ▶ Elektrogeräte aus dem Arbeitsbereich fernhalten.
 - Ein falsch verlegter Wasserschlauch kann beschädigt werden und Personen können darüber stolpern. Personen können verletzt

werden und der Wasserschlauch kann beschädigt werden.

- ▶ Wasserstrahl nicht auf den Wasserschlauch richten.
- ▶ Wasserschlauch so verlegen und kennzeichnen, dass Personen nicht stolpern können.
- ▶ Wasserschlauch so verlegen, dass er nicht gespannt oder verwickelt ist.
- ▶ Wasserschlauch so verlegen, dass er nicht beschädigt, geknickt oder gequetscht wird oder scheuert.
- ▶ Wasserschlauch vor Hitze, Öl und Chemikalien schützen.
- Der starke Wasserstrahl verursacht Reaktionskräfte. Durch die auftretenden Reaktionskräfte kann der Benutzer die Kontrolle über den Druckreiniger verlieren. Der Benutzer kann schwer verletzt werden und Sachschaden kann entstehen.
 - ▶ Druckreiniger festhalten.
 - ▶ So arbeiten, wie es in dieser Gebrauchsanleitung beschrieben ist.

4.8 Reinigungsmittel

▲ WARNUNG

- Falls Reinigungsmittel mit der Haut oder den Augen in Kontakt kommen, können die Haut oder die Augen gereizt werden.
 - ▶ Gebrauchsanleitung des Reinigungsmittels beachten.
 - ▶ Kontakt mit Reinigungsmitteln vermeiden.
 - ▶ Falls Kontakt mit der Haut aufgetreten ist: Betroffene Hautstellen mit reichlich Wasser und Seife abwaschen.
 - ▶ Falls Kontakt mit den Augen aufgetreten ist: Augen mindestens 15 Minuten mit reichlich Wasser spülen und einen Arzt aufsuchen.
- Falsche oder ungeeignete Reinigungsmittel können den Druckreiniger oder die Oberfläche des zu reinigenden Objektes beschädigen und die Umwelt schädigen.
 - ▶ STIHL empfiehlt, original STIHL Reinigungsmittel zu verwenden.
 - ▶ Gebrauchsanleitung des Reinigungsmittels beachten.
 - ▶ Falls Unklarheiten bestehen: Einen STIHL Fachhändler aufsuchen.

4.9 Wasser anschließen

▲ WARNUNG

- Wenn der Hebel der Spritzpistole losgelassen wird entsteht im Wasserschlauch ein Rückstoß. Durch einen Rückstoß kann verschmutz-

tes Wasser zurück in das Trinkwassernetz gedrückt werden. Das Trinkwasser kann verunreinigt werden.



- ▶ Druckreiniger nicht direkt an das Trinkwassernetz anschließen.
- ▶ Vorschriften des Wasserversorgungsunternehmens beachten. Sofern gefordert, bei Anschluss an Trinkwassernetz vorschriftsgemäße Systemtrennung (z.B. Rückflussverhinderer) verwenden.
- Verschmutztes oder sandhaltiges Wasser kann Bauteile des Druckreinigers beschädigen.
 - ▶ Sauberes Wasser verwenden.
 - ▶ Falls verschmutztes oder sandhaltiges Wasser verwendet wird: Druckreiniger zusammen mit dem STIHL Saugset mit integriertem Wasserfilter betreiben.
- Falls der Druckreiniger mit zu wenig Wasser versorgt wird, können Bauteile des Druckreinigers beschädigt werden.
 - ▶ Wasserhahn vollständig aufdrehen.
 - ▶ Sicherstellen, dass der Druckreiniger mit ausreichend Wasser versorgt wird, 20.

4.10 Laden

▲ WARNUNG

- Während des Ladens kann ein beschädigtes oder ein defektes Ladegerät ungewöhnlich riechen oder rauchen. Personen können verletzt werden und Sachschaden kann entstehen.
 - ▶ Netzstecker aus der Steckdose ziehen.
- Das Ladegerät kann bei unzureichender Wärmeabfuhr überhitzen und einen Brand auslösen. Personen können schwer verletzt oder getötet werden und Sachschaden kann entstehen.
 - ▶ Ladegerät nicht abdecken.

4.11 Elektrisch anschließen

Kontakt mit stromführenden Bauteilen kann durch folgende Ursachen entstehen:

- Die Anschlussleitung oder die Verlängerungsleitung ist beschädigt.
- Der Netzstecker der Anschlussleitung oder der Verlängerungsleitung ist beschädigt.
- Die Steckdose ist nicht richtig installiert.

▲ GEFAHR

- Kontakt mit stromführenden Bauteilen kann zu einem Stromschlag führen. Der Benutzer kann schwer verletzt oder getötet werden.

- ▶ Sicherstellen, dass die Anschlussleitung, Verlängerungsleitung und deren Netzstecker unbeschädigt sind.



Falls die Anschlussleitung oder die Verlängerungsleitung beschädigt ist:

- ▶ Beschädigte Stelle nicht berühren.
 - ▶ Netzstecker aus der Steckdose ziehen.
- ▶ Anschlussleitung, Verlängerungsleitung und deren Netzstecker mit trockenen Händen anfassen.
 - ▶ Netzstecker der Anschlussleitung oder Verlängerungsleitung in eine richtig installierte und abgesicherte Steckdose mit Schutzkontakt stecken.
 - ▶ Ladegerät über einen Fehlerstrom-Schutzschalter (30 mA, 30 ms) anschließen.
- Eine beschädigte oder ungeeignete Verlängerungsleitung kann zu einem elektrischen Schlag führen. Personen können schwer verletzt oder getötet werden.
 - ▶ Eine Verlängerungsleitung mit dem richtigen Leitungsquerschnitt verwenden, 20.4.

WARNUNG

- Während des Ladens kann eine falsche Netzspannung oder eine falsche Netzfrequenz zu einer Überspannung in dem Ladegerät führen. Das Ladegerät kann beschädigt werden.
 - ▶ Sicherstellen, dass die Netzspannung und die Netzfrequenz des Stromnetzes mit den Angaben auf dem Leistungsschild des Ladegeräts übereinstimmen.
 - Falls das Ladegerät an eine Mehrfachsteckdose angeschlossen ist, können während des Ladens elektrische Bauteile überlastet werden. Die elektrischen Bauteile können sich erwärmen und einen Brand auslösen. Personen können sich schwer verletzen oder getötet werden und Sachschaden kann entstehen.
 - ▶ Sicherstellen, dass die Leistungsangaben auf der Mehrfachsteckdose durch die Angaben auf dem Leistungsschild des Ladegeräts und aller an die Mehrfachsteckdose angeschlossener Elektrogeräte in Summe nicht überschritten werden.
 - Eine falsch verlegte Anschlussleitung und Verlängerungsleitung kann beschädigt werden und Personen können darüber stolpern. Personen können verletzt werden und die Anschlussleitung oder Verlängerungsleitung kann beschädigt werden.
 - ▶ Anschlussleitung und Verlängerungsleitung so verlegen und kennzeichnen, dass Personen nicht stolpern können.
 - ▶ Anschlussleitung und Verlängerungsleitung so verlegen, dass sie nicht gespannt oder verwickelt sind.
 - ▶ Anschlussleitung und Verlängerungsleitung so verlegen, dass sie nicht beschädigt, geknickt oder gequetscht werden oder scheuern.
 - ▶ Anschlussleitung und Verlängerungsleitung vor Hitze, Öl und Chemikalien schützen.
 - ▶ Anschlussleitung und Verlängerungsleitung auf einem trockenen Untergrund verlegen.
- Während der Arbeit erwärmt sich die Verlängerungsleitung. Wenn die Wärme nicht abfließen kann, kann die Wärme einen Brand auslösen.
 - ▶ Falls eine Kabeltrommel verwendet wird: Kabeltrommel vollständig abwickeln.
 - Falls elektrische Leitungen und Rohre in der Wand verlaufen, können diese beschädigt werden, wenn das Ladegerät an der Wand montiert wird. Kontakt mit elektrischen Leitungen kann zu einem Stromschlag führen. Personen können schwer verletzt werden und Sachschaden kann entstehen.
 - ▶ Sicherstellen, dass an der vorgesehenen Stelle keine elektrische Leitungen und Rohre in der Wand verlaufen.
 - Falls das Ladegerät nicht wie in dieser Gebrauchsanleitung beschrieben an der Wand montiert ist, kann das Ladegerät oder der Akku herunterfallen oder das Ladegerät zu heiß werden. Personen können verletzt werden und Sachschaden kann entstehen.
 - ▶ Ladegerät so an eine Wand montieren, wie es in dieser Gebrauchsanleitung beschrieben ist.
 - Falls das Ladegerät mit eingesetztem Akku an eine Wand montiert wird, kann der Akku aus dem Ladegerät fallen. Personen können verletzt werden und Sachschaden kann entstehen.
 - ▶ Zuerst Ladegerät an die Wand montieren und dann Akku einsetzen.

4.12 Transportieren

4.12.1 Druckreiner

WARNUNG

- Während des Transports kann der Druckreiner umkippen oder sich bewegen. Personen können verletzt werden und Sachschaden kann entstehen.
 - ▶ Schalthebel verriegeln.



- ▶ Akku herausnehmen.

- ▶ Druckreiniger in der mitgelieferten Tasche transportieren.
- Wasser kann bei Temperaturen unter 0 °C in Bauteilen des Druckreinigers gefrieren. Der Druckreiniger kann beschädigt werden.
 - ▶ Druckreiniger und Zubehör entleeren.

4.12.2 Akku

⚠ WARNUNG

- Der Akku ist nicht gegen alle Umgebungseinflüsse geschützt. Falls der Akku bestimmten Umgebungseinflüssen ausgesetzt ist, kann der Akku beschädigt werden und Sachschaden kann entstehen.
 - ▶ Einen beschädigten Akku nicht transportieren.
 - ▶ Falls im Lieferumfang eine Tasche enthalten ist: Akku in der mitgelieferten Tasche transportieren.
- Während des Transports kann der Akku umkippen oder sich bewegen. Personen können verletzt werden und Sachschaden kann entstehen.
 - ▶ Akku in der Verpackung so verpacken, dass er sich nicht bewegen kann.
 - ▶ Verpackung so sichern, dass sie sich nicht bewegen kann.

4.12.3 Ladegerät

⚠ WARNUNG

- Während des Transports kann das Ladegerät umkippen oder sich bewegen. Personen können verletzt werden und Sachschaden kann entstehen.
 - ▶ Netzstecker aus der Steckdose ziehen.
 - ▶ Akku herausnehmen.
 - ▶ Ladegerät in der mitgelieferten Tasche transportieren.
 - ▶ Falls im Lieferumfang keine Tasche enthalten ist: Ladegerät mit Spanngurten, Riemen oder einem Netz so sichern, dass es nicht umkippen und sich nicht bewegen kann.
- Die Anschlussleitung ist nicht dafür bestimmt, das Ladegerät daran zu tragen. Die Anschlussleitung und das Ladegerät können beschädigt werden.
 - ▶ Anschlussleitung aufwickeln und am Ladegerät befestigen.

4.13 Aufbewahren

4.13.1 Druckreiniger

⚠ WARNUNG

- Kinder können die Gefahren des Druckreinigers nicht erkennen und nicht einschätzen. Kinder können schwer verletzt werden.

- ▶ Schalthebel verriegeln.



- ▶ Akku herausnehmen.

- ▶ Druckreiniger außerhalb der Reichweite von Kindern aufbewahren.

- Die elektrischen Kontakte am Druckreiniger und metallische Bauteile können durch Feuchtigkeit korrodieren. Der Druckreiniger kann beschädigt werden.



- ▶ Akku herausnehmen.

- ▶ Druckreiniger sauber und trocken aufbewahren.

- Wasser kann bei Temperaturen unter 0 °C in Bauteilen des Druckreinigers gefrieren. Der Druckreiniger kann beschädigt werden.

- ▶ Druckreiniger und Zubehör entleeren.

4.13.2 Akku

⚠ WARNUNG

- Kinder können die Gefahren des Akkus nicht erkennen und nicht einschätzen. Kinder können schwer verletzt werden.

- ▶ Akku außerhalb der Reichweite von Kindern aufbewahren.

- Der Akku ist nicht gegen alle Umgebungseinflüsse geschützt. Falls der Akku bestimmten Umgebungseinflüssen ausgesetzt ist, kann der Akku irreparabel beschädigt werden.

- ▶ Akku sauber und trocken aufbewahren.
- ▶ Akku in einem geschlossenen Raum aufbewahren.

- ▶ Akku getrennt vom Druckreiniger aufbewahren.

- ▶ Falls der Akku im Ladegerät aufbewahrt wird: Netzstecker ziehen und den Akku mit einem Ladezustand zwischen 40 % und 60 % (2 grün leuchtende LEDs) aufbewahren.

- ▶ Akku nicht außerhalb der angegebenen Temperaturgrenzen aufbewahren,  20.5.

4.13.3 Ladegerät

▲ WARNUNG

- Kinder können die Gefahren eines Ladegeräts nicht erkennen und nicht einschätzen. Kinder können schwer verletzt oder getötet werden.
 - ▶ Netzstecker ziehen.
 - ▶ Ladegerät außerhalb der Reichweite von Kindern aufbewahren.
- Das Ladegerät ist nicht gegen alle Umgebungseinflüsse geschützt. Falls das Ladegerät bestimmten Umgebungseinflüssen ausgesetzt ist, kann das Ladegerät beschädigt werden.
 - ▶ Netzstecker ziehen.
 - ▶ Falls das Ladegerät warm ist: Ladegerät abkühlen lassen.
 - ▶ Ladegerät sauber und trocken aufbewahren.
 - ▶ Ladegerät in einem geschlossenen Raum aufbewahren.
 - ▶ Ladegerät nicht außerhalb der angegebenen Temperaturgrenzen aufbewahren,  20.5.
- Die Anschlussleitung ist nicht dafür bestimmt, das Ladegerät daran zu tragen oder aufzuhängen. Die Anschlussleitung und das Ladegerät können beschädigt werden.
 - ▶ Ladegerät am Gehäuse greifen und festhalten. Eine Griffmulde zum einfachen Anheben des Ladegeräts ist am Ladegerät angebracht.
 - ▶ Ladegerät an der Wandhalterung aufhängen.

4.14 Reinigen, Warten und Reparieren

▲ WARNUNG

- Falls während der Reinigung, Wartung oder Reparatur der Akku eingesetzt ist, kann der Druckreiniger unbeabsichtigt eingeschaltet werden. Personen können schwer verletzt werden und Sachschaden kann entstehen.
 - ▶ Schalthebel verriegeln.
 - ▶ Akku herausnehmen.



- Scharfe Reinigungsmittel, das Reinigen mit einem Wasserstrahl oder spitzen Gegenständen können den Druckreiniger, den Akku und das Ladegerät beschädigen. Falls der Druckreiniger der Akku oder das Ladegerät nicht richtig gereinigt werden, können Bauteile nicht mehr richtig funktionieren und Sicherheitsein-













richtungen außer Kraft gesetzt werden. Personen können schwer verletzt werden.

- ▶ Druckreiniger, Akku und Ladegerät so reinigen, wie es in dieser Gebrauchsanleitung beschrieben ist.
- Falls der Druckreiniger, der Akku und das Ladegerät nicht richtig gewartet oder repariert werden, können Bauteile nicht mehr richtig funktionieren und Sicherheitseinrichtungen außer Kraft gesetzt werden. Personen können schwer verletzt oder getötet werden.
 - ▶ Druckreiniger, Akku und Ladegerät nicht selbst warten oder reparieren.
 - ▶ Falls der Druckreiniger, der Akku oder das Ladegerät gewartet oder repariert werden müssen: Einen STIHL Fachhändler aufsuchen.

5 Druckreiniger einsatzbereit machen

5.1 Druckreiniger einsatzbereit machen

Vor jedem Arbeitsbeginn müssen folgende Schritte durchgeführt werden:

- ▶ Sicherstellen, dass sich folgende Bauteile im sicherheitsgerechten Zustand befinden:
 - Druckreiniger und Schlauchkupplung,  4.6.1.
 - Akku,  4.6.2.
 - Ladegerät,  4.6.3.
- ▶ Akku prüfen,  11.2.
- ▶ Akku vollständig laden,  6.2.
- ▶ Druckreiniger reinigen,  16.1.
- ▶ Falls das STIHL Saugset verwendet wird: Wasserfilter auf Verschmutzung prüfen und bei Verschmutzung reinigen,  16.4.
- ▶ Falls ein Strahlrohr verwendet wird: Strahlrohr anbauen,  7.1.1.
- ▶ Falls eine Düse verwendet wird: Düse anbauen,  7.2.1.
- ▶ Falls Reinigungsmittel verwendet wird: Mit Reinigungsmittel arbeiten,  12.4.
- ▶ Wasser anschließen,  8.
- ▶ Bedienungselemente prüfen,  11.1.
- ▶ Falls die Schritte nicht durchgeführt werden können: Druckreiniger nicht verwenden und einen STIHL Fachhändler aufsuchen.

6 Akku laden und LEDs

6.1 Ladegerät an eine Wand montieren

Das Ladegerät kann an eine Wand montiert werden.

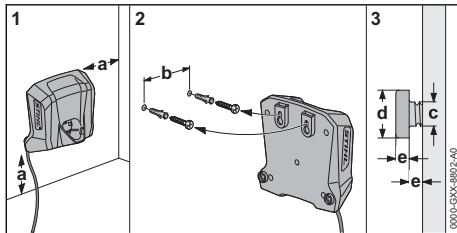

- ▶ Ladegerät so an eine Wand montieren, dass folgende Bedingungen erfüllt sind:
 - Geeignetes Befestigungsmaterial wird verwendet.
 - Das Ladegerät ist waagrecht. Folgende Maße sind eingehalten:
 - a = mindestens 100 mm
 - b = 54 mm
 - c = 4,5 mm
 - d = 9 mm
 - e = 2,5 mm

6.2 Akku laden

Die Ladezeit hängt von verschiedenen Einflüssen ab, z. B. von der Temperatur des Akkus oder von der Umgebungstemperatur. Für eine optimale Leistungsfähigkeit die empfohlenen Temperaturbereiche beachten, 20.6. Die tatsächliche Ladezeit kann von der angegebenen Ladezeit abweichen. Die Ladezeit ist unter www.stihl.com/charging-times angegeben.

Wenn der Netzstecker in einer Steckdose eingesteckt ist und der Akku in das Ladegerät eingesetzt wird, startet der Ladevorgang automatisch. Wenn der Akku vollständig geladen ist, schaltet sich das Ladegerät automatisch ab.

Während des Ladens erwärmen sich der Akku und das Ladegerät.

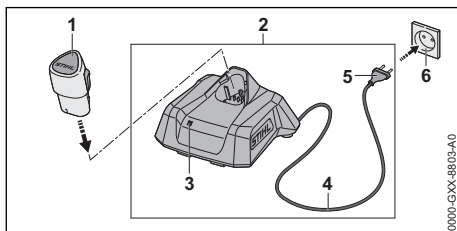

- ▶ Netzstecker (5) in eine gut zugängliche Steckdose (6) stecken. Das Ladegerät (2) führt einen Selbsttest durch. Die LED (3) leuchtet ca. 1 Sekunde lang grün und ca. 1 Sekunde lang rot.
- ▶ Anschlussleitung (4) verlegen.
- ▶ Akku (1) in die Führungen des Ladegeräts (2) einsetzen und bis zum Anschlag drücken. Die LED (3) leuchtet oder blinkt grün. Der Akku (1) wird geladen.
- ▶ Falls die LED (3) nicht mehr leuchtet: Der Akku (1) ist vollständig geladen und kann aus dem Ladegerät (2) herausgenommen werden.
- ▶ Falls das Ladegerät (2) nicht mehr verwendet wird: Netzstecker (5) aus der Steckdose (6) ziehen.

6.3 Ladezustand anzeigen

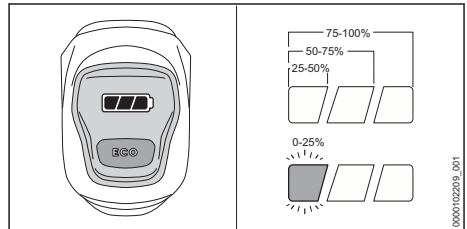

- ▶ Akku einsetzen.
- ▶ Schalthebel am Druckreiniger kurz drücken und loslassen. Die LEDs leuchten oder blinken.
- ▶ Falls die linke LED grün blinkt: Akku laden.

6.4 LEDs am Druckreiniger

Die LEDs können den Ladezustand des Akkus oder Störungen anzeigen. Die LEDs können grün oder rot leuchten oder blinken.

Falls die LEDs grün leuchten oder blinken, wird der Ladezustand angezeigt.

- ▶ Falls die rechte LED rot leuchtet oder blinkt: Störungen beheben, 19.1. Im Druckreiniger oder im Akku besteht eine Störung.

6.5 LED am Ladegerät

Die LED zeigt den Status des Ladegeräts oder Störungen an. Die LED kann grün oder rot leuchten oder blinken.

Falls die LED grün leuchtet oder blinkt, wird der Akku geladen.

- ▶ Falls die LED rot leuchtet oder blinkt: Störungen beheben,  19.
Im Ladegerät oder im Akku besteht eine Störung.

7 Druckreiniger zusammenbauen

7.1 Strahlrohr anbauen und abbauen

7.1.1 Strahlrohr anbauen

Das Strahlrohr kann abhängig von der Anwendung des Benutzers an den Druckreiniger angebaut werden.

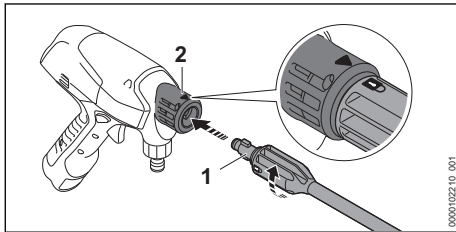

- ▶ Strahlrohr (1) in den Druckreiniger (2) schieben.
- ▶ Strahlrohr (1) so lange drehen, bis es einrastet. Der Pfeil am Druckreiniger und das Schloss auf dem Strahlrohr fluchten.
- ▶ Falls sich das Strahlrohr (1) schwer in den Druckreiniger (2) schieben lässt: Dichtung am Strahlrohr (1) mit einem Armaturenfett fetten.

7.1.2 Strahlrohr abbauen

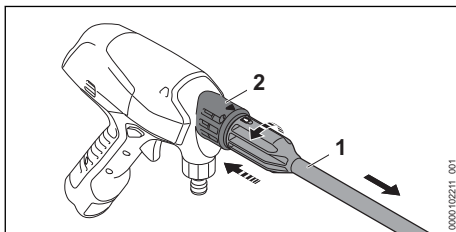

- ▶ Strahlrohr (1) und Druckreiniger (2) zusammendrücken und bis zum Anschlag drehen.
- ▶ Strahlrohr (1) und Druckreiniger (2) auseinanderziehen.

7.2 Düse anbauen und abbauen

7.2.1 Düse anbauen

Die Düse kann an den Druckreiniger oder das Strahlrohr angebaut werden.

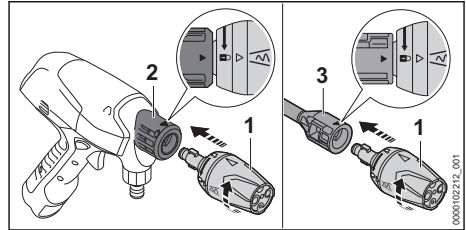

- ▶ Falls ein Strahlrohr verwendet werden soll: Strahlrohr anbauen.
- ▶ Düse (1) in den Druckreiniger (2) oder das Strahlrohr (3) schieben.
- ▶ Düse (1) so lange drehen, bis sie einrastet. Der Pfeil am Druckreiniger oder dem Strahlrohr und das Schloss auf der Düse fluchten.
- ▶ Falls sich die Düse (1) schwer in den Druckreiniger (2) oder in das Strahlrohr (3) schieben lässt: Dichtung an der Düse (1) mit einem Armaturenfett fetten.

7.2.2 Düse abbauen

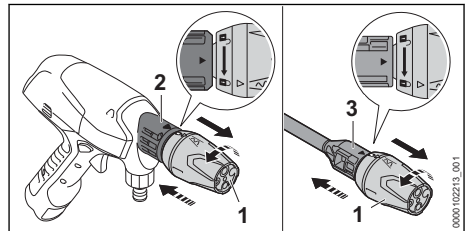

- ▶ Düse (1) und Druckreiniger (2) zusammendrücken und bis zum Anschlag drehen. Der Pfeil am Druckreiniger und das Schloss auf der Düse fluchten.
- ▶ Falls ein Strahlrohr verwendet wird: Düse (1) und Strahlrohr (3) zusammendrücken und bis zum Anschlag drehen. Der Pfeil am Strahlrohr und das Schloss auf der Düse fluchten.
- ▶ Düse (1) herausziehen.

8 An eine Wasserquelle anschließen

8.1 Druckreiniger an das Wasser-Netz anschließen

Saugset vorbereiten

Der Wasserschlauch des Saugsets ist flexibel. Für eine verbesserte Handhabung beim Arbeiten, den Wasserschlauch des Saugsets an den Druckreiniger anschließen.

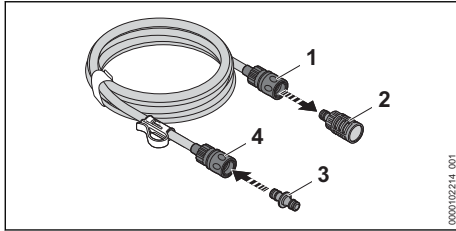

- ▶ Um die Saugglocke abziehen, Kupplung entriegeln: Ring (1) ziehen oder drehen und halten.
- ▶ Saugglocke (2) von der Kupplung ziehen.
- ▶ Adapter (3) in die Kupplung (4) schieben. Der Adapter (3) rastet hörbar ein.

Wasserschlauch anschließen

Der Wasserschlauch muss folgende Bedingungen erfüllen:

- Der Wasserschlauch hat einen Durchmesser von 1/2".
- Der Wasserschlauch ist zwischen 10 m und 25 m lang.
- ▶ Wasserschlauch an einen Wasserhahn anschließen.

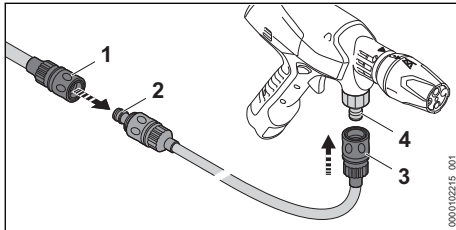

- ▶ Kupplung (1) des Wasserschlauchs auf den Adapter (2) des Saugsets schieben. Die Kupplung (1) rastet hörbar ein.
- ▶ Wasserhahn vollständig öffnen und Wasserschlauch mit Wasser spülen. Sand und Schmutz werden aus dem Wasserschlauch gespült. Der Wasserschlauch wird entlüftet.
- ▶ Wasserhahn schließen.
- ▶ Kupplung (3) auf den Stutzen (4) schieben. Die Kupplung (3) rastet hörbar ein.
- ▶ Wasserhahn vollständig öffnen.
- ▶ Druckreiniger nach unten halten.
- ▶ Druckreiniger einschalten und den Schalthebel so lange drücken, bis ein gleichmäßiger Wasserstrahl aus der Düse austritt.
- ▶ Schalthebel loslassen.
- ▶ Sperrschieber verriegeln.

Wasserschlauch abziehen

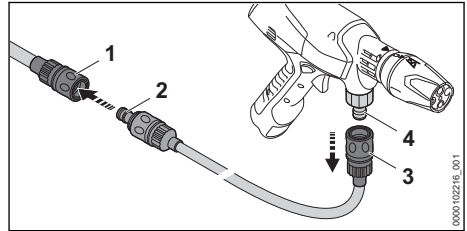

- ▶ Wasserhahn schließen.
- ▶ Zum Entriegeln der Kupplung: Ring (1 und 3) ziehen oder drehen und halten.
- ▶ Kupplung vom Stutzen (4) und Adapter (2) ziehen.

8.2 Druckreiniger am Faltkanister verwenden

Der Druckreiniger kann zum mobilen Arbeiten mit dem Faltkanister verwendet werden.

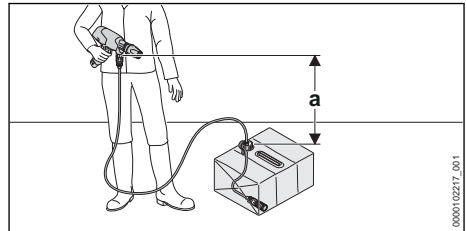

Damit das Wasser angesaugt werden kann, darf der Höhenunterschied zwischen dem Druckreiniger und der Wasserquelle die maximale Saughöhe (a) nicht überschreiten, 20.

Das passende STIHL Saugset muss verwendet werden. Dem Saugset liegt ein Wasserschlauch mit spezieller Kupplung und integriertem Wasserfilter bei.

Faltkanister auseinanderfalten

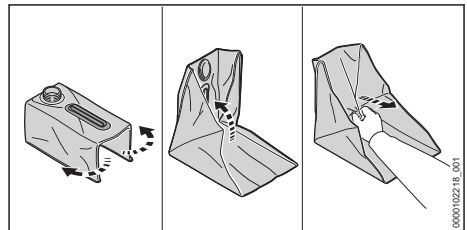

- ▶ Deckel abschrauben und abnehmen.
- ▶ Faltkanister auseinanderfalten.

- ▶ Doppelten Boden diagonal nach oben heraus ziehen.
Der Faltkanister entfaltet sich vollständig.
- ▶ Kanten von Hand nacharbeiten.

Faltkanister befüllen

Der Faltkanister muss vor dem mobilen Arbeit mit sauberem Wasser befüllt werden.

- ▶ Faltkanister so auf den Boden stellen, dass er nicht umkippen kann.
- ▶ Faltkanister mit maximal 15 L sauberem Wasser befüllen.
- ▶ Deckel aufdrehen und von Hand fest anziehen.
Der Faltkanister ist verschlossen.

Saugset anschließen

- ▶ Faltkanister so auf den Boden stellen, dass er nicht umkippen kann.
- ▶ Deckel abschrauben und abnehmen.

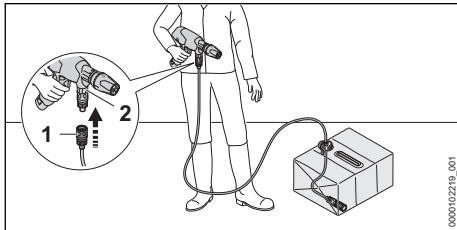

- ▶ Kupplung (1) auf den Stutzen (2) schieben.
Die Kupplung (1) rastet hörbar ein.
- ▶ Saugglocke (3) so in den Faltkanister hängen, dass die Saugglocke (3) am tiefsten Punkt liegt.
- ▶ Clip (4) auf dem Wasserschlauch ausrichten und in die Öffnung des Faltkanisters einhängen.
- ▶ Druckreiniger nach unten halten.
- ▶ Druckreiniger einschalten und den Schalthebel so lange drücken, bis ein gleichmäßiger Wasserstrahl aus der Düse austritt.
- ▶ Schalthebel loslassen.
- ▶ Sperrschieber verriegeln.

8.3 Druckreiniger an einer alternativen Wasserquelle verwenden

Der Druckreiniger kann Wasser aus Regentonnen, Zisternen und aus fließenden oder stehenden Gewässern ansaugen.

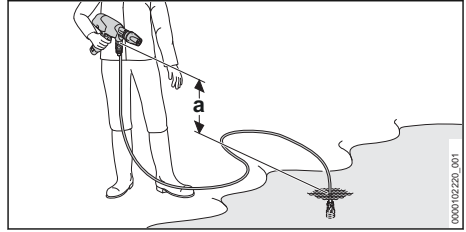

Damit das Wasser angesaugt werden kann, darf der Höhenunterschied zwischen dem Druckreiniger und der Wasserquelle die maximale Saughöhe (a) nicht überschreiten, 20.

Das passende STIHL Saugset muss verwendet werden. Dem Saugset liegt ein Wasserschlauch mit spezieller Kupplung und integriertem Wasserfilter bei.

Saugset anschließen

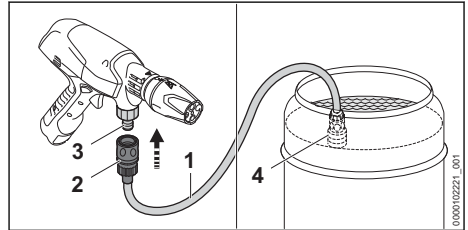

- ▶ Wasserschlauch (1) so mit Wasser füllen, dass sich keine Luft mehr im Wasserschlauch befindet.
- ▶ Kupplung (2) auf den Stutzen (3) schieben.
Die Kupplung (2) rastet hörbar ein.
- ▶ Saugglocke (4) so in die Wasserquelle hängen, dass die Saugglocke (4) nicht den Boden berührt.
- ▶ Druckreiniger nach unten halten.
- ▶ Druckreiniger einschalten und den Schalthebel so lange drücken, bis ein gleichmäßiger Wasserstrahl aus der Düse austritt.
- ▶ Schalthebel loslassen.
- ▶ Sperrschieber verriegeln.

9 Akku einsetzen und herausnehmen

9.1 Akku einsetzen

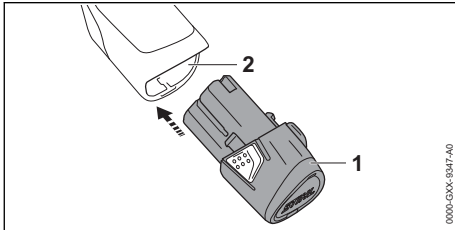

- ▶ Akku (1) bis zum Anschlag in den Akku-Schacht (2) drücken. Der Akku (1) rastet mit einem Klick ein.

9.2 Akku herausnehmen

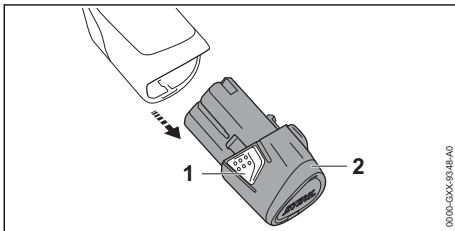

- ▶ Beide Rasthaken (1) drücken. Der Akku (2) ist entriegelt und kann herausgenommen werden.

10 Druckreiniger einschalten und ausschalten

10.1 Druckreiniger einschalten

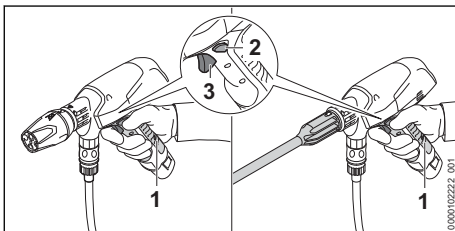

- ▶ Druckreiniger mit einer Hand im Griffbereich (1) des Bedienungsriffs so festhalten, dass der Daumen den Bedienungsriff umschließt.
- ▶ Sperrschieber (2) in die Mittelstellung drücken. Der Schalthebel ist entriegelt.
- ▶ Schalthebel (3) mit dem Zeigefinger drücken und gedrückt halten.

Die Hochdruckpumpe schaltet sich automatisch ein und Wasser strömt aus der Düse.

10.2 Druckreiniger ausschalten

- ▶ Schalthebel loslassen. Die Hochdruckpumpe schaltet sich automatisch aus, und Wasser strömt nicht mehr aus der Düse. Der Druckreiniger ist weiterhin eingeschaltet.
- ▶ Sperrschieber nach außen drücken. Der Schalthebel ist verriegelt.
- ▶ Falls die Hochdruckpumpe weiterhin eingeschaltet ist und Wasser aus der Düse strömt: Akku herausnehmen und einen STIHL Fachhändler aufsuchen. Der Druckreiniger ist defekt.

11 Druckreiniger und Akku prüfen

11.1 Bedienungselemente prüfen

Sperrschieber und Schalthebel

- ▶ Akku herausnehmen.
- ▶ Sperrschieber verriegeln.
- ▶ Versuchen, den Schalthebel zu drücken.
- ▶ Falls sich der Schalthebel drücken lässt: Druckreiniger nicht verwenden und einen STIHL Fachhändler aufsuchen. Der Sperrschieber ist defekt.
- ▶ Sperrschieber entriegeln.
- ▶ Schalthebel drücken und wieder loslassen.
- ▶ Falls der Schalthebel schwergängig ist oder nicht in die Ausgangsposition zurückfedert: Druckreiniger nicht verwenden und einen STIHL Fachhändler aufsuchen. Der Schalthebel ist defekt.

Druckreiniger einschalten

- ▶ Akku einsetzen.
- ▶ Sperrschieber entriegeln.
- ▶ Schalthebel drücken und gedrückt halten. Die Hochdruckpumpe schaltet sich automatisch ein und Wasser strömt aus der Düse.
- ▶ Falls die rechte LED rot blinkt: Akku herausnehmen und einen STIHL Fachhändler aufsuchen. Im Druckreiniger besteht eine Störung.
- ▶ Schalthebel loslassen. Die Hochdruckpumpe schaltet sich automatisch aus, und Wasser strömt nicht mehr aus der Düse. Der Druckreiniger ist weiterhin eingeschaltet.

- ▶ Falls die Hochdruckpumpe weiterhin eingeschaltet ist und Wasser aus der Düse strömt: Akku herausnehmen und einen STIHL Fachhändler aufsuchen. Der Druckreiniger ist defekt.

11.2 Akku prüfen

- ▶ Akku einsetzen.
- ▶ Schalthebel am Druckreiniger kurz drücken und loslassen. Die LEDs leuchten.
- ▶ Falls die LEDs nicht leuchten: Druckreiniger und Akku nicht verwenden und einen STIHL Fachhändler aufsuchen. Im Druckreiniger oder im Akku besteht eine Störung.

12 Mit dem Druckreiniger arbeiten

12.1 Druckreiniger halten und führen

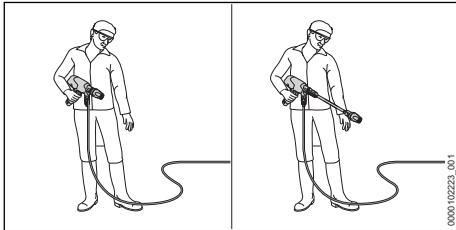

- ▶ Druckreiniger mit einer Hand im Griffbereich des Bedienungsriffs so festhalten und führen, dass der Daumen den Bedienungsriff umschließt.
- ▶ Düse auf den Boden richten.

12.2 ECO-Modus

Wenn der ECO-Modus eingeschaltet ist, reinigt der Druckreiniger mit verringertem Arbeitsdruck. Die Akku-Laufzeit wird verlängert.

Der Arbeitsdruck kann abhängig von der Anwendung eingestellt werden.

Mit normalem Arbeitsdruck kann gearbeitet werden, wenn hartnäckige Verschmutzungen entfernt werden sollen.

Mit verringertem Arbeitsdruck kann gearbeitet werden, wenn Verschmutzungen auf empfindlichen Oberflächen entfernt werden sollen.

ECO-Modus einschalten

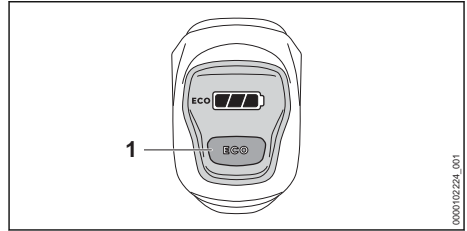

- ▶ Drucktaste ECO (1) drücken. Die Displayanzeige **eco** leuchtet. Der ECO-Modus ist eingeschaltet.



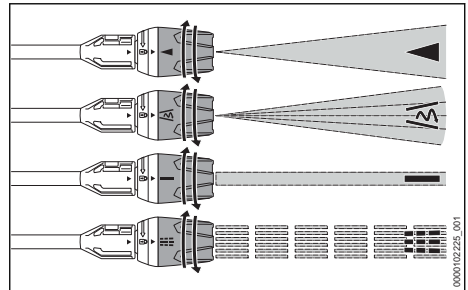

ECO-Modus ausschalten

- ▶ Drucktaste ECO (1) drücken. Die Displayanzeige **eco** erlischt. Der ECO-Modus ist ausgeschaltet.

12.3 Reinigen



Die Multifunktionsdüse kann abhängig von der Anwendung eingestellt werden:

- Die Flachstrahldüse  eignet sich zum Reinigen von leichten und mittleren Verschmutzungen.
- Die Rotordüse  eignet sich zum großflächigen Reinigen von hartnäckigem Schmutz auf unempfindlichen Oberflächen.
- Die Punktstrahldüse  eignet sich zum punktuellen Reinigen von hartnäckigem Schmutz auf unempfindlichen Oberflächen.
- Die Gießdüse  eignet sich zum Reinigen von losem Schmutz und zum Bewässern von Pflanzen.
- ▶ Wasserstrahl vor der Reinigung auf eine unauffällige Stelle auf der Oberfläche richten und prüfen, dass die Oberfläche nicht beschädigt wird.
- ▶ Abstand der Düse zur zu reinigenden Oberfläche so wählen, dass die zu reinigende Oberfläche nicht beschädigt wird.
- ▶ Multifunktionsdüse so einstellen, dass die zu reinigende Oberfläche nicht beschädigt wird.

- ▶ Multifunktionsdüse nur verstellen, wenn der Schalthebel nicht gedrückt ist.

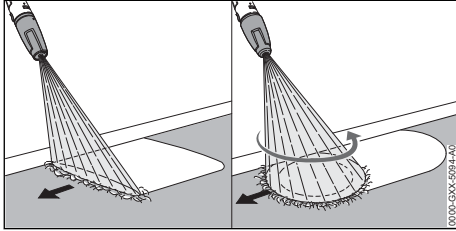

- ▶ Druckreiniger gleichmäßig entlang der zu reinigenden Oberfläche bewegen.
- ▶ Langsam und kontrolliert vorwärts gehen.

Für eine optimale Leistungsfähigkeit die empfohlenen Temperaturbereiche beachten, 20.6.

12.4 Mit Reinigungsmittel arbeiten

Reinigungsmittel können die Reinigungswirkung des Wassers verstärken. Für das Arbeiten mit Reinigungsmittel ist die Verwendung des STIHL Sprühsets erforderlich.

Stark verschmutzte Oberflächen vor dem Reinigen mit Wasser einweichen.

Reinigungsmittel ansaugen

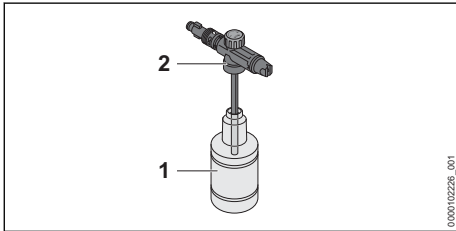

- ▶ Reinigungsmittel so dosieren und verwenden, wie es in der Gebrauchsanleitung des Reinigungsmittels beschrieben ist.
- ▶ Flasche (1) mit maximal 350 ml des Reinigungsmittels befüllen.
- ▶ Sprühdüse (2) auf die Flasche (1) drehen und von Hand fest anziehen.

Sprühset anbauen

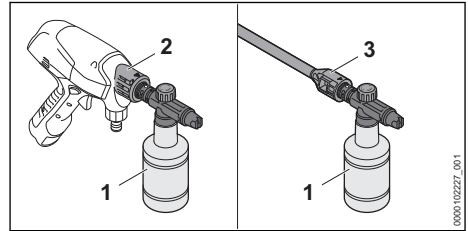

- ▶ Falls eine Düse angebaut ist: Düse abbauen.
- ▶ Sprühset (1) an den Druckreiniger (2) oder das Strahlrohr (3) anbauen.

Reinigungsmittelkonzentration einstellen

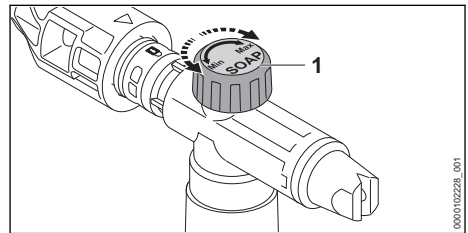

Menge des Reinigungsmittels erhöhen:

- ▶ Drehregler (1) in Richtung "Max" drehen.

Menge des Reinigungsmittels verringern:

- ▶ Drehregler (1) in Richtung "Min" drehen.

Mit dem Sprühset arbeiten

- ▶ Schalthebel drücken und Reinigungsmittel auf die zu reinigende Oberfläche sprühen.
- ▶ Reinigungsmittel von unten nach oben auftragen und nicht antrocknen lassen.
- ▶ Sprühset abbauen.
- ▶ Düse anbauen.
- ▶ Oberfläche reinigen.

13 Nach dem Arbeiten

13.1 Nach dem Arbeiten

- ▶ Druckreiniger ausschalten und Akku herausnehmen.
- ▶ Falls der Druckreiniger an das Wassernetz angeschlossen ist: Wasserhahn schließen.
- ▶ Schalthebel drücken und gedrückt halten. Der Wasserdruck wird abgebaut.
- ▶ Sperrschieber verriegeln.
- ▶ Druckreiniger von der Wasserquelle trennen.
- ▶ Falls mit dem Faltkanister gearbeitet wurde: Faltkanister leeren und reinigen.
- ▶ Wasserschlauch abbauen.
- ▶ Düse abbauen und reinigen.

- ▶ Falls mit dem Sprühset gearbeitet wurde: Sprühset abbauen, leeren und reinigen.
- ▶ Falls mit einem Strahlrohr gearbeitet wurde: Strahlrohr abbauen und reinigen.
- ▶ Restliches Wasser aus dem Druckreiniger laufen lassen.
- ▶ Falls der Druckreiniger oder das Zubehör nass sind: Druckreiniger und Zubehör trocknen lassen.
- ▶ Falls der Akku nass oder feucht ist: Akku trocknen lassen,  20.6.
- ▶ Druckreiniger reinigen.
- ▶ Akku reinigen.

14 Transportieren

14.1 Druckreiniger transportieren

- ▶ Druckreiniger ausschalten und Akku herausnehmen.

Druckreiniger tragen

- ▶ Druckreiniger mit einer Hand so am Bedienungsgriff tragen, dass die Düse nach unten zeigt.

Druckreiniger in einem Fahrzeug transportieren

- ▶ Druckreiniger und Zubehör in der mitgelieferten Tasche transportieren.
- ▶ Tasche so sichern, dass die Tasche nicht umkippen und sich nicht bewegen kann.

14.2 Akku transportieren

- ▶ Druckreiniger ausschalten und Akku herausnehmen.
- ▶ Sicherstellen, dass der Akku im sicherheitsgerechten Zustand ist.
- ▶ Akku im äußeren Fach der mitgelieferten Tasche verpacken.
- ▶ Verpackung so sichern, dass sie sich nicht bewegen kann.

Der Akku unterliegt den Anforderungen zum Transport gefährlicher Güter. Der Akku ist als UN 3480 (Lithium-Ionen-Batterien) eingestuft und wurde gemäß UN Handbuch Prüfungen und Kriterien Teil III, Unterabschnitt 38.3 geprüft.

Die Transportvorschriften sind unter www.stihl.com/safety-data-sheets angegeben.

14.3 Ladegerät transportieren

- ▶ Netzstecker aus der Steckdose ziehen.
- ▶ Akku herausnehmen.
- ▶ Anschlussleitung aufwickeln und am Ladegerät befestigen.
- ▶ Falls das Ladegerät in einem Fahrzeug transportiert wird:

- ▶ Ladegerät im äußeren Fach der mitgelieferten Tasche transportieren.
- ▶ Tasche so sichern, dass die Tasche nicht umkippen und sich nicht bewegen kann.
- ▶ Falls im Lieferumfang keine Tasche enthalten ist: Ladegerät so sichern, dass das Ladegerät nicht umkippen und sich nicht bewegen kann.

15 Aufbewahren

15.1 Druckreiniger aufbewahren

- ▶ Druckreiniger ausschalten und Akku herausnehmen.
- ▶ Druckreiniger so aufbewahren, dass folgende Bedingungen erfüllt sind:
 - Der Druckreiniger kann nicht umkippen und sich nicht bewegen.
 - Der Druckreiniger ist außerhalb der Reichweite von Kindern.
 - Der Druckreiniger ist sauber und trocken.
 - Der Druckreiniger ist in einem geschlossenen Raum.
 - Der Druckreiniger ist in einem Temperaturbereich über 0 °C.

15.2 Akku aufbewahren

STIHL empfiehlt, den Akku in einem Ladezustand zwischen 40 % und 60 % aufzubewahren.

- ▶ Akku so aufbewahren, dass folgende Bedingungen erfüllt sind:
 - Der Akku ist außerhalb der Reichweite von Kindern.
 - Der Akku ist sauber und trocken.
 - Der Akku ist in einem geschlossenen Raum.
 - Der Akku ist getrennt vom Druckreiniger.
 - Falls der Akku im Ladegerät aufbewahrt wird: Netzstecker ziehen und den Akku mit einem Ladezustand zwischen 40 % und 60 % aufbewahren.
 - Der Akku ist nicht außerhalb der angegebenen Temperaturgrenzen aufbewahrt,  20.5.

HINWEIS

- Falls der Akku nicht so aufbewahrt wird, wie es in dieser Gebrauchsanleitung beschrieben ist, kann sich der Akku tiefentladen und dadurch irreparabel beschädigt werden.
 - ▶ Einen entladenen Akku vor dem Aufbewahren laden. STIHL empfiehlt den Akku in einem Ladezustand zwischen 40 % und 60 % aufzubewahren.
 - ▶ Akku getrennt vom Druckreiniger aufbewahren.

15.3 Ladegerät aufbewahren

- ▶ Netzstecker aus der Steckdose ziehen.

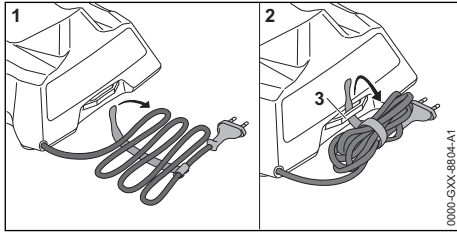

- ▶ Anschlussleitung aufwickeln und am Ladegerät befestigen.
- ▶ Ladegerät so aufbewahren, dass folgende Bedingungen erfüllt sind:
 - Das Ladegerät ist außerhalb der Reichweite von Kindern.
 - Das Ladegerät ist sauber und trocken.
 - Das Ladegerät ist in einem geschlossenen Raum.
 - Das Ladegerät ist nicht an der Anschlussleitung oder an der Halterung (3) für die Anschlussleitung aufgehängt.
 - Das Ladegerät ist nicht außerhalb der angegebenen Temperaturgrenzen aufbewahrt, 20.5.

16 Reinigen

16.1 Druckreiniger reinigen

- ▶ Druckreiniger ausschalten und Akku herausnehmen.
- ▶ Druckreiniger mit einem feuchten Tuch reinigen.
- ▶ Stutzen und Kupplungen am Druckreiniger mit einem feuchten Tuch reinigen.
- ▶ Lüftungsschlitze mit einem Pinsel reinigen.
- ▶ Fremdkörper aus dem Akku-Schacht entfernen und den Akku-Schacht mit einem feuchten Tuch reinigen.
- ▶ Elektrische Kontakte im Akku-Schacht mit einem Pinsel oder einer weichen Bürste reinigen.

16.2 Zubehör reinigen

Düse und Strahlrohr reinigen

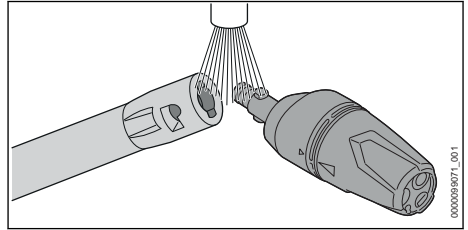

- ▶ Düse und Strahlrohr unter fließendem Wasser abspülen und mit einem Tuch trocknen.

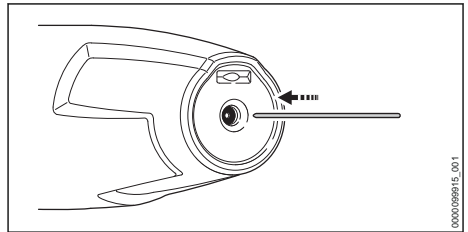

- ▶ Falls die Düse verstopft ist: Düse mit einer dünnen Nadel reinigen.

Faltkanister reinigen

- ▶ Faltkanister mit klarem Wasser ausspülen.
- ▶ Faltkanister mit einem feuchten Tuch reinigen.

Sprühset reinigen

- ▶ Flasche abnehmen und leeren.
- ▶ Reinigungsmittelreste so entsorgen, wie es in der Gebrauchsanleitung des Reinigungsmittels beschrieben ist.
- ▶ Flasche mit klarem Wasser ausspülen.
- ▶ Sprühset mit einem feuchten Tuch reinigen.

16.3 Wasserzulaufsieb reinigen

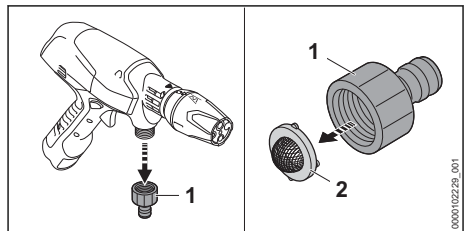

- ▶ Stutzen (1) des Wasseranschlusses abschrauben.
- ▶ Wasserzulaufsieb (2) aus dem Stutzen entnehmen.
- ▶ Wasserzulaufsieb (2) unter fließendem Wasser abspülen.

- ▶ Wasserzulaufsieb (2) in den Stutzen einsetzen.
- ▶ Stutzen (1) aufdrehen und von Hand fest anziehen.

16.4 Wasserfilter im Saugset reinigen

Die Saugglocke muss zum Reinigen des Wasserfilters auseinandergebaut werden.

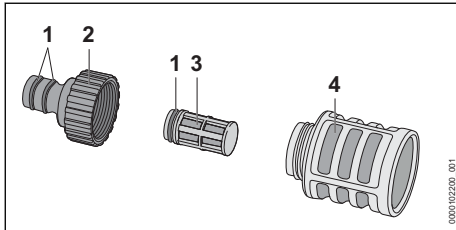

- ▶ Stutzen (2) abschrauben.
- ▶ Wasserfilter (3) aus der Saugglocke (4) entnehmen.
- ▶ Stutzen (2), Wasserfilter (3), und Saugglocke (4) unter fließendem Wasser abspülen.
- ▶ Dichtungen (1) mit einem Armaturen Fett fetten.
- ▶ Saugglocke wieder zusammenbauen.

16.5 Akku reinigen

- ▶ Akku mit einem feuchten Tuch reinigen.

16.6 Ladegerät reinigen

- ▶ Netzstecker aus der Steckdose ziehen.
- ▶ Ladegerät mit einem feuchten Tuch reinigen.

- ▶ Elektrische Kontakte des Ladegeräts mit einem Pinsel oder einer weichen Bürste reinigen.

17 Warten

17.1 Wartungsintervalle

Wartungsintervalle sind abhängig von den Umgebungsbedingungen und den Arbeitsbedingungen. STIHL empfiehlt folgende Wartungsintervalle:

Monatlich

- ▶ Wasserzulaufsieb reinigen.

18 Reparieren

18.1 Druckreiniger, Akku und Ladegerät reparieren



Der Benutzer kann den Druckreiniger und das Zubehör nicht selbst reparieren.

- ▶ Falls der Druckreiniger oder das Zubehör beschädigt sind: Druckreiniger oder Zubehör nicht verwenden und einen STIHL Fachhändler aufsuchen.
- ▶ Falls der Akku defekt oder beschädigt ist: Akku ersetzen.
- ▶ Falls das Ladegerät defekt oder beschädigt ist: Ladegerät ersetzen.
- ▶ Falls die Anschlussleitung defekt oder beschädigt ist: Ladegerät nicht verwenden und Anschlussleitung von einem STIHL Fachhändler ersetzen lassen.

19 Störungen beheben

19.1 Störungen des Druckreinigers oder des Akkus beheben

Störung	LEDs am Druckreiniger	Ursache	Abhilfe
Der Druckreiniger läuft beim Einschalten nicht an.	1 LED blinkt grün.	Der Ladezustand des Akkus ist zu gering.	▶ Akku laden.
	1 LED leuchtet rot.	Der Akku ist zu warm oder zu kalt.	▶ Akku herausnehmen. ▶ Akku abkühlen oder erwärmen lassen.
	-	Der Druckreiniger ist zu warm.	▶ Akku herausnehmen. ▶ Druckreiniger abkühlen lassen. ▶ Düse reinigen.
	1 LED blinkt rot.	Im Akku besteht eine Störung.	▶ Akku herausnehmen und erneut einsetzen. ▶ Druckreiniger einschalten. ▶ Falls weiterhin 1 LED rot blinkt: Akku nicht verwenden und einen STIHL Fachhändler aufsuchen.
	-	Die elektrische Verbindung zwischen	▶ Akku herausnehmen.

Störung	LEDs am Druckreiniger	Ursache	Abhilfe
		dem Druckreiniger und dem Akku ist unterbrochen	<ul style="list-style-type: none"> ▶ Elektrische Kontakte im Akku-Schacht reinigen. ▶ Akku einsetzen.
	-	Der Akku ist feucht.	▶ Akku trocknen lassen,  20.6.
	-	Im Druckreiniger besteht eine Störung.	<ul style="list-style-type: none"> ▶ Akku herausnehmen. ▶ Elektrische Kontakte im Akku-Schacht reinigen. ▶ Akku einsetzen. ▶ Druckreiniger einschalten. ▶ Falls weiterhin 1 LED rot blinkt: Druckreiniger nicht verwenden und einen STIHL Fachhändler aufsuchen.
Der Druckreiniger schaltet im Betrieb ab.	1 LED leuchtet rot.	Der Druckreiniger ist zu warm.	<ul style="list-style-type: none"> ▶ Akku herausnehmen. ▶ Druckreiniger abkühlen lassen. ▶ Düse reinigen.
	-	Der Akku ist zu warm oder zu kalt.	<ul style="list-style-type: none"> ▶ Akku herausnehmen. ▶ Akku abkühlen oder erwärmen lassen.
	-	Es besteht eine elektrische Störung.	<ul style="list-style-type: none"> ▶ Akku herausnehmen und erneut einsetzen. ▶ Druckreiniger einschalten.
Die Betriebszeit des Druckreinigers ist zu kurz.	-	Der Akku ist nicht vollständig geladen.	▶ Akku vollständig laden.
	-	Die Lebensdauer des Akkus ist überschritten.	▶ Akku ersetzen.
Der Arbeitsdruck schwankt oder fällt ab.	-	Es besteht Wassermangel.	<ul style="list-style-type: none"> ▶ Wasserhahn ganz öffnen. ▶ Sicherstellen, dass eine ausreichende Wassermenge zur Verfügung steht.
	-	Die Düse ist verstopft.	▶ Düse reinigen.
	-	Das Wasserzulaufsieb oder der Wasserfilter sind verstopft.	▶ Wasserzulaufsieb und Wasserfilter reinigen.
	-	Der Druckreiniger ist undicht oder defekt.	▶ Druckreiniger von einem STIHL Fachhändler prüfen lassen.
Der Wasserstrahl hat eine veränderte Form.	-	Die Düse ist verstopft.	▶ Düse reinigen.
	-	Die Düse ist verschlissen.	▶ Düse ersetzen.
Reinigungsmittel wird nicht angesaugt.	-	Die Flasche ist leer.	▶ Flasche mit Reinigungsmittel füllen.
Anschlüsse an Druckreiniger oder Strahlrohr lassen sich schwer miteinander verbinden.	-	Die Dichtungen der Anschlüsse sind nicht gefettet.	▶ Dichtungen fetten.  19.3

19.2 Störungen des Ladegeräts beheben

Störung	LED am Ladegerät	Ursache	Abhilfe
Der Akku wird nicht geladen.	Die LED leuchtet rot.	Der Akku ist zu warm oder zu kalt.	▶ Akku im Ladegerät eingesetzt lassen. Der Ladevorgang startet automatisch, sobald der zulässige Temperaturbereich erreicht ist.
	Die LED blinkt rot.	Die elektrische Verbindung zwischen dem Ladegerät und dem Akku ist unterbrochen.	▶ Akku herausnehmen. ▶ Elektrische Kontakte am Ladegerät reinigen. ▶ Akku einsetzen.
		Im Ladegerät besteht eine Störung.	▶ Ladegerät nicht verwenden und einen STIHL Fachhändler aufsuchen.
		Im Akku besteht eine Störung.	▶ Akku nicht verwenden und einen STIHL Fachhändler aufsuchen.
Das Ladegerät führt keinen Selbsttest durch.	Die LED leuchtet nicht ca. 1 Sekunde lang grün und ca. 1 Sekunde lang rot.	Die elektrische Verbindung zum Ladegerät ist kurz unterbrochen worden.	▶ Netzstecker aus der Steckdose ziehen. ▶ 1 Minute warten. ▶ Netzstecker in die Steckdose stecken.

19.3 Dichtungen fetten

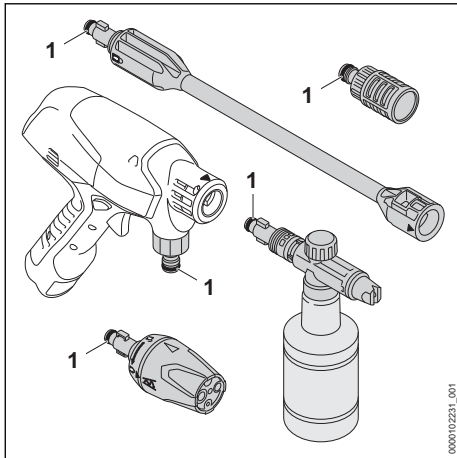

▶ Dichtungen (1) mit einem Armaturen Fettgerät fetten.

20 Technische Daten

20.1 Druckreiniger STIHL RCA 20.0

- Zulässiger Akku: STIHL AS
- elektrische Schutzklasse: III
- Maximal zulässiger Druck (p max.): 2,4 MPa (24 bar)
- Maximaler Wasserzulaufdruck (p in max.): 1 MPa (10 bar)
- Maximaler Wasserdurchsatz (Q max.): 3,9 l/min (230 l/h)

- Minimaler Wasserdurchsatz (Q min.): 2,4 l/min (140 l/h)
- Maximale Saughöhe: 1,5 m
- Maximale Wassertemperatur im Druckbetrieb (t in max): 40 °C
- Maximale Wassertemperatur im Saugbetrieb: 20 °C
- Maße
 - Länge: 329 mm
 - Breite: 82 mm
 - Höhe: 233 mm
- Gewicht (m) ohne Akku, mit angebautem Zubehör: 1,3 kg

Vom Druck abhängige Daten wurden bei einem Zulaufdruck von 0,3 MPa (3 bar) gemessen.

Die Laufzeit ist unter www.stihl.com/battery-life angegeben.

20.2 Akku STIHL AS

- Akku-Technologie: Lithium-Ionen
- Spannung: 10,8 V
- Kapazität in Ah: siehe Leistungsschild
- Energieinhalt in Wh: siehe Leistungsschild
- Gewicht in kg: siehe Leistungsschild

20.3 Ladegerät STIHL AL 1

- Nennspannung: siehe Leistungsschild
- Frequenz: siehe Leistungsschild
- Nennleistung: siehe Leistungsschild
- Ladestrom: siehe Leistungsschild
- Maximaler Energieinhalt des zulässigen Akku STIHL AS: 12,5 Ah

Die Ladezeiten sind unter www.stihl.com/charging-times angegeben.

20.4 Verlängerungsleitungen

Wenn eine Verlängerungsleitung verwendet wird, müssen deren Adern abhängig von der Spannung und der Länge der Verlängerungsleitung mindestens folgende Querschnitte haben:

Falls die Nennspannung auf dem Leistungsschild 220 V bis 240 V ist:

- Leitungslänge bis 20 m: AWG 15 / 1,5 mm²
- Leitungslänge 20 m bis 50 m: AWG 13 / 2,5 mm²

Falls die Nennspannung auf dem Leistungsschild 100 V bis 127 V ist:

- Leitungslänge bis 10 m: AWG 14 / 2,0 mm²
- Leitungslänge 10 m bis 30 m: AWG 12 / 3,5 mm²

20.5 Temperaturgrenzen



WARNUNG

- Der Akku ist nicht gegen alle Umgebungseinflüsse geschützt. Falls der Akku bestimmten Umgebungseinflüssen ausgesetzt ist, kann der Akku in Brand geraten oder explodieren. Personen können schwer verletzt werden und Sachschaden kann entstehen.
 - ▶ Akku oder Ladegerät nicht unterhalb von -20 °C oder oberhalb von +50 °C laden und verwenden.
 - ▶ Akku oder Ladegerät nicht unterhalb von -20 °C oder oberhalb von +70 °C aufbewahren.
 - ▶ Druckreiniger nicht unterhalb von 0 °C oder oberhalb von +50 °C verwenden.
 - ▶ Druckreiniger nicht unterhalb von 0 °C oder oberhalb von +70 °C aufbewahren.

20.6 Empfohlene Temperaturbereiche

Für eine optimale Leistungsfähigkeit des Druckreinigers, Akkus und Ladegeräts die folgenden Temperaturbereiche beachten:

- Druckreiniger:
 - Verwendung: 0 °C bis +40 °C
 - Aufbewahrung: 0 °C bis +50 °C
- Akku und Ladegerät:
 - Laden: +5 °C bis +40 °C
 - Verwendung: -10 °C bis +40 °C
 - Aufbewahrung: -20 °C bis +50 °C

Falls der Akku außerhalb der empfohlenen Temperaturbereiche geladen, verwendet oder aufbe-

wahrt wird, kann die Leistungsfähigkeit reduziert sein.

Falls der Akku nass oder feucht ist, den Akku mindestens 48 h bei über +15 °C und unter +50 °C, sowie bei unter 70 % Luftfeuchtigkeit trocknen lassen. Eine höhere Luftfeuchtigkeit kann die Trocknungszeit verlängern.

20.7 Schallwerte und Vibrationswerte

Der K-Wert für die Schalldruckpegel beträgt 2 dB(A). Der K-Wert für die Schalleistungspegel beträgt 2 dB(A). Der K-Wert für die Vibrationswerte beträgt 2 m/s².

STIHL empfiehlt, einen Gehörschutz zu tragen.

- Schalleistungspegel L_{WA} gemessen nach EN 60335-2-79: 84 dB(A)
- Vibrationswert a_{hv} gemessen nach EN 60335-2-79, Flachstrahldüse: $\leq 2,5$ m/s².

Die angegebenen Schall- und Vibrationswerte wurden nach einem genormten Prüfverfahren gemessen und können zum Vergleich von Elektrogeräten herangezogen werden. Die tatsächlich auftretenden Schall- und Vibrationswerte können von den angegebenen Werten abweichen, abhängig von der Art der Anwendung und dem verwendeten Zubehör. Die angegebenen Schall- und Vibrationswerte können zu einer ersten Einschätzung der Schall- und Vibrationsbelastung verwendet werden. Die tatsächliche Schall- und Vibrationsbelastung muss eingeschätzt werden. Dabei können auch die Zeiten berücksichtigt werden, in denen das Elektrogerät abgeschaltet ist, und solche, in denen es zwar eingeschaltet ist, aber ohne Belastung läuft.

Informationen zur Erfüllung der Arbeitgeberrichtlinie Vibration 2002/44/EG sind unter www.stihl.com/vib angegeben.

20.8 REACH

REACH bezeichnet eine EG-Verordnung zur Registrierung, Bewertung und Zulassung von Chemikalien.

Informationen zur Erfüllung der REACH Verordnung sind unter www.stihl.com/reach angegeben.

21 Ersatzteile und Zubehör

21.1 Ersatzteile und Zubehör

STIHL Diese Symbole kennzeichnen original STIHL Ersatzteile und original STIHL Zubehör.

STIHL empfiehlt, original STIHL Ersatzteile und original STIHL Zubehör zu verwenden.

Ersatzteile und Zubehör anderer Hersteller können durch STIHL hinsichtlich Zuverlässigkeit, Sicherheit und Eignung trotz laufender Marktbeobachtung nicht beurteilt werden und STIHL kann für deren Einsatz auch nicht einstehen.

Original STIHL Ersatzteile und original STIHL Zubehör sind bei einem STIHL Fachhändler erhältlich.

22 Entsorgen

22.1 Druckreiniger, Akku und Ladegerät entsorgen

Informationen zur Entsorgung sind bei der örtlichen Verwaltung oder bei einem STIHL Fachhändler erhältlich.

Eine unsachgemäße Entsorgung kann die Gesundheit schädigen und die Umwelt belasten.

- ▶ STIHL Produkte einschließlich Verpackung gemäß den örtlichen Vorschriften einer geeigneten Sammelstelle für Wiederverwertung zuführen.
- ▶ Nicht mit dem Hausmüll entsorgen.

23 EU-Konformitätserklärung

23.1 Druckreiniger STIHL RCA 20.0

ANDREAS STIHL AG & Co. KG

Badstraße 115

D-71336 Waiblingen

Deutschland

erklärt in alleiniger Verantwortung, dass

- Bauart: Druckreiniger
- Fabrikmarke: STIHL
- Typ: RCA 20.0
- Serienidentifizierung: RA02

den einschlägigen Bestimmungen der Richtlinien 2011/65/EU, 2006/42/EG, 2014/30/EU entspricht und in Übereinstimmung mit den jeweils zum Produktionsdatum gültigen Versionen der folgenden Normen entwickelt und gefertigt worden ist: EN 55014-1, EN 55014-2, EN 60335-1, EN 60335-2-54, EN 62233.

Zur Ermittlung des gemessenen und des garantierten Schalleistungspegels wurde nach Richtlinie 2000/14/EG, Anhang V, unter Anwendung der Norm ISO 3744 verfahren.

- gemessener Schalleistungspegel: 84 dB(A)
- garantierter Schalleistungspegel: 86 dB(A)

Die Technischen Unterlagen sind bei der Produktzulassung der ANDREAS STIHL AG & Co. KG aufbewahrt.

Das Baujahr, das Herstellungsland und die Maschinenummer sind auf dem Druckreiniger angegeben.

Waiblingen, 01.08.2022

ANDREAS STIHL AG & Co. KG

i. V. 

Robert Olma, Vice President, Regulatory Affairs & Global Governmental Relations

24 UKCA-Konformitätserklärung

24.1 Druckreiniger STIHL RCA 20.0

**UK
CA**

ANDREAS STIHL AG & Co. KG

Badstraße 115

D-71336 Waiblingen

Deutschland

erklärt in alleiniger Verantwortung, dass

- Bauart: Druckreiniger
- Fabrikmarke: STIHL
- Typ: RCA 20.0
- Serienidentifizierung: RA02

den einschlägigen Bestimmungen der UK-Verordnungen The Restriction of the Use of Certain Hazardous Substances in Electrical and Electronic Equipment Regulations 2012, Supply of Machinery (Safety) Regulations 2008 und Electromagnetic Compatibility Regulations 2016 entspricht und in Übereinstimmung mit den jeweils zum Produktionsdatum gültigen Versionen der folgenden Normen entwickelt und gefertigt worden ist: EN 55014-1, EN 55014-2, EN 60335-1, EN 60335-2-54, EN 62233.

Zur Ermittlung des gemessenen und des garantierten Schalleistungspegels wurde nach UK-

Verordnung Noise Emission in the Environment by Equipment for use Outdoors Regulations 2001, Schedule 8, unter Anwendung der Norm ISO 3744 verfahren.

- gemessener Schallleistungspegel: 84 dB(A)
- garantierter Schallleistungspegel: 86 dB(A)

Die Technischen Unterlagen sind bei der ANDREAS STIHL AG & Co. KG aufbewahrt.

Das Baujahr, das Herstellungsland und die Maschinenummer sind auf dem Druckreiniger angegeben.

Waiblingen, 01.08.2022

ANDREAS STIHL AG & Co. KG

i. V. 

Robert Olma, Vice President, Regulatory Affairs & Global Governmental Relations

25 Anschriften

STIHL Hauptverwaltung

ANDREAS STIHL AG & Co. KG
Postfach 1771
D-71307 Waiblingen

STIHL Vertriebsgesellschaften

DEUTSCHLAND

STIHL Vertriebszentrale AG & Co. KG
Robert-Bosch-Straße 13
64807 Dieburg
Telefon: +49 6071 3055358

ÖSTERREICH

STIHL Ges.m.b.H.
Fachmarktstraße 7
2334 Vösendorf
Telefon: +43 1 86596370

SCHWEIZ

STIHL Vertriebs AG
Isenrietstraße 4
8617 Mönchaltorf
Telefon: +41 44 9493030

Contents

1	Introduction.....	28
2	Guide to Using this Manual.....	29
3	Overview.....	29
4	Safety Precautions.....	31

5	Preparing the pressure washer for operation.....	39
6	Charging the Battery, LEDs.....	39
7	Assembling the pressure washer.....	40
8	Connecting to a water source.....	41
9	Removing and Fitting the Battery.....	43
10	Switching the pressure washer on and off.....	43
11	Checking the pressure washer and battery.....	44
12	Working with the pressure washer.....	44
13	After Finishing Work.....	46
14	Transporting.....	46
15	Storing.....	46
16	Cleaning.....	47
17	Maintenance.....	48
18	Repairing.....	48
19	Troubleshooting.....	48
20	Specifications.....	50
21	Spare Parts and Accessories.....	52
22	Disposal.....	52
23	EC Declaration of Conformity.....	52
24	UKCA Declaration of Conformity.....	52
25	Addresses.....	53

1 Introduction

Dear Customer,

Thank you for choosing STIHL. We develop and manufacture our quality products to meet our customers' requirements. The products are designed for reliability even under extreme conditions.

STIHL also stands for premium service quality. Our dealers guarantee competent advice and instruction as well as comprehensive service support.

STIHL expressly commit themselves to a sustainable and responsible handling of natural resources. This user manual is intended to help you use your STIHL product safely and in an environmentally friendly manner over a long service life.

We thank you for your confidence in us and hope you will enjoy working with your STIHL product.

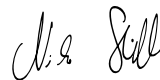

Dr. Nikolas Stihl

IMPORTANT! READ BEFORE USING AND KEEP IN A SAFE PLACE FOR REFERENCE.

2 Guide to Using this Manual

2.1 Applicable documents

The local safety regulations apply.

- ▶ In addition to this User Manual, you should also read, understand and retain the following documents:
 - Safety information for STIHL batteries and products with built-in battery: www.stihl.com/safety-data-sheets
 - User Manual and packaging of the accessory used
 - User Manual and packaging of the detergent used

2.2 Warning Notices in Text



DANGER

- This notice refers to risks which result in serious or fatal injury.
 - ▶ Serious or fatal injuries can be avoided by taking the precautions mentioned.



WARNING

- This notice refers to risks which **can** result in serious or fatal injury.
 - ▶ Serious or fatal injuries can be avoided by taking the precautions mentioned.

NOTICE

- This notice refers to risks which can result in damage to property.
 - ▶ Damage to property can be avoided by taking the precautions mentioned.

2.3 Symbols in Text



This symbol refers to a chapter in this instruction manual.

3 Overview

3.1 Pressure washer

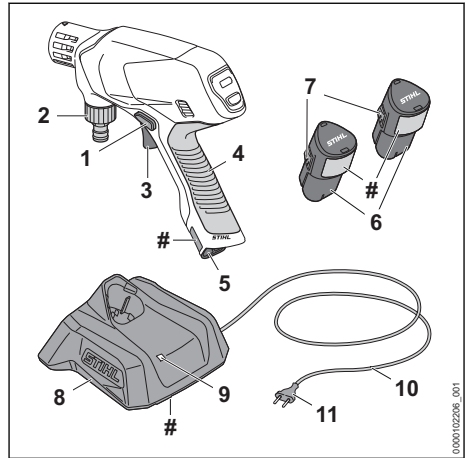

1 Locking slide

The locking slide unlocks the trigger.

2 Connector

The connector is used to connect the water hose.

3 Trigger

The trigger switches the pressure washer on and off.

4 Control handle

The control handle operates, holds and directs the pressure washer.

5 Battery compartment

The battery compartment holds the battery.

6 Battery

The battery supplies power to the pressure washer.

7 Locking hook

Holds the battery in the battery compartment.

8 Charger

The charger charges the battery.

9 LED

The LED indicates the status of the charger.

10 Connecting cable

The connecting cable connects the charger to the mains plug.

11 Mains plug

The mains plug connects the connecting cable with a socket.

Rating plate with machine number

3.2 Control panel

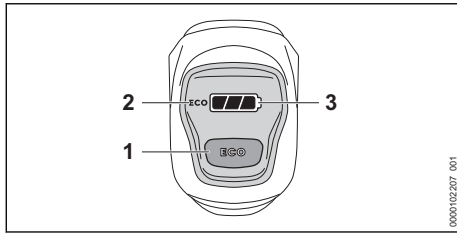

1 Pushbutton ECO

The pushbutton starts and stops the ECO mode.

2 Display ECO

The display shows the ECO mode.

3 Display

The display shows the state of charge of the battery and errors.

3.3 Accessories

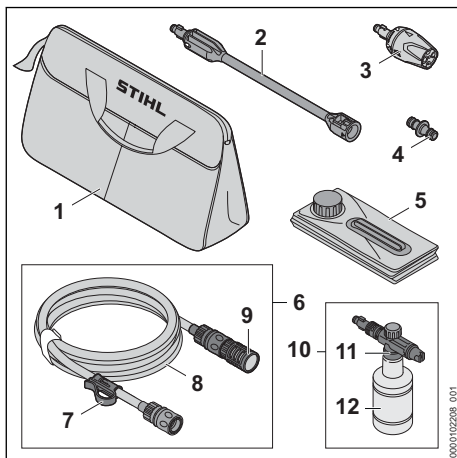

1 Bag

The bag is used to transport and store the pressure washer, accessories, battery and charger.

2 Spray lance

The spray lance connects the pressure washer to the nozzle.

3 Multi-functional nozzle

The multi-functional nozzle consists of a fan-jet nozzle, a rotary nozzle, a narrow jet nozzle and a pouring nozzle.

4 Adapter

The adapter connects the water hose of the suction set to the water hose of the water network.

5 Folding canister

The folding canister acts as a water tank in suction mode.

6 Suction set

The suction set serves to draw water from the folding canister, rain barrels, cisterns, flowing or stagnant waters.

7 Clip

The clip secures the water hose and the suction cup in the folding canister against slipping out.

8 Water hose

The water hose connects the pressure washer to the water source.

9 Suction bell

The suction bell filters the incoming water.

10 Spraying set

The spraying set is used when cleaning with detergents.

11 Spray nozzle

The spray nozzle adds the detergent to the water.

12 Bottle

The bottle contains the detergent.

3.4 Symbols

Meaning of symbols that may be on the pressure washer, the accessory, the battery and the charger:

 In this position, the fan-jet nozzle is set on the multinozzle.

 In this position, the rotary nozzle is set on the multinozzle.

 In this position, the narrow jet nozzle is set on the multinozzle.

 In this position, the pouring nozzle is set on the multinozzle.

 In this position the accessory is unlocked.

 In this position the accessory is engaged.

 This product is designed for use with a STIHL battery. Permissible batteries are listed in this User Manual.

 The battery must be recharged with a STIHL charger. The admissible chargers are listed in these safety instructions.



The LED lights up or flashes green.
The battery is charging.



The LED flashes red. There is no electrical contact between the battery and the charger, or there is a fault in the battery or charger.



Guaranteed sound power level in accordance with Directive 2000/14/EC in dB(A) for the purpose of comparing the sound emissions of products.



The information next to the symbol indicates the energy content of the battery according to the cell manufacturer's specification. The energy content available in operation is lower.



Operate the electric product in a dry place, indoors only.



Do not dispose of the product with your household waste.



Read and understand the User Manual and keep it in a safe place for reference.



These symbols indicate original STIHL spare parts and original STIHL accessories.

4 Safety Precautions

4.1 Warning Signs

4.1.1 Pressure washer

Meaning of warning symbols on the pressure washer:



Observe safety notices and take the necessary precautions.



Read and understand the User Manual and keep it in a safe place for reference.



Wear safety glasses.



Do not connect the pressure washer directly to the drinking water supply.



Remove the battery during work interruptions, transport, storage, maintenance or repair.

4.1.2 Battery

Meaning of warning symbols on the battery:



Observe safety notices and take the necessary precautions.



Read and understand the User Manual and keep it in a safe place for reference.



Protect the battery against heat and fire.



Do not immerse the battery in liquids.

4.1.3 Charger

Meanings of the warning signs on the charger:



Observe safety notices and take the necessary precautions.



Read and understand the User Manual and keep it in a safe place for reference.



Protect the charger from rain and dampness.

4.2 Intended Use

The STIHL RCA 20.0 pressure washer is used to clean the area around the house, e.g., garden furniture, bicycles, toys, barbecues, garbage cans and vehicles or for mobile cleaning.

The pressure washer is not suitable for commercial use.

The pressure washer must not be used in the rain.

The STIHL AS battery supplies power to the pressure washer.

The STIHL AL 1 charger recharges the STIHL AS battery.

WARNING

- Using the pressure washer for purposes for which it is not designed may result in serious or fatal injuries or damage to property.
 - ▶ Use the pressure washer as described in this User Manual.

The STIHL RCA 20.0 pressure washer is not intended for the following applications:

- Cleaning asbestos cement and similar surfaces

- Cleaning surfaces painted or varnished with paints containing lead
- Cleaning surfaces which come into contact with foodstuffs

▲ WARNING

- Batteries and chargers not explicitly approved by STIHL for the pressure washer may cause a fire or explosion. Persons may be seriously or fatally injured, and property may be damaged.
 - ▶ Use the pressure washer with a STIHL AS battery.
 - ▶ Recharge the STIHL AS battery with a STIHL AL 1 charger.
- Using the pressure washer, battery or the charger for purposes for which they were not designed may result in serious or fatal injuries and damage to property may occur.
 - ▶ Use the pressure washer, battery and charger as described in this User Manual.

4.3 Requirements for users

▲ WARNING

- Users without adequate training or instruction cannot recognize or assess the risks involved in using the pressure washer, battery and charger. The user or other persons may sustain serious or fatal injuries.



- ▶ Read and understand the User Manual and keep it in a safe place for reference.

- ▶ If the pressure washer, battery or charger are passed on to another person: Always give them the User Manual.
- ▶ Make sure that the user meets the following conditions:
 - The user is rested.
 - This machine and the battery must not be used by persons (including children) with impaired physical, sensory or mental abilities or lack of experience and know-how.
 - The user can recognize and assess the hazards of the pressure washer and battery.
 - The user is an adult or is being trained in an occupation under supervision according to national regulations.
 - The user has received instruction from a STIHL authorized dealer or other experienced user before using the pressure washer for the first time.

- The user is not under the influence of alcohol, medication or drugs.
- ▶ If you are unsure: Contact a STIHL authorized dealer.

4.4 Clothing and equipment

▲ WARNING

- Objects may be thrown into the air at high speed while working. The user may be injured.
 - ▶ Wear close fitting safety glasses. Suitable safety glasses tested to standard EN 166 or national standards and bearing the corresponding mark are available to buy.
 - ▶ Wear a long sleeved, close fitting top and long trousers.
- Spray (aerosols) may form while operating. Breathing in aerosols can be harmful to health and trigger allergic reactions.
 - ▶ Carry out a risk assessment according to the surface to be cleaned and the surrounding area.
 - ▶ If the risk assessment shows formation of aerosols: Wear a respirator of protection class FFP2 or equivalent protection class.
- Wearing unsuitable footwear can cause the user to slip and fall. The user may be injured.
 - ▶ Wear sturdy, enclosed footwear with non-slip soles.



4.5 Work Area and Surroundings

4.5.1 Pressure washer

▲ WARNING

- Bystanders, children and animals cannot be aware of nor assess the dangers of the pressure washer and objects being thrown into the air. This may result in serious injury to bystanders, children and animals and damage to property.
 - ▶ Keep bystanders, children and animals away from the working area.
 - ▶ Do not leave the pressure washer unattended.
 - ▶ Make sure that children cannot play with the pressure washer.
- If you work in the rain or in a damp environment, an electric shock may occur. This can result in injuries to the user and may damage the pressure washer.
 - ▶ Do not use in rain.
 - ▶ Position pressure washer so that it does not get wet.
- Electrical components of the pressure washer can produce sparks. Sparks may cause fires

and explosions in highly flammable or explosive environments. Persons may be seriously or fatally injured, and property may be damaged.

- ▶ Do not work in a highly flammable or explosive environment.

4.5.2 Battery

▲ WARNING

- Bystanders, children and animals cannot recognize or assess the dangers of the battery. Bystanders, children and animals may be seriously injured.
 - ▶ Keep bystanders, children and animals away from the work area.
 - ▶ Do not leave the battery unattended.
 - ▶ Make sure that children cannot play with the battery.
- The battery is not protected against all ambient conditions. If the battery is exposed to certain ambient conditions, the battery may catch fire, explode or be irreparably damaged. This may result in serious injury to people and damage to property.



- ▶ Protect battery from heat and fire.
- ▶ Do not throw the battery into a fire.

- ▶ Do not charge, use and store the battery outside of the specified temperature limits,  20.5.



- ▶ Do not immerse the battery in liquids.

- ▶ Keep battery away from small metal parts.
- ▶ Do not expose the battery to high pressure.
- ▶ Do not expose the battery to microwaves.
- ▶ Protect the battery against chemicals and salts.

4.5.3 Charger

▲ WARNING

- Bystanders and children are not aware of and cannot assess the dangers of a charger or electric current. Bystanders, children and animals may be seriously or fatally injured.
 - ▶ Keep bystanders, children and animals away from the work area.
 - ▶ Make sure that children cannot play with the charger.
- The charger is not waterproof. If you work in rain or in a damp environment, an electric shock may occur. The user may be injured and the charger may be damaged.



- ▶ Do not operate it in the rain or in a damp environment.

- The charger is not protected against all ambient conditions. If the charger is exposed to certain ambient conditions, it may catch fire or explode. This may result in serious injury to people and damage to property.
 - ▶ Operate the charger in an enclosed, dry room.
 - ▶ Do not operate the charger in a flammable environment or in an explosive environment.
 - ▶ Do not operate the charger on a readily combustible surface.
 - ▶ Do not use and store the charger outside of the specified temperature limits,  20.5.
- People may trip over the connecting cable. People may be injured and the charger may be damaged.
 - ▶ Lay the connecting cable flat on the floor.

4.6 Safe Condition

4.6.1 Pressure washer

The pressure washer is in a safe condition if the following points are observed:

- The pressure washer is undamaged.
- The handle, the couplings and the accessories are undamaged.
- The accessories are correctly installed.
- The pressure washer is clean.
- The accessories are clean.
- The controls function properly and have not been modified.
- Original STIHL accessories designed for this pressure washer are installed.

▲ WARNING

- If not in safe condition, components may no longer operate correctly, and safety devices may be rendered ineffective. Persons may be seriously injured or killed.
 - ▶ Work only with an undamaged pressure washer.
 - ▶ Never use damaged couplings or accessories.
 - ▶ Mount accessories as described in this User Manual.
 - ▶ If the pressure washer is dirty: Clean the pressure washer.
 - ▶ If the accessories are dirty: Clean accessories.
 - ▶ If the battery compartment is moist or wet: Allow the battery compartment to dry.

- ▶ Do not modify pressure washer.
- ▶ If the controls do not function properly: Do not work with the pressure washer.
- ▶ Install original STIHL accessories designed for this pressure washer.
- ▶ Install accessories as described in this User Manual or in the User Manual for the accessories.
- ▶ Never insert objects in the pressure washer's openings.
- ▶ Replace worn or damaged warning signs.
- ▶ If you are unsure: Contact a STIHL authorized dealer.

4.6.2 Battery

The battery is in a safe condition if the following points are observed:

- Battery is undamaged.
- The battery is clean and dry.
- Battery functions properly and has not been modified.

⚠ WARNING

- A battery that is not in a safe condition cannot operate safely. Persons may be seriously injured.
 - ▶ Never work with a damaged battery.
 - ▶ Never attempt to charge a damaged or defective battery.
 - ▶ If the battery is dirty: Clean the battery.
 - ▶ If the battery is wet or damp: Allow the battery to dry,  20.6.
 - ▶ Never attempt to modify the battery.
 - ▶ Never insert objects in the battery's openings.
 - ▶ Never bridge the battery's contacts with metallic objects (short circuit).
 - ▶ Do not open the battery.
 - ▶ Replace worn or damaged labels.
- Fluid may leak from a damaged battery. If that liquid comes into contact with the skin or eyes, the skin or eyes may be irritated.
 - ▶ Avoid contact with the liquid.
 - ▶ If skin contact occurs: Wash affected areas of skin with plenty of water and soap.
 - ▶ In the event of contact with eyes: Rinse eyes with plenty of water for at least 15 minutes and consult a doctor.
- A damaged or defective battery may smell unusual, emit smoke or burn. Persons may be seriously or fatally injured, and property may be damaged.
 - ▶ If the battery smells unusual or emits smoke: do not use the battery and keep it away from combustible substances.

- ▶ If the battery catches fire: Attempt to extinguish the battery with a fire extinguisher or water.

4.6.3 Charger

The charger is in a safe condition if the following points are observed:

- Charger is undamaged.
- Charger is clean and dry.

⚠ WARNING

- If components do not comply with safety requirements, they will no longer function properly and safety devices may be rendered inoperative. This can result in serious or fatal injuries.
 - ▶ Do not use a damaged charger.
 - ▶ If the charger is dirty or wet: Clean the charger and allow it to dry.
 - ▶ Never attempt to modify the charger.
 - ▶ Never insert objects in the charger's openings.
 - ▶ Never bridge the charger's contacts with metallic objects (short circuit).
 - ▶ Do not open the charger.

4.7 Working

⚠ WARNING

- In certain situations, the user may no longer be able to concentrate on their work. This may result in the user stumbling, falling and suffering serious injury.
 - ▶ Work calmly and methodically.
 - ▶ If light and visibility are poor: Do not work with the pressure washer.
 - ▶ Operate pressure washer alone.
 - ▶ Watch out for obstacles.
 - ▶ Work standing on the ground and keep your balance. If you have to work at a height: Use a mobile elevating work platform or a secure scaffolding.
 - ▶ If you start feeling fatigue: Take a break.
- If the behavior of the pressure washer changes during operation or feels unusual, it may no longer be in a safe condition. This may result in serious injury to people and damage to property.
 - ▶ Stop working, remove the battery and contact a STIHL authorized dealer.
 - ▶ To ensure an adequate exchange of cooling air, do not cover the pressure washer.
- When the trigger is released, the high-pressure pump switches off automatically and water stops flowing out of the nozzle. The pressure washer is then in stand-by mode and

is still switched on. If the trigger is squeezed, the high-pressure pump switches on again automatically and water flows out of the nozzle. This may result in serious injury to people and damage to property.

- ▶ When not operating the machine: Lock the trigger.
- ▶ Remove the battery.
- At temperatures below 0 °C, water can freeze on the surface to be cleaned and in the components of the pressure washer. The user may slip, fall and be seriously injured. Damage to property may occur.
 - ▶ Do not use your pressure washer at temperatures below 0°C.
- If working at a height, the pressure washer or the accessories may fall to the ground. This may result in serious injury to people and damage to property.
 - ▶ Use a work platform or a secure scaffolding.
 - ▶ Secure the pressure washer and accessories against falling down.
- The water jet may detach asbestos fibers from surfaces. Asbestos fibers may spread through the air after drying and be breathed in. Breathing in asbestos fibers can be harmful to health.
 - ▶ Do not clean surfaces containing asbestos.
- The water jet may remove oil from vehicles or machinery. The oily water may enter the soil, the water system or the drains. That would create an environmental hazard.
 - ▶ Vehicles or machinery should only be cleaned at places where there is an oil trap in the water drain.
- In combination with leaded paint the water jet can form leaded aerosols and leaded water. Leaded aerosols and leaded water may enter the soil, the water system or the drains. Inhaling aerosols can be harmful to health and trigger allergic reactions. That would create an environmental hazard.
 - ▶ Do not clean surfaces that are painted or lacquered with leaded paint.
- The water jet can damage sensitive surfaces. Damage to property may occur.
 - ▶ Do not clean sensitive surfaces with the rotary nozzle.
 - ▶ Sensitive surfaces made of rubber, fabric, wood and similar materials should be cleaned at a lower operating pressure and from a greater distance.
- If while in use the multi-functional nozzle is immersed in dirty water and then operated, the multi-functional nozzle may be damaged.
 - ▶ Do not use the multi-functional nozzle in dirty water.
 - ▶ If cleaning a container: Empty the container and allow the water to flow away while cleaning it.
- Easily combustible and explosive liquids that are sucked in can cause fires and explosions. Persons may be seriously or fatally injured, and property may be damaged.
 - ▶ Do not draw in or spread easily combustible or explosive liquids.
- Drawing in irritating, corrosive and toxic liquids can endanger health and damage components of the pressure washer. Persons may be seriously or fatally injured, and property may be damaged.
 - ▶ Do not suck in or spread irritating, caustic or toxic liquids.
- The strong water jet can seriously injure people and animals and cause damage to property.
 - ▶ Do not direct the water jet at people and animals.
 - ▶ Do not direct the water jet at places that are not fully visible.
 - ▶ Do not use the water jet to clean clothing while wearing it.
 - ▶ Do not use the water jet to clean shoes or boots while wearing them.
- If electrical equipment, electrical connections, sockets and live power cords come into contact with water, electric shock may result. Persons may be seriously or fatally injured, and property may be damaged.
 - ▶ Do not direct the water jet at electrical systems, electrical connections, sockets and live cables.
- If electrical appliances come into contact with water, electric shock may result. The user may be seriously injured or killed, and property may be damaged.
 - ▶ Do not direct the water jet at electrical appliances.
 - ▶ Keep electrical appliances from the working area.
- An incorrectly routed water hose may suffer damage and people may trip over it. People may be injured and the water hose may be damaged.
 - ▶ Do not direct the water jet at the water hose.
 - ▶ Route and mark the water hose so that people will not trip over it.
 - ▶ Route the water hose so that it is not under tension or tangled.

- ▶ Route the water hose so that it will not be damaged, kinked or crushed, or chafed.
- ▶ Protect the water hose from heat, oil and chemicals.
- The strong water jet produces reactive forces. The user may lose control of the pressure washer due to the reaction forces that occur. The user may be seriously injured and property damage may occur.
 - ▶ Hold the pressure washer securely.
 - ▶ Work as described in this User Manual.

4.8 Detergents

▲ WARNING

- If detergents come into contact with the skin or eyes, the skin or eyes may be irritated.
 - ▶ Observe the user manual for the detergent.
 - ▶ Avoid contact with detergents.
 - ▶ If skin contact occurs: Wash affected areas of skin with plenty of water and soap.
 - ▶ In the event of contact with eyes: Rinse eyes with plenty of water for at least 15 minutes and consult a doctor.
- Using the wrong or inappropriate detergent can damage the pressure washer or the surface of the object being cleaned and be harmful to the environment.
 - ▶ STIHL recommends the use of genuine STIHL detergents.
 - ▶ Observe the user manual for the detergent.
 - ▶ If you are unsure: Contact a STIHL authorized dealer.

4.9 Connecting the water supply

▲ WARNING

- Releasing the spray gun trigger causes a kickback in the water hose. A kickback can force dirty water back into the drinking water main. This can pollute the drinking water.



- ▶ Do not connect the pressure washer directly to the drinking water supply.
- ▶ Observe the regulations of the water supply company. If required, use proper system separation (e.g., backflow preventer) when connecting to the drinking water system.
- Dirty or sandy water can damage components of the pressure washer.
 - ▶ Use clean water.
 - ▶ If using dirty or sandy water: Use a STIHL suction set with integrated water filter with the pressure washer.

- If the water supply to the pressure washer is insufficient, components of the pressure washer may be damaged.
 - ▶ Turn tap fully on.
 - ▶ Make sure there is a sufficient supply of water to the pressure washer, [Fig. 20](#).

4.10 Charging

▲ WARNING

- A damaged or defective charger may produce an unusual smell or emit smoke during the charging process. This may result in personal injuries and damage to property.
 - ▶ Disconnect the plug from the wall outlet.
- The charger can overheat and cause a fire if heat dissipation is inadequate. This can result in serious or fatal injuries and damage to property.
 - ▶ Do not cover the charger.

4.11 Connecting to the power supply

Contact with live components may occur for the following reasons:

- The connecting cable or the extension cord is damaged.
- The mains plug of the connecting cable or extension cord is damaged.
- The socket is not properly installed.

▲ DANGER

- Contact with live parts may result in electric shock. This may result in serious or fatal injury to the user.
 - ▶ Make sure that the connecting cable, extension cord and their mains plugs are undamaged.



If the connecting cable or the extension cord is damaged:

- ▶ Do not touch the damaged area.
- ▶ Disconnect the mains plug from the power supply.
- ▶ Make sure your hands are dry before touching the connecting cable, extension cord or mains plugs.
- ▶ Plug the mains plug of the connecting cable or extension cord into a properly installed, shockproof socket with the correct fuse rating.
- ▶ Install the charger with a ground fault circuit interrupter (30 mA, 30 ms).
- A damaged or unsuitable extension cable can result in electric shock. There is a risk of serious or fatal injury.
 - ▶ Use an extension cable with the correct cable cross-section, [Fig. 20.4](#).

▲ WARNING

- Overvoltage can occur in the charger if the line voltage or frequency are incorrect during charging. The charger may be damaged.
 - ▶ Make sure that the mains voltage and the mains frequency of the power supply match the data on the rating plate of the charger.
- If the charger is connected to a power strip, electrical components may be overloaded during the charging process. The components may overheat and cause a fire. Persons may be seriously or fatally injured, and property may be damaged.
 - ▶ Ensure that the technical specifications for the power strip are not exceeded by the information on the rating plate of the charger and of all electrical devices connected to the power strip.
- An incorrectly routed connecting cable or extension cord may be damaged, and people may trip over it. People may be injured, and the connecting cable or extension cord may be damaged.
 - ▶ Route and mark the connecting cable and extension cord so that people will not trip over them.
 - ▶ Route the connecting cable and extension cord so that they are not under tension or tangled.
 - ▶ Route the connecting cable and extension cord so that they will not be damaged, kinked or crushed and will not be chafed.
 - ▶ Protect the connecting cable and extension cord from heat, oil and chemicals.
 - ▶ Lay the connecting cable and extension cord on a dry surface.
- The extension cable warms up in operation. If that heat cannot escape, it may cause a fire.
 - ▶ If using a cable reel: completely unroll the cable reel.
- If wiring and pipes are laid in the wall, they may be damaged if the charger is mounted on the wall. Contact with wiring can result in electric shock. This may result in serious injury to people and damage to property.
 - ▶ Make sure there is no wiring or pipes in the wall at the proposed mounting site.
- If the charger is not mounted on the wall as described in this User Manual, the charger or the battery may fall or the charger may overheat. This may result in injury to people and damage to property.
 - ▶ Mount the charger on a wall as described in this User Manual.

- If the charger is mounted on a wall with the battery inserted, the battery may fall out of the charger. This may result in injury to people and damage to property.
 - ▶ Mount the charger on the wall first before inserting the battery.

4.12 Transporting

4.12.1 Pressure washer

▲ WARNING

- The pressure washer may tip over or shift during transport. People may be injured or property may be damaged.
 - ▶ Lock trigger.
 - ▶ Remove the battery.



- ▶ Transport the pressure washer in the bag supplied.
- Water can freeze in pressure washer components at temperatures below 0°C. This can result in damage to the pressure washer.
 - ▶ Empty pressure washer and accessories.

4.12.2 Battery

▲ WARNING

- The battery is not protected against all ambient conditions. The battery may be damaged if it is exposed to certain ambient conditions, and damage to property may occur.
 - ▶ Never transport a damaged battery.
 - ▶ If a bag is supplied: Transport the battery in the bag supplied.
- The battery may turn over or shift during transport. This may result in injury to people and damage to property.
 - ▶ Pack the battery in packaging in such a way that it cannot move.
 - ▶ Secure the packaging so that it cannot move.

4.12.3 Charger

▲ WARNING

- The charger can turn over or move while being transported. This may result in personal injuries and damage to property.
 - ▶ Disconnect the plug from the wall outlet.
 - ▶ Remove the battery.
 - ▶ Transport the charger in the bag supplied.
 - ▶ If no bag is supplied with the charger: Secure the charger with lashing straps,

belts or a net to prevent it turning over and moving.

- The connecting cable must not be used for carrying the charger. The connecting cable and the charger may be damaged.
 - ▶ Wind up the connecting cable and attach it to the charger.

4.13 Storing

4.13.1 Pressure washer

⚠ WARNING

- Children are not aware of and cannot assess the dangers of the pressure washer. Children may be seriously injured.
 - ▶ Lock trigger.



- ▶ Remove the battery.

- ▶ Store the pressure washer out of the reach of children.

- Moisture may cause the electrical contacts on the pressure washer and metal components to corrode. This can result in damage to the pressure washer.



- ▶ Remove the battery.

- ▶ Store the pressure washer in a clean and dry condition.

- Water can freeze in pressure washer components at temperatures below 0°C. This can result in damage to the pressure washer.
 - ▶ Empty pressure washer and accessories.

4.13.2 Battery

⚠ WARNING

- Children are not aware of and cannot assess the dangers of the battery. Children may be seriously injured.
 - ▶ Store the battery out of the reach of children.
- The battery is not protected against all ambient conditions. If the battery is exposed to certain ambient conditions, the battery may be irreparably damaged.
 - ▶ Store the battery in a clean and dry condition.
 - ▶ Store the battery in an enclosed space.
 - ▶ Store battery separately from pressure washer.
 - ▶ If the battery is stored in the charger, disconnect the mains plug and store the bat-

tery at a state of charge between 40% and 60% (2 lit green LEDs).

- ▶ Do not store the battery outside of the specified temperature limits, 20.5.

4.13.3 Charger

⚠ WARNING

- Children are not aware of and cannot assess the dangers of a charger. Children can be seriously injured or killed.
 - ▶ Disconnect the plug from the wall outlet.
 - ▶ Store the charger out of reach of children.
- The charger is not protected against all ambient conditions. If the charger is exposed to certain ambient conditions, the charger may be damaged.
 - ▶ Disconnect the plug from the wall outlet.
 - ▶ If the charger is hot: Allow the charger to cool down.
 - ▶ Store the charger in a clean, dry place.
 - ▶ Store the charger in an enclosed room.
 - ▶ Do not store the charger outside of the specified temperature limits, 20.5.
- The connecting cable should not be used for carrying the charger or hanging up the charger. The connecting cable and the charger may be damaged.
 - ▶ Hold the charger by the housing in a secure grip. The charger is provided with a handle recess to make it easy to pick up the charger.
 - ▶ Hang the charger on the wall mounting.

4.14 Cleaning, maintenance and repair

⚠ WARNING

- The pressure washer may start up unintentionally if the battery is left in place during cleaning, maintenance or repair operations. This may result in serious injury to people and damage to property.
 - ▶ Lock trigger.



- ▶ Remove the battery.

- Harsh detergents, cleaning with a water jet or pointed objects can damage the pressure washer, the battery and the charger. If the pressure washer, the battery or the charger is not cleaned correctly, components may no longer function properly or safety devices may be rendered inoperative. People may suffer serious injuries as a result.













5 Preparing the pressure washer for operation

- ▶ Clean the pressure washer, battery and charger as described in this User Manual.
- If the pressure washer, battery or charger are not serviced or repaired correctly, components may no longer function properly, or safety devices may be rendered inoperative. Persons may be seriously injured or killed.
 - ▶ Do not attempt to service or repair the pressure washer, battery or charger.
 - ▶ If the pressure washer, battery or the charger require servicing or repairs: Contact a STIHL authorized dealer.

5 Preparing the pressure washer for operation

5.1 Preparing the pressure washer for operation

The following steps must be performed before commencing work:

- ▶ Ensure that the following components are in a safe condition:
 - Pressure washer and hose coupling,  4.6.1.
 - Battery,  4.6.2.
 - Charger,  4.6.3.
- ▶ Check the battery,  11.2.
- ▶ Fully charge the battery,  6.2.
- ▶ Clean the pressure washer,  16.1.
- ▶ If using the STIHL suction set: Check the water filter for dirt and clean it if it is dirty,  16.4.
- ▶ If a spray lance is used: Attach spray lance,  7.1.1.
- ▶ If using a nozzle: Attach the nozzle,  7.2.1.
- ▶ If using a detergent: Working with detergent,  12.4.
- ▶ Connect water supply,  8.
- ▶ Check the controls,  11.1.
- ▶ If you cannot carry out these steps: Do not use the pressure washer and contact a STIHL authorized dealer.

6 Charging the Battery, LEDs

6.1 Mounting the charger on a wall

The charger can be mounted on a wall.

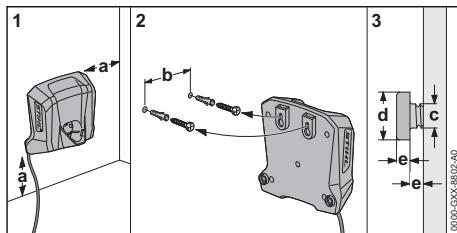

- ▶ Check the following points when mounting the charger on a wall:
 - Use suitable mounting materials.
 - The charger is level.
 - The following dimensions are observed:
 - a = at least 100 mm
 - b = 54 mm
 - c = 4.5 mm
 - d = 9 mm
 - e = 2.5 mm

6.2 Charging the Battery

The charging time depends on various factors, e.g. the battery temperature or the ambient temperature. For optimum performance, note the recommended temperature ranges,  20.6. The actual charging time may vary from the charging time indicated. The charging time is indicated at www.stihl.com/charging-times.

The charging process starts automatically when the mains plug is plugged into a socket and the battery is inserted into the charger. The charger switches off automatically when the battery is fully charged.

The battery and the charger warm up during charging.

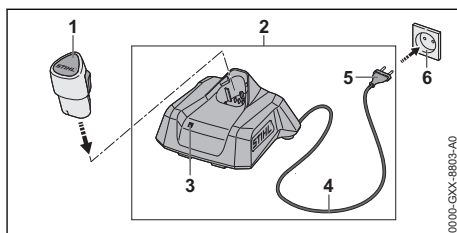

- ▶ Insert the mains plug (5) in a convenient wall outlet (6).
The charger (2) runs a self test. The LED (3) glows green for about 1 second and then red for about 1 second.
- ▶ Fit the connecting cable (4).

- ▶ Insert the battery (1) in the guides in the charger (2) and press it home as far as stop. The LED (3) glows or flashes green. The battery (1) is being charged.
- ▶ When the LED (3) stops glowing: The battery (1) is fully charged and can be taken out of the charger (2).
- ▶ If the charger (2) is no longer being used: Disconnect the mains plug (5) from the socket (6).

6.3 Displaying the state of charge

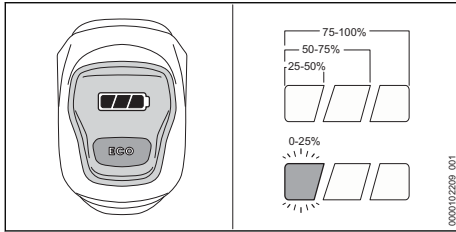

- ▶ Insert the battery.
- ▶ Briefly pull the trigger on the pressure washer and then let it go. The LEDs light up or flash.
- ▶ If the left LED flashes green: Charge the battery.

6.4 LEDs on the pressure washer

The LEDs can indicate the state of charge of the battery or any errors. The LEDs can may light up steady or flash in green or red.

If the LEDs light up or flash green, the state of charge of the battery is indicated.

- ▶ If the right LED lights up or flashes red: Troubleshooting, 19.1. There is an error in the pressure washer or battery.

6.5 LED on Charger

The LED indicates the operating status of the charger or faults. The LED can glow or flash green or red.

If the LED glows or flashes green, the battery is being charged.

- ▶ If the LED glows or flashes red: Troubleshooting, 19. There is a malfunction in charger or battery.

7 Assembling the pressure washer

7.1 Attaching and removing the spray lance

7.1.1 Attaching the spray lance

The spray lance can be attached to the pressure washer depending on the application by the user.

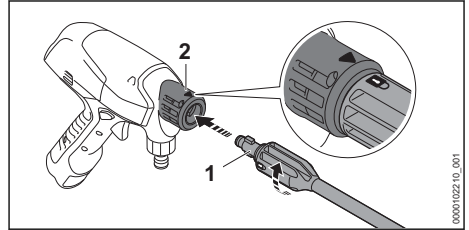

- ▶ Push spray lance (1) into the pressure washer (2).
- ▶ Twist the spray lance (1) until it engages. The arrow on the pressure washer aligns with the lock on the spray lance.
- ▶ If the spray lance (1) is difficult to push into the pressure washer (2): Grease the gasket on the spray lance (1) with a suitable grease for fittings.

7.1.2 Removing the spray lance

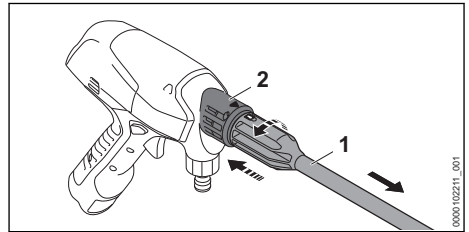

- ▶ Press spray lance (1) and pressure washer (2) together and turn until limit stop.
- ▶ Pull spray lance (1) and pressure washer (2) apart.

7.2 Attaching and removing the nozzle

7.2.1 Attaching the nozzle

The nozzle can be attached to the pressure washer or the spray lance.

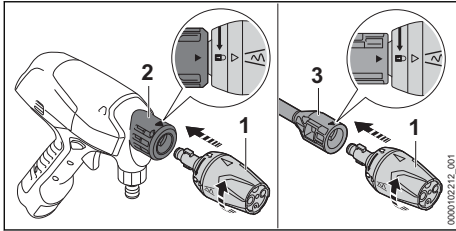

- ▶ If a spray lance is to be used: Attach spray lance.
- ▶ Push nozzle (1) into the pressure washer (2) or spray lance (3).
- ▶ Turn the nozzle (1) until it engages. The arrow on the pressure washer or the spray lance aligns with the lock on the nozzle.
- ▶ If the nozzle (1) cannot be pushed easily into the pressure washer (2) or the spray lance (3): Grease the gasket on the nozzle (1) with grease for fittings.

7.2.2 Removing the nozzle

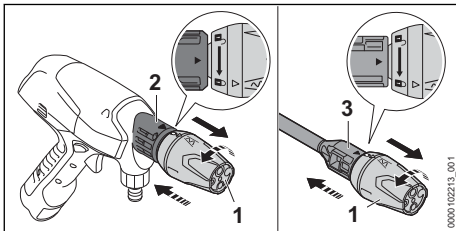

- ▶ Press nozzle (1) and pressure washer (2) together and turn until the limit stop. The arrow on the pressure washer aligns with the lock on the nozzle.
- ▶ If a spray lance is used: Press nozzle (1) and spray lance (3) together and turn until the limit stop. The arrow on the spray lance aligns with the lock on the nozzle.
- ▶ Pull out the nozzle (1).

8 Connecting to a water source

8.1 Connecting the pressure washer to the water supply

Preparing suction set

The water hose of the suction set is flexible. For improved handling during operation, connect the water hose of the suction set to the pressure washer.

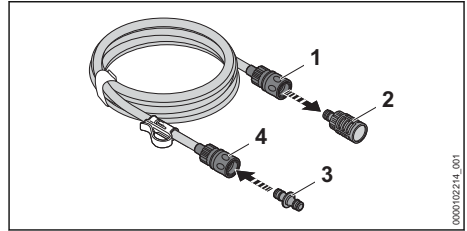

- ▶ In order to pull off the suction bell, unlock the coupling: Pull the ring (1) or twist and hold it.
- ▶ Pull the suction bell (2) from the coupling.
- ▶ Push adapter (3) into the coupling (4). The adapter (3) engages in position with an audible click.

Connecting the water hose

The water hose must meet the following requirements:

- The water hose has a diameter of 1/2".
- The water hose is between 10 m and 25 m long.
- ▶ Connect the water hose to a tap.

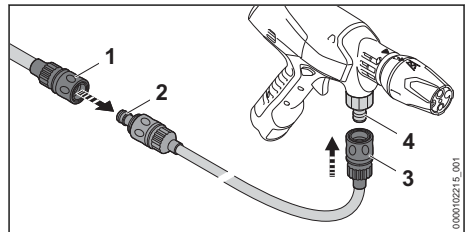

- ▶ Push coupling (1) of water hose onto the adapter (2) of the suction set. The coupling (1) engages with an audible click.
- ▶ Turn on the water tap fully and flush the water hose with water. Sand and dirt will be flushed out of the water hose. The water hose will be vented.
- ▶ Turn off tap.
- ▶ Push the coupling (3) onto the connector (4). The coupling (3) engages with an audible click.
- ▶ Turn tap fully on.
- ▶ Hold pressure washer downward.
- ▶ Switch on pressure washer and press the trigger until a uniform water jet flows out of the nozzle.
- ▶ Release the trigger.
- ▶ Lock the locking slide.

Removing the water hose

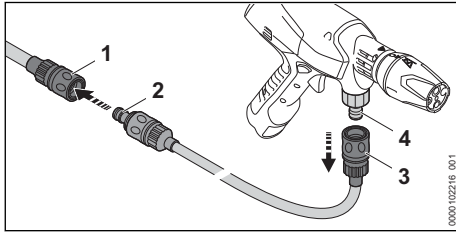

- ▶ Turn off tap.
- ▶ To unlock the coupling: Pull the ring (1 and 3) or twist and hold it.
- ▶ Pull the coupling off the connector (4) and adapter (2).

8.2 Using pressure washer with folding canister

The pressure washer can be used with the folding canister for mobile use.

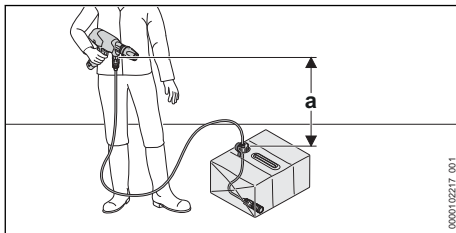

So that the water can be drawn in, the height difference between the pressure washer and the water source must not exceed the max. suction lift (a),  20.

The appropriate STIHL suction set must be used. The suction set includes a water hose with a special coupling and an integrated water filter.

Folding out the folding canister

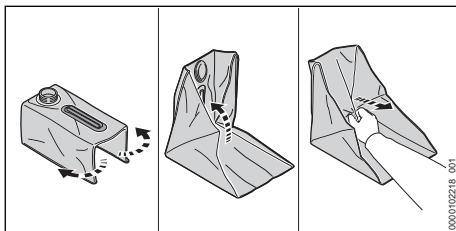

- ▶ Unscrew and remove cover.
- ▶ Fold out the folding canister.
- ▶ Diagonally pull out the double bottom upward. The folding canister fully unfolds.
- ▶ Fold out the edges by hand.

Filling the folding canister

The folding canister must be filled with clean water before mobile use.

- ▶ Place the folding canister on the ground so that it cannot tip over.
- ▶ Fill the folding canister with a maximum of 15 l of clean water.
- ▶ Attach the cover and tighten it securely by hand.

The folding canister is closed.

Connecting suction set

- ▶ Place the folding canister on the ground so that it cannot tip over.
- ▶ Unscrew and remove cover.

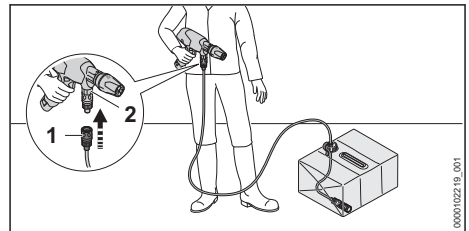

- ▶ Push the coupling (1) onto the connector (2). The coupling (1) engages with an audible click.
- ▶ Insert the suction bell (3) into the folding canister in such a way that the suction bell (3) is at the lowest point.
- ▶ Align clip (4) to the water hose and insert into the opening of the folding canister.
- ▶ Hold pressure washer downward.
- ▶ Switch on pressure washer and press the trigger until a uniform water jet flows out of the nozzle.
- ▶ Release the trigger.
- ▶ Lock the locking slide.

8.3 Using pressure washer from an alternative water source

The pressure washer can draw in water from water barrels, storage tanks and flowing or still water bodies.

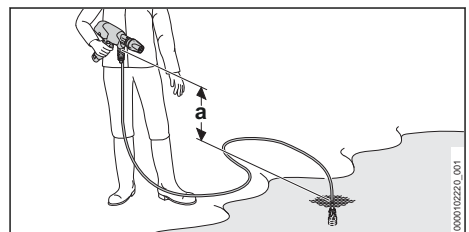

So that the water can be drawn in, the height difference between the pressure washer and the water source must not exceed the max. suction lift (a),  20.

The appropriate STIHL suction set must be used. The suction set includes a water hose with a special coupling and an integrated water filter.

Connecting suction set

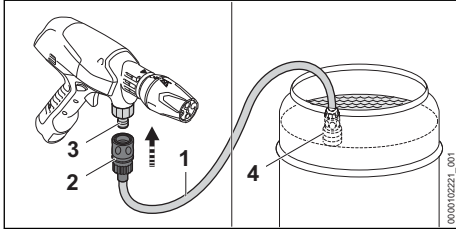

- ▶ Fill the water hose (1) with water so that no air is present any longer in the water hose.
- ▶ Push the coupling (2) onto the connector (3). The coupling (2) engages with an audible click.
- ▶ Attach the suction bell (4) to the water source so that the suction bell (4) does not touch the ground.
- ▶ Hold pressure washer downward.
- ▶ Switch on pressure washer and press the trigger until a uniform water jet flows out of the nozzle.
- ▶ Release the trigger.
- ▶ Lock the locking slide.

9 Removing and Fitting the Battery

9.1 Fitting the Battery

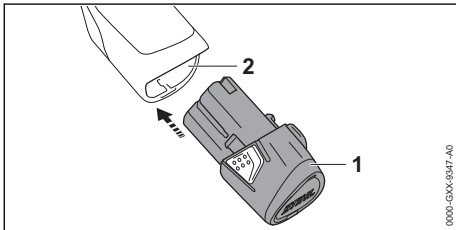

- ▶ Push the battery (1) into the battery compartment (2) as far as stop. The battery (1) engages in position with a click.

9.2 Removing the Battery

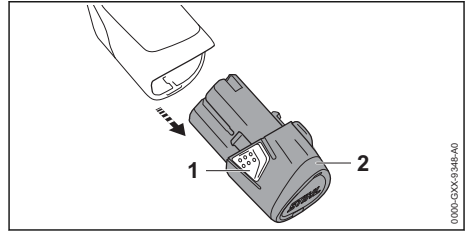

- ▶ Depress both locking hooks (1). The battery (2) is unlocked and can be removed.

10 Switching the pressure washer on and off

10.1 Switching on pressure washer

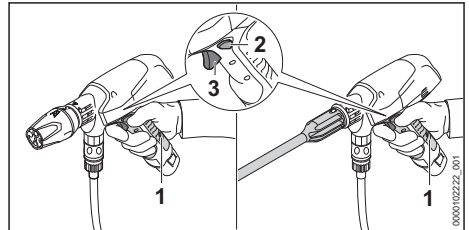

- ▶ Hold the pressure washer firmly with one hand on the grip area (1) of the control handle so that your thumb wraps around the control handle.
- ▶ Press locking slide (2) into the middle position. The trigger is unlocked.
- ▶ Press and hold the trigger (3) with your index finger. The high-pressure pump starts up automatically and water flows out of the nozzle.

10.2 Switching off pressure washer

- ▶ Release the trigger. The high-pressure pump switches off automatically and water stops flowing out of the nozzle. The pressure washer is still switched on.
- ▶ Press the locking slide outward. The trigger is locked.
- ▶ If the high-pressure pump is still switched on and water continues to flow out of the nozzle: Remove the battery and consult a STIHL authorized dealer. The pressure washer is defective.

11 Checking the pressure washer and battery

11.1 Checking the controls

Locking slide and trigger

- ▶ Remove the battery.
- ▶ Lock the locking slide.
- ▶ Try squeezing the trigger.
- ▶ If the trigger can be pressed: Do not use the pressure washer and contact a STIHL authorized dealer.

The locking slide is defective.

- ▶ Unlock locking slide.
- ▶ Press and release the trigger.
- ▶ If the trigger is stiff or does not spring back to its idle position: Do not use the pressure washer and contact a STIHL authorized dealer.

The trigger is defective.

Switching on pressure washer

- ▶ Insert the battery.
 - ▶ Unlock locking slide.
 - ▶ Press and hold the trigger.
- The high-pressure pump starts up automatically and water flows out of the nozzle.
- ▶ If the right LED is flashing red: Remove the battery and consult a STIHL authorized dealer. There is an error in the pressure washer.

- ▶ Release the trigger.
- The high-pressure pump switches off automatically and water stops flowing out of the nozzle. The pressure washer is still switched on.
- ▶ If the high-pressure pump is still switched on and water continues to flow out of the nozzle: Remove the battery and consult a STIHL authorized dealer.

The pressure washer is defective.

11.2 Checking the battery

- ▶ Insert the battery.
- ▶ Briefly pull the trigger on the pressure washer and then let it go. LEDs light up.
- ▶ If the LEDs do not light up: Do not use the pressure washer and battery and contact a STIHL authorized dealer. There is an error in the pressure washer or battery.

12 Working with the pressure washer

12.1 Holding and guiding the pressure washer

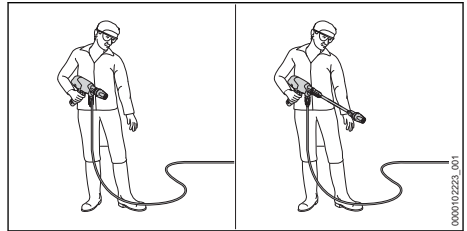

- ▶ Hold and guide the pressure washer firmly with one hand on the grip area of the control handle so that your thumb wraps around the control handle.
- ▶ Point the nozzle at the ground.

12.2 ECO mode

If the ECO mode is switched on, the pressure washer cleans with reduced operating pressure. The battery running time is extended.

The operating pressure can be set according to use.

Work can be carried out with a normal operating pressure if stubborn dirt is to be removed.

Low operating pressure can be used when removing soiling from sensitive surfaces.

Switching on ECO Mode

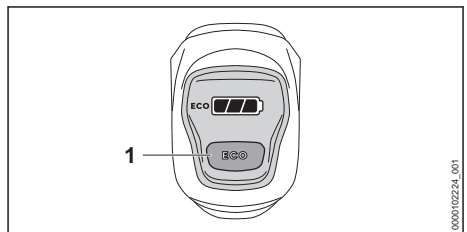

- ▶ Press the ECO pushbutton (1). The **ECO** display lights up. The ECO mode is switched on.



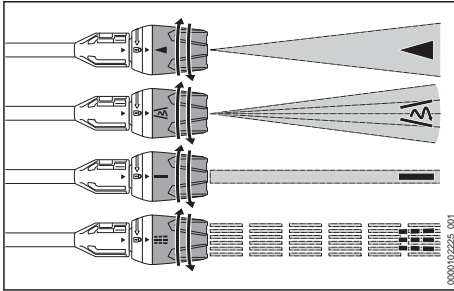

Switching off ECO Mode

- ▶ Press the ECO pushbutton (1). The **ECO** display goes out. The ECO mode is switched off.

12.3 Cleaning



The multi-functional nozzle can be set according to the application:

- The fan-jet nozzle  is suitable for cleaning light and medium soiling.
- The rotary nozzle  is suitable for extensive cleaning of stubborn dirt on resistant surfaces.
- The narrow jet nozzle  is suitable for selective cleaning of stubborn dirt on resistant surfaces.
- The pouring nozzle  is suitable for cleaning loose dirt and for watering plants.
 - ▶ Before cleaning, point the water jet at an inconspicuous spot on the surface and check that the surface is not damaged.
 - ▶ Select the distance between the nozzle and the surface to be cleaned so that the surface to be cleaned is not damaged.
 - ▶ Adjust the multi-functional nozzle so that the surface to be cleaned is not damaged.
 - ▶ Only adjust the multi-functional nozzle if the trigger is not pressed.

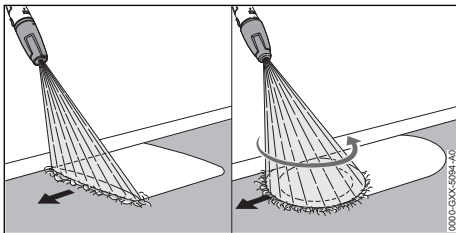

- ▶ Move the pressure washer evenly along the surface to be cleaned.
- ▶ Walk forward slowly and steadily.

For optimum performance, note the recommended temperature ranges,  20.6.

12.4 Working with detergent

Detergents can increase the cleaning effect of the water. The use of the STIHL spraying set is required for working with cleaning agents.

Soak extremely dirty surfaces with water before cleaning them.

Suction of detergent

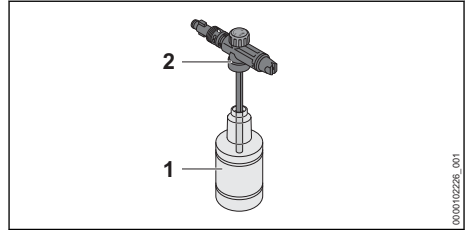

- ▶ Dispense and use cleaning agent as described in the User Manual for the cleaning agent.
- ▶ Fill the bottle (1) with maximum 350 ml of the detergent.
- ▶ Screw the spray nozzle (2) onto the bottle (1) and tighten securely by hand.

Attaching spraying set

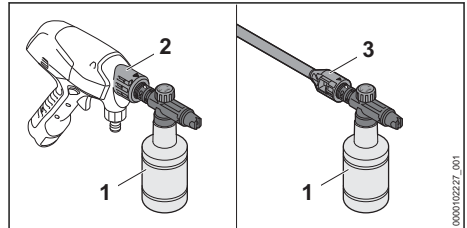

- ▶ If a nozzle is attached: Remove the nozzle.
- ▶ Attach the spraying set (1) to the pressure washer (2) or the spray lance (3).

Setting the detergent concentration

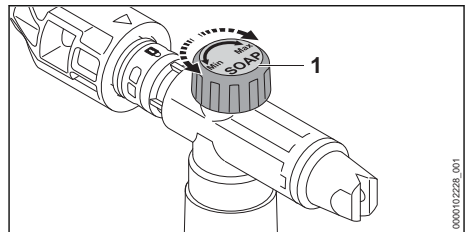

To increase amount of consumed detergent:

- ▶ Turn rotary control (1) toward Max.

To decrease amount of consumed detergent:

- ▶ Turn rotary control (1) toward Min.

Working with the spraying set

- ▶ Press the trigger and spray the detergent onto the surface to be cleaned.
- ▶ Apply the detergent starting at the bottom and working up and do not allow it to dry.
- ▶ Remove the spraying set.
- ▶ Attach the nozzle.
- ▶ Clean the surface.

13 After Finishing Work**13.1 After finishing your work**

- ▶ Switch off the pressure washer and remove the battery.
- ▶ If the pressure washer is connected to the water supply: Close the faucet.
- ▶ Press and hold the trigger.
The water pressure is reduced.
- ▶ Lock the locking slide.
- ▶ Disconnect the pressure washer from the water source.
- ▶ If the folding canister has been used: Empty and clean folding canister.
- ▶ Remove the water hose.
- ▶ Detach the nozzle and clean it.
- ▶ If the spraying set has been used: Remove, empty and clean spraying set.
- ▶ If a spray lance has been used: Remove clean spray lance.
- ▶ Allow remaining water to empty from the pressure washer.
- ▶ If the pressure washer or the accessories are wet: Allow the pressure washer and accessories to dry.
- ▶ If the battery is moist or wet: Allow the battery to dry,  20.6.
- ▶ Clean the pressure washer.
- ▶ Clean the battery.

14 Transporting**14.1 Transporting the pressure washer**

- ▶ Switch off the pressure washer and remove the battery.

Carrying the pressure washer

- ▶ Carry the pressure washer with one hand on the control handle with the nozzle pointing down.

Transporting the pressure washer in a vehicle

- ▶ Transport the pressure washer and accessories in the bag supplied.
- ▶ Secure the bag to prevent it from tipping over and moving.

14.2 Transporting the battery

- ▶ Switch off the pressure washer and remove the battery.
- ▶ Check that the battery is in a safe condition.
- ▶ Pack the battery in the outer compartment of the bag supplied.
- ▶ Secure the packaging so that it cannot move.

The battery is subject to the Carriage of Dangerous Goods regulations. The battery is classified as UN 3480 (lithium ion batteries) and has been tested pursuant to UN Manual Tests and Criteria Part III, Subsection 38.3.

The transport regulations can be found at www.stihl.com/safety-data-sheets.

14.3 Transporting the charger

- ▶ Disconnect the mains plug from the socket.
- ▶ Remove the battery.
- ▶ Wind up the connecting cable and attach it to the charger.
- ▶ When transporting the charger in a vehicle:
 - ▶ Transport the charger in the outer compartment of the bag supplied.
 - ▶ Secure the bag to prevent it from tipping over and moving.
 - ▶ If no bag is supplied with the charger: Secure the charger to prevent it from tipping over and moving.

15 Storing**15.1 Storing the pressure washer**

- ▶ Switch off the pressure washer and remove the battery.
- ▶ The pressure washer should be stored in such a way that the following conditions are fulfilled:
 - The pressure washer cannot tip over or move.
 - The pressure washer is out of the reach of children.
 - The pressure washer is clean and dry.
 - The pressure washer is in an enclosed space.
 - The pressure washer is in a temperature range above 0°C.

15.2 Storing the battery

STIHL recommends storing the battery in a state of charge between 40% and 60%.

- ▶ The battery should be stored in such a way that the following conditions are met:
 - The battery is out of the reach of children.
 - The battery is clean and dry.
 - The battery is in an enclosed space.
 - The battery is stored separately from the pressure washer.
 - If the battery is stored in the charger, disconnect the mains plug and store the battery at a state of charge between 40% and 60%.
 - Do not store the battery outside of the specified temperature limits,  20.5.

NOTICE

- If the battery is not stored as described in this user manual, the battery may become deeply discharged and irreparably damaged.
 - ▶ Charge a discharged battery before storing it. STIHL recommends storing the battery in a state of charge between 40% and 60%.
 - ▶ Store battery separately from pressure washer.

15.3 Storing the Charger

- ▶ Disconnect the mains plug from the power supply.

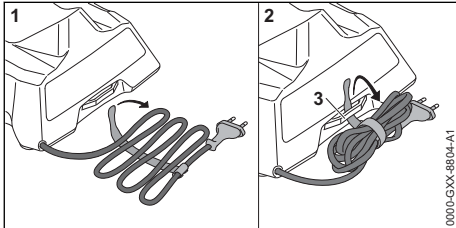

- ▶ Wind up the connecting cable and attach it to the charger.
- ▶ Observe the following points when storing the charger:
 - Charger is out of the reach of children.
 - The charger is clean and dry.
 - Charger is in an enclosed space.
 - The charger is not suspended from the connecting cable or the holder (3) for the connecting cable.
 - Do not store the charger outside of the specified temperature limits,  20.5.

16 Cleaning

16.1 Cleaning the pressure washer

- ▶ Switch off the pressure washer and remove the battery.
- ▶ Clean the pressure washer with a damp cloth.

- ▶ Clean the connectors and couplings on the pressure washer with a damp cloth.
- ▶ Use a paintbrush to clean the ventilation slots.
- ▶ Remove foreign objects from the battery compartment and clean the battery compartment with a damp cloth.
- ▶ Use a paintbrush or soft brush to clean the electrical contacts in the battery compartment.

16.2 Cleaning accessories

Cleaning nozzle and spray lance

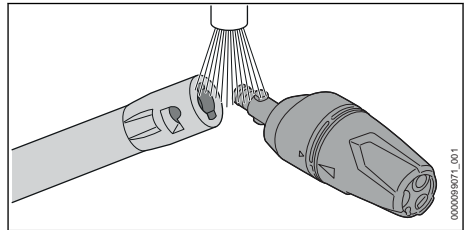

- ▶ Rinse the nozzle and spray lance under running water and dry with a cloth.

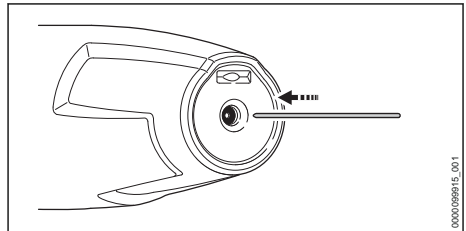

- ▶ If the nozzle is clogged: Clean the nozzle with a thin needle.

Cleaning folding canister

- ▶ Rinse the folding canister with clean water.
- ▶ Clean the folding canister with a damp cloth.

Cleaning spraying set

- ▶ Remove the bottle and empty it.
- ▶ Dispose of detergent residue as specified in the detergent User Manual.
- ▶ Rinse the bottle with clean water.
- ▶ Clean the spraying set with a damp cloth.

16.3 Cleaning the water intake screen

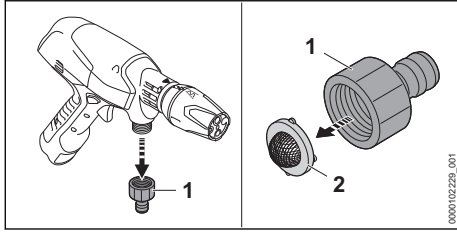

- ▶ Unscrew the connector (1) of the water connection.
- ▶ Remove water intake screen (2) from the connector.
- ▶ Rinse out the water intake screen (2) under running water.
- ▶ Insert water intake screen (2) into the connector.
- ▶ Attach the connector (1) and tighten it securely by hand.

16.4 Cleaning the water filter in the suction set

The suction cup must be disassembled for cleaning the water filter.

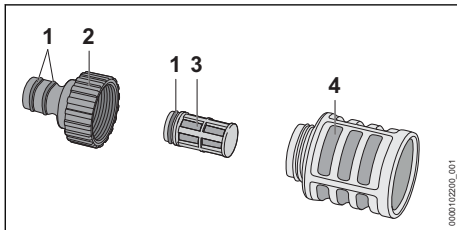

- ▶ Unscrew the connector (2).
- ▶ Remove the water filter (3) from the suction cup (4).
- ▶ Rinse out the connector (2), water filter (3) and suction cup (4) under running water.

19 Troubleshooting

19.1 Troubleshooting the pressure washer or the battery

Error	LEDs on the pressure washer	Cause	Remedy
The pressure washer does not start when switched on.	1 LED flashes green.	State of charge of the battery is too low.	▶ Charge the battery.
	1 LED lights up steady red.	The battery is too warm or too cold.	▶ Remove the battery.

- ▶ Grease the gaskets (1) with grease suitable for faucets and valves.
- ▶ Reassemble the suction cup.

16.5 Cleaning the Battery

- ▶ Clean the battery with a damp cloth.

16.6 Cleaning the Charger

- ▶ Disconnect the mains plug from the power supply.
- ▶ Clean the charger with a damp cloth.
- ▶ Clean the charger's electrical contacts with a paintbrush or a soft brush.

17 Maintenance

17.1 Maintenance intervals

Maintenance intervals depend on the ambient conditions and the operating conditions. STIHL recommends the following maintenance intervals:

Monthly



- ▶ Clean water intake screen.

18 Repairing

18.1 Repairing pressure washer, battery and charger

The user cannot personally repair the pressure washer and accessories.

- ▶ If the pressure washer or the accessories are damaged: Do not use the pressure washer or accessories; contact a STIHL authorized dealer.
- ▶ If the battery is defective or damaged: Replace the battery.
- ▶ If the charger is defective or damaged: Replace the charger.
- ▶ If the connecting cable is defective or damaged: Do not use the charger and have the connecting cable replaced by a STIHL authorized dealer.

Error	LEDs on the pressure washer	Cause	Remedy
			<ul style="list-style-type: none"> ▶ Allow the battery to cool down or warm up.
	-	The pressure washer is too warm.	<ul style="list-style-type: none"> ▶ Remove the battery. ▶ Allow pressure washer to cool down. ▶ Clean the nozzle.
	1 LED flashes red.	There is an error in the battery.	<ul style="list-style-type: none"> ▶ Remove the battery and reinsert it. ▶ Switch on pressure washer. ▶ If 1 LED continues to flash red: Do not use the battery and contact a STIHL authorized dealer.
	-	No electrical contact between the pressure washer and the battery	<ul style="list-style-type: none"> ▶ Remove the battery. ▶ Clean the electrical contacts in the battery compartment. ▶ Insert the battery.
	-	The battery is damp.	▶ Allow battery to dry,  20.6.
	-	There is an error in the pressure washer.	<ul style="list-style-type: none"> ▶ Remove the battery. ▶ Clean the electrical contacts in the battery compartment. ▶ Insert the battery. ▶ Switch on pressure washer. ▶ If 1 LED continues to flash red: Do not use the pressure washer and contact a STIHL authorized dealer.
The pressure washer cuts out during operation.	1 LED lights up steady red.	The pressure washer is too warm.	<ul style="list-style-type: none"> ▶ Remove the battery. ▶ Allow pressure washer to cool down. ▶ Clean the nozzle.
	-	The battery is too warm or too cold.	<ul style="list-style-type: none"> ▶ Remove the battery. ▶ Allow the battery to cool down or warm up.
	-	There is an electrical error.	<ul style="list-style-type: none"> ▶ Remove the battery and reinsert it. ▶ Switch on pressure washer.
Pressure washer runtime is too short.	-	The battery is not fully charged.	▶ Fully charge the battery.
	-	The battery life has been exceeded.	▶ Replace the battery.
The operating pressure fluctuates or drops.	-	There is not enough water.	<ul style="list-style-type: none"> ▶ Open water tap fully. ▶ Make sure that a sufficient quantity of water is available.
	-	The nozzle is blocked.	▶ Clean the nozzle.
	-	The water intake screen or water filter is blocked.	▶ Clean the water intake screen and water filter.
	-	The pressure washer is leaking or faulty.	▶ Have pressure washer checked by a STIHL authorized dealer.
The shape of the water jet has changed.	-	The nozzle is blocked.	▶ Clean the nozzle.
	-	The nozzle is worn.	▶ Fit a new nozzle.
Detergent is no longer drawn in.	-	The container is empty.	▶ Fill container with detergent.
Connectors with pressure washer	-	The gaskets of the connections are not greased.	▶ Grease the gaskets.  19.3

Error	LEDs on the pressure washer	Cause	Remedy
or spray lance are stiff.			

19.2 Troubleshooting the Charger

Fault	LED on Charger	Cause	Remedy
Battery not being charged.	One LED glows red.	The battery is too warm or too cold.	<ul style="list-style-type: none"> ▶ Leave battery inserted in charger. Charging starts automatically as soon as the permitted temperature range is reached.
	The LED flashes red.	No electrical contact between charger and battery.	<ul style="list-style-type: none"> ▶ Remove the battery. ▶ Clean contacts on charger. ▶ Insert battery.
		There is a malfunction in the charger.	▶ Do not use the charger and contact your STIHL dealer for assistance.
		There is a fault in the battery.	▶ Do not use the battery. Consult a STIHL dealer.
The charger does not run a self test.	The LED glows green for about 1 second and then red for about 1 second.	Electrical contact to charger was briefly interrupted.	<ul style="list-style-type: none"> ▶ Disconnect the mains plug from the power supply. ▶ Wait for 1 minute. ▶ Insert the mains plug in a wall outlet.

19.3 Greasing the gaskets

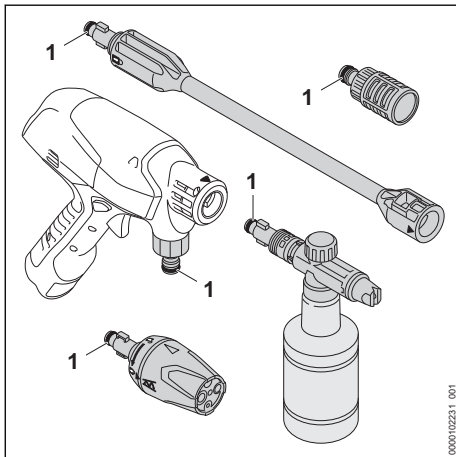

- ▶ Grease the gaskets (1) with grease suitable for fixtures.

20 Specifications

20.1 STIHL RCA 20.0 Pressure Washer

- Approved battery: STIHL AS
- Protection class: III

- Max. pressure (p max.): 2.4 MPa (24 bar)
- Max. water supply pressure (p in max.): 1 MPa (10 bar)
- Max. water throughput (Q max.): 3.9 l/min (230 l/h)
- Minimum water throughput (Q min.): 2.4 l/min (140 l/h)
- Max. suction lift: 1.5 m
- Max. water temperature in pressure mode (t in max): 40 °C
- Max. water temperature in suction mode: 20 °C
- sample inspection
 - Length: 329 mm
 - Width: 82 mm
 - Height: 233 mm
- Weight (m) without battery and with accessories attached: 1.3 kg

Parameters dependent on pressure have been measured at an inlet pressure of 0.3 MPa (3 bar).

For runtime, see www.stihl.com/battery-life.

20.2 STIHL AS Battery

- Battery Technology: Lithium-ion
- Voltage: 10.8 V
- Capacity in Ah: see rating label
- Energy content in Wh: see rating label

- Weight in kg: see rating label

20.3 STIHL AL 1 Charger

- Rated voltage: see rating plate
- Frequency: see rating plate
- Rated power: see rating plate
- Charging current: see rating plate
- Maximum energy content of approved STIHL AS battery: 12.5 Ah

For charging times see www.stihl.com/charging-times.

20.4 Extension Cords

If an extension cord is used, the cross sectional area of its conductors must meet the following minimum requirements – depending on the line voltage and length of the extension cord:

If rated voltage on the rating label is 220V to 240V:

- Cord length up to 20 m: AWG 15 / 1.5 mm²
- Cord length 20 m up to 50 m: AWG 13 / 2.5 mm²

If rated voltage on the rating label is 100V to 127V:

- Cord length up to 10 m: AWG 14 / 2.0 mm²
- Cord length 10 m up to 30 m: AWG 12 / 3.5 mm²

20.5 Temperature limits



WARNING

- The battery is not protected against all ambient conditions. If the battery is exposed to certain environmental conditions, it may catch fire or explode. This may result in serious injury to people and damage to property.
 - ▶ Do not charge and use the battery or charger below -20°C or above 50°C.
 - ▶ Do not store the battery or charger below -20°C or above 70°C.
 - ▶ Do not use the pressure washer below 0°C or above 50°C.
 - ▶ Do not store the pressure washer below 0°C or above 70°C.

20.6 Recommended temperature ranges

For optimum performance of the pressure washer, battery and charger, observe the following temperature ranges:

- Pressure washer:
 - Use: 0°C to 40°C
 - Storage: 0°C to 50°C

- Battery and charger:
 - Charging: 5°C to 40°C
 - Use: -10°C to 40°C
 - Storage: -20°C to +50°C

If the battery is charged, used or stored outside the recommended temperature ranges, performance may be restricted.

If the battery is wet or moist, allow the battery to dry for at least 48 h between 15°C and 50°C and with less than 70% humidity. Higher humidity may extend the drying time.

20.7 Sound and vibration values

The K-value for the sound pressure level is 2 dB(A). The K value for the sound power level is 2 dB(A). The K value for the vibration level is 2 m/s².

- STIHL recommends wearing hearing protection.
- Sound power level L_{WA} measured according to EN 60335-2-79: 84 dB(A)
 - Vibration level a_{HV} measured in accordance with EN 60335-2-79, fan-jet nozzle: ≤ 2.5 m/s².

The sound and vibration values indicated were measured according to a standardized test method and can be used as a basis for comparing electric power tools. The actual sound and vibration levels may vary from the values indicated, depending on the type of application and the accessories used. The sound and vibration levels indicated can be used for an initial estimate of the sound and vibration load. The actual sound and vibration stress has to be estimated. The times can be taken into account in the estimate when the electric power tool is switched off and also when it is switched on but running without any load.

For information on compliance with the Physical Agents (Vibration) Directive 2002/44/EC, see www.stihl.com/vib.

20.8 REACH

REACH is an EC regulation and stands for the Registration, Evaluation, Authorisation and Restriction of Chemical substances.

For information on compliance with the REACH regulation see www.stihl.com/reach.

21 Spare Parts and Accessories

21.1 Spare parts and accessories

STIHL  These symbols indicate original STIHL spare parts and original STIHL accessories.

STIHL recommends the use of original STIHL spare parts and accessories.

Despite ongoing market observation, STIHL is unable to judge the reliability, safety and suitability of other manufacturers' spare parts and accessories; accordingly, STIHL cannot warrant for the use of those parts.

Original STIHL spare parts and original STIHL accessories are available from STIHL dealers.

22 Disposal

22.1 Disposing of pressure washer, battery and charger

Contact local authorities or a STIHL authorized dealer for information about disposal.

Improper disposal can be harmful to health and pollute the environment.

- ▶ Take STIHL products including packaging to a suitable collection point for recycling in accordance with local regulations.
- ▶ Do not dispose with domestic waste.

23 EC Declaration of Conformity

23.1 STIHL RCA 20.0 Pressure Washer

ANDREAS STIHL AG & Co. KG
Badstraße 115
D-71336 Waiblingen
Germany

declares under its sole responsibility that

- Category: Pressure washer
- Manufacturer's brand: STIHL
- Series: RCA 20.0
- Serial number: RA02

conforms to the relevant provisions of Directives 2011/65/EU, 2006/42/EC, 2014/30/EU and has been developed and manufactured in compliance with the following standards in the versions valid on the date of production: EN 55014-1, EN 55014-2, EN 60335-1, EN 60335-2-54, EN 62233.

The measured and the guaranteed sound power level have been determined in accordance with Directive 2000/14/EC, Annex V and standard ISO 3744.

- Measured sound power level: 84 dB(A)
- Guaranteed sound power level: 86 dB(A)

The technical documents are stored at ANDREAS STIHL AG & Co. KG Produktzulassung.

The year of manufacture, country of manufacture and serial number are shown on the pressure washer.

Waiblingen, 2022-08-01

ANDREAS STIHL AG & Co. KG

pp 

Robert Olma, Vice President, Regulatory Affairs & Global Governmental Relations

24 UKCA Declaration of Conformity

24.1 STIHL RCA 20.0 Pressure Washer

**UK
CA**

ANDREAS STIHL AG & Co. KG
Badstraße 115
D-71336 Waiblingen
Germany

declares under its sole responsibility that

- Category: Pressure washer
- Manufacturer's brand: STIHL
- Series: RCA 20.0
- Serial number: RA02

conforms to the relevant provisions of UK regulations The Restriction of the Use of Certain Hazardous Substances in Electrical and Electronic Equipment Regulations 2012, Supply of Machinery (Safety) Regulations 2008 and Electromagnetic Compatibility Regulations 2016 and has been manufactured in compliance with the following standards in the versions valid on the date of production: EN 55014-1, EN 55014-2, EN 60335-1, EN 60335-2-54, EN 62233.

The measured and guaranteed sound power levels were determined in accordance with the UK

regulation Noise Emission in the Environment by Equipment for use Outdoors Regulations 2001, Schedule 8, using the ISO 3744 standard.

- Measured sound power level: 84 dB(A)
- Guaranteed sound power level: 86 dB(A)

The technical documents are stored at ANDREAS STIHL AG & Co. KG Produktzulasung.

The year of manufacture, country of manufacture and serial number are shown on the pressure washer.

Waiblingen, 2022-08-01

ANDREAS STIHL AG & Co. KG

pp 

Robert Olma, Vice President, Regulatory Affairs & Global Governmental Relations

25 Addresses

www.stihl.com

Índice

1	Prólogo.....	53
2	Informaciones relativas a estas instrucciones para la reparación.....	53
3	Síntesis.....	54
4	Indicaciones relativas a la seguridad.....	56
5	Preparar la hidrolimpiadora para el trabajo.....	64
6	Cargar el acumulador y LEDs.....	65
7	Ensamblar la hidrolimpiadora.....	66
8	Conectar a una fuente de agua.....	67
9	Colocar y sacar el acumulador.....	69
10	Conectar y desconectar la hidrolimpiadora.....	69
11	Comprobar la hidrolimpiadora y el acumulador.....	69
12	Trabajar con la hidrolimpiadora.....	70
13	Después del trabajo.....	72
14	Transporte.....	72
15	Almacenamiento.....	72
16	Limpieza.....	73
17	Mantenimiento.....	74
18	Reparación.....	74
19	Subsanar las perturbaciones.....	74
20	Datos técnicos.....	77
21	Piezas de repuesto y accesorios.....	78
22	Gestión de residuos.....	79

23	Declaración de conformidad UE.....	79
24	Declaración de conformidad UKCA.....	79
25	Direcciones.....	80

1 Prólogo

Distinguidos clientes,

Nos alegramos de que se hayan decidido por STIHL. Desarrollamos y confeccionamos nuestros productos en primera calidad y con arreglo a las necesidades de nuestros clientes. De esta manera conseguimos elaborar productos altamente fiables incluso en condiciones de esfuerzo extremas.

STIHL también presta un Servicio Postventa de primera calidad. Nuestros comercios especializados garantizan un asesoramiento e instrucciones competentes así como un amplio asesoramiento técnico.

STIHL se declara expresamente a favor de tratar la naturaleza de forma sostenible y responsable. Estas instrucciones de servicio pretenden asistirse para hacer un uso ecológico y seguro de su producto STIHL durante toda su vida útil.

Le agradecemos su confianza y le deseamos que disfrute de su producto STIHL.



Dr. Nikolas Stihl

IMPORTANTE: LEER ANTES DE USAR Y GUARDAR.

2 Informaciones relativas a estas instrucciones para la reparación

2.1 Documentación vigente

Rigen las normas de seguridad locales.

- ▶ Además de este manual de instrucciones, se deben leer detenidamente y con máxima atención los siguientes documentos:
 - Información de seguridad sobre acumuladores STIHL y productos con acumulador incorporado: www.stihl.com/safety-data-sheets
 - Manual de instrucciones y embalaje del accesorio empleado
 - Manual de instrucciones y embalaje del detergente utilizado

2.2 Marca de las indicaciones de advertencia en el texto

! PELIGRO

- La indicación hace referencia a peligros que pueden provocar lesiones graves o la muerte.
 - ▶ Con las medidas mencionadas se pueden evitar lesiones graves o mortales.

! ADVERTENCIA

- La indicación hace referencia a peligros que pueden provocar lesiones graves o la muerte.
 - ▶ Con las medidas mencionadas se pueden evitar lesiones graves o mortales.

INDICACIÓN

- La indicación hace referencia a peligros que pueden provocar daños materiales.
 - ▶ Con las medidas mencionadas se pueden evitar daños materiales.

2.3 Símbolos en el texto

 Este símbolo remite a un capítulo de este manual de instrucciones.

3 Sinopsis

3.1 Hidrolimpiadora

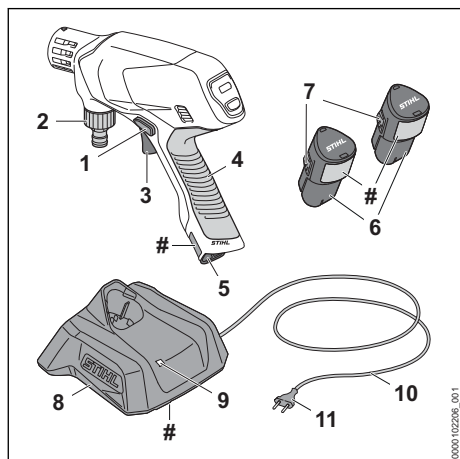

1 Corredera de bloqueo

La corredera de bloqueo desbloquea la palanca de mando.

2 Racor

El racor sirve para acoplar la manguera de agua.

3 Palanca de mando

La palanca de mando conecta y desconecta la hidrolimpiadora.

4 Empuñadura de mando

La empuñadura de mando sirve para manejar, sujetar y guiar la hidrolimpiadora.

5 Cavidad para el acumulador

La cavidad para el acumulador aloja el acumulador.

6 Acumulador

El acumulador suministra la energía a la hidrolimpiadora.

7 Gancho de sujeción

El gancho de sujeción mantiene el acumulador en su cavidad.

8 Cargador

El cargador carga el acumulador.

9 LED

El LED indica el estado del cargador.

10 Cable de conexión

El cable de conexión conecta el cargador al enchufe.

11 Clavija

El enchufe de red une el cable de conexión a una caja de enchufe

Rótulo de potencia con número de máquina

3.2 Panel de mando

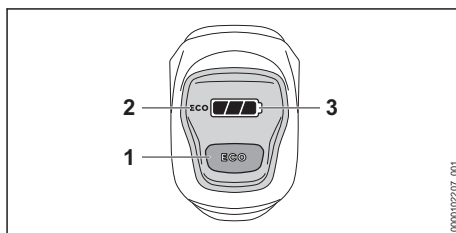

1 Pulsador ECO

El pulsador inicia y para el modo ECO.

2 Indicación de la pantalla eco

La indicación de la pantalla muestra el servicio ECO.

3 Indicación de la pantalla

La indicación de la pantalla muestra el estado de carga del acumulador y las averías.

3.3 Accesorios

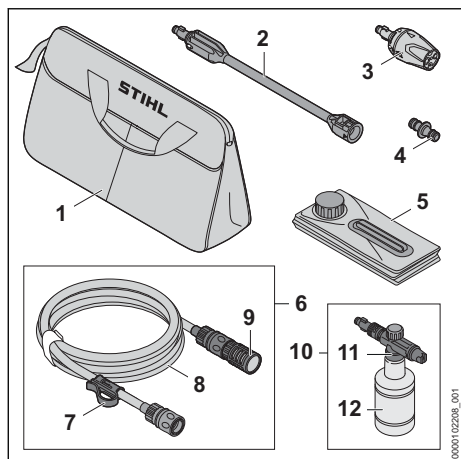

1 Bolsa

La bolsa sirve para transportar y guardar la hidrolimpiadora, los accesorios, el acumulador y el cargador.

2 Tubo de proyección

El tubo de proyección conecta la hidrolimpiadora con la tobera.

3 Tobera multifuncional

La tobera multifuncional se compone de una tobera de chorro plano, una tobera de rotor, una tobera de chorro estrecho y una tobera para regar.

4 Adaptador

El adaptador une la manguera de agua del juego de aspiración y la manguera de agua de la toma de agua.

5 Recipiente plegable

El recipiente plegable se utiliza como depósito de agua en el servicio de aspiración.

6 Juego de aspiración

El juego de aspiración se utiliza para aspirar agua del recipiente plegable, de cubas de agua de lluvia, cisternas y de aguas corrientes o agua estancada.

7 Clip

El clip asegura la manguera de agua y la ventosa en el recipiente plegable para que no se salga.

8 Tubo flexible de agua

La manguera de agua conecta la hidrolimpiadora a la toma de agua.

9 Ventosa

La ventosa filtra el agua aspirada.

10 Equipo pulverizador

El equipo pulverizador sirve para limpiar con detergentes.

11 Tobera pulverizadora

La tobera pulverizadora mezcla el detergente con el agua.

12 Botella

La botella contiene el detergente.

3.4 Símbolos

Los símbolos pueden estar en la hidrolimpiadora, en el accesorio, en el acumulador y en el cargador y significan lo siguiente:



En esta posición, la tobera de chorro plano está ajustada en la tobera múltiple.



En esta posición, la tobera de rotor está ajustada en la tobera múltiple.



En esta posición, la boquilla de chorro estrecho está ajustada en la tobera múltiple.



En esta posición, la tobera para regar está ajustada en la tobera múltiple.



En esta posición, el accesorio está desbloqueado.



En esta posición, el accesorio está encastado.



Este producto se utiliza con un acumulador de STIHL. Los acumuladores admisibles se indican en este manual de instrucciones.



Este acumulador se carga con un cargador STIHL. Los cargadores autorizados se han relacionado en estas indicaciones de seguridad.



El LED luce o parpadea en verde. Se está cargando el acumulador.



El LED parpadea en rojo. No hay contacto eléctrico entre el acumulador y el cargador o hay una anomalía en el acumulador o en el cargador.



Nivel de potencia acústica garantizado según la directriz 2000/14/CE en dB(A) para hacer equiparables las emisiones acústicas de productos.





El dato junto al símbolo indica el contenido de energía del acumulador según la especificación del fabricante de las células. El contenido de energía disponible en la aplicación es más bajo.



Trabajar con el aparato eléctrico en locales cerrados y secos.

 No echar este producto a la basura doméstica.

 Leer detenidamente y con máxima atención el manual de instrucciones y guardarlo.

STIHL  Estos símbolos caracterizan las piezas de repuesto STIHL originales y los accesorios originales STIHL.

4 Indicaciones relativas a la seguridad

4.1 Símbolos de advertencia

4.1.1 Hidrolimpiadora

Los símbolos de advertencia en la hidrolimpiadora significan lo siguiente:

 Tener en cuenta las indicaciones de seguridad y sus respectivas medidas.

 Leer detenidamente y con máxima atención el manual de instrucciones y guardarlo.

 Ponerse gafas protectoras.

 No conectar la hidrolimpiadora directamente a la red de agua potable.

 Sacar el acumulador durante las interrupciones de los trabajos, el transporte, cuando se guarde y se realicen trabajos de mantenimiento o reparación.

4.1.2 Acumulador

Los símbolos de advertencia en el acumulador significan lo siguiente:

 Tener en cuenta las indicaciones de seguridad y sus respectivas medidas.

 Leer detenidamente y con máxima atención el manual de instrucciones y guardarlo.

 Proteger el acumulador del calor y el fuego.

 No sumergir el acumulador en líquidos.

4.1.3 Cargador

Los símbolos de advertencia en el cargador significan lo siguiente:

 Tener en cuenta las indicaciones de seguridad y sus respectivas medidas.

 Leer detenidamente y con máxima atención el manual de instrucciones y guardarlo.

 Proteger el cargador contra la lluvia y la humedad.

4.2 Uso previsto

La hidrolimpiadora STIHL RCA 20.0 se utiliza para limpiar por la casa, por ejemplo, muebles de jardín, bicicletas, juguetes, barbacoas, cubos de basura y vehículos o para hacer una limpieza móvil.

La hidrolimpiadora no es adecuada para el uso industrial.

La hidrolimpiadora no se deberá utilizar bajo la lluvia.

El acumulador STIHL AS suministra energía a la hidrolimpiadora.

El cargador STIHL AL 1 carga el acumulador STIHL AS.

▲ ADVERTENCIA

- En caso de que la hidrolimpiadora no se utilice de forma adecuada, las personas pueden sufrir lesiones graves o mortales y se pueden producir daños materiales.

► Utilizar la hidrolimpiadora tal y como se especifica en este manual de instrucciones.

La hidrolimpiadora STIHL RCA 20.0 no es adecuada para las siguientes aplicaciones:

- Limpieza de cemento a base de amianto y superficies similares
- Limpieza de superficies que están pintadas o lacadas con pinturas que contienen plomo
- Limpieza de superficies que entran en contacto con alimentos

▲ ADVERTENCIA

- Los acumuladores y cargadores no autorizados por STIHL para la hidrolimpiadora pueden originar incendios y explosiones. Las personas pueden resultar gravemente heridas o morir y se pueden producir daños materiales.

- ▶ Utilizar la hidrolimpiadora con un acumulador STIHL AS.
- ▶ Cargar el acumulador STIHL AS con un cargador STIHL AL 1.
- En el caso de que la hidrolimpiadora, el acumulador o el cargador no se utilicen de forma adecuada, las personas pueden sufrir lesiones graves o mortales y se pueden producir daños materiales.
- ▶ Utilizar la hidrolimpiadora, el acumulador y el cargador tal y como se especifica en este manual de instrucciones.

4.3 Requisitos para el usuario

▲ ADVERTENCIA

- Los usuarios no instruidos no pueden detectar o calcular los peligros de la hidrolimpiadora, el acumulador y el cargador. El usuario u otras personas pueden resultar gravemente heridos o morir.



- ▶ Leer detenidamente y con máxima atención el manual de instrucciones y guardarlo.

- ▶ En caso de prestar la hidrolimpiadora, el acumulador o el cargador a otra persona: entregarle el manual de instrucciones.
- ▶ Asegurarse de que el usuario cumpla los siguientes requisitos:
 - El usuario está descansado.
 - Esta máquina y el acumulador no los deberán utilizar personas (incluidos niños) con capacidades físicas, sensoriales o mentales limitadas o con falta de experiencia o conocimientos.
 - El usuario puede reconocer y evaluar los peligros de la hidrolimpiadora y el acumulador.
 - El usuario es mayor de edad o se está formando profesionalmente bajo tutela en el marco de las normativas nacionales.
 - El usuario ha recibido instrucciones de un distribuidor especializado STIHL o una persona especializada antes de trabajar por primera vez con la hidrolimpiadora.
 - El usuario no está bajo los efectos del alcohol, medicamentos o drogas.
- ▶ En caso de dudas: acudir a un distribuidor especializado STIHL.

4.4 Ropa y equipo

▲ ADVERTENCIA

- Durante el trabajo se pueden lanzar hacia arriba objetos a alta velocidad. El usuario puede lesionarse.
 - ▶ Ponerse gafas protectoras ajustadas. Las gafas protectoras apropiadas están testadas según la norma EN 166 o según preceptos nacionales y se pueden adquirir en el comercio con la correspondiente marcación.
- ▶ Ponerse una prenda ceñida de manga larga y pantalones largos.
- Durante el trabajo se pueden formar aerosoles. Los aerosoles inhalados pueden dañar la salud y provocar reacciones alérgicas.
 - ▶ Se debe llevar a cabo una evaluación de riesgo en función de la superficie a limpiar y su entorno.
 - ▶ En caso de que la evaluación de riesgo establezca que se forman aerosoles: llevar una máscara respiratoria de la clase de protección FFP2 o una clase de protección similar.
- Si el usuario lleva calzado no apropiado se puede resbalar. El usuario puede lesionarse.
 - ▶ Llevar calzado resistente y cerrado con suela adherente.



4.5 Sector de trabajo y entorno

4.5.1 Hidrolimpiadora

▲ ADVERTENCIA

- Las personas ajenas, los niños y los animales no pueden detectar ni calcular los peligros de la hidrolimpiadora y los objetos despedidos hacia arriba. Las personas ajenas, los niños y los animales pueden sufrir lesiones graves y daños materiales.
 - ▶ Las personas ajenas, los niños y los animales deben mantenerse alejados de la zona de trabajo.
 - ▶ No dejar la hidrolimpiadora sin vigilancia.
 - ▶ Asegurarse de que los niños no puedan jugar con la hidrolimpiadora.
- En el caso de estar trabajando bajo la lluvia o en un ambiente húmedo, se puede producir una descarga eléctrica. El usuario puede sufrir lesiones y la hidrolimpiadora se puede dañar.
 - ▶ No trabajar con lluvia.
 - ▶ Colocar la hidrolimpiadora, de manera que no se moje.

- Los componentes eléctricos de la hidrolimpiadora pueden generar chispas. En entornos fácilmente inflamables o explosivos, las chispas pueden provocar incendios y explosiones. Las personas pueden resultar gravemente heridas o morir.
 - ▶ No trabajar en un entorno fácilmente inflamable o explosivo.

4.5.2 Acumulador

▲ ADVERTENCIA

- Las personas ajenas a la máquina, los niños y los animales no pueden detectar ni calcular los peligros que encierra el acumulador. Las personas no implicadas, los niños y los animales pueden sufrir lesiones graves.
 - ▶ Mantener alejados a personas ajenas, a los niños y los animales.
 - ▶ No dejar el acumulador sin vigilancia.
 - ▶ Asegurarse de que los niños no puedan jugar con el acumulador.
- El acumulador no está protegido contra todas las influencias ambientales. Si el acumulador está expuesto a determinadas influencias ambientales, este puede prender fuego, explotar o dañarse de forma irreparable. Las personas pueden sufrir lesiones y se pueden producir daños materiales.



- ▶ Proteger el acumulador del calor y el fuego.
- ▶ No tirar los acumuladores al fuego.

- ▶ No cargar, utilizar ni guardar el acumulador a temperaturas que excedan las indicadas, 20.5.



- ▶ No sumergir el acumulador en líquidos.

- ▶ Mantener el acumulador apartado de pequeños objetos metálicos.
- ▶ No someter el acumulador a alta presión.
- ▶ No someter el acumulador a microondas.
- ▶ Proteger el acumulador contra productos químicos y sales.

4.5.3 Cargador

▲ ADVERTENCIA

- Las personas ajenas y los niños no pueden identificar ni calcular los peligros del cargador ni de la corriente eléctrica. Las personas ajenas, los niños y los animales pueden sufrir lesiones graves o mortales.
 - ▶ Mantener alejados a personas ajenas, a los niños y los animales.

- ▶ Asegurarse de que los niños no puedan jugar con el cargador.
- El cargador no está protegido contra el agua. En el caso de estar trabajando bajo la lluvia o en un ambiente húmedo, se puede producir una descarga eléctrica. El usuario puede sufrir lesiones y el cargador se puede dañar.
 - ▶ No trabajar bajo la lluvia ni en un entorno húmedo.



- El cargador no está protegido contra todas las influencias ambientales. Si el cargador está expuesto a determinadas influencias ambientales, puede prender fuego o explotar. Las personas pueden sufrir lesiones graves y se pueden producir daños materiales.
 - ▶ Trabajar con el cargador solo en locales cerrados y secos.
 - ▶ No manejar el cargador en un entorno fácilmente inflamable ni en un entorno explosivo.
 - ▶ No manejar el cargador sobre una base fácilmente inflamable.
 - ▶ No utilizar ni guardar el cargador fuera de los límites de temperatura indicados, 20.5.
- Las personas pueden tropezar con el cable de conexión. Las personas pueden sufrir lesiones y se puede dañar el cargador.
 - ▶ Tender el cable de conexión plano en el suelo.

4.6 Estado seguro

4.6.1 Hidrolimpiadora

La hidrolimpiadora se encuentra en un estado seguro cuando se cumplen las siguientes condiciones:

- La hidrolimpiadora esta intacta.
- El asidero, los acoplamientos y los accesorios están intactos.
- Los accesorios están montados correctamente.
- La hidrolimpiadora está limpia.
- Los accesorios están limpios.
- Los elementos de mando funcionan y no han sido modificados.
- Se han montado accesorios originales de STIHL para esta hidrolimpiadora.

▲ ADVERTENCIA

- En un estado que no sea seguro, es posible que ciertos componentes ya no funcionen correctamente y se desactiven dispositivos de

seguridad. Las personas pueden resultar gravemente heridas o morir.

- ▶ Trabajar con una hidrolimpiadora que no esté defectuosa.
- ▶ Trabajar con acoplamientos que no estén dañados y accesorios intactos.
- ▶ Montar los accesorios tal y como se especifica en este manual de instrucciones.
- ▶ Si la hidrolimpiadora está sucia: limpiarla.
- ▶ Si los accesorios están sucios: limpiarlos.
- ▶ Si la cavidad para el acumulador está mojada o húmeda: dejarla secar.
- ▶ No modificar la hidrolimpiadora.
- ▶ Si los elementos de mando no funcionan: no trabajar con la hidrolimpiadora.
- ▶ Montar accesorios originales STIHL para esta hidrolimpiadora.
- ▶ Montar los accesorios, tal y como se especifica en este manual de instrucciones o en el manual de instrucciones del accesorio correspondiente.
- ▶ No introducir objetos en las aberturas de la hidrolimpiadora.
- ▶ Sustituir las placas de características que estén desgastadas o dañadas.
- ▶ En caso de dudas: acudir a un distribuidor especializado STIHL.

4.6.2 Acumulador

El acumulador se encuentra en un estado seguro, cuando se cumplen las siguientes condiciones:

- El acumulador está intacto.
- El acumulador está limpio y seco.
- El acumulador funciona y no se ha modificado.

⚠ ADVERTENCIA

- En un estado inseguro, el acumulador ya no puede funcionar de forma segura. Las personas pueden sufrir lesiones graves.
 - ▶ Trabajar con un acumulador que no esté defectuoso y que funcione bien.
 - ▶ No cargar un acumulador dañado o defectuoso.
 - ▶ Si el acumulador está sucio: limpiarlo.
 - ▶ Si el acumulador está mojado o húmedo: dejarlo secar,  20.6.
 - ▶ No modificar el acumulador.
 - ▶ No introducir objetos en las aberturas del acumulador.
 - ▶ No unir nunca los contactos eléctricos del acumulador con objetos de metal ni cortocircuitarlos.
 - ▶ No abrir el acumulador.

- ▶ Sustituir los rótulos de indicación que estén desgastados o dañados.
- De un acumulador dañado puede salir líquido. En caso de que el líquido entre en contacto con la piel o los ojos, se pueden irritar.
 - ▶ Evitar el contacto con el líquido.
 - ▶ Si se ha producido contacto con la piel, lavarse las zonas de la piel afectadas con agua abundante y jabón.
 - ▶ Si se ha producido contacto con los ojos, enjuagarlos durante, al menos, 15 minutos con agua abundante y acudir al médico.
- Un acumulador dañado o defectuoso puede oler, echar humo o arder de forma poco corriente. Las personas pueden sufrir lesiones graves o mortales y se pueden producir daños materiales.
 - ▶ Si el acumulador huele o echa humo de forma poco corriente: no utilizar el acumulador y mantenerlo alejado de materiales inflamables.
 - ▶ Si el acumulador se está quemando: intentar apagarlo con un extintor o agua.

4.6.3 Cargador

El cargador se encuentra en un estado seguro si se cumplen las siguientes condiciones:

- El cargador no está dañado.
- El cargador está limpio y seco.

⚠ ADVERTENCIA

- En un estado inseguro, los componentes pueden dejar de funcionar correctamente y los dispositivos de seguridad se desactivan. Las personas pueden sufrir lesiones graves o mortales.
 - ▶ Emplear un cargador que no esté dañado.
 - ▶ Si el cargador está sucio o mojado, limpiarlo y dejarlo secar.
 - ▶ No modificar el cargador.
 - ▶ No introducir objetos en las aberturas del cargador.
 - ▶ No unir nunca los contactos eléctricos del cargador con objetos de metal ni cortocircuitarlos.
 - ▶ No abrir el cargador.

4.7 Trabajos

⚠ ADVERTENCIA

- En determinadas situaciones, el operario ya no puede trabajar de forma concentrada. El operario puede tropezar, caerse y resultar gravemente lesionado.
 - ▶ Trabajar de forma tranquila y prudente.

- ▶ Si las condiciones de luz y de visibilidad son deficientes: no trabajar con la hidrolimpiadora.
- ▶ Manejar solo una persona la hidrolimpiadora.
- ▶ Prestar atención a los obstáculos.
- ▶ Trabajar de pie sobre el suelo y mantener el equilibrio. Si se tiene que trabajar en alturas, utilizar una plataforma elevadora de trabajo o un andamio seguro.
- ▶ Si se perciben signos de cansancio, hacer una pausa.
- Si la hidrolimpiadora cambia durante el trabajo o se comporta de forma no habitual, puede que no esté en un estado seguro. Las personas pueden sufrir lesiones graves y se pueden producir daños materiales.
 - ▶ Finalizar el trabajo, quitar el acumulador y acudir a un distribuidor especializado STIHL.
 - ▶ No se debe cubrir la hidrolimpiadora para proporcionar un intercambio adecuado de aire de refrigeración.
- Cuando se suelta la palanca de mando, se desconecta automáticamente la bomba de alta presión y ya no fluye agua de la tobera. La hidrolimpiadora está encendida en modo de espera y sigue conectada. En caso de presionar la palanca de mando, la bomba de alta presión se vuelve a conectar automáticamente y el agua fluye de la tobera. Las personas pueden sufrir lesiones graves y se pueden producir daños materiales.
 - ▶ Cuando no se esté trabajando: bloquear la palanca de mando.
 - ▶ Sacar el acumulador.
- El agua se puede congelar en la superficie a limpiar y en los componentes de la hidrolimpiadora a temperaturas inferiores a 0 °C. El operario puede tropezar, caerse o sufrir lesiones graves. Se pueden producir daños materiales.
 - ▶ No utilizar la hidrolimpiadora a temperaturas inferiores a 0 °C.
- En caso de que se trabaje en altura, se pueden caer la hidrolimpiadora o los accesorios. Las personas pueden sufrir lesiones graves y se pueden producir daños materiales.
 - ▶ Utilizar una plataforma elevadora o una estructura segura.
 - ▶ Asegurar la hidrolimpiadora y los accesorios para que no se caigan.
- El chorro de agua puede soltar fibras de amianto de las superficies. Las fibras de amianto al secarse se pueden distribuir en el aire y respirarse. Inhalar fibras de amianto puede perjudicar la salud.
 - ▶ No limpiar superficies que contengan amianto.
- El chorro de agua puede limpiar aceite de vehículos y máquinas. El agua con contenido en aceite puede entrar en la tierra, en el agua o en las canalizaciones. Se pone en peligro el medio ambiente.
 - ▶ Limpiar los vehículos o las máquinas solo en el lugar con un separador de aceite en el desagüe.
- El chorro de agua, en combinación con pintura con plomo, puede formar aerosoles y agua que contengan plomo. Los aerosoles y el agua con contenido de plomo pueden penetrar en la tierra, en aguas estancadas o en la canalización. Los aerosoles inhalados pueden dañar la salud y provocar reacciones alérgicas. Se pone en peligro el medio ambiente.
 - ▶ No limpiar superficies pintadas con pintura que contiene plomo o superficies lacadas.
- El chorro de agua puede dañar superficies sensibles. Se pueden producir daños materiales.
 - ▶ No limpiar las superficies sensibles con la tobera de rotor.
 - ▶ Limpiar las superficies delicadas de goma, tejido, madera y materiales similares con menor presión de trabajo y mayor distancia.
- En caso de que la tobera multifuncional se sumerja en agua sucia durante el trabajo y se ponga en funcionamiento, se puede dañar dicha tobera.
 - ▶ No trabajar con la tobera multifuncional en agua sucia.
 - ▶ En el caso de lavar un depósito, vaciarlo y dejar fluir el agua durante la limpieza.
- Los fluidos fácilmente inflamables y explosivos aspirados pueden provocar incendios y explosiones. Las personas pueden resultar gravemente heridas o morir.
 - ▶ No aspirar o aplicar líquidos fácilmente inflamables o explosivos.
- Los fluidos tóxicos, irritantes o corrosivos pueden perjudicar la salud y dañar los componentes de la hidrolimpiadora. Las personas pueden resultar gravemente heridas o morir y se pueden producir daños materiales.
 - ▶ No aspirar o aplicar líquidos tóxicos, irritantes o corrosivos.
- El fuerte chorro de agua puede lesionar gravemente a personas y animales y producir daños materiales.
 - ▶ No dirigir el chorro de agua hacia personas o animales.

- ▶ No dirigir el chorro de agua hacia lugares poco visibles.
- ▶ No limpiar la ropa mientras se lleva puesta.
- ▶ No limpiar los zapatos mientras se llevan puestos.
- En caso de que entren en contacto con el agua los equipos eléctricos, las conexiones eléctricas, tomas de corriente y cables conductores de corriente, se puede producir una descarga eléctrica. Las personas pueden resultar gravemente heridas o morir.
 - ▶ No dirigir el chorro de agua a instalaciones eléctricas, conexiones eléctricas, enchufes o cables de corriente.
- En caso de que los aparatos eléctricos entren en contacto con agua, se puede producir una descarga eléctrica. El usuario puede sufrir lesiones graves o morir y pueden producirse daños materiales.
 - ▶ No dirigir el chorro de agua hacia aparatos eléctricos.
 - ▶ Los aparatos eléctricos deben mantenerse alejados de la zona de trabajo.
- Una manguera de agua erróneamente tendida se puede dañar, pudiendo hacer tropezar a personas con la misma. Las personas pueden sufrir lesiones y la manguera de agua se puede dañar.
 - ▶ No dirigir el chorro de agua a la manguera de agua.
 - ▶ Tender la manguera de agua y señalarla de manera que las personas no puedan tropezar con ella.
 - ▶ Tender la manguera de agua de manera que no esté tensa ni enredada.
 - ▶ Tender la manguera de agua de manera que no se dañe, se pliegue o se aplaste o roce.
 - ▶ Proteger la manguera de agua del calor, el aceite y los productos químicos.
- El chorro de agua fuerte provoca fuerzas de reacción. Debido a las fuerzas de reacción que se generan, el operario puede perder el control sobre la hidrolimpiadora. El operario puede sufrir lesiones graves y pueden producirse daños materiales.
 - ▶ Sujetar la hidrolimpiadora.
 - ▶ Trabajar tal y como se especifica en este manual de instrucciones.
- ▶ Tener en cuenta las instrucciones de uso del detergente.
- ▶ Evitar el contacto con detergentes.
- ▶ Si se ha producido contacto con la piel, lavarse las zonas de la piel afectadas con agua abundante y jabón.
- ▶ Si se ha producido un contacto con los ojos, enjuagarlos durante, al menos, 15 minutos con agua abundante y acudir al médico.
- Los detergentes de limpieza erróneos o no adecuados pueden dañar la hidrolimpiadora o la superficie del objeto a limpiar y el medio ambiente.
 - ▶ STIHL recomienda utilizar detergentes originales de STIHL.
 - ▶ Tener en cuenta las instrucciones de uso del detergente.
 - ▶ En caso de dudas: acudir a un distribuidor especializado STIHL.

4.9 Conectar el agua

▲ ADVERTENCIA

- Cuando se libere la palanca de la pistola de proyección habrá golpe de retroceso en la manguera de agua. Con un golpe de retroceso el agua sucia puede volver a la red de agua potable. El agua potable podría contaminarse.
 - ▶ No conectar la hidrolimpiadora directamente a la red de agua potable.
- ▶ Tener en cuenta las indicaciones de la empresa suministradora de agua. En caso necesario, utilizar una separación del sistema reglamentario (p. ej., un dispositivo antirretorno) en la conexión a la red de agua potable.
- El agua sucia o con contenido en arena puede dañar los componentes de la hidrolimpiadora.
 - ▶ Utilizar agua limpia.
 - ▶ En caso de utilizar agua sucia o con contenido en arena: utilizar la hidrolimpiadora junto con el juego de aspiración STIHL con un filtro de agua integrado.
- En caso de utilizar la hidrolimpiadora con demasiado poca agua, los componentes de la hidrolimpiadora se pueden dañar.
 - ▶ Abrir completamente el grifo de agua.
 - ▶ Asegurarse de que la hidrolimpiadora tenga la suficiente alimentación de agua, .



4.8 Detergente

▲ ADVERTENCIA

- En caso de que el detergente entre en contacto con la piel o los ojos, estos se pueden irritar.

4.10 Cargar

▲ ADVERTENCIA

- Durante la carga, un cargador dañado o averiado puede oler o echar humo de forma no acostumbrada. Las personas pueden sufrir lesiones y se pueden producir daños materiales.
 - ▶ Retirar el enchufe de la red de la caja de enchufe.
- El cargador se puede sobrecalentar e incendiarse si la disipación de calor es insuficiente. Las personas pueden sufrir lesiones graves o mortales y se pueden producir daños materiales.
 - ▶ No cubrir el cargador.

4.11 Realizar las conexiones eléctricas

El contacto con componentes con corriente puede producirse por las siguientes causas:

- El cable de conexión o el cable de prolongación está dañado.
- El enchufe a la red del cable de conexión o del cable de prolongación está dañado.
- La caja de enchufe no está correctamente instalada.

▲ PELIGRO

- El contacto con componentes conductores de corriente puede producir una descarga eléctrica. El usuario puede sufrir lesiones graves o mortales.
 - ▶ Asegurarse de que el cable de conexión, el cable de prolongación y el enchufe a la red no estén dañados.



Si el cable de conexión o el cable de prolongación están dañados:

- ▶ No tocar los puntos dañados.
 - ▶ Desenlugar el cable de red eléctrica de la toma de corriente.
- ▶ Asir el cable de conexión, el cable de prolongación y su enchufe de red con las manos secas.
 - ▶ Insertar la clavija del cable de conexión o del cable de prolongación en una toma de corriente instalada y asegurada correctamente con un contacto de toma a tierra.
 - ▶ Conectar el cargador mediante un interruptor diferencial (30 mA, 30 ms).
- Un cable de prolongación dañado o no adecuado puede provocar una descarga eléctrica. Las personas pueden sufrir lesiones graves o mortales.
 - ▶ Emplear un cable de prolongación con la sección de cable correcta,  20.4.

▲ ADVERTENCIA

- Durante la carga, una tensión de red o una frecuencia de red errónea puede originar una sobretensión en el cargador. El cargador se puede dañar.
 - ▶ Asegurarse de que la tensión y la frecuencia de la red eléctrica coincidan con las indicaciones que figuran en la placa de características del cargador.
- Si el cargador está conectado a una caja de enchufes múltiples, durante la carga se pueden sobrecargar los componentes eléctricos. Los componentes se pueden calentar y provocar un incendio. Las personas pueden sufrir lesiones graves o mortales y se pueden producir daños materiales.
 - ▶ Asegurarse de que los datos de potencia de la caja de enchufes múltiples no se vean sobrepasados por los datos que figuran en la placa de características del cargador sumados a los datos de todos los aparatos eléctricos conectados a dicha caja de enchufes.
- Un cable de conexión y un cable de prolongación mal tendidos se pueden dañar, pudiendo hacer, además, que las personas tropiecen con ellos. Las personas pueden sufrir lesiones y el cable de conexión o el cable de prolongación se puede dañar.
 - ▶ Tender el cable de conexión y el cable de prolongación y marcarlos para que las personas no puedan tropezar con ellos.
 - ▶ Tender el cable de conexión y el cable de prolongación, de manera que no se tensen ni se enreden.
 - ▶ Tender el cable de conexión y el cable de prolongación, de manera que no se dañen, se doblen, se aplasten ni se rocen.
 - ▶ Proteger el cable de conexión y el cable de prolongación del calor, el aceite y los productos químicos.
 - ▶ Tender el cable de conexión y el cable de prolongación sobre una base seca.
- Durante el trabajo se calienta el cable de prolongación. Si el calor no puede disiparse, podrá provocar un incendio.
 - ▶ Si se emplea una bobina de cable, desenrollar por completo el cable de la bobina.
- Si hay cables eléctricos o tubos tendidos en la pared, se pueden dañar si el cargador se monta en la pared. El contacto con cables eléctricos puede producir una descarga eléctrica. Las personas pueden sufrir lesiones graves y se pueden producir daños materiales.

- ▶ Asegurarse de que no pasen cables eléctricos ni tubos por el lugar previsto de la pared.
- En el caso que el cargador no esté montado en la pared tal como se especifica en este manual de instrucciones, el cargador o el acumulador se pueden caer o se puede calentar demasiado el cargador. Las personas pueden sufrir lesiones y se pueden producir daños materiales.
 - ▶ Montar el cargador en una pared tal y como se especifica en este manual de instrucciones.
- En el caso de montar el cargador con el acumulador colocado en una pared, el acumulador se puede caer del cargador. Las personas pueden sufrir lesiones y se pueden producir daños materiales.
 - ▶ Montar primero el cargador en la pared y colocar luego el acumulador.

4.12 Transporte

4.12.1 Hidrolimpiadora

▲ ADVERTENCIA

- Durante el transporte, la hidrolimpiadora puede volcarse o moverse. Las personas pueden resultar heridas y pueden producirse daños materiales.
 - ▶ Bloquear la palanca de mando.
 - ▶ Sacar el acumulador.



- ▶ Transportar la hidrolimpiadora en la bolsa suministrada.
- A temperaturas inferiores a 0 °C, se puede congelar el agua en los componentes de la hidrolimpiadora. La hidrolimpiadora puede dañarse.
 - ▶ Vaciar la hidrolimpiadora y los accesorios.

4.12.2 Acumulador

▲ ADVERTENCIA

- El acumulador no está protegido contra todas las influencias ambientales. Si el acumulador está expuesto a determinadas influencias ambientales, puede dañarse y se pueden producir daños materiales.
 - ▶ No transportar un acumulador dañado.
 - ▶ Si el volumen de suministro contiene una bolsa: transportar el acumulador en la bolsa suministrada.
- Durante el transporte, el acumulador puede volcarse o moverse. Las personas pueden

sufrir lesiones y se pueden producir daños materiales.

- ▶ Empaquetar el acumulador en el embalaje, de manera que no pueda moverse.
- ▶ Asegurar el embalaje, de manera que no pueda moverse.

4.12.3 Cargador

▲ ADVERTENCIA

- Durante el transporte, el cargador puede volcarse y moverse. Las personas pueden sufrir lesiones y se pueden producir daños materiales.
 - ▶ Retirar el enchufe de red de la caja de enchufe.
 - ▶ Sacar la batería.
 - ▶ Transportar la batería en la bolsa suministrada.
 - ▶ Si el volumen de suministro no contiene una bolsa, asegurar el cargador con cinturones tensores, correas o una red, de manera que no pueda volcar ni moverse.
- El cable de conexión no está diseñado para transportar el cargador con él. El cable de conexión y el cargador se pueden dañar.
 - ▶ Enrollar el cable de conexión y fijarlo en el cargador.

4.13 Almacenamiento

4.13.1 Hidrolimpiadora

▲ ADVERTENCIA

- Los niños no pueden detectar ni calcular los peligros que encierra la hidrolimpiadora. Los niños pueden sufrir lesiones graves.
 - ▶ Bloquear la palanca de mando.
 - ▶ Sacar el acumulador.



- ▶ Guardar la hidrolimpiadora fuera del alcance de los niños.
- Los contactos eléctricos de la hidrolimpiadora y los componentes metálicos se pueden corroer por la humedad. La hidrolimpiadora puede dañarse.
 - ▶ Sacar el acumulador.



- ▶ Guardar la hidrolimpiadora limpia y seca.
- A temperaturas inferiores a 0 °C, el agua se puede congelar en los componentes de la hidrolimpiadora. La hidrolimpiadora puede dañarse.

- ▶ Vaciar la hidrolimpiadora y los accesorios.

4.13.2 Acumulador

▲ ADVERTENCIA

- Los niños no pueden detectar ni calcular los peligros que encierra el acumulador. Los niños pueden resultar lesionados gravemente.
 - ▶ Guardar el acumulador fuera del alcance de los niños.
- El acumulador no está protegido contra todas las influencias ambientales. Si el acumulador está expuesto a determinadas influencias ambientales, puede dañarse de forma irreparable.
 - ▶ Guardar el acumulador limpio y seco.
 - ▶ Guardar el acumulador en un espacio cerrado.
 - ▶ Guardar el acumulador separado de la hidrolimpiadora.
 - ▶ Si el acumulador se guarda en el cargador: retirar el enchufe de red y guardar el acumulador con un estado de carga de entre el 40 % y el 60 % (2 LEDs lucen en verde).
 - ▶ No guardar el acumulador a temperaturas que excedan las indicadas,  20.5.

4.13.3 Cargador

▲ ADVERTENCIA

- Los niños no pueden identificar ni calcular los peligros del cargador. Los niños pueden sufrir lesiones graves o mortales.
 - ▶ Extraer el enchufe de la red.
 - ▶ Guardar el cargador fuera del alcance de los niños.
- El cargador no está protegido contra todas las influencias ambientales. Si el cargador está expuesto a determinadas influencias ambientales, podría dañarse.
 - ▶ Extraer el enchufe de la red.
 - ▶ Si el cargador está caliente, dejar que se enfríe.
 - ▶ Guardar el cargador limpio y seco.
 - ▶ Guardar el cargador en un espacio cerrado.
 - ▶ No guardar el cargador fuera de los límites de temperatura indicados,  20.5.
- El cable de conexión no está diseñado para transportar o colgar el cargador. El cable de conexión y el cargador se pueden dañar.
 - ▶ Asir el cargador por la caja y sujetarlo. En el cargador existe una cavidad de agarre para levantarlo con facilidad.
 - ▶ Enganchar el cargador en el soporte de pared.

4.14 Limpieza, mantenimiento y reparación

▲ ADVERTENCIA

- Si durante la limpieza, el mantenimiento o la reparación está colocado el acumulador, la hidrolimpiadora se puede conectar de forma accidental. Las personas pueden sufrir lesiones graves y se pueden producir daños materiales.
 - ▶ Bloquear la palanca de mando.
 - ▶ Sacar el acumulador.



- Los detergentes agresivos, la limpieza con un chorro de agua o con objetos puntiagudos pueden dañar la hidrolimpiadora, el acumulador y el cargador. En el caso de que no se limpie correctamente la hidrolimpiadora, el acumulador o el cargador, pueden dejar de funcionar correctamente los componentes y desactivarse los dispositivos de seguridad. Las personas pueden sufrir lesiones graves.
 - ▶ Limpiar la hidrolimpiadora, el acumulador y el cargador tal y como se especifica en este manual de instrucciones.
- En el caso de que no se efectúe correctamente el mantenimiento o la reparación de la hidrolimpiadora, el acumulador y el cargador, pueden dejar de funcionar correctamente los componentes y desactivarse los dispositivos de seguridad. Las personas pueden resultar gravemente heridas o morir.
 - ▶ No realizar el mantenimiento y la reparación de la hidrolimpiadora, el acumulador y el cargador uno mismo.
 - ▶ En el caso de que haya que realizar el mantenimiento o reparación de la hidrolimpiadora, el acumulador o el cargador, acudir a un distribuidor especializado STIHL.

5 Preparar la hidrolimpiadora para el trabajo

5.1 Preparar la hidrolimpiadora para el trabajo

Antes de comenzar cualquier trabajo deben realizarse los siguientes pasos:

- ▶ Asegurarse de que los siguientes componentes se encuentren en un estado seguro:
 - Hidrolimpiadora y acoplamiento de la manguera, **11** 4.6.1.
 - Acumulador, **11** 4.6.2.
 - Cargador, **11** 4.6.3.
- ▶ Comprobar el acumulador, **11** 11.2.
- ▶ Cargar por completo el acumulador, **11** 6.2.
- ▶ Limpiar la hidrolimpiadora, **11** 16.1.
- ▶ Si se utiliza el juego de aspiración STIHL: comprobar si el filtro de agua tiene suciedad y limpiarlo en caso de que esté sucio, **11** 16.4.
- ▶ Si se utiliza el tubo de proyección: montar dicho tubo, **11** 7.1.1.
- ▶ Si se utiliza una tobera: montar dicha tobera, **11** 7.2.1.
- ▶ Si se usa detergente: trabajar con detergente, **11** 12.4.
- ▶ Conectar el agua, **11** 8.
- ▶ Comprobar los elementos de mando, **11** 11.1.
- ▶ Si no se pueden realizar estos pasos: no utilizar la hidrolimpiadora y acudir a un distribuidor especializado STIHL.

6 Cargar el acumulador y LEDs

6.1 Montar el cargador en una pared

El cargador se puede montar en una pared.

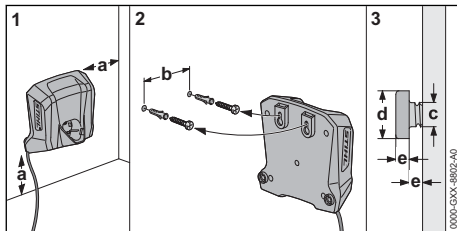

- ▶ Montar el cargador en una pared, de manera que se cumplan las siguientes condiciones:
 - Se utiliza un material de fijación adecuado.
 - El cargador está en posición horizontal.
 Se han de observar las siguientes medidas:
 - a = como mínimo 100 mm
 - b = 54 mm
 - c = 4,5 mm
 - d = 9 mm
 - e = 2,5 mm

6.2 Cargar el acumulador

El tiempo de carga depende de distintos factores, p. ej. de la temperatura del acumulador o de

la temperatura ambiente. Respetar los márgenes de temperatura recomendados para lograr un rendimiento óptimo, **11** 20.6. El tiempo de carga efectivo puede diferir del indicado. Los tiempos de carga figuran en www.stihl.com/charging-times.

Cuando se enchufa la clavija a una toma de corriente y se coloca el acumulador en el cargador, el proceso de carga se inicia automáticamente. Cuando el acumulador está completamente cargado, el cargador se desconecta automáticamente.

Durante la carga, el acumulador y el cargador se calientan.

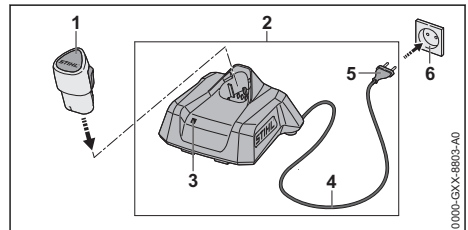

- ▶ Insertar la clavija (5) en una toma de corriente (6) de fácil acceso. El cargador (2) realiza un autotest. El LED (3) luce durante aprox. 1 segundo en verde, y aprox. 1 segundo en rojo.
- ▶ Tender el cable de conexión (4).
- ▶ Colocar el acumulador (1) en las guías del cargador (2) y oprimirlo hasta el tope. El LED (3) luce en verde o parpadea en rojo. El acumulador (1) se está cargando.
- ▶ Si los LEDs (3) ya no lucen: el acumulador (1) está completamente cargado y se puede sacar del cargador (2).
- ▶ Si ya no se utiliza el cargador (2): retirar el enchufe de red (5) de la caja de enchufe (6).

6.3 Visualizar el estado de carga

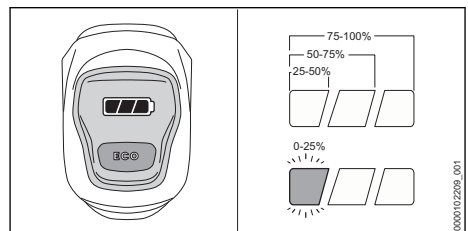

- ▶ Colocar el acumulador.
- ▶ Oprimir brevemente la palanca de mando en la hidrolimpiadora. Los LEDs lucen o parpadean.

- ▶ Si el LED izquierdo parpadea en verde, cargar el acumulador.

6.4 LEDs en la hidrolimpiadora

Los LEDs pueden indicar el estado de carga del acumulador o las averías. Los LEDs pueden lucir o parpadear en verde o en rojo.

Si los LEDs lucen o parpadean en verde, se indica el estado de carga.

- ▶ Si el LED derecho luce o parpadea en rojo: solucionar las averías, 19.1.

En la hidrolimpiadora o en el acumulador hay una avería.

6.5 LED del cargador

El LED indica el estado del cargador o las anomalías. El LED puede iluminarse o parpadear en verde o en rojo.

Si el LED se ilumina o parpadea en verde, la batería se está cargando.

- ▶ Si el LED se ilumina o parpadea en rojo, solucionar las anomalías, 19.

En el cargador o en la batería hay una anomalía.

7 Ensamblar la hidrolimpiadora

7.1 Montar y desmontar el tubo de proyección

7.1.1 Montar el tubo de proyección

El tubo de proyección se puede montar en la hidrolimpiadora en función de la aplicación del usuario.

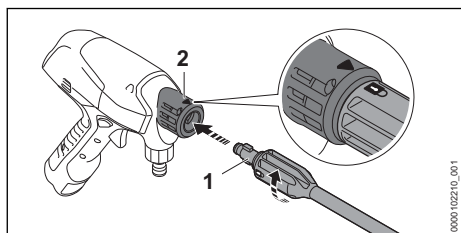

- ▶ Montar el tubo de proyección (1) en la hidrolimpiadora (2).
- ▶ Girar el tubo de proyección (1) hasta que encastre.
La flecha en la hidrolimpiadora y la cerradura del tubo de proyección están alineados.
- ▶ Si resulta difícil introducir el tubo de proyección (1) en la hidrolimpiadora (2): engrasar la

junta en el tubo de proyección (1) con grasa para grifería.

7.1.2 Desmontar el tubo de proyección

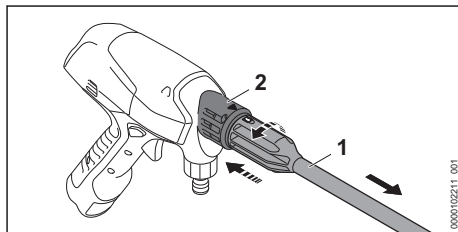

- ▶ Comprimir el tubo de proyección (1) y la hidrolimpiadora (2) hasta el tope.
- ▶ Separar el tubo de proyección (1) y la hidrolimpiadora (2).

7.2 Montar y desmontar la tobera

7.2.1 Acoplar la tobera

La tobera se puede montar en la hidrolimpiadora o en el tubo de proyección.

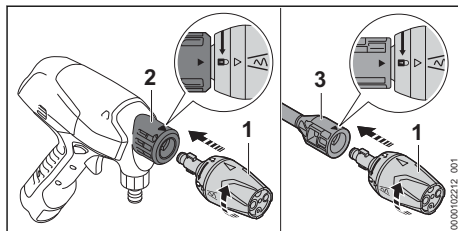

- ▶ Si se va a utilizar un tubo de proyección: montarlo.
- ▶ Introducir la tobera (1) en la hidrolimpiadora (2) o en el tubo de tubo de proyección (3).
- ▶ Girar la tobera (1) hasta que encastre.
La flecha en la hidrolimpiadora o en el tubo de proyección y el cierre en la tobera están alineados.
- ▶ Si resulta difícil introducir la tobera (1) en la hidrolimpiadora (2) o en el tubo de proyección (3): engrasar la junta en la tobera (1) con grasa para grifería.

7.2.2 Desmontar la tobera

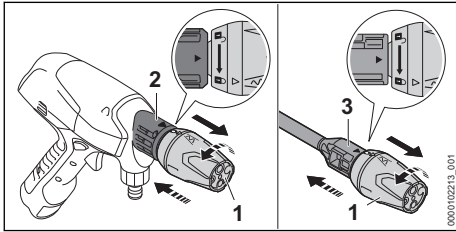

- ▶ Comprimir la tobera (1) y la hidrolimpiadora (2) y girar hasta el tope. La flecha en la hidrolimpiadora está alineada con el cierre en la tobera.
- ▶ Si se utiliza un tubo de proyección: comprimir la tobera (1) y el tubo de proyección (3) y girar hasta el tope. La flecha en el tubo de proyección está alineada con el cierre en la tobera.
- ▶ Extraer la tobera (1).

8 Conectar a una fuente de agua

8.1 Conectar la hidrolimpiadora a la red de agua

Preparar el juego de aspiración

La manguera de agua del juego de aspiración es flexible. Para un mejor manejo o durante el trabajo, empalmar la manguera de agua del juego de aspiración a la hidrolimpiadora.

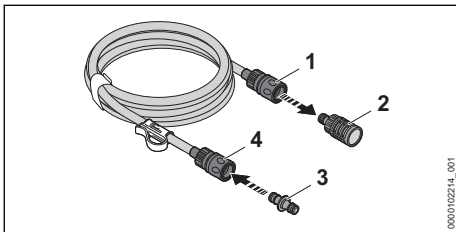

- ▶ Para retirar la ventosa, desbloquear el acoplamiento: tirar del anillo (1) o girarlo y sujetarlo.
- ▶ Retirar la ventosa (2) del acoplamiento.
- ▶ Montar el adaptador (3) en el acoplamiento (4). El adaptador (3) se oye encastrar.

Empalmar la manguera de agua

La manguera de agua debe cumplir las siguientes condiciones:

- La manguera de agua tiene un diámetro de 1/2".

- La manguera de agua tiene una longitud de entre 10 m y 25 m.
- ▶ Empalmar la manguera de agua a un grifo de agua.

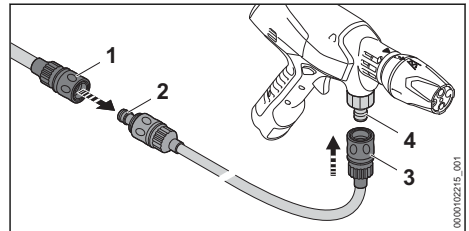

- ▶ Montar el acoplamiento (1) de la manguera de agua en el adaptador (2) del juego de aspiración. El acoplamiento (1) se oye encastrar.
- ▶ Abrir por completo el grifo y enjuagar con agua la manguera de agua. Se lava la arena y la suciedad de la manguera de agua. Se purga la manguera de agua.
- ▶ Cerrar el grifo.
- ▶ Calar el acoplamiento (3) en el racor (4). El acoplamiento (3) encastra de forma audible.
- ▶ Abrir el grifo del agua por completo.
- ▶ Sujetar la hidrolimpiadora hacia abajo.
- ▶ Conectar la hidrolimpiadora y oprimir la palanca de mando hasta que salga un chorro de agua homogéneo de la tobera.
- ▶ Soltar la palanca de mando.
- ▶ Bloquear la corredera de bloqueo.

Retirar la manguera de agua

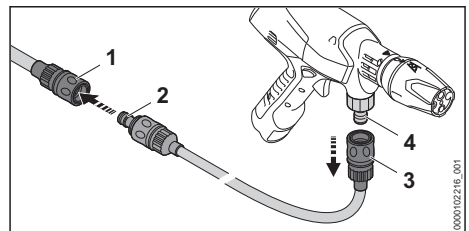

- ▶ Cerrar el grifo.
- ▶ Para desbloquear el acoplamiento: tirar de los anillos (1 y 3) o girarlos y retenerlos.
- ▶ Retirar el acoplamiento del racor (4) y el adaptador (2).

8.2 Utilizar la hidrolimpiadora en un recipiente plegable

La hidrolimpiadora se puede utilizar con un recipiente plegable para trabajar de forma móvil.

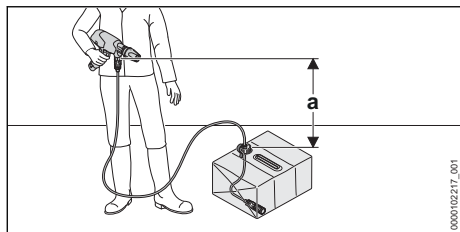

Para que se pueda aspirar el agua, la diferencia de altura entre la hidrolimpiadora y la fuente de agua no puede superar la altura máxima de aspiración (a),  20.

Se debe usar el juego de aspiración STIHL adecuado. El juego de aspiración lleva una manguera de agua con un acoplamiento especial y un filtro de agua integrado.

Desplegar el recipiente plegable

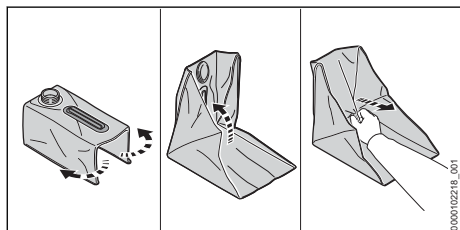

- ▶ Desenroscar la tapa y quitarla.
- ▶ Desplegar el recipiente plegable.
- ▶ Sacar el doble fondo en diagonal hacia arriba. El recipiente se despliega por completo.
- ▶ Repasar los bordes con la mano.

Llenar el recipiente plegable

El recipiente plegable se ha de llenar de agua limpia antes de comenzar el trabajo móvil.

- ▶ Poner el recipiente plegable en el suelo, de manera que no pueda volcar.
- ▶ Llenar el recipiente plegable con un máximo de 15 l de agua limpia.
- ▶ Enroscar la tapa y apretarlo con la mano. El recipiente plegable queda cerrado.

Empalmar el juego de aspiración

- ▶ Poner el recipiente plegable en el suelo, de manera que no pueda volcar.
- ▶ Desenroscar la tapa y quitarla.

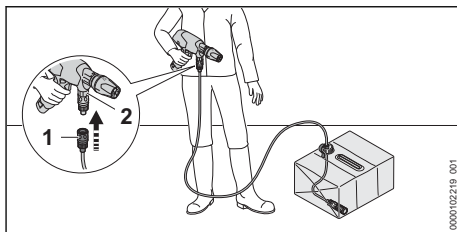

- ▶ Calar el acoplamiento (1) en el racor (2). El acoplamiento (1) encastra de forma audible.
- ▶ Colgar la ventosa de aspiración (3) en el recipiente plegable, de manera que la ventosa (3) quede en el punto más bajo.
- ▶ Alinear el clip (4) en la manguera de agua y engancharlo en la abertura del recipiente plegable.
- ▶ Sujetar la hidrolimpiadora hacia abajo.
- ▶ Conectar la hidrolimpiadora y oprimir la palanca de mando hasta que salga un chorro de agua homogéneo de la tobera.
- ▶ Soltar la palanca de mando.
- ▶ Bloquear la corredera de bloqueo.

8.3 Utilizar la hidrolimpiadora en una toma de agua alternativa

La hidrolimpiadora puede aspirar agua de cubas de agua de lluvia, cisternas y de aguas corrientes o agua estancadas.

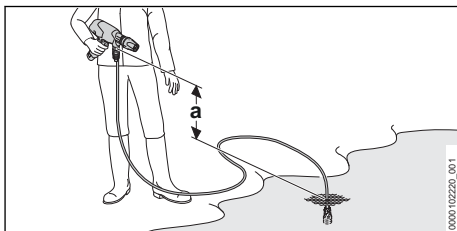

Para que se pueda aspirar el agua, la diferencia de altura entre la hidrolimpiadora y la fuente de agua no puede superar la altura máxima de aspiración (a),  20.

Se debe usar el juego de aspiración STIHL adecuado. El juego de aspiración lleva una manguera de agua con un acoplamiento especial y un filtro de agua integrado.

Empalmar el juego de aspiración

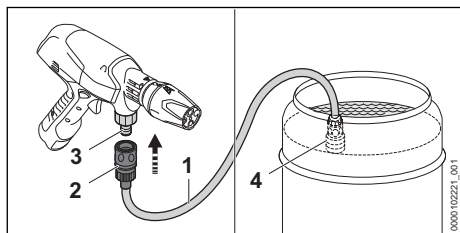

- ▶ Llenar la manguera (1) de agua, de manera que ya no quede nada de aire en la manguera.
- ▶ Calar el acoplamiento (2) en el racor (3). El acoplamiento (2) encastra de forma audible.
- ▶ Colgar la ventosa (4) en la fuente de agua, de manera que la ventosa (4) no toque el suelo.
- ▶ Sujetar la hidrolimpiadora hacia abajo.
- ▶ Conectar la hidrolimpiadora y oprimir la palanca de mando hasta que salga un chorro de agua homogéneo de la tobera.
- ▶ Soltar la palanca de mando.
- ▶ Bloquear la corredera de bloqueo.

9 Colocar y sacar el acumulador

9.1 Colocar la batería

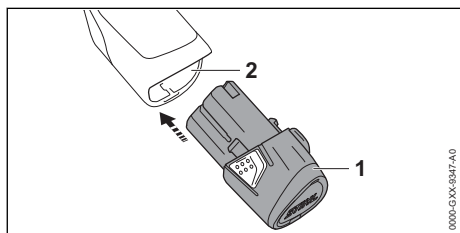

- ▶ Oprimir la batería (1) en su cavidad (2) hasta el tope.
La batería (1) encaja con un clic.

9.2 Sacar la batería

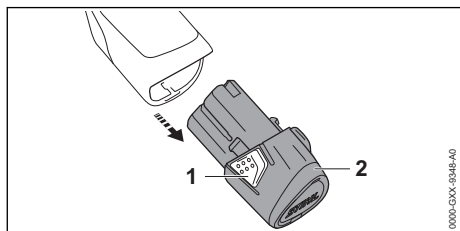

- ▶ Oprimir ambos ganchos de sujeción (1).

La batería (2) está desenclavada y se puede sacar.

10 Conectar y desconectar la hidrolimpiadora

10.1 Conectar la hidrolimpiadora

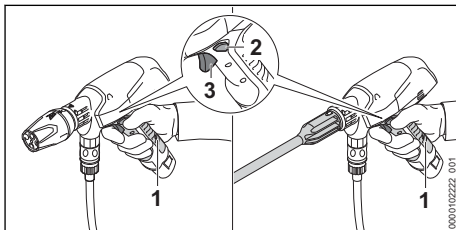

- ▶ Sujetar la hidrolimpiadora por la zona de agarre (1) de la empuñadura de mando con una mano, de manera que el dedo pulgar abrace dicha empuñadura.
- ▶ Empujar la corredera de bloqueo (2) a la posición central.
La palanca de mando está desbloqueada.
- ▶ Oprimir la palanca de mando (3) con el dedo índice y mantenerla oprimida.
La bomba de alta presión se conecta automáticamente y fluye agua desde la tobera.

10.2 Descontar la hidrolimpiadora

- ▶ Soltar la palanca de mando.
La bomba de alta presión se desconecta automáticamente y ya no fluye agua de la tobera. La hidrolimpiadora sigue conectada.
- ▶ Presionar la corredera de bloqueo hacia fuera.
La palanca de mando está bloqueada.
- ▶ Si la bomba de alta presión sigue conectada y sale agua de la tobera: sacar el acumulador y acudir a un distribuidor especializado STIHL.
La hidrolimpiadora está averiada.

11 Comprobar la hidrolimpiadora y el acumulador

11.1 Comprobar los elementos de mando

Corredera de bloqueo y palanca de mando

- ▶ Sacar el acumulador.
- ▶ Bloquear la corredera de bloqueo.
- ▶ Intentar presionar la palanca de mando.
- ▶ Si se puede presionar la palanca de mando: no utilizar la hidrolimpiadora y acudir a un distribuidor especializado STIHL.
La corredera de bloqueo está averiada.

- ▶ Desbloquear la corredera de bloqueo.
- ▶ Presionar la palanca de mando y volver a soltarla.
- ▶ Si la palanca de mando se mueve con dificultad o no vuelve por sí misma a la posición de salida: no utilizar la hidrolimpiadora y acudir a un distribuidor especializado STIHL. La palanca de mando está averiada.

Conectar la hidrolimpiadora

- ▶ Colocar el acumulador.
- ▶ Desbloquear la corredera de bloqueo.
- ▶ Oprimir la palanca de mando y mantenerla oprimida.
La bomba de alta presión se conecta automáticamente y fluye agua desde la tobera.
- ▶ Si el LED derecho parpadea en rojo: sacar el acumulador y acudir a un distribuidor especializado STIHL.
Hay una avería en la hidrolimpiadora.
- ▶ Soltar la palanca de mando.
La bomba de alta presión se desconecta automáticamente y ya no fluye agua de la tobera. La hidrolimpiadora sigue conectada.
- ▶ Si la bomba de alta presión sigue conectada y sale agua de la tobera: sacar el acumulador y acudir a un distribuidor especializado STIHL. La hidrolimpiadora está averiada.

11.2 Comprobar el acumulador

- ▶ Colocar el acumulador.
- ▶ Oprimir brevemente la palanca de mando en la hidrolimpiadora.
Los LEDs lucen.
- ▶ Si los LEDs no lucen: no utilizar la hidrolimpiadora ni el acumulador y acudir a un distribuidor especializado STIHL.
En la hidrolimpiadora o en el acumulador hay una avería.

12 Trabajar con la hidrolimpiadora

12.1 Sujetar y manejar la hidrolimpiadora

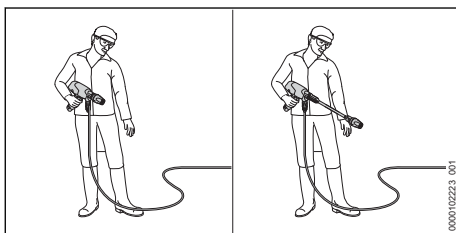

- ▶ Sujetar la hidrolimpiadora por la zona de agarre de la empuñadura de mando con una mano y guiarla, de manera que el dedo pulgar abrace dicha empuñadura.
- ▶ Orientar la tobera hacia el suelo.

12.2 Modo ECO

Estando activado el modo ECO, la hidrolimpiadora limpia a una presión de trabajo reducida. Se prolonga el tiempo de funcionamiento del acumulador.

La presión de trabajo se puede ajustar en función de la utilización.

Se puede trabajar con una presión de trabajo normal cuando se trata de eliminar la suciedad resistente.

Se puede trabajar con una presión de trabajo reducida cuando se trata de eliminar la suciedad de superficies delicadas.

Conectar el modo ECO

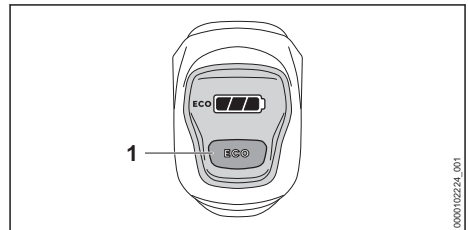

- ▶ Pulsar la tecla ECO (1).
La indicación de la pantalla **eco** se ilumina. El modo ECO está conectado.

Desconectar el modo ECO

- ▶ Pulsar la tecla ECO (1).
La indicación de la pantalla **eco** se apaga. El modo ECO está desconectado.

12.3 Limpiar

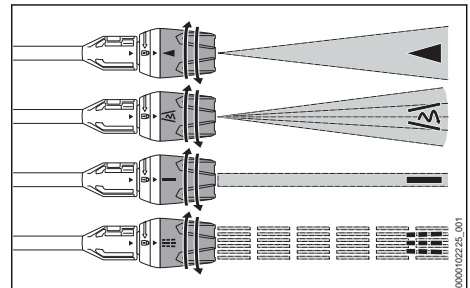

La tobera multifuncional se puede ajustar según la aplicación:

- La tobera de chorro plano ◀ es adecuada para la limpieza de suciedad ligera y media.
- La tobera de rotor ⤴ es adecuada para limpiar grandes áreas de suciedad resistente en superficies no delicadas.
- La tobera de chorro estrecho — es adecuada para limpiar ocasionalmente la suciedad más resistente en superficies no delicadas.
- La tobera de regado ☐ es adecuada para limpiar la suciedad suelta y para regar las plantas.
- ▶ Antes de iniciar la limpieza, realizar una prueba en un sector poco visible de la superficie y comprobar si esta se ha dañado.
- ▶ Determinar la distancia de la tobera a la superficie a limpiar, de manera que no se dañe dicha superficie.
- ▶ Ajustar la tobera multifuncional, de manera que no se dañe la superficie a limpiar.
- ▶ Ajustar la tobera multifuncional solo si no está oprimida la palanca de mando.

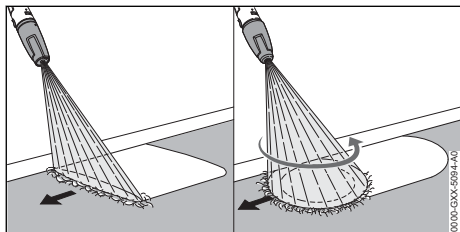

- ▶ Mover uniformemente la hidrolimpiadora sobre la superficie a limpiar.
- ▶ Caminar hacia delante de forma lenta y controlada.

Respetar los márgenes de temperatura recomendados para lograr un rendimiento óptimo, 20.6.

12.4 Trabajar con detergente

Los detergentes pueden potenciar el efecto de limpieza del agua. Para trabajar con productos de limpieza, se requiere utilizar el equipo pulverizador de STIHL.

Antes de limpiar superficies muy sucias, remojarlas con agua.

Aspirar detergente

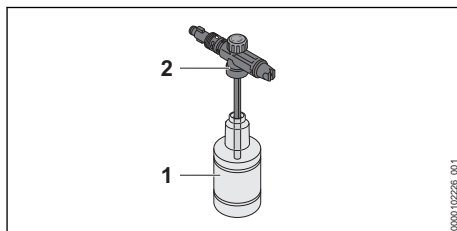

- ▶ Dosificar y utilizar el detergente tal y como se describe en el manual de instrucciones del detergente.
- ▶ Llenar la botella (1) con un máximo de 350 ml de detergente.
- ▶ Enroscar la tobera pulverizadora (2) en la botella (1) y apretarla con la mano.

Acoplar el equipo pulverizador

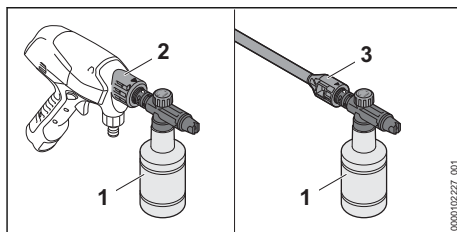

- ▶ Si hay montada una tobera: desmontarla.
- ▶ Montar el equipo pulverizador (1) en la hidrolimpiadora (2) o en el tubo de proyección (3).

Ajustar la concentración del detergente

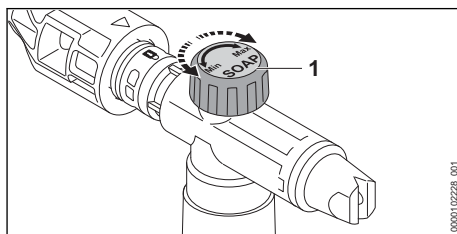

Aumentar la cantidad de detergente:

- ▶ Girar el regulador giratorio (1) hacia "Máx."

Reducir la cantidad de detergente:

- ▶ Girar el regulador giratorio (1) hacia "Mín."

Trabajar con el equipo pulverizador

- ▶ Presionar la palanca de mando y pulverizar detergente en la superficie a limpiar.
- ▶ Aplicar el detergente de abajo hacia arriba y no dejar que se seque.
- ▶ Desmontar el equipo pulverizador.

- ▶ Acoplar la tobera.
- ▶ Limpiar la superficie.

13 Después del trabajo

13.1 Después del trabajo

- ▶ Desconectar la hidrolimpiadora y sacar el acumulador.
- ▶ Si la hidrolimpiadora está conectada a la red de agua, cerrar el grifo.
- ▶ Oprimir la palanca de mando y mantenerla oprimida.
Se reduce la presión del agua.
- ▶ Bloquear la corredera de bloqueo.
- ▶ Separar la hidrolimpiadora de la toma de agua.
- ▶ Si se trabaja con un recipiente plegable: vaciar dicho recipiente y limpiarlo.
- ▶ Desmontar la manguera de agua.
- ▶ Desmontar la tobera y limpiarla.
- ▶ Si se ha trabajado con un equipo pulverizador: desmontar dicho equipo, vaciarlo y limpiarlo.
- ▶ Si se ha trabajado con un tubo de proyección: desmontar dicho tubo y limpiarlo.
- ▶ Dejar salir el agua restante de la hidrolimpiadora.
- ▶ Si la hidrolimpiadora o los accesorios están mojados: dejarlos secar.
- ▶ Si el acumulador está mojado o húmedo: dejarlo secar,  20.6.
- ▶ Limpiar la hidrolimpiadora.
- ▶ Limpiar el acumulador.

14 Transporte

14.1 Transportar la hidrolimpiadora

- ▶ Desconectar la hidrolimpiadora y sacar el acumulador.

Llevar la hidrolimpiadora

- ▶ Llevar la hidrolimpiadora por la empuñadura de mando con una mano, de manera que la tobera esté orientada hacia abajo.

Transportar la hidrolimpiadora en un vehículo

- ▶ Transportar la hidrolimpiadora y los accesorios en la bolsa suministrada.
- ▶ Asegurar la bolsa, de manera que esta no pueda volcar ni moverse.

14.2 Transportar el acumulador

- ▶ Desconectar la hidrolimpiadora y sacar el acumulador.
- ▶ Asegurarse de que el acumulador se encuentre en un estado que permita trabajar con seguridad.

- ▶ Guardar el acumulador en el compartimento exterior de la bolsa suministrada.
- ▶ Asegurar el embalaje, de manera que no pueda moverse.

El acumulador está sujeto a los requisitos del transporte de mercancías peligrosas. El acumulador está clasificado como UN 3480 (baterías de iones de litio) y se ha comprobado según el manual de comprobaciones y criterios UN, parte III, capítulo 38.3.

Las disposiciones de transporte se indican en www.stihl.com/safety-data-sheets.

14.3 Transportar el cargador

- ▶ Desenchufar el cable de red eléctrica de la toma de corriente.
- ▶ Sacar el acumulador.
- ▶ Enrollar el cable de conexión y fijarlo al cargador.
- ▶ Si el cargador se transporta en un vehículo:
 - ▶ Transportar el cargador en el compartimento exterior de la bolsa suministrada.
 - ▶ Asegurar la bolsa, de manera que esta no pueda volcar o moverse.
 - ▶ Si el volumen de suministro no contiene una bolsa: asegurar el cargador, de manera que este no pueda volcar ni moverse.

15 Almacenamiento

15.1 Guardar la hidrolimpiadora

- ▶ Desconectar la hidrolimpiadora y sacar el acumulador.
- ▶ Guardar la hidrolimpiadora, de manera que se cumplan las siguientes condiciones:
 - La hidrolimpiadora no puede volcar ni moverse.
 - La hidrolimpiadora está fuera del alcance de los niños.
 - La hidrolimpiadora está limpia y seca.
 - La hidrolimpiadora está en un espacio cerrado.
 - La hidrolimpiadora se encuentra en un margen de temperatura superior a 0° C.

15.2 Guardar el acumulador

STIHL recomienda guardar el acumulador en un estado de carga de entre el 40 % y el 60 %.

- ▶ Guardar el acumulador, de manera que se cumplan las siguientes condiciones:
 - El acumulador está fuera del alcance de los niños.
 - El acumulador está limpio y seco.
 - El acumulador está en un espacio cerrado.
 - El acumulador está separado de la hidrolimpiadora.
 - Si el acumulador se guarda en el cargador: retirar el enchufe de red y guardar el acumulador con un estado de carga de entre el 40 % y el 60 %.
 - El acumulador no se ha guardado fuera de los límites de temperatura indicados,  20.5.

INDICACIÓN

- Si el acumulador no se ha guardado de tal manera como se describe en este manual de instrucciones, el acumulador se puede descargar profundamente y, por ello, dañarse de forma irreparable.
 - ▶ Cargar un acumulador que esté descargado antes de guardarlo. STIHL recomienda guardar el acumulador con un estado de carga de entre el 40 % y el 60 %.
 - ▶ Guardar el acumulador separado de la hidrolimpiadora.

15.3 Guardar el cargador

- ▶ Desenchar el cable de red eléctrica de la toma de corriente.

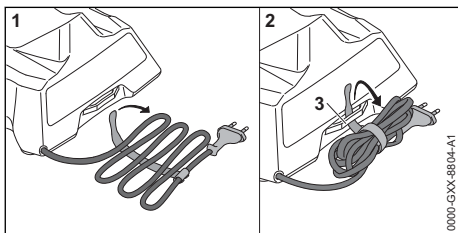

- ▶ Enrollar el cable de conexión y fijarlo al cargador.
- ▶ Guardar el cargador de manera que se cumplan las siguientes condiciones:
 - El cargador está fuera del alcance de los niños.
 - El cargador está limpio y seco.
 - El cargador está en una estancia cerrada.
 - El cargador no está enganchado en el cable de conexión o en el soporte (3) para el cable de conexión.
 - El cargador no debe guardarse fuera de los límites de temperatura indicados,  20.5.

16 Limpiar

16.1 Limpiar la hidrolimpiadora

- ▶ Desconectar la hidrolimpiadora y sacar el acumulador.
- ▶ Limpiar la hidrolimpiadora con un paño húmedo.
- ▶ Limpiar el racor y los acoplamientos en la hidrolimpiadora con un paño húmedo.
- ▶ Limpiar las ranuras de ventilación con un pincel.
- ▶ Quitar los cuerpos extraños de la cavidad para el acumulador y limpiar dicha cavidad con un paño húmedo.
- ▶ Limpiar los contactos eléctricos en la cavidad para el acumulador con un pincel o con un cepillo blando.

16.2 Limpiar los accesorios

Limpiar la tobera y el tubo de proyección

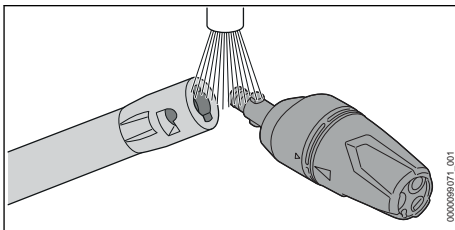

- ▶ Enjuagar la tobera y el tubo de proyección bajo agua corriente y secarla con un paño.

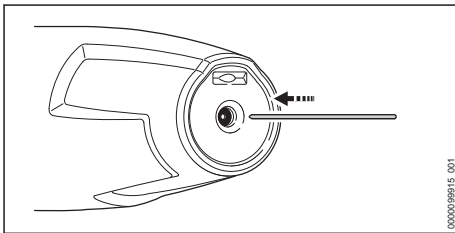

- ▶ Si la tobera está atascada: limpiarla con una aguja fina.

Limpiar el recipiente plegable

- ▶ Enjuagar el recipiente plegable con agua limpia.
- ▶ Limpiar el recipiente plegable con un paño húmedo.

Limpiar el equipo pulverizador

- ▶ Sacar la botella y vaciarla.
- ▶ Eliminar los restos de detergente tal y como se describe en el manual de instrucciones del detergente.

- ▶ Enjuagar la botella con agua limpia.
- ▶ Limpiar el equipo pulverizador con un paño húmedo.

16.3 Limpiar el tamiz de afluencia de agua

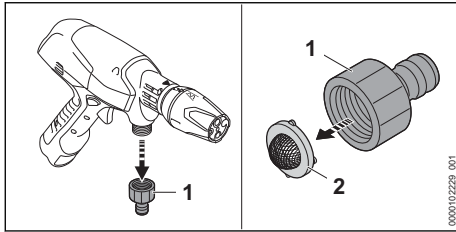

- ▶ Desenroscar el racor (1) del empalme de agua.
- ▶ Quitar el tamiz de afluencia de agua (2) del racor.
- ▶ Enjuagar el tamiz de afluencia de agua (2) bajo agua corriente.
- ▶ Colocar el tamiz de afluencia de agua (2) en el racor.
- ▶ Enroscar el racor (1) y apretarlo fuerte con la mano.

16.4 Limpiar el filtro de agua en el juego de aspiración

Para limpiar el filtro de agua, hay que desensamblar la ventosa.

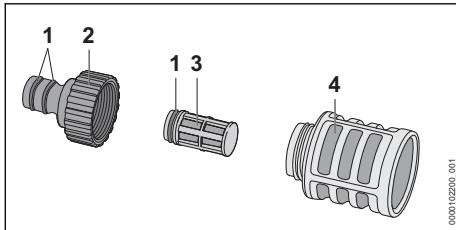

- ▶ Desenroscar el racor (2).
- ▶ Sacar el filtro de agua (3) de la ventosa (4).
- ▶ Enjuagar el racor (2), el filtro de agua (3) y la ventosa (4) con agua corriente.

19 Subsanan las perturbaciones

19.1 Subsanan las averías de la hidrolimpiadora o del acumulador

Avería	LEDs en la hidrolimpiadora	Causa	Remedio
La hidrolimpiadora no se enciende al conectarla.	1 LED parpadea en verde.	El estado de carga del acumulador es demasiado bajo.	▶ Cargar el acumulador.

- ▶ Engrasar las juntas (1) con una grasa de grifería.
- ▶ Volver a ensamblar la ventosa.

16.5 Limpiar el acumulador

- ▶ Limpiar el acumulador con un paño húmedo.

16.6 Limpiar el cargador

- ▶ Desenchufar el cable de red eléctrica de la toma de corriente.
- ▶ Limpiar el cargador con un paño húmedo.
- ▶ Limpiar los contactos eléctricos del cargador con un pincel o con un cepillo blando.

17 Mantenimiento

17.1 Intervalos de mantenimiento

Los intervalos de mantenimiento dependen de las condiciones periféricas y las condiciones de trabajo. STIHL recomienda los siguientes intervalos de mantenimiento:

Mensualmente

- ▶ Limpiar el tamiz de afluencia de agua.

18 Reparación

18.1 Reparar la hidrolimpiadora, el acumulador y el cargador

El usuario no puede reparar por sí mismo la hidrolimpiadora ni los accesorios.

- ▶ Si la hidrolimpiadora o los accesorios están dañados: no utilizar la hidrolimpiadora ni los accesorios y acudir a un distribuidor especializado STIHL.
- ▶ Si el acumulador está averiado o dañado: sustituirlo.
- ▶ Si el cargador está averiado o dañado: sustituirlo.
- ▶ Si el cable de conexión está defectuoso o dañado, no utilizar el cargador y llevarlo a un distribuidor especializado STIHL para su sustitución.

Avería	LEDs en la hidrolimpiadora	Causa	Remedio
	1 LED luce en rojo.	El acumulador está demasiado caliente o demasiado frío.	<ul style="list-style-type: none"> ▶ Sacar el acumulador. ▶ Dejar enfriar o calentar el acumulador.
	-	La hidrolimpiadora está demasiado caliente.	<ul style="list-style-type: none"> ▶ Sacar el acumulador. ▶ Dejar enfriar la hidrolimpiadora. ▶ Limpiar la tobera.
	1 LED parpadea en rojo.	Hay una avería en el acumulador.	<ul style="list-style-type: none"> ▶ Sacar el acumulador y volver a colocarlo. ▶ Conectar la hidrolimpiadora. ▶ Si 1 LED sigue parpadeando en rojo: no utilizar el acumulador y acudir a un distribuidor especializado STIHL.
	-	La conexión eléctrica entre la hidrolimpiadora y el acumulador está interrumpida	<ul style="list-style-type: none"> ▶ Sacar el acumulador. ▶ Limpiar los contactos eléctricos en la cavidad para el acumulador. ▶ Colocar el acumulador.
	-	El acumulador está húmedo.	▶ Dejar secar el acumulador,  20.6.
	-	Hay una avería en la hidrolimpiadora.	<ul style="list-style-type: none"> ▶ Sacar el acumulador. ▶ Limpiar los contactos eléctricos en la cavidad para el acumulador. ▶ Colocar el acumulador. ▶ Conectar la hidrolimpiadora. ▶ Si 1 LED sigue parpadeando en rojo: no utilizar la hidrolimpiadora y acudir a un distribuidor especializado STIHL.
La hidrolimpiadora se desconecta durante el trabajo.	1 LED luce en rojo.	La hidrolimpiadora está demasiado caliente.	<ul style="list-style-type: none"> ▶ Sacar el acumulador. ▶ Dejar enfriar la hidrolimpiadora. ▶ Limpiar la tobera.
	-	El acumulador está demasiado caliente o demasiado frío.	<ul style="list-style-type: none"> ▶ Sacar el acumulador. ▶ Dejar enfriar o calentar el acumulador.
	-	Existe una avería eléctrica.	<ul style="list-style-type: none"> ▶ Sacar el acumulador y volver a colocarlo. ▶ Conectar la hidrolimpiadora.
El tiempo de funcionamiento de la hidrolimpiadora es demasiado corto.	-	El acumulador no está completamente cargado.	▶ Cargar por completo el acumulador.
	-	Se ha sobrepasado la vida útil del acumulador.	▶ Sustituir el acumulador.
La presión de trabajo oscila o desciende.	-	No hay suficiente agua.	<ul style="list-style-type: none"> ▶ Abrir el grifo del agua por completo. ▶ Asegúrese de que hay suficiente agua disponible.
	-	La tobera está obstruida.	▶ Limpiar la tobera.
	-	El tamiz de afluencia o el filtro de agua se han obstruido.	▶ Limpiar el tamiz de afluencia de agua o el filtro de agua.
	-	La hidrolimpiadora está inestanca o averiada.	▶ Llevar la hidrolimpiadora a un distribuidor especializado STIHL para su comprobación.

Avería	LEDs en la hidrolimpia-dora	Causa	Remedio
El chorro de agua tiene una forma diferente.	-	La tobera está obst-ruida.	► Limpiar la tobera.
	-	La tobera está des-gastada.	► Sustituir la tobera.
El detergente no se aspira.	-	La botella está vacía.	► Llenar la botella con detergente.
Los empalmes de la hidrolimpia-dora o el tubo de proyección no se unen con facilidad.	-	Las juntas de las uni-ones no están engrasadas.	► Engrasar las juntas.  19.3

19.2 Subsancar las averías del cargador

Avería	LED del carga-dor	Causa	Solución
No se está car-gando el acumu-lador.	El LED luce en rojo.	El acumulador está demasiado caliente o demasiado frío.	► Dejar colocado el acumulador en el car-gador. El proceso de carga se inicia automá-ticamente en cuanto se alcance el mar-gen de temperatura admisible.
	El LED parpa-dea en rojo.	La conexión eléctrica entre el cargador y el acumulador está inter-rumpida.	► Sacar el acumulador. ► Limpiar los contactos eléctricos del car-gador. ► Colocar el acumulador.
		Hay una avería en el cargador.	► No utilizar el cargador y acudir a un dis-tribuidor especializado STIHL.
		Hay una avería en el acumulador.	► No utilizar el acumulador y acudir a un distribuidor especializado STIHL.
El cargador no realiza ningún autotest.	El LED no luce durante aprox. 1 segun-do en verde, y aprox. 1 segun-do, en rojo.	La conexión eléctrica entre el cargador y el acumulador se ha interrumpido breve-mente.	► Desenchufar el cable de red eléctrica de la toma de corriente. ► Esperar 1 minuto. ► Insertar el enchufe en la toma de corri-ente.

19.3 Engrasar las juntas

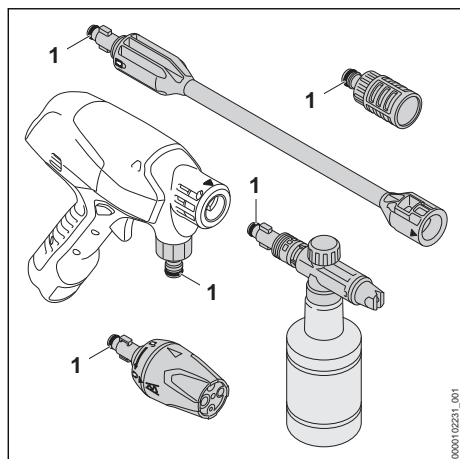

- Engrasar las juntas (1) con grasa de grifería.

20 Datos técnicos

20.1 Hidrolimpiadora STIHL RCA 20.0

- Acumulador admisible: STIHL AS
- Clase de protección eléctrica: III
- Presión máxima admisible (p max.): 2,4 MPa (24 bares)
- Presión máxima de alimentación de agua (p in max.): 1 MPa (10 bares)
- Caudal máximo de agua de paso (Q max.): 3,9 l/min. (230 l/h)
- Caudal mínimo de agua de paso (Q min): 2,4 l/min (140 l/h)
- Altura de aspiración máxima: 1,5 m
- Temperatura máxima del agua en funcionamiento a presión (t in max): 40 °C
- Temperatura máxima del agua en modo de aspiración: 20 °C
- Medidas
 - Longitud: 329 mm
 - Ancho: 82 mm
 - Alto: 233 mm
- Peso (m) sin acumulador con accesorio acoplado: 1,3 kg

Datos en función de la presión, medidos con una presión de afluencia de 0,3 MPa (3 bares).

El tiempo de funcionamiento se indica en www.stihl.com/battery-life.

20.2 Acumulador STIHL AS

- Tecnología de acumulador: iones de litio
- Tensión: 10,8 V

- Capacidad en Ah: véase la placa de características
- Contenido de energía en Wh: véase la placa de características
- Peso en kg: véase la placa de características

20.3 Cargador STIHL AL 1

- Tensión nominal: véase la placa de características
- Frecuencia: véase la placa de características
- Potencia nominal: véase la placa de características
- Corriente de carga: véase la placa de características
- Contenido de energía máximo del acumulador homologado STIHL AS: 12,5 Ah

Los tiempos de carga figuran en www.stihl.com/charging-times.

20.4 Cables de prolongación

Cuando se utiliza un cable de prolongación, los hilos del cable, independientemente de la tensión y la longitud del cable de prolongación, tienen que tener al menos las siguientes secciones:

Si la tensión nominal en el rótulo de potencia es de 220 V hasta 240 V:

- Longitud de cable hasta 20 m: AWG 15/1,5 mm²
- Longitud de cable 20 m hasta 50 m: AWG 13/2,5 mm²

Si la tensión nominal en el rótulo de potencia es de 100 V hasta 127 V:

- Longitud de cable hasta 10 m: AWG 14/2,0 mm²
- Longitud de cable 10 m hasta 30 m: AWG 12/3,5 mm²

20.5 Límites de temperatura



ADVERTENCIA

- El acumulador no está protegido contra todas las influencias ambientales. Si el acumulador está expuesto a determinadas influencias del entorno, puede incendiarse o explotar. Las personas pueden sufrir lesiones graves y se pueden producir daños materiales.
 - ▶ No cargar el acumulador o el cargador a una temperatura inferior a - 20 °C ni superior a + 50 °C y no utilizarlos.
 - ▶ No guardar el acumulador o el cargador a una temperatura inferior a - 20 °C o superior a + 70 °C.
 - ▶ No utilizar la hidrolimpiadora a una temperatura inferior a - 0 °C o superior a + 50 °C.
 - ▶ No guardar la hidrolimpiadora a una temperatura inferior a 0 °C o superior a + 70 °C.

20.6 Márgenes de temperatura recomendados

Para lograr un rendimiento óptimo de la hidrolimpiadora, el acumulador y el cargador, observar los siguientes márgenes de temperatura:

- Hidrolimpiadora:
 - Utilizar: de 0 °C a + 40 °C
 - Guardar: de 0 °C a + 50 °C
- Acumulador y cargador:
 - Cargar: de + 5 °C a + 40 °C
 - Utilizar: - 10 °C a + 40 °C
 - Guardar: - 20 °C a + 50 °C

Si el acumulador se carga, se utiliza o se guarda fuera de los márgenes de temperatura recomendados, se puede reducir el rendimiento.

Si el acumulador está mojado o húmedo, dejar secar el acumulador durante 48 h a más de + 15 °C y a menos de + 50 °C, así como a una humedad del aire inferior al 70 %. Si la humedad del aire es superior, puede prolongar el tiempo de secado.

20.7 Valores de sonido y vibraciones

El valor K para el nivel de presión sonora es de 2 dB(A). El valor K para el nivel de potencia acústica es de 2 dB(A). El valor K para los valores de vibraciones es de 2 m/s².

STIHL recomienda utilizar protectores de oídos.

- Nivel de potencia acústica L_{WA} medido según EN 60335-2-79: 84 dB(A)

- Valor de vibraciones a_{H1} medido según EN 60335-2-79, tobera de chorro plano: $\leq 2,5 \text{ m/s}^2$.

Los valores de sonido y vibraciones indicados han sido medidos conforme a un método de ensayo normalizado y se pueden consultar para realizar comparaciones entre máquinas eléctricas. Los valores de sonido y vibraciones realmente efectivos pueden diferir de los valores indicados en función del tipo de la aplicación y el accesorio utilizado. Los valores de sonido y vibraciones indicados pueden utilizarse para efectuar una primera evaluación de la carga de sonido y las vibraciones. La carga de sonido y vibraciones reales debe evaluarse. Para ello también pueden tomarse en consideración los tiempos en los que el equipo eléctrico está apagado, y aquellos en los que, si bien está encendido, funciona sin carga.

Para la información relativa al cumplimiento de la pauta de la patronal sobre vibraciones 2002/44/CE, véase www.stihl.com/vib.

20.8 REACH

REACH designa una ordenanza CE para el registro, evaluación y homologación de productos químicos.

Para informaciones para cumplimentar la ordenanza REACH, véase www.stihl.com/reach.

21 Piezas de repuesto y accesorios

21.1 Piezas de repuesto y accesorios

STIHL Estos símbolos caracterizan las piezas de repuesto STIHL y los accesorios originales STIHL.

STIHL recomienda emplear piezas de repuesto STIHL y accesorios originales STIHL.

Las piezas de repuesto y los accesorios de fabricantes externos no pueden ser evaluados por STIHL en lo que respecta a su fiabilidad, seguridad y aptitud pese a una observación continua del mercado por lo que STIHL tampoco puede responsabilizarse de su aplicación.

Las piezas de repuesto y los accesorios originales STIHL se pueden adquirir en un distribuidor especializado STIHL.

22 Gestión de residuos

22.1 Gestionar como residuos la hidrolimpiadora, el acumulador y el cargador

La administración municipal o los distribuidores especializados STIHL ofrecen información sobre la gestión de residuos.

Una gestión indebida puede dañar la salud y el medio ambiente.

- ▶ Llevar los productos STIHL incluido el embalaje a un punto de recogida adecuado para el reciclado con arreglo a las prescripciones locales.
- ▶ No echarlos a la basura doméstica.

23 Declaración de conformidad UE

23.1 Hidrolimpiadora STIHL RCA 20.0

ANDREAS STIHL AG & Co. KG
Badstraße 115
D-71336 Waiblingen

Alemania

declara, como único responsable, que

- Tipo de construcción: hidrolimpiadora
- Marca: STIHL
- Modelo: RCA 20.0
- Identificación de serie: RA02

corresponde a las prescripciones habituales de las directrices 2011/65/UE, 2006/42/CE, 2014/30/UE y que se ha desarrollado y fabricado en cada caso conforme a las versiones válidas en la fecha de producción de estas normas: EN 55014-1, EN 55014-2, EN 60335-1, EN 60335-2-54, EN 62233.

Para determinar los niveles de potencia acústica medido y garantizado, se ha procedido conforme a la directriz 2000/14/CE, anexo V, aplicándose la norma ISO 3744.

- Nivel de potencia acústica medido: 84 dB(A)
- Nivel de potencia acústica garantizado: 86 dB(A)

La documentación técnica se conserva en la homologación de productos de ANDREAS STIHL AG & Co. KG.

El año de construcción, el país de fabricación y el número de la máquina figuran en la hidrolimpiadora.

Waiblingen, a 01/08/2022

ANDREAS STIHL AG & Co. KG

Atentamente 

Robert Olma, Vice President, Regulatory Affairs & Global Governmental Relations

24 Declaración de conformidad UKCA

24.1 Hidrolimpiadora STIHL RCA 20.0

**UK
CA**

ANDREAS STIHL AG & Co. KG
Badstraße 115
D-71336 Waiblingen

Alemania

declara, como único responsable, que

- Tipo de construcción: hidrolimpiadora
- Marca: STIHL
- Modelo: RCA 20.0
- Identificación de serie: RA02

cumple las disposiciones pertinentes de las regulaciones del Reino Unido The Restriction of the Use of Certain Hazardous Substances in Electrical and Electronic Equipment Regulations 2012, Supply of Machinery (Safety) Regulations 2008 y Electromagnetic Compatibility Regulations 2016 y que se han desarrollado y fabricado en cada caso conforme a las versiones de las normas siguientes vigentes en la fecha de producción: EN 55014-1, EN 55014-2, EN 60335-1, EN 60335-2-54, EN 62233.

El nivel de potencia acústica medido y el garantizado se han determinado conforme a la regulación del Reino Unido Noise Emission in the Environment by Equipment for use Outdoors Regulations 2001, Schedule 8, aplicándose la norma ISO 3744.

- Nivel de potencia acústica medido: 84 dB(A)
- Nivel de potencia acústica garantizado: 86 dB(A)

La documentación técnica se conserva en ANDREAS STIHL AG & Co. KG.

El año de construcción, el país de fabricación y el número de la máquina figuran en la hidrolimpadora.

Waiblingen, a 01/08/2022

ANDREAS STIHL AG & Co. KG

Atentamente



Robert Olma, Vice President, Regulatory Affairs & Global Governmental Relations

25 Direcciones

www.stihl.com

Innehållsförteckning

1	Förord.....	80
2	Information bruksanvisningen.....	80
3	Översikt.....	81
4	Säkerhetsanvisningar.....	82
5	Göra högtrycksvätten redo att använda...90	
6	Ladda batteriet och lampor.....	90
7	Sätta ihop högtrycksvätten.....	91
8	Anslut till en vattenkälla.....	92
9	Sätt in och ta ut batteriet.....	94
10	Slå på och stänga av högtrycksvätten.....	94
11	Kontrollera högtrycksvätten och batteriet.95	
12	Arbeta med högtrycksvätten.....	95
13	Efter arbetet.....	97
14	Transport.....	97
15	Förvaring.....	97
16	Rengöring.....	98
17	Underhåll.....	99
18	Reparera.....	99
19	Felavhjälpning.....	99
20	Tekniska data.....	101
21	Reservdelar och tillbehör.....	102
22	Kassering.....	102
23	EU-försäkran om överensstämmelse.....	103
24	UKCA-konformitetsdeklaration.....	103
25	Adresser.....	103

1 Förord

Hej!

Tack för att du valt en produkt från STIHL. Vi utvecklar och tillverkar produkter av mycket hög kvalitet som uppfyller våra kunders behov. Därför är våra produkter mycket säkra även när de belastas mycket.

STIHL ger även en förstklassig service. Hos våra återförsäljare får du kompetent rådgivning och instruktioner samt tekniska råd.

STIHL strävar efter att arbeta på ett sätt som är så hållbart och ansvarsfullt mot naturen som möjligt. Denna bruksanvisning är till för att hjälpa dig att använda din STIHL produkt på ett säkert och miljövänligt sätt över lång tid.

Vi uppskattar ditt förtroende för oss och önskar dig lycka till med din STIHL-produkt.



Dr Nikolas Stihl

VIKTIGT! LÄS BRUKSANVISNINGEN INNAN DU ANVÄNDER PRODUKTEN OCH SPARA DEN.

2 Information bruksanvisningen

2.1 Aktuella dokument

Följ de lokala säkerhetsföreskrifterna.

- ▶ Läs följande kompletterande dokument till den här bruksanvisningen, se till att du förstått dem och sparar dem:
 - Säkerhetsföreskrifter för batterier och produkter med inbyggda batterier från STIHL: www.stihl.com/safety-data-sheets
 - Bruksanvisning och förpackning till tillbehör som används
 - Rengöringsmedlets bruksanvisning och förpackning

2.2 Varningar i texten



- Varnar för faror som leder till allvarliga skador eller dödsfall.
 - ▶ Med åtgärderna kan man förhindra allvarliga skador eller dödsfall.



- Varnar för faror som **kan** leda till allvarliga skador eller dödsfall.
 - ▶ Med åtgärderna kan man förhindra allvarliga skador eller dödsfall.

OBS!

- Varnar för faror som kan leda till materialskador.
 - ▶ Med åtgärderna kan man förhindra materialskador.

2.3 Symboler i texten

 Denna symbol hänvisar till ett kapitel i denna bruksanvisning.

3 Översikt

3.1 Högtrycksvätt

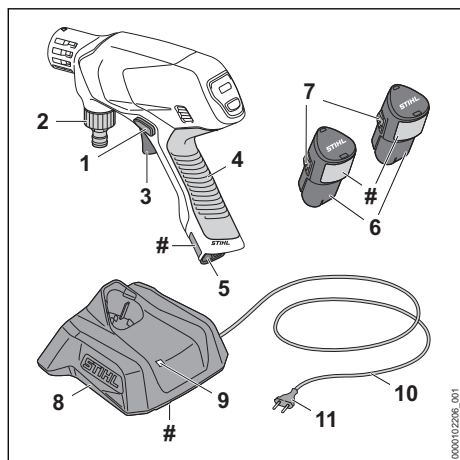

- 1 Spärr**
Spärren låser upp strömbrytaren.
- 2 Anslutning**
Anslutningen används för att ansluta vattenslangen.
- 3 Strömbrytare**
Strömbrytaren sätter på och stänger av högtrycksvätten.
- 4 Manöverhandtag**
Manöverhandtaget används för att manövrera, hålla och styra högtrycksvätten.
- 5 Batterifack**
I batterifacket sitter batteriet.
- 6 Batteri**
Batteriet förser högtrycksvätten med energi.
- 7 Spärrhake**
Spärrhaken ser till att batteriet sitter kvar i batterifacket.
- 8 Laddare**
Batteriet laddas i laddaren.

- 9 LED-lampa**
LED-lampan visar laddarens status.

- 10 Anslutningskabel**
Anslutningskabeln ansluter laddaren till elkontakten.

- 11 Elkontakt**
Elkontakten förbinder anslutningskabeln med eluttaget

Typskylt med maskinens serienummer

3.2 Manöverpanel

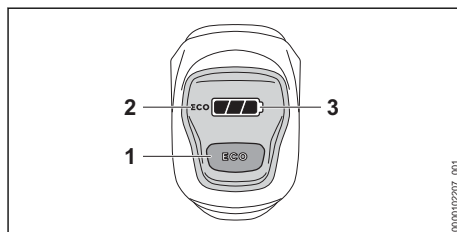

- 1 Tryckknapp ECO**
Tryckknappen startar och stoppar ECO-läget.
- 2 Displayindikering eco**
Displayindikeringen visar ECO-driften.
- 3 Displayindikering **
Displayindikeringen visar batteriets laddningsnivå och eventuella fel.

3.3 Tillbehör

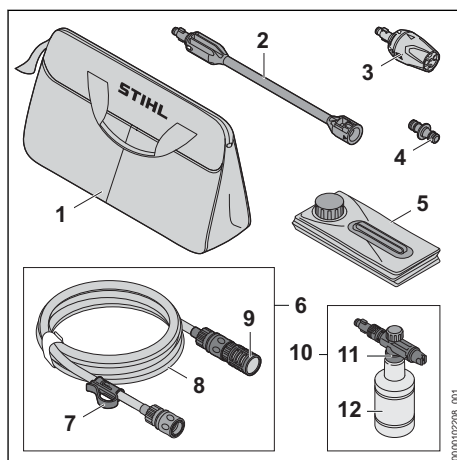







- 1 Väska**
Väskan används för att transportera och förvara högtrycksvätten, tillbehöret, batteriet och laddaren.

- 2 Spolrör**
Spolröret ansluter högtryckstvätten till munstycket.
- 3 Multifunktionsmunstycke**
Multifunktionsmunstycket består av ett platt spolmunstycke, ett rotormunstycke, ett punktstrålmunstycke och ett hållmunstycke.
- 4 Adapter**
Adaptorn ansluter sugsetets vattenslang till vattennätets vattenslang.
- 5 Hopfällbar behållare**
Den hopfällbara behållaren används som vattentank vid sugdrift.
- 6 Sugset**
Sugsetet används för att suga upp vatten från den hopfällbara behållaren, regnfat, cisterner och från flytande eller stillastående vatten.
- 7 Klämman**
Klämman säkrar vattenslangen och sugkoppen i den hopfällbara behållaren så att de inte kan glida ut.
- 8 Vattenslang**
Vattenslangen förbinder högtryckstvätten med vattenkällan.
- 9 Sugkopp**
Sugkoppen filtrerar det uppsugna vattnet.
- 10 Sprutset**
Sprutsetet används för rengöring med rengöringsmedel.
- 11 Sprutmunstycke**
Sprutmunstycket blandar rengöringsmedlet med vattnet.
- 12 Flaska**
Flaskan innehåller rengöringsmedlet.

3.4 Symboler

Symbolerna kan finnas på högtryckstvätten, tillbehören, batteriet och laddaren, och har följande innebörd:

-  I det här läget är det platta spolmunstycket inställt på multimunstycket.
-  I det här läget är rotormunstycket inställt på multimunstycket.
-  I det här läget är punktstrålmunstycket inställt på multimunstycket.
-  I det här läget är hållmunstycket inställt på multimunstycket.
-  I det här läget är tillbehöret upplåst.

 I det här läget är tillbehöret låst.

 Den här produkten används med ett STIHL-batteri. Tillåtna batterier anges i den här bruksanvisningen.

 Detta batteri laddas med en STIHL-laddare. Tillåtna laddare anges i dessa säkerhetsanvisningar.

 LED-lampan lyser eller blinkar grönt. Batteriet laddas.

 LED-lampan blinkar rött. Det finns ingen elektrisk kontakt mellan batteriet och laddaren eller det finns ett fel på batteriet eller laddaren.

 **LWA** Garanterad ljudeffektivnivå enligt direktiv 2000/14/EG i dB(A) för att jämföra buller från produkter.

 Informationen bredvid symbolen anger batteriets energiinnehåll enligt batteritillverkarens specifikation. Energiinnehållet som är tillgängligt under användningen är lägre.

 Använd den elektriska utrustningen i ett stängt och torrt rum.

 Släng inte produkten i hushållsavfallet.

 Läs bruksanvisningen, se till att du har förstått den och spara den.

STIHL De här symbolerna kännetecknar STIHL-reservdelar och STIHL-originaltillbehör.

4 Säkerhetsanvisningar

4.1 Varningssymboler

4.1.1 Högtryckstvätt

Varningssymbolerna på högtryckstvätten har följande innebörd:

 Följ säkerhetsanvisningarna och vidta rätt åtgärder.

 Läs bruksanvisningen, se till att du har förstått den och spara den.

 Använd skyddsglasögon.

 Anslut inte högtryckstvätten direkt till dricksvattennätet.



Ta ur batteriet under arbetspauser, transport, förvaring, underhåll och reparation.

4.1.2 Batteri

Varningssymbolerna på batteriet har följande innebörd:



Följ säkerhetsanvisningarna och vidta rätt åtgärder.



Läs bruksanvisningen, se till att du har förstått den och spara den.



Skydda batteriet mot värme och eld.



Doppa inte batteriet i vätska.

4.1.3 Laddare

Varningssymbolerna på laddaren har följande innebörd:



Följ säkerhetsanvisningarna och vidta rätt åtgärder.



Läs bruksanvisningen, se till att du har förstått den och spara den.



Skydda laddaren mot regn och fukt.

4.2 Avsedd användning

Högtryckstvätten STIHL RCA 20.0 används för att städa i hemmet, till exempel trädgårdsmöbler, cyklar, leksaker, grillar, soptunnor och fordon eller för mobil städning.

Högtryckstvätten är inte lämplig för kommersiell användning.

Högtryckstvätten får inte användas när det regnar.

Batteriet STIHL AS förser högtryckstvätten med energi.

Laddaren STIHL AL 1 används för att ladda batteriet STIHL AS.

▲ VARNING

- Om högtryckstvätten inte används på rätt sätt kan det leda till allvarliga personskador, dödsfall eller saksador.
 - ▶ Använd högtryckstvätten enligt anvisningarna i bruksanvisningen.

Högtryckstvätten STIHL RCA 20.0 får inte användas för följande:

- Rengöring av asbestcement och liknande ytor
- Rengöring av ytor som är målade eller lackade med blyfärg
- Rengöring av ytor som kommer i kontakt med livsmedel

▲ VARNING

- Batterier och laddare som inte är godkända av STIHL för högtryckstvätten kan orsaka brand och explosion. Personer kan skadas allvarligt eller dödas och materiella skador kan uppstå.
 - ▶ Använd högtryckstvätten med ett batteri STIHL AS.
 - ▶ Ladda batteriet STIHL AS med laddaren STIHL AL 1.
- Om högtryckstvätten, batteriet eller laddaren inte används på avsett sätt kan det leda till allvarliga personskador, dödsfall eller materiella skador.
 - ▶ Använd högtryckstvätten, batteriet och laddaren enligt anvisningarna i bruksanvisningen.

4.3 Krav på användaren

▲ VARNING

- Användare som inte utbildats känner inte till farorna med högtryckstvätten, batteriet och laddaren. Användaren eller andra personer kan skadas allvarligt eller dödas.
 - ▶ Läs bruksanvisningen, se till att du har förstått den och spara den.
- ▶ Om högtryckstvätten, batteriet eller laddaren överlämnas till någon annan, ska bruksanvisningen medfölja.
- ▶ Se till att användaren uppfyller följande krav:
 - Användaren är utbildad.
 - Denna maskin och batteriet får inte användas av personer (inklusive barn) med nedsatt fysisk, sensorisk eller mental förmåga eller brist på erfarenhet och kunskap.

- Användaren kan identifiera och förutse riskerna med högtryckstvätten och batteriet.
 - Användaren är myndig eller utbildas i ett yrke under tillsyn, i enlighet med nationella bestämmelser.
 - Användaren har instruerats av en STIHL-återförsäljare eller en sakkunnig person innan denne använder högtryckstvätten för första gången.
 - Användaren är inte påverkad av alkohol, läkemedel eller droger.
- Om något är oklart: Kontakta en STIHL-återförsäljare.

4.4 Klädsel och utrustning

▲ VARNING

- Föremål kan slungas iväg med hög hastighet under arbetet. Användaren kan skadas.



- Använd tätt sittande skyddsglasögon. Skyddsglasögonen ska vara kontrollerade enligt EN 166 eller nationella bestämmelser och vara märkta när de säljs.
- Använd tätt sittande kläder med långa ärmar och byxben.
- Det kan bildas aerosoler när man arbetar. Aerosol som andas in kan skada hälsan och leda till allergiska reaktioner.
 - En riskanalys ska göras av ytan som ska rengöras och dess omgivning.
 - Om riskbedömningen indikerar att aerosoler bildas: Använd andningsskydd i skyddsklass FFP2 eller en jämförbar skyddsklass.
- Användaren kan halka om olämpliga skor används. Användaren kan skadas.
 - Använd stabila, slutna skor med halkfria sulor.

4.5 Arbetsområde och omgivning

4.5.1 Högtryckstvätt

▲ VARNING

- Utomstående personer, barn och djur kan inte uppfatta och bedöma farorna med högtryckstvätten och föremål som slungas iväg. Utomstående personer, barn och djur kan skadas allvarligt och materiella skador kan uppstå.
 - Håll obehöriga personer, barn och djur borta från arbetsområdet.
 - Lämna inte högtryckstvätten utan uppsikt.
 - Se till att barn inte kan leka med högtryckstvätten.

- Om man arbetar i regnig eller fuktig miljö kan det leda till en elektrisk stöt. Användaren kan skadas och högtryckstvätten kan gå sönder.
 - Arbeta inte i regn.
 - Se till att högtryckstvätten inte blir våt.
- Elektriska komponenter på högtryckstvätten kan orsaka gnistor. Gnistorna kan orsaka brand eller explosion i brandfarlig eller explosiv miljö. Personer kan skadas allvarligt eller dödas och materiella skador kan uppstå.
 - Använd inte maskinen i brandfarlig eller explosiv miljö.

4.5.2 Batteri

▲ VARNING

- Utomstående personer, barn och djur förstår inte och kan inte bedöma farorna med batteriet. Utomstående personer, barn och djur kan skadas allvarligt.
 - Utomstående personer, barn och djur måste hållas på avstånd.
 - Lämna inte batteriet utan uppsikt.
 - Se till att barn inte kan leka med batteriet.
- Batteriet är inte skyddat mot all påverkan från omgivningen. Batteriet kan börja brinna, explodera eller skadas irreversibelt om det utsätts för viss påverkan från omgivningen. Personer kan skadas allvarligt och materiella skador kan uppstå.



- Skydda batteriet mot värme och eld.
- Kasta inte batteriet i eld.

- Ladda, använd och förvara inte batteriet utanför de angivna temperaturgränserna, 20.5.



- Doppa inte batteriet i vätska.

- Håll batteriet borta från små metalldelar.
- Utsätt inte batteriet för högt tryck.
- Utsätt inte batteriet för mikrovågor.
- Skydda batteriet mot kemikalier och salter.

4.5.3 Laddare

▲ VARNING

- Utomstående personer och barn förstår inte och kan inte bedöma farorna med laddaren och elektrisk ström. Personer, barn och djur som inte är inblandade kan skadas allvarligt eller dödas.
 - Utomstående personer, barn och djur måste hållas på avstånd.

- ▶ Se till att barn inte kommer åt att leka med laddaren.
- Laddaren är inte vattenskyddad. Om man arbetar i regnig eller fuktig miljö kan det leda till en elektrisk stöt. Användaren kan skadas och laddaren kan gå sönder.



- ▶ Får inte användas i regn eller fuktig miljö.

- Laddaren är inte skyddad mot påverkan från omgivningen. Laddaren kan börja brinna eller explodera om den utsätts för viss påverkan från omgivningen. Personer kan skadas allvarligt och materiella skador kan uppstå.
 - ▶ Förvara laddaren i ett stängt och torrt rum.
 - ▶ Använd inte laddaren i brandfarlig eller explosiv miljö.
 - ▶ Ställ inte laddaren på ett brandfarligt underlag.
 - ▶ Använd och förvara inte laddaren utanför de angivna temperaturgränserna, 20.5.
- Personer kan snubbla över anslutningskabeln. Personer kan skadas och laddaren kan gå sönder.
 - ▶ Se till att anslutningskabeln ligger plant på golvet.

4.6 Säker användning

4.6.1 Högtrycksvätt

Högtrycksvätten är säker att använda när följande uppfylls:

- Högtrycksvätten är oskadad.
- Handtaget, kopplingarna och tillbehöret är oskadade.
- Tillbehöret är korrekt monterat.
- Högtrycksvätten är ren.
- Tillbehöret är rent.
- Manöverdonen fungerar och är oförändrade.
- Originaltillbehör från STIHL används för denna högtrycksvätt.

VARNING

- Vid inkorrekt användning fungerar eventuellt inte komponenterna och säkerhetsanordningarna som de ska. Personer kan skadas allvarligt eller dödas.
 - ▶ Använd högtrycksvätten endast om den är oskadad.
 - ▶ Arbeta med oskadade kopplingar och tillbehör.
 - ▶ Montera tillbehören enligt anvisningarna i den här bruksanvisningen.
 - ▶ Om högtrycksvätten är smutsig: Rengör högtrycksvätten.

- ▶ Om tillbehöret är smutsigt: Rengör tillbehöret.
- ▶ Låt batterifacket torka om det är blött eller fuktigt.
- ▶ Förändra inte högtrycksvätten.
- ▶ Om manöverdonen inte fungerar: Arbeta inte med högtrycksvätten.
- ▶ Montera originaltillbehör från STIHL för denna högtrycksvätt.
- ▶ Montera tillbehör enligt anvisningarna i den här bruksanvisningen eller enligt tillbehörets bruksanvisning.
- ▶ Stick inte in föremål i hålen på högtrycksvätten.
- ▶ Byt ut utslitna eller skadade informationsskyltar.
- ▶ Om något är oklart: Kontakta en STIHL-återförsäljare.

4.6.2 Batteri

Batteriet är säkert att använda när följande uppfylls:

- Batteriet är oskadat.
- Batteriet är rent och torrt.
- Batteriet fungerar och har inte modifierats.

VARNING

- Om batteriet inte är i ett säkert skick kan det inte längre fungera på ett säkert sätt. Personer kan skadas allvarligt.
 - ▶ Arbeta bara med ett oskadat och fungerande batteri.
 - ▶ Ladda inte trasiga eller skadade batterier.
 - ▶ Rengör batteriet om det är smutsigt.
 - ▶ Låt batteriet torka om det är blött eller fuktigt 20.6.
 - ▶ Gör inga ändringar på batteriet.
 - ▶ Stick inte in föremål i hålen på batteriet.
 - ▶ Låt inte de elektriska kontakterna på batteriet komma i kontakt med metallföremål eftersom det kan leda till kortslutning.
 - ▶ Öppna inte batteriet.
 - ▶ Byt ut utslitna eller skadade informationsskyltar.
- Det kan läcka ut vätska ur ett trasigt batteri. Om vätskan kommer i kontakt med huden eller ögonen kan huden eller ögonen bli irriterade.
 - ▶ Undvik kontakt med vätskan.
 - ▶ Om du fått vätska på huden: Tvätta de berörda ställena med rikligt med vatten och tvål.
 - ▶ Vid kontakt med ögonen: Skölj ögonen med rikligt med vatten i minst 15 minuter och kontakta läkare.
- Ett trasigt eller skadat batteri kan lukta konstigt, ryka eller brinna. Detta kan orsaka allvar-

liga personskador eller dödsfall och saksador kan uppstå.

- ▶ Om batteriet luktar konstigt eller ryker: Använd inte batteriet och håll det borta från brännbart material.
- ▶ Om batteriet börjar brinna, försök att släcka branden med en brandsläckare eller vatten.

4.6.3 Laddare

Laddaren är säker att använda när följande villkor är uppfyllda:

- Laddaren är oskadad.
- Laddaren är ren och torr.

▲ VARNING

- Vid icke-säker användning fungerar eventuellt inte komponenterna och säkerhetsanordningarna korrekt. Personer kan skadas allvarligt eller förolyckas.
 - ▶ Använd bara en oskadad laddare.
 - ▶ Om laddaren är smutsig eller blöt: Rengör laddaren och låt den torka.
 - ▶ Modifiera inte laddaren.
 - ▶ Stick inte in föremål i hålen på laddaren.
 - ▶ Låt inte de elektriska kontaktarna i laddaren komma i kontakt med metallföremål eftersom det kan leda till kortslutning.
 - ▶ Öppna inte laddaren.

4.7 Arbeta

▲ VARNING

- I vissa situationer kan det vara svårt att koncentrera sig. Det kan leda till att man snubblar, ramlar och skadas allvarligt.
 - ▶ Arbeta lugnt och metodiskt.
 - ▶ Om ljusförhållandena och sikten är dåliga: Arbeta inte med högtrycksvätten.
 - ▶ Använd högtrycksvätten ensam.
 - ▶ Var uppmärksam på hinder.
 - ▶ Stå på marken och ha god balans när du arbetar. Om du måste arbeta uppe i luften: Använd en lyftplattform eller en säker ställning.
- ▶ Om du börjar bli trött: Ta en paus i arbetet.
- Om högtrycksvätten förändras under arbetet eller betar sig konstigt kan den vara i ett felaktigt tillstånd. Personer kan skadas allvarligt och materiella skador kan uppstå.
 - ▶ Avsluta arbetet, ta ur batteriet och kontakta en STIHL-återförsäljare.
 - ▶ Täck inte över högtrycksvätten, den måste få tillräckligt med kylluft.
- När strömbrytaren släpps, stängs högtryckspumpen automatiskt av och vattnet slutar att strömma ut ur munstycket. Högtrycksvätten är i standby-läge och är fortfarande påslagen. Om strömbrytaren trycks in sätts högtryckspumpen automatiskt på igen och vatten strömmar ut ur munstycket. Personer kan skadas allvarligt och materiella skador kan uppstå.
 - ▶ Om högtrycksvätten inte används: Lås strömbrytaren.
 - ▶ Ta ut batteriet.
- Vatten kan frysa vid temperaturer under 0 °C på ytan som ska rengöras och i komponenter i högtrycksvätten. Det kan leda till att användaren halkar, ramlar och skadas allvarligt. Materiella skador kan uppstå.
 - ▶ Använd inte högtrycksvätten i temperaturer under 0 °C.
- Vid arbete på höjd kan högtrycksvätten eller tillbehöret falla ner. Personer kan skadas allvarligt och materiella skador kan uppstå.
 - ▶ Använd en lyftplattform eller en säker ställning.
 - ▶ Säkra högtrycksvätten och tillbehöret mot att falla ner.
- Vattenstrålen kan lösa upp asbestfibrer från ytor. Asbestfibrer kan spridas i luften efter torkning och inandas. Inandade asbestfibrer kan skada din hälsa.
 - ▶ Rengör inte asbesthaltiga ytor.
- Vattenstrålen kan lösa olja från fordon eller maskiner. Det oljiga vattnet kan komma in i marken, vattnet eller avloppet. Miljön hotas.
 - ▶ Rengör endast fordon eller maskiner på platser med en oljeseparator i vattenavloppet.
- Vattenstrålen kan, tillsammans med blyhaltig färg, bilda blyhaltiga aerosoler och blyhaltigt vatten. Blyhaltiga aerosoler och blyhaltigt vatten kan komma in i jorden, vattnet eller avloppet. Aerosol som andas in kan skada hälsan och utlösa allergiska reaktioner. Miljön hotas.
 - ▶ Rengör inte ytor som är målade eller lackade med blyfärg.
- Vattenstrålen kan skada känsliga ytor. Materiella skador kan uppstå.
 - ▶ Rengör inte känsliga ytor med rotorns munstycke.
 - ▶ Rengör känsliga ytor av gummi, tyg, trä och liknande material med reducerat arbetstryck och större avstånd.
- Om multifunktionsmunstycket sänks ner i smutsigt vatten under drift kan multifunktionsmunstycket skadas.
 - ▶ Multifunktionsmunstycket får inte användas med förorenat vatten.
 - ▶ Om en behållare rengörs: Töm behållaren och låt vatten rinna ut under rengöring.

- Brandfarliga och explosiva vätskor som sugts in kan utlösa bränder och explosioner. Detta kan orsaka allvarliga personskador eller dödsfall och saksador.
 - ▶ Sug inte upp eller sprid brandfarliga eller explosiva vätskor.
- Uppsguda irriterande, frätande och giftiga vätskor kan äventyra hälsan och skada delar av högtryckstvätten. Personer kan skadas allvarligt eller dödas och materiella skador kan uppstå.
 - ▶ Sug inte upp eller sprid irriterande, frätande eller giftiga vätskor.
- Den kraftiga vattenstrålen kan allvarligt skada människor och djur och saksador kan uppstå.
 - ▶ Rikta inte vattenstrålen mot personer eller djur.
 - ▶ Rikta inte vattenstrålen mot platser som är svåra att se.
 - ▶ Rengör inte kläder när de bärs.
 - ▶ Rengör inte skor när de bärs.
- Om elektrisk utrustning, elanslutningar, eluttag och kraftledningar kommer i kontakt med vatten kan detta orsaka elektriska stötar. Detta kan orsaka allvarliga personskador eller dödsfall och saksador.
 - ▶ Rikta inte vattenstrålen mot elektrisk utrustning, elanslutningar, eluttag och kraftledningar.
- Om elektriska apparater kommer i kontakt med vatten kan det uppstå elektriska stötar. Det kan leda till allvarliga personskador eller dödsfall för användaren och saksador kan uppstå.
 - ▶ Rikta inte vattenstrålen mot elektriska apparater.
 - ▶ Håll elektriska apparater borta från arbetsområdet.
- En felaktigt lagd vattenslang kan skadas och personer kan snubbla över den. Personer kan skadas och vattenslangen kan skadas.
 - ▶ Rikta inte vattenstrålen mot vattenslangen.
 - ▶ Lägg ut och markera vattenslangen så att ingen kan snubbla på den.
 - ▶ Placera vattenslangen så att den inte späns eller traslar ihop sig.
 - ▶ Lägg vattenslangen så att den inte skadas, kläms eller krossas eller skavs.
 - ▶ Skydda vattenslangen från värme, olja och kemikalier.
- Den kraftiga vattenstrålen orsakar reaktionskrafter. Reaktionskrafterna kan leda till att användaren förlorar kontrollen över högtryckstvätten. Detta kan medföra allvarliga personskador på användaren, och materialsador kan uppstå.

- ▶ Håll i högtryckstvätten.
- ▶ Arbeta enligt anvisningarna i den här bruksanvisningen.



4.8 Rengöringsmedel

⚠ VARNING

- Om rengöringsmedlet kommer i kontakt med huden eller ögonen kan huden eller ögonen bli irriterade.
 - ▶ Följ rengöringsmedlets bruksanvisning.
 - ▶ Undvik kontakt med rengöringsmedlet.
 - ▶ Om du fått vätska på huden: Tvätta de berörda ställena med rikligt med vatten och tvål.
 - ▶ Vid kontakt med ögonen: Skölj ögonen med rikligt med vatten i minst 15 minuter och kontakta läkare.
- Felaktiga eller olämpliga rengöringsmedel kan skada högtryckstvätten eller ytan på objektet som ska rengöras och skada omgivningen.
 - ▶ Vi rekommenderar att du använder original STIHL rengöringsmedel.
 - ▶ Följ rengöringsmedlets bruksanvisning.
 - ▶ Om något är oklart: Kontakta en STIHL-återförsäljare.

4.9 Anslut vatten

⚠ VARNING

- När sprutpistolens spak frigörs uppstår en rekyll i vattenslangen. En rekyll kan pressa förorenat vatten tillbaka i dricksvattennätet. Dricksvattnet kan bli förorenat.
 - ▶ Anslut inte högtryckstvätten direkt till dricksvattennätet.
- 
 - ▶ Följ vattenförsörjningsföretagets föreskrifter. Vid behov, använd lämplig systemseparation (t.ex. backspärr) vid anslutning till dricksvattennätet.
- Smutsigt eller sandhaltigt vatten kan skada komponenter i högtryckstvätten.
 - ▶ Använd rent vatten.
 - ▶ Om smutsigt eller sandhaltigt vatten används: Använd högtryckstvätten tillsammans med ett STIHL sugset med integrerat vattenfilter.
- Om högtryckstvätten har för liten vattentillförsel kan komponenter i högtrycksrengöringen skadas.
 - ▶ Vrid på vattenkranen helt.
 - ▶ Se till att högtryckstvätten får tillräcklig vattentillförsel,  20.

4.10 Ladda

▲ VARNING

- Under laddningen kan det bildas lukt eller rök om laddaren är trasig eller defekt. Det kan leda till personskador eller materialskador.
 - ▶ Dra ut kontakten ur eluttaget.
- Laddaren kan överhettas och orsaka brand om värmen inte avleds korrekt. Det kan leda till allvarliga personskador, dödsfall eller materialskador.
 - ▶ Täck inte över laddaren.

4.11 Elanslutning

Det kan uppstå kontakt med strömförande komponenter av följande orsaker:

- Anslutningskabeln eller förlängningskabeln är skadad.
- Anslutningskabelns eller förlängningskabelns kontakt är skadad.
- Eluttaget är inte korrekt installerat.

▲ FARA

- Kontakt med strömförande komponenter kan leda till elstöt. Användaren kan skadas allvarligt eller förolyckas.
 - ▶ Kontrollera att anslutningskabeln, förlängningskabeln och kontakterna är oskadade.



Om anslutningskabeln eller förlängningskabeln är defekt eller skadad:

- ▶ Rör inte vid det skadade stället.
- ▶ Dra ut kontakten ur eluttaget.
- ▶ Berör endast anslutningskabel, förlängningskabel och kontakter med torra händer.
- ▶ Anslut anslutningskabelns eller förlängningskabelns elkontakt till ett korrekt installerat och säkrat eluttag med skyddskontakt.
- ▶ Anslut laddaren via en jordfelsbrytare (30 mA, 30 ms).
- En skadad eller olämplig förlängningskabel kan orsaka elstöt. Personer kan skadas allvarligt eller förolyckas.
 - ▶ Använd en förlängningskabel med rätt ledartvårsnitt,  20.4.

▲ VARNING

- Under laddningen kan fel nätspänning eller fel nätfrekvens leda till överspänning i laddaren. Laddaren kan skadas.
 - ▶ Kontrollera att elnätets nätspänning och nätfrekvens överensstämmer med uppgifterna på laddarens typskylt.
- Om laddaren ansluts till ett grenuttag kan elektriska komponenter överbelastas under laddningen. De elektriska komponenterna kan överhettas och orsaka brand. Detta kan

orsaka allvarliga personskador eller dödsfall och saksador kan uppstå.

- ▶ Säkerställ att de maximala effektangivelserna på grenuttaget inte överskrids av effekten på typskylten för laddaren tillsammans med effekten hos alla övriga elektriska apparater som är anslutna till grenuttaget.
- En felaktigt dragen anslutningskabel och förlängningskabel kan skadas och man kan snubbla. Personer kan skadas och anslutningskabeln eller förlängningskabeln kan skadas.
 - ▶ Dra och märk ut anslutningskabeln och förlängningskabeln så att ingen kan snubbla.
 - ▶ Dra anslutningskabeln och förlängningskabeln så att de inte spänns eller fastnar.
 - ▶ Dra anslutningskabeln och förlängningskabeln så att de inte kan skadas, vikas, krossas eller nötas.
 - ▶ Skydda anslutningskabeln och förlängningskabeln från värme, olja och kemikalier.
 - ▶ Dra anslutningskabeln och förlängningskabeln på ett torrt underlag.
- Förlängningskabeln blir varm under arbetet. Om värmen inte kan avledas kan det leda till brand.
 - ▶ Om en kabeltrumma används: Linda ut kabeltrumman helt.
- Om det finns elektriska ledningar och rör i väggen kan dessa skadas om laddaren monteras på väggen. Kontakt med elektriska ledningar kan leda till en elektrisk stöt. Detta kan orsaka allvarliga personskador och materialskador.
 - ▶ Kontrollera att det inte finns några elektriska ledningar och rör i väggen på det avsedda stället.
- Om laddaren inte är monterad på väggen på det sätt som beskrivs i denna bruksanvisning kan laddaren eller batteriet falla ner eller så kan laddaren bli för het. Detta kan orsaka personskador och saksador.
 - ▶ Montera laddaren på ett sådant sätt på väggen som det beskrivs i denna bruksanvisning.
- Om laddaren monteras på väggen med batteriet isatt kan batteriet ramla ur laddaren. Detta kan orsaka personskador och saksador.
 - ▶ Montera först laddaren på väggen och sätt sedan in batteriet.

4.12 Transport

4.12.1 Högtrycksvätt

⚠ VARNING

- Högtrycksvätten kan välta eller röra sig under transporten. Detta kan orsaka personskador och materialskador.

- ▶ Lås strömbrytaren.



- ▶ Ta ut batteriet.

- ▶ Transportera högtrycksvätten i den medföljande väskan.

- Vatten kan frysa i högtrycksvättens komponenter vid temperaturer under 0 °C. Högtrycksvätten kan gå sönder.

- ▶ Töm högtrycksvätten och tillbehör.

4.12.2 Batteri

⚠ VARNING

- Batteriet är inte skyddat mot all påverkan från omgivningen. Batteriet kan skadas och saksador kan uppstå om batteriet utsätts för specifik miljöpåverkan.

- ▶ Transportera inte batteriet om det är skadat.

- ▶ Om det ingår en väska i leveransen: Transportera batteriet i den medföljande väskan.

- Batteriet kan välta eller röra sig under transporten. Detta kan orsaka personskador och saksador.

- ▶ Se till att batteriet inte kan röra sig i förpackningen.

- ▶ Se till att förpackningen inte kan röra sig.

4.12.3 Laddare

⚠ VARNING

- Laddaren kan välta eller röra sig under transporten. Det kan leda till personskador eller materialskador.

- ▶ Dra ut kontakten ur eluttaget.

- ▶ Ta ur batteriet.

- ▶ Transportera laddaren i den medföljande väskan.

- ▶ Om ingen väska ingår i leveransomfånget: Säkra laddaren med spännremmar, remmar eller ett nät så att den inte kan välta eller röra sig.

- Bär inte laddaren i anslutningskabeln. Anslutningskabeln och laddaren kan gå sönder.

- ▶ Linda upp anslutningskabeln och fäst den i laddaren.

4.13 Förvaring

4.13.1 Högtrycksvätt

⚠ VARNING

- Barn kan inte förstå och bedöma farorna med högtrycksvätten. Barn kan skadas allvarligt.

- ▶ Lås strömbrytaren.

- ▶ Ta ut batteriet.



- ▶ Förvara högtrycksvätten utom räckhåll för barn.

- De elektriska kontaktarna på högtrycksvätten och metalldelarna kan korrodera på grund av fukt. Högtrycksvätten kan gå sönder.

- ▶ Ta ut batteriet.



- ▶ Förvara högtrycksvätten på en ren och torr plats.

- Vatten kan frysa i högtrycksvättens komponenter vid temperaturer under 0 °C. Högtrycksvätten kan gå sönder.

- ▶ Töm högtrycksvätten och tillbehör.

4.13.2 Batteri

⚠ VARNING

- Barn kan inte förstå och bedöma farorna med batteriet. Barn kan skadas allvarligt.

- ▶ Förvara batteriet utom räckhåll för barn.

- Batteriet är inte skyddat mot all påverkan från omgivningen. Batteriet kan skadas irreparabelt om det utsätts för viss påverkan från omgivningen.

- ▶ Förvara batteriet på en ren och torr plats.

- ▶ Förvara batteriet i ett stängt utrymme.

- ▶ Förvara batteriet separat från högtrycksvätten.

- ▶ Om batteriet förvaras i laddaren: Dra ut elkontakten och förvara batteriet med en laddningsnivå mellan 40 % och 60 % (2 LED-lampor som lyser grönt).

- ▶ Förvara inte batteriet utanför de angivna temperaturgränserna,  20.5.

4.13.3 Laddare

⚠ VARNING

- Barn förstår inte och kan inte bedöma farorna med laddaren. Barn kan skadas allvarligt eller dödas.

- ▶ Dra ur nätkontakten.

- ▶ Förvara laddaren utom räckhåll för barn.

- Laddaren är inte skyddad mot påverkan från omgivningen. Laddaren kan skadas om den utsätts för påverkan från omgivningen.
 - ▶ Dra ur nätkontakten.
 - ▶ Om laddaren är varm: Låt laddaren svalna.
 - ▶ Förvara laddaren på en ren och torr plats.
 - ▶ Förvara laddaren i ett stängt rum.
 - ▶ Förvara inte laddaren utanför de angivna temperaturgränserna, [☞ 20.5](#).
- Bär inte laddaren i anslutningskabeln och låt den inte hänga i den. Anslutningskabeln och laddaren kan skadas.
 - ▶ Grip tag och håll laddaren i huset. Det finns ett handtag för att enkelt lyfta laddaren.
 - ▶ Fäst laddaren på väggfästet.

4.14 Rengöring, underhåll och reparation

⚠ VARNING

- Om batteriet sitter i under rengöring, underhåll eller reparation kan högtryckstvätten plötsligt starta. Personer kan skadas allvarligt och materiella skador kan uppstå.
 - ▶ Lås strömbrytaren.
 - ▶ Ta ut batteriet.



- Starka rengöringsmedel, rengöring med hård vattenstråle eller spetsiga föremål kan skada högtryckstvätten, batteriet och laddaren. Om högtryckstvätten, batteriet eller laddaren inte rengörs på rätt sätt kan vissa komponenter och säkerhetsanordningar sluta fungera. Personer kan skadas allvarligt.
 - ▶ Rengör högtryckstvätten, batteriet och laddaren enligt anvisningarna i bruksanvisningen.
- Om högtryckstvätten, batteriet och laddaren inte underhålls eller repareras korrekt slutar eventuellt komponenterna och säkerhetsanordningarna att fungera. Personer kan skadas allvarligt eller dödas.
 - ▶ Reparera inte högtryckstvätten, batteriet och laddaren själv.
 - ▶ Om högtryckstvätten, batteriet eller laddaren måste underhållas eller repareras: Kontakta en STIHL-återförsäljare.

5 Göra högtryckstvätten redo att använda

5.1 Göra högtryckstvätten redo att använda

Före varje användning måste följande steg utföras:

- ▶ Kontrollera att följande komponenter är säkra att använda:
 - Högtryckstvätt och slangkoppling, [☞ 4.6.1](#).
 - Batteri, [☞ 4.6.2](#).
 - Laddare, [☞ 4.6.3](#).
- ▶ Kontrollera batteriet, [☞ 11.2](#).
- ▶ Ladda batteriet helt, [☞ 6.2](#).
- ▶ Rengör högtryckstvätten, [☞ 16.1](#).
- ▶ Om STIHL-sugsetet används: Kontrollera vattenfiltret avseende smuts och rengör om det är smutsigt, [☞ 16.4](#).
- ▶ Om man använder ett spolrör: Montera spolröret, [☞ 7.1.1](#).
- ▶ Om ett munstycke används: Installera munstycket, [☞ 7.2.1](#).
- ▶ Om du använder rengöringsmedel: Arbeta med rengöringsmedel, [☞ 12.4](#).
- ▶ Anslut vatten, [☞ 8](#).
- ▶ Kontrollera manöverdonen, [☞ 11.1](#).
- ▶ Om stegen inte kan genomföras: Använd inte högtryckstvätten och uppsök en STIHL-återförsäljare.

6 Ladda batteriet och lampor

6.1 Montera laddaren på väggen

Laddaren kan monteras på en vägg.

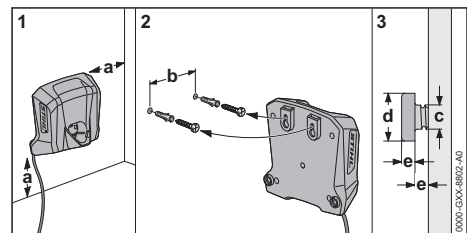

- ▶ Montera laddaren på väggen enligt följande:
 - Lämpligt fastsättningsmaterial används.
 - Laddaren är vågrät.
- Bibehåll följande mått:
- a = minst 100 mm
 - b = 54 mm
 - c = 4,5 mm
 - d = 9 mm
 - e = 2,5 mm

6.2 Ladda batteriet

Laddningstiden beror på olika faktorer som batteriets temperatur eller omgivningstemperaturen. Följ de rekommenderade temperaturintervallen,  20.6, för optimal prestanda. Den faktiska laddningstiden kan avvika från den angivna laddningstiden. Laddningstiden anges på www.stihl.com/charging-times.

Om kontakten sitter i ett eluttag och batteriet sätts in i laddaren startar laddningen automatiskt. När batteriet är helt laddat stängs laddaren av automatiskt.

Batteriet och laddaren blir varma under laddningen.

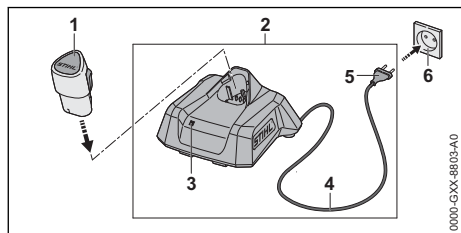

- ▶ Sätt i kontakten (5) i ett eluttag (6) som är lätt att komma åt.
- Laddaren (2) genomför ett självtest. LED-lamporna (3) lyser grönt i ca 1 sekund och rött i ca 1 sekund.
- ▶ Dra anslutningskabeln (4).
- ▶ Sätt in batteriet (1) i laddarens (2) styrningar och tryck in det så långt det går. LED-lamporna (3) lyser eller blinkar grönt. Batteriet (1) laddas.
- ▶ Om LED-lamporna (3) inte längre lyser: Batteriet (1) är fulladdat och kan tas ut ur laddaren (2).
- ▶ Om laddaren (2) inte längre ska användas: Dra ut elkontakten (5) ur eluttaget (6).

6.3 Visa laddningsnivån

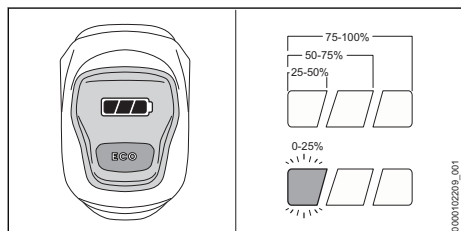

- ▶ Sätt i batteriet.
- ▶ Tryck kort på strömbrytaren på högtryckstvätten och släpp. LED-lamporna lyser eller blinkar.

- ▶ Om vänster LED-lampa blinkar grönt: Ladda batteriet.

6.4 LED-lampor på högtryckstvätten

LED-lamporna kan indikera batteriets laddning eller fel. LED-lamporna kan lysa eller blinka rött eller grönt.

Om LED-lamporna lyser eller blinkar grönt indikeras batterinivån.

- ▶ Om den högra LED-lamporna lyser eller blinkar rött: Åtgärda fel,  19.1. Det finns ett fel på högtryckstvätten eller batteriet.

6.5 Lampa på laddaren

Lamporna visar laddarens status eller fel. Lamporna kan lysa eller blinka grönt eller rött.

Om lamporna lyser eller blinkar grönt laddas batteriet.

- ▶ Om lamporna lyser eller blinkar rött: Åtgärda fel,  19. Det finns ett fel på laddaren eller batteriet.

7 Sätta ihop högtryckstvätten

7.1 Demontera och montera spolröret

7.1.1 Montera spolröret

Spolröret kan monteras på högtryckstvätten beroende på användarens tillämpning.

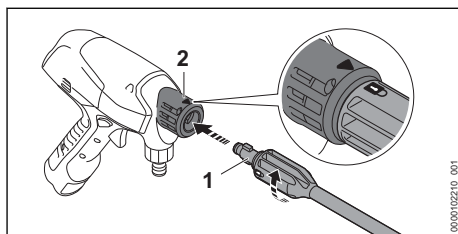

- ▶ För in spolröret (1) i högtryckstvätten (2).
- ▶ Vrid spolröret (1) tills det hakar fast. Pilen på högtryckstvätten och läset på spolröret ska ligga kant i kant.
- ▶ Om det är svårt att trycka in spolröret (1) i högtryckstvätten (2): Smörj tätningen på spolröret (1) med ett kranfett.

7.1.2 Demontera spolröret

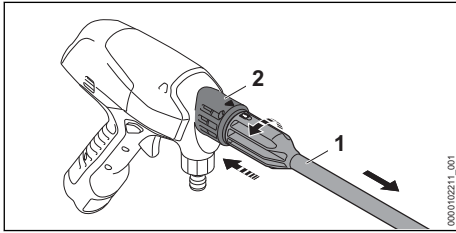

- ▶ Tryck samman spolröret (1) och högtryckstvätten (2) och vrid tills det tar stopp.
- ▶ Dra isär spolröret (1) och högtryckstvätten (2).

7.2 Montera och demontera munstycket

7.2.1 Montera munstycket

Munstycket kan monteras på högtryckstvätten eller spolröret.

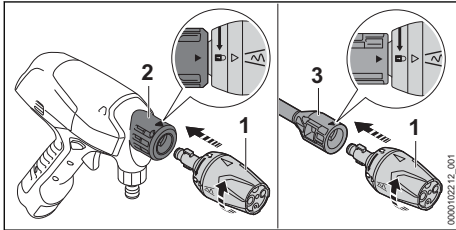

- ▶ Om man ska använda ett spolrör: Montera spolröret.
- ▶ För in munstycket (1) i högtryckstvätten (2) eller spolröret (3).
- ▶ Vrid munstycket (1) tills det hakar fast. Pilen på högtryckstvätten eller spolröret och låset på munstycket ska ligga kant i kant.
- ▶ Om det är svårt att trycka in munstycket (1) i högtryckstvätten (2) eller spolröret (3): Smörj tätningen på munstycket (1) med ett kranfett.

7.2.2 Demontera munstycket

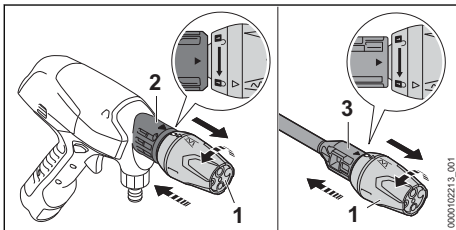

- ▶ Tryck samman munstycket (1) och högtryckstvätten (2) och vrid tills det tar stopp. Pilen på högtryckstvätten och låset på munstycket ska ligga kant i kant.

- ▶ Om man använder ett spolrör: Tryck samman munstycket (1) och spolröret (3) och vrid tills det tar stopp. Pilen på spolröret och låset på munstycket ska ligga kant i kant.
- ▶ Dra ur munstycket (1).

8 Anslut till en vattenkälla

8.1 Ansluta högtryckstvätten till vattennätet

Förbereda sugsetet

Sugsetets vattenslang är flexibel. För en förbättrad hantering vid arbetet kan du ansluta sugsetets vattenslang till högtryckstvätten.

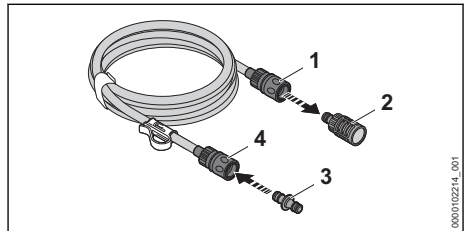

- ▶ För att ta ut sugkoppen, läs upp kopplingen: Drag eller vrid ringen (1) och håll den.
- ▶ Dra av sugkoppen (2) från kopplingen.
- ▶ Skjut in adaptern (3) i kopplingen (4). Adaptren (3) hakar fast med ett ljud.

Ansluta vattenslangen

Vattenslangen måste uppfylla följande villkor:

- Vattenslangen har en diameter på 1/2".
- Vattenslangen är mellan 10 m och 25 m lång.
- ▶ Anslut vattenslangen till en vattenkran.

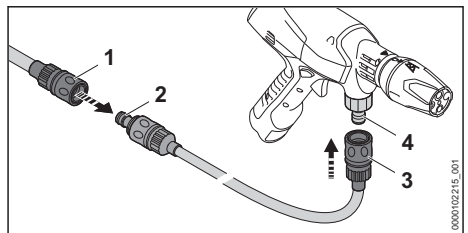

- ▶ Skjut vattenslangens koppling (1) på sugsetets adapter (2). Kopplingen (1) ger ett ljud ifrån sig när det är på plats.
- ▶ Öppna vattenkranen helt och skölj vattenslangen med vatten. Sand och smuts spolas ut ur vattenslangen. Vattenslangen ventileras.
- ▶ Stäng vattenkranen.

- ▶ Trä på kopplingen (3) på munstycket (4).
- Kopplingen (3) ger ett ljud ifrån sig när det är på plats.
- ▶ Öppna vattenkranen helt.
- ▶ Rikta högtrycksvätten nedåt.
- ▶ Slå på högtrycksvätten och tryck in strömbrytaren tills det kommer ut en jämn vattenstråle från munstycket.
- ▶ Släpp strömbrytaren.
- ▶ Lås spärren.

Dra av vattenslangen

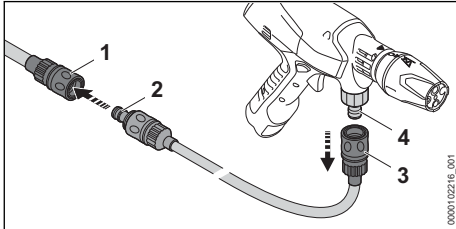

- ▶ Stäng vattenkranen.
- ▶ För att låsa upp kopplingen: Drag eller vrid ringen (1 och 3) och håll den intryckt.
- ▶ Dra av kopplingen från anslutningen (4) och adaptern (2).

8.2 Använda högtrycksvätten med den hopfällbara behållaren

För mobila arbeten kan högtrycksvätten användas med den hopfällbara behållaren.

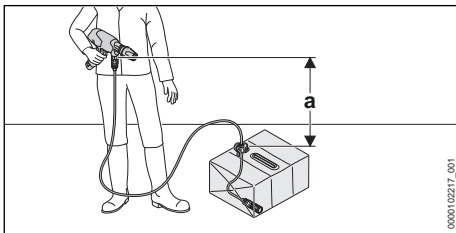

För att vattnet ska kunna sugas in får höjdskillnaden mellan högtrycksvätten och vattenkällan inte överskrida den maximala sughöjden (a),  20.

Passande STIHL sugset måste användas. Sugsetet innehåller en vattenslang med en speciell koppling och ett integrerat vattenfilter.

Fälla upp den hopfällbara behållaren

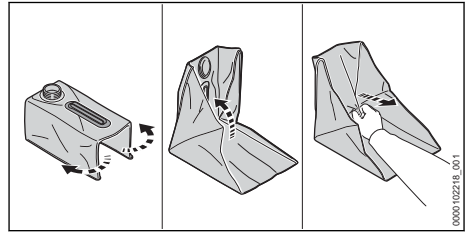

- ▶ Skruva av och ta bort locket.
- ▶ Fäll upp den hopfällbara behållaren.
- ▶ Dra ut den dubbla botten diagonalt uppåt. Den hopfällbara behållaren viks upp fullständigt.
- ▶ Bearbeta kanterna för hand.

Fylla den hopfällbara behållaren

Innan mobila arbeten måste den hopfällbara behållaren fyllas med rent vatten.

- ▶ Ställ den hopfällbara behållaren på marken så att den inte kan välta.
- ▶ Fyll den hopfällbara behållaren med maximalt 15 liter rent vatten.
- ▶ Skruva på locket och dra åt för hand. Den hopfällbara behållaren är stängd.

Ansluta sugsetet

- ▶ Ställ den hopfällbara behållaren på marken så att den inte kan välta.
- ▶ Skruva av och ta bort locket.

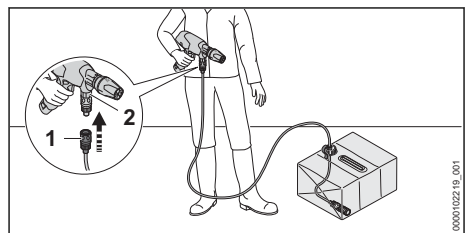



- ▶ Trä på kopplingen (1) på anslutningen (2). Kopplingen (1) ger ett ljud ifrån sig när det är på plats.
- ▶ Häng sugkoppen (3) i den hopfällbara behållaren så att sugkoppen (3) ligger vid den lägsta punkten.
- ▶ Rikta in klämman (4) på vattenslangen och häng upp i den hopfällbara behållarens öppning.
- ▶ Rikta högtrycksvätten nedåt.
- ▶ Slå på högtrycksvätten och tryck in strömbrytaren tills det kommer ut en jämn vattenstråle från munstycket.
- ▶ Släpp strömbrytaren.

- Lås spärren.

8.3 Använda högtryckstvätten med en alternativ vattenkälla

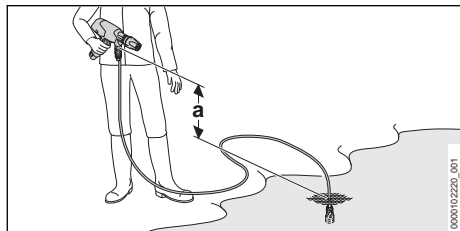
Högtryckstvätten kan suga upp vatten från regnfat, cisterner och från flytande eller stillastående vatten.



För att vattnet ska kunna sugas in får höjdskillnaden mellan högtryckstvätten och vattenkällan inte överskrida den maximala sughöjden (a),  20.

Passande STIHL sugset måste användas. Sugsetet innehåller en vattenslang med en speciell koppling och ett integrerat vattenfilter.

Ansluta sugsetet

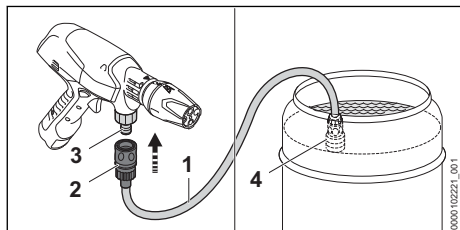

- Fyll vattenslangen (1) med vatten så att det inte längre finns någon luft i vattenslangen.
- Trä på kopplingen (2) på anslutningsdonet (3). Kopplingen (2) ger ett ljud ifrån sig när det är på plats.
- Häng sugkoppen (4) i vattenkällan så att sugkoppen (4) inte rör marken.
- Rikta högtryckstvätten nedåt.
- Slå på högtryckstvätten och tryck in strömbrytaren tills det kommer ut en jämn vattenstråle från munstycket.
- Släpp strömbrytaren.
- Lås spärren.

9 Sätt in och ta ut batteriet

9.1 Sätt i batteriet

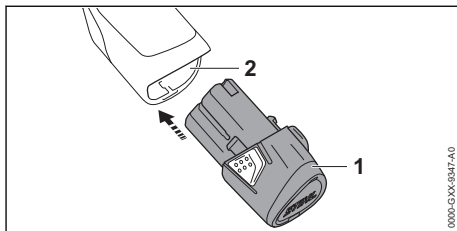

- Tryck in batteriet (1) så långt det går i batterifacket (2).
Batteriet (1) låses fast med ett klick.

9.2 Ta ur batteriet

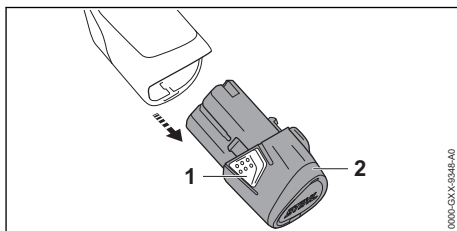

- Tryck på båda spärrhakarna (1).
Batteriet (2) är nu lossat och kan tas ur.

10 Slå på och stänga av högtryckstvätten

10.1 Slå på högtryckstvätten

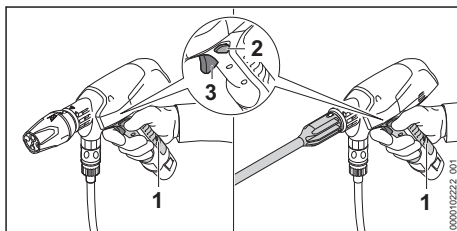

- Håll högtryckstvätten med en hand i manöverhandtagets område (1) så att tummen omsluter handtaget.
- Tryck spärren (2) i mittläget. Strömbrytaren är upplåst.
- Tryck på strömbrytaren (3) med pekfingeret och håll den intryckt.
Högtryckspumpen sätts på automatiskt och vatten strömmar ut ur munstycket.

10.2 Stänga av högtryckstvätten

- ▶ Släpp strömbrytaren.
Högtryckspumpen stängs automatiskt av och vattnet rinner inte längre ut ur munstycket. Högtryckstvätten är fortfarande påslagen.
- ▶ Tryck spärren utåt.
Strömbrytaren är låst.
- ▶ Om högtryckspumpen fortfarande är påslagen och vatten strömmar ut ur munstycket: Ta ut batteriet och kontakta en STIHL-återförsäljare. Högtryckstvätten är defekt.

11 Kontrollera högtryckstvätten och batteriet

11.1 Kontrollera manöverdonen

Spärr och strömbrytare

- ▶ Ta ut batteriet.
- ▶ Lås spärren.
- ▶ Försök att trycka in strömbrytaren.
- ▶ Om det går att trycka in strömbrytaren: Använd inte högtryckstvätten och kontakta en STIHL-återförsäljare. Spärren är defekt.
- ▶ Lås upp spärren.
- ▶ Tryck på strömbrytaren och släpp igen.
- ▶ Om strömbrytaren är trög eller inte går tillbaka till utgångsläget: Använd inte högtryckstvätten och uppsök en STIHL-återförsäljare. Strömbrytaren är defekt.

Slå på högtryckstvätten

- ▶ Sätt i batteriet.
- ▶ Lås upp spärren.
- ▶ Tryck på strömbrytaren och håll kvar.
Högtryckspumpen sätts på automatiskt och vatten strömmar ut ur munstycket.
- ▶ Om den högra LED-lampan blinkar rött: Ta ut batteriet och kontakta en STIHL-återförsäljare. Det finns ett fel på högtryckstvätten.
- ▶ Släpp strömbrytaren.
Högtryckspumpen stängs automatiskt av och vattnet rinner inte längre ut ur munstycket. Högtryckstvätten är fortfarande påslagen.
- ▶ Om högtryckspumpen fortfarande är påslagen och vatten strömmar ut ur munstycket: Ta ut batteriet och kontakta en STIHL-återförsäljare. Högtryckstvätten är defekt.

11.2 Kontrollera batteriet

- ▶ Sätt i batteriet.
- ▶ Tryck kort på strömbrytaren på högtryckstvätten och släpp.
LED-lamporna lyser.

- ▶ Om LED-lamporna inte lyser: Använd inte högtryckstvätten och batteriet och uppsök en STIHL-återförsäljare.
Det finns ett fel på högtryckstvätten eller batteriet.

12 Arbeta med högtryckstvätten

12.1 Hålla i och styra högtryckstvätten

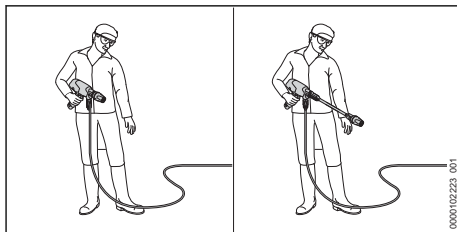

- ▶ Håll och manövrera högtryckstvätten med en hand i manöverhandtagets område så att tummen omsluter handtaget.
- ▶ Rikta munstycket mot marken.

12.2 ECO-läge

När ECO-läget är aktiverat rengör högtryckstvätten med minskat arbetstryck. Batteriets användningstid förlängs.

Arbetstrycket kan ställas in beroende på användning.

Normalt arbetstryck används när svår smuts ska avlägsnas.

Minskat arbetstryck används när smuts ska avlägsnas på känsliga ytor.

Starta ECO-läge

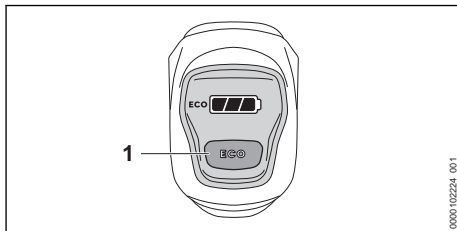

- ▶ Tryck på tryckknappen ECO (1).
Displayindikeringen **eco** lyser. ECO-läget är påslaget.

Stänga av ECO-läge



- ▶ Tryck på tryckknappen ECO (1).

Displayindikeringen **eco** släcks. ECO-läget är avstängt.

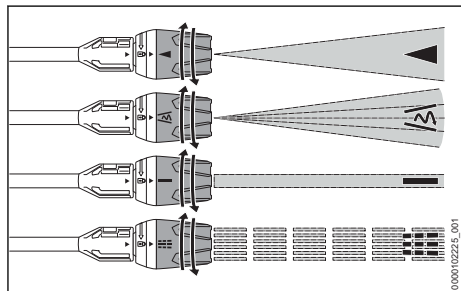
12.3 Rengöra



Multifunktionsmunstycket kan ställas in beroende på användning:

- Det platta spolmunstycket ◀ lämpar sig för rengöring av lätt till medelsvår smuts.
- Rotormunstycket  lämpar sig för rengöring av envis smuts på stora okänsliga ytor.
- Punktstrålmunstycket  lämpar sig för punktvis rengöring av envis smuts på okänsliga ytor.
- Hällmunstycket  lämpar sig för rengöring av lös smuts och för att vattna växter.
- ▶ Rikta vattenstrålen mot ett mindre synligt område på ytan och kontrollera att ytan inte skadas innan rengöringen påbörjas.
- ▶ Välj ett avstånd mellan munstycke och den yta som ska rengöras som gör att ytan inte skadas.
- ▶ Ställ in multifunktionsmunstycket på ett sådant sätt att ytan som ska rengöras inte skadas.
- ▶ Justera multifunktionsmunstycket endast när strömbrytaren inte är intryckt.

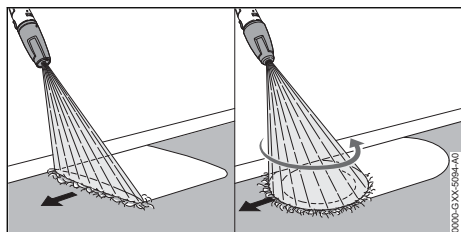

- ▶ Förflytta högtryckstvätten jämnt längs den yta som ska rengöras.
- ▶ Gå framåt långsamt och kontrollerat.

Följ de rekommenderade temperaturintervallen,  20.6, för optimal prestanda.

12.4 Arbeta med rengöringsmedel

Rengöringsmedel kan förbättra vattnets rengöringseffekt. För arbeten med rengöringsmedel krävs STIHL-sprutset.

Blötlägg mycket smutsiga ytor med vatten före rengöring.

Suga upp rengöringsmedel

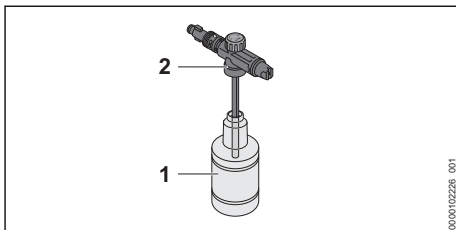

- ▶ Dosera och använd rengöringsmedlet enligt beskrivningen i rengöringsmedlets bruksanvisning.
- ▶ Fyll flaska (1) med högst 350 ml rengöringsmedel.
- ▶ Vrid sprutmunstycket (2) på flaskan (1) och dra åt för hand.

Montera sprutset

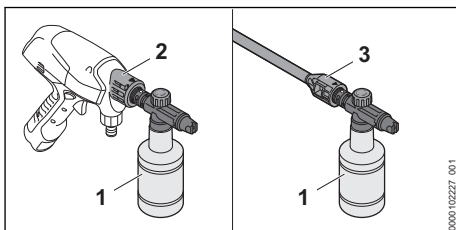

- ▶ Om ett munstycke är monterat: Ta bort munstycket.
- ▶ Installera sprutset (1) på högtryckstvätten (2) eller spolröret (3).

Ställa in rengöringsmedelskoncentration

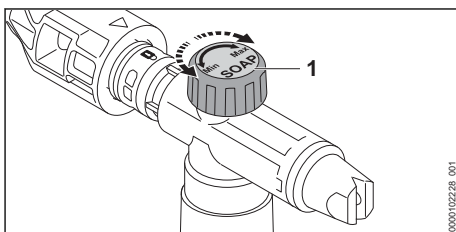

Öka mängden rengöringsmedel:

- ▶ Vrid vridreglaget (1) i riktning mot "Max".

Minska mängden rengöringsmedel:

- Vrid vridreglaget (1) i riktning mot "Min".

Arbeta med sprutsetet

- Tryck på strömbrytaren och spruta rengöringsmedlet på ytan som ska rengöras.
- Applicera rengöringsmedel nerifrån och upp och låt inte torka.
- Demontera sprutsetet.
- Montera munstycket.
- Rengör ytan.

13 Efter arbetet

13.1 Efter arbetet

- Stäng av högtrycksvätten och ta ut batteriet.
- Om högtrycksvätten är ansluten till dricksvattennätet: Stäng vattenkranen.
- Tryck på strömbrytaren och håll kvar. Vattentrycket reduceras.
- Lås spärren.
- Koppla bort högtrycksvätten från vattenkällan.
- Om man har arbetat med den hopfällbara behållaren: Töm och rengör den hopfällbara behållaren.
- Demontera vattenslangen.
- Demontera och rengör munstycket.
- Om man har arbetat med sprutsetet: Demontera, töm och rengör sprutsetet.
- Om man har arbetat med ett spolrör: Demontera och rengör spolröret.
- Låt resterande vatten rinna ut ur högtrycksvätten.
- Om högtrycksvätten eller tillbehöret är våta: Låt högtrycksvätten och tillbehöret torka.
- Låt batteriet torka om det är blött eller fuktigt,  20.6.
- Rengör högtrycksvätten.
- Rengör batteriet.

14 Transport

14.1 Transportera högtrycksvätten

- Stäng av högtrycksvätten och ta ut batteriet.

Bära högtrycksvätten

- Bär högtrycksvätten med en hand i manöverhandtaget så att munstycket pekar nedåt.

Transportera högtrycksvätten i ett fordon

- Transportera högtrycksvätten och tillbehör i den medföljande väskan.
- Se till att väskan inte kan välta eller förflytta sig.

14.2 Transportera batteriet

- Stäng av högtrycksvätten och ta ut batteriet.

- Kontrollera att batteriet är i ett säkert skick.
- Packa batteriet i den medföljande väskans ytterfack.
- Se till att förpackningen inte kan röra sig.

Batteriet måste transporteras som farligt gods. Batteriet är klassat som UN 3480 (litiumjonbatterier) och har kontrollerats enligt FN:s handbok för testning och kriterier del III, avsnitt 38.3.

Transportföreskrifterna finns angivna på www.stihl.com/safety-data-sheets.

14.3 Transportera laddaren

- Dra ut elkontakten ur eluttaget.
- Ta ut batteriet.
- Linda upp anslutningskabeln och fäst den i laddaren.
- Om laddaren transporteras i ett fordon:
 - Transportera laddaren i den medföljande väskans ytterfack.
 - Se till att väskan inte kan välta eller förflytta sig.
 - Om ingen väska ingår i leveransomfånget: Se till att laddaren inte kan välta eller röra sig.

15 Förvaring

15.1 Förvara högtrycksvätten

- Stäng av högtrycksvätten och ta ut batteriet.
- Förvara högtrycksvätten enligt följande:
 - Högtrycksvätten kan inte välta eller röra sig.
 - Högtrycksvätten är utom räckhåll för barn.
 - Högtrycksvätten är ren och torr.
 - Högtrycksvätten befinner sig i ett stängt utrymme.
 - Högtrycksvätten är i ett temperaturområde över 0 °C.

15.2 Förvara batteriet

STIHL rekommenderar att batteriet förvaras laddat mellan 40 % och 60 %.

- Förvara batteriet enligt följande:
 - Batteriet är utom räckhåll för barn.
 - Batteriet är rent och torrt.
 - Batteriet befinner sig i ett stängt utrymme.
 - Batteriet är inte anslutet till högtrycksvätten.
 - Om batteriet förvaras i laddaren: Dra ut elkontakten och förvara batteriet med en laddningsnivå mellan 40 % och 60 %.
 - Förvara inte batteriet utanför angivna temperaturgränser,  20.5.

OBS!

- Om batteriet inte förvaras enligt beskrivningen i denna bruksanvisning kan batteriet djupurladdas och därmed skadas irreparabelt.
 - ▶ Ladda urladdat batteri före förvaring. STIHL rekommenderar att batteriet förvaras laddat mellan 40 % och 60 %.
 - ▶ Förvara batteriet separat från högtryckstvätten.

15.3 Förvara laddaren

- ▶ Dra ut kontakten ur eluttaget.

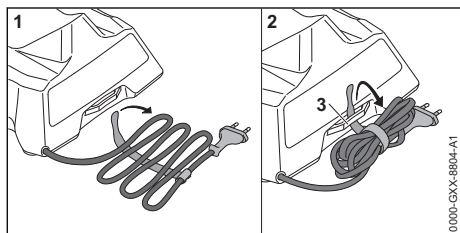

- ▶ Linda upp anslutningskabeln och fäst den i laddaren.
- ▶ Förvara laddaren enligt följande:
 - Förvara laddaren utom räckhåll för barn.
 - Se till att laddaren är ren och torr.
 - Förvara laddaren i ett stängt rum.
 - Låt inte laddaren hänga i anslutningskabeln eller i fästet (3) för anslutningskabeln.
 - Förvara inte laddaren utanför angivna temperaturgränser, 20.5.

16 Rengöring

16.1 Rengöra högtryckstvätten

- ▶ Stäng av högtryckstvätten och ta ut batteriet.
- ▶ Rengör högtryckstvätten med en fuktig trasa.
- ▶ Rengör anslutningar och kopplingar med en fuktig trasa.
- ▶ Rengör ventilationsöppningarna med en pensel.
- ▶ Ta bort smuts ur batterifacket och rengör batterifacket med en fuktig trasa.
- ▶ Rengör de elektriska kontaktarna i batterifacket med en pensel eller en mjuk borste.

16.2 Rengöra tillbehör

Rengör munstycket och spolröret

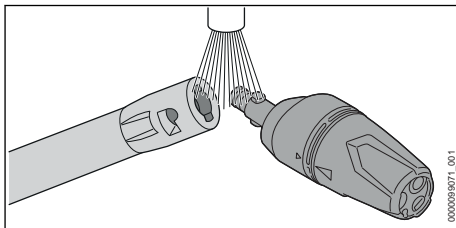

- ▶ Skölj munstycket och spolröret under rinnande vatten och torka med en trasa.

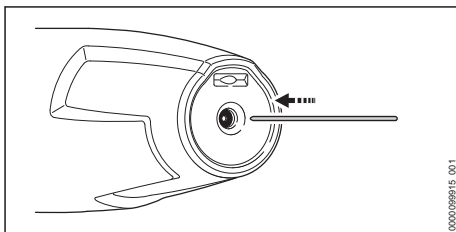

- ▶ Om munstycket är igensatt: Rengör munstycket med en tunn nål.

Rengöra den hopfällbara behållaren

- ▶ Skölj ur den hopfällbara behållaren med rent vatten.
- ▶ Rengör den hopfällbara behållaren med en fuktig trasa.

Rengöra sprutsetet

- ▶ Ta av flaskan och töm den.
- ▶ Ta hand om rengöringsmedelsresterna enligt beskrivningen i bruksanvisningen för rengöringsmedlet.
- ▶ Skölj ur flaskan med rent vatten.
- ▶ Rengör sprutsetet med en fuktig trasa.

16.3 Rengöra vattenintagssilen

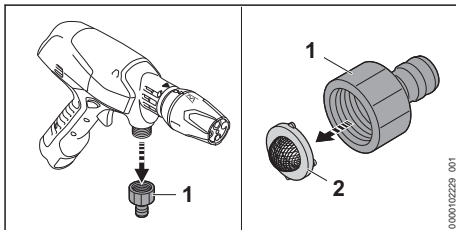

- ▶ Skruva loss anslutningsdonet (1) till vattenanslutningen.
- ▶ Ta ur vattentillflödessilen (2) ur munstycket.

- ▶ Skölj vattenintagssilen (2) under rinnande vatten.
- ▶ Sätt in vattentillflödessilen (2) i munstycket.
- ▶ Skruva av anslutningen (1) och dra åt för hand.

16.4 Rengöra vattenfiltret i sugsetet

Sugklockan måste tas isär för att du ska kunna rengöra vattenfiltret.

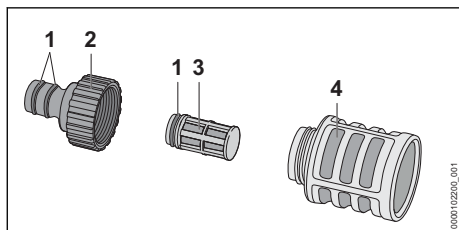

- ▶ Skruva loss anslutningsdonet (2).
- ▶ Ta ut vattenfiltret (3) ur sugklockan (4).
- ▶ Skölj anslutningsdonet (2), vattenfiltret (3) och sugklockan (4) under rinnande vatten.
- ▶ Smörj in tätningarna (1) med ett armaturfett.
- ▶ Sätt ihop sugklockan igen.

16.5 Rengör batteriet

- ▶ Rengör batteriet med en fuktig trasa.

16.6 Rengör laddaren

- ▶ Dra ut kontakten ur eluttaget.

19 Felavhjälpning

19.1 Åtgärda fel på högtrycksvätten eller batteriet

Fel	LED-lampor på högtrycksvätten	Orsak	Åtgärd
Högtrycksvätten startar inte när man slår på den.	1 LED-lampa blinkar grönt.	Batteriet är inte tillräckligt laddat.	▶ Ladda batteriet.
	1 LED-lampa lyser rött.	Batteriet är för varmt eller för kallt.	▶ Ta ut batteriet. ▶ Låt batteriet svalna eller bli varmt.
	-	Högtrycksvätten är för varm.	▶ Ta ut batteriet. ▶ Låt högtrycksvätten svalna. ▶ Rengör munstycket.
	1 LED-lampa blinkar rött.	Fel på batteriet.	▶ Ta ut batteriet och sätt i det igen. ▶ Slå på högtrycksvätten. ▶ Om 1 LED-lampa fortfarande blinkar rött: Använd inte batteriet och kontakta en STIHL-återförsäljare.
	-	Elanslutningen mellan högtrycksvätten och batteriet har brutits	▶ Ta ut batteriet. ▶ Rengör de elektriska kontaktarna i batterifacket. ▶ Sätt i batteriet.
	-	Batteriet är fuktigt.	▶ Låt batteriet torka, 20.6.

- ▶ Rengör laddaren med en fuktig trasa.
- ▶ Rengör laddarens elektriska kontakter med en pensel eller en mjuk borste.

17 Underhåll

17.1 Underhållsintervall

Underhållsintervallen beror på omgivningsförhållandena och arbetsförhållandena. STIHL rekommenderar följande underhållsintervall:

En gång i månaden

- ▶ Rengör vattentillflödessilen.

18 Reparera

18.1 Reparera högtrycksvätten, batteriet och laddaren

Användaren kan inte reparera högtrycksvätten eller tillbehören själv.

- ▶ Om högtrycksvätten eller tillbehören är skadade: Använd inte högtrycksvätten eller tillbehören och kontakta en STIHL-återförsäljare.
- ▶ Om batteriet är defekt eller trasigt: Byt ut batteriet.
- ▶ Om laddaren är defekt eller trasigt: Byt ut laddaren.
- ▶ Om anslutningskabeln är defekt eller skadad: Använd inte laddaren och låt anslutningskabeln bytas ut av en STIHL-återförsäljare.

Fel	LED-lampor på högtrycksvåtten	Orsak	Åtgärd
	-	Det finns ett fel på högtrycksvåtten.	<ul style="list-style-type: none"> ▶ Ta ut batteriet. ▶ Rengör de elektriska kontakterna i batterifacket. ▶ Sätt i batteriet. ▶ Slå på högtrycksvåtten. ▶ Om 1 LED-lampa fortfarande blinkar rött: Använd inte högtrycksvåtten och kontakta en STIHL-återförsäljare.
Högtrycksvåtten stängs av under drift.	1 LED-lampa lyser rött.	Högtrycksvåtten är för varm.	<ul style="list-style-type: none"> ▶ Ta ut batteriet. ▶ Låt högtrycksvåtten svalna. ▶ Rengör munstycket.
	-	Batteriet är för varmt eller för kallt.	<ul style="list-style-type: none"> ▶ Ta ut batteriet. ▶ Låt batteriet svalna eller bli varmt.
	-	Elfel.	<ul style="list-style-type: none"> ▶ Ta ut batteriet och sätt i det igen. ▶ Slå på högtrycksvåtten.
Högtrycksvåttenens drifttid är för kort.	-	Batteriet är inte helt laddat.	▶ Ladda batteriet helt.
	-	Batteriets livslängd är slut.	▶ Byt batteriet.
Arbetstrycket fluktuerar eller faller.	-	Det är brist på vatten.	<ul style="list-style-type: none"> ▶ Öppna vattenkranen helt. ▶ Se till att det finns tillräckligt med vatten.
	-	Munstycket är blockerat.	▶ Rengör munstycket.
	-	Vattenintagssilen eller vattenfiltret är igensatta.	▶ Rengör vattenintagssilen och vattenfiltret.
	-	Högtrycksvåtten är ötat eller defekt.	▶ Låt en STIHL-återförsäljare kontrollera högtrycksvåtten.
Vattenstrålen har en förändrad form.	-	Munstycket är blockerat.	▶ Rengör munstycket.
	-	Munstycket är slitet.	▶ Byt munstycket.
Rengöringsmedel sugas inte upp.	-	Flaskan är tom.	▶ Fyll på flaskan med rengöringsmedel.
Anslutningar till högtrycksvåtten eller spolröret är svåra att koppla ihop.	-	Anslutningarnas tätningar är inte smorda.	▶ Smörj in tätningarna med fett.  19.3

19.2 Åtgärda fel på laddaren

Fel	LED-lampa på laddaren	Orsak	Åtgärd
Batteriet laddas inte.	LED-lampan lyser rött.	Batteriet är för varmt eller för kallt.	▶ Låt batteriet sitta kvar i laddaren. Laddningen startar automatiskt så fort tillåtet temperaturområde uppnåtts.
	LED-lampan blinkar rött.	Elanslutningen mellan laddaren och batteriet har brutits.	<ul style="list-style-type: none"> ▶ Ta ut batteriet. ▶ Rengör de elektriska kontakterna på laddaren. ▶ Sätt i batteriet.

Fel	LED-lampa på laddaren	Orsak	Åtgärd
		Fel på laddaren.	► Använd inte laddaren och kontakta en STIHL-återförsäljare.
		Fel på batteriet.	► Använd inte batteriet och kontakta en STIHL-återförsäljare.
Laddaren genomför inget självtest.	LED-lampan lyser inte grönt i ca 1 sekund och rött i ca 1 sekund.	Elanslutningen till laddaren har brutits kortvarigt.	► Dra ut kontakten ur eluttaget. ► Vänta 1 minut. ► Sätt i kontakten i eluttaget.

19.3 Smörj in tätningarna med fett

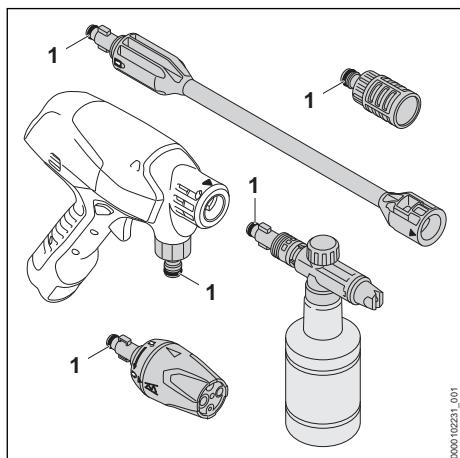

- Smörj in tätningarna (1) med ett armaturfett.

20 Tekniska data

20.1 Högtryckstvätt STIHL RCA 20.0

- Godkänt batteri: STIHL AS
- Elektrisk skyddsklass: III
- Max tillåtet tryck (p max.): 2,4 MPa (24 bar)
- Max vattenframledningstryck (p in max.): 1 MPa (10 bar)
- Max vattengenomflöde (Q max.): 3,9 l/min (230 l/h)
- Min vattengenomflöde (Q min): 2,4 l/min (140 l/h)
- Max sughöjd: 1,5 m
- Max vattentemperatur under tryckdrift (t in max): 40 °C
- Max vattentemperatur under sugdrift: 20 °C
- Mått
 - Längd: 329 mm
 - Bredd: 82 mm
 - Höjd: 233 mm

- Vikt (m) utan batteri med monterade tillbehör: ca 1,3 kg

Tryckberoende data mäts vid ett matartryck på 0,3 MPa (3 bar).

Drifttiden är angiven på www.stihl.com/battery-life.

20.2 Batteri STIHL AS

- Batteriteknik: litium-jon
- Spänning: 10,8 V
- Kapacitet i Ah: se typskylten
- Energiinnehåll i Wh: se typskylten
- Vikt i kg: se typskylten

20.3 Laddare STIHL AL 1

- Märkspänning: se typskylten
- Frekvens: se typskylten
- Märkeffekt: se typskylten
- Laddström: se typskylten
- Maximalt energiinnehåll för tillåtet batteri STIHL AS: 12,5 Ah

Laddningstiderna anges på www.stihl.com/charging-times.

20.4 Förlängningskablar

Om en förlängningskabel används måste dess ledningar ha åtminstone följande tvärsnitt, beroende på spänningen och längden på förlängningskabeln:

Om märkspänningen på typskylten är 220 V till 240 V:

- Upp till 20 m lång kabel: AWG 15 / 1,5 mm²
- 20 till 50 m lång kabel: AWG 13 / 2,5 mm²

Om märkspänningen på typskylten är 100 V till 127 V:

- Upp till 10 m lång kabel: AWG 14 / 2,0 mm²
- 10 till 30 m lång kabel: AWG 12 / 3,5 mm²

20.5 Temperaturgränser



VARNING

- Batteriet är inte skyddat mot all påverkan från omgivningen. Batteriet kan börja brinna eller explodera om det utsätts för viss påverkan från omgivningen. Personer kan skadas allvarligt och materiella skador kan uppstå.
 - ▶ Ladda och använd inte batteriet eller laddaren i temperaturer under -20 °C eller över $+50\text{ °C}$.
 - ▶ Förvara inte batteriet eller laddaren under -20 °C eller över $+70\text{ °C}$.
 - ▶ Använd inte högtrycksvätten i temperaturer under 0 °C eller över $+50\text{ °C}$.
 - ▶ Förvara inte högtrycksvätten i temperaturer under 0 °C eller över $+70\text{ °C}$.

20.6 Rekommenderade temperaturintervall

För att se till att högtrycksvätten håller optimal prestanda, följ de rekommenderade temperaturintervallen:

- Högtrycksvätt:
 - Användning: 0 °C till 40 °C
 - Förvaring: 0 °C till 50 °C
- Batteri och laddare:
 - Laddning: 5 °C till 40 °C
 - Användning: -10 °C till $+40\text{ °C}$
 - Förvaring: -20 °C till $+50\text{ °C}$

Om batteriet laddas, används eller förvaras utanför de rekommenderade temperaturintervallen kan prestandan försämrast.

Om batteriet är vått eller fuktigt ska du låta batteriet torka i minst 48 timmar i en temperatur över 15 °C och under 50 °C och i en luftfuktighet på under 70 %. Högre luftfuktighet kan förlänga torktiden.

20.7 Buller- och vibrationsvärden

K-faktorn för ljudtrycksnivån är 2 dB(A) . K-faktorn för ljudeffektnivån är 2 dB(A) . K-faktorn för vibrationsvärdena är 2 m/s^2 .

STIHL rekommenderar att man använder hörselskydd.

- Ljudeffektnivå L_{WA} uppmätt enligt EN 60335-2-79: 84 dB(A)
- Vibrationsvärde a_{hv} uppmätt enligt EN 60335-2-79, platt spolmunstycke: $\leq 2,5\text{ m/s}^2$.

De angivna ljud- och vibrationsvärdena har mätts med en standardiserad kontrollmetod och kan

användas som referens för elektrisk utrustning. De faktiska ljud- och vibrationsvärdena kan avvika från de angivna värdena beroende på typen av användning och de tillbehör som används. De angivna ljud- och vibrationsvärdena kan användas för att preliminärt uppskatta ljud- och vibrationsbelastningen. Den faktiska ljud- och vibrationsbelastningen måste uppskattas. Här kan man även ta hänsyn till stunder då den elektriska utrustningen är avstängd och när den är på men går utan belastning.

Information om uppfyllandet av arbetsgivardirektivet avseende vibration 2002/44/EG finns på www.stihl.com/vib.

20.8 REACH

REACH är en EG-förordning för registrering, bedömning och godkännande av kemikalier.

Information om REACH-direktivet finns på www.stihl.com/reach.

21 Reservdelar och tillbehör

21.1 Reservdelar och tillbehör

STIHL De här symbolerna kännetecknar STIHL-originaldelar och STIHL-originaltillbehör.

STIHL rekommenderar att du använder originaldelar och tillbehör från STIHL.

Reservdelar och tillbehör från andra tillverkare kan inte utvärderas av STIHL i fråga om tillförlitlighet, säkerhet och lämplighet trots pågående marknadsobservation och STIHL kan inte ansvara för användningen av dem.

Originaldelar och tillbehör från STIHL kan köpas hos en STIHL-återförsäljare.

22 Kassering

22.1 Avfallshandera högtrycksvätten, batteriet och laddaren

Information om kassering finns att få hos kommunförvaltningen eller en STIHL-återförsäljare.

Icke fackmannamässig kassering kan skada hälsan och miljön.

- ▶ Avfallshandera STIHLs produkter, inklusive förpackningar, enligt lokala föreskrifter på därför avsedd återvinningsstation.
- ▶ Släng inte produkten i hushållsavfallet.

23 EU-försäkrän om överensstämmelse

23.1 Högtryckstvätt STIHL RCA 20.0

ANDREAS STIHL AG & Co. KG

Badstraße 115
D-71336 Waiblingen

Tyskland

intyggar på eget ansvar att

- Konstruktion: Högtryckstvätt
- Fabrikat: STIHL
- Typ: RCA 20.0
- Serieidentifiering: RA02

överensstämmer med de relevanta bestämmelserna i direktiven 2011/65/EU, 2006/42/EG och 2014/30/EU och har utvecklets och tillverkats i enlighet med versionerna av följande standarder som gäller vid datumet för tillverkning: EN 55014-1, EN 55014-2, EN 60335-1, EN 60335-2-54 och EN 62233.

För beräkning av uppmätt och garanterad ljudeffektnivå enligt direktiv 2000/14/EG, bilaga V, har standarden ISO 3744 använts.

- uppmätt ljudeffektnivå: 84 dB(A)
- garanterad ljudeffektnivå: 86 dB(A)

Den tekniska dokumentationen förvaras hos avdelningen för produktgodkännande hos ANDREAS STIHL AG & Co. KG.

Tillverkningsår, tillverkningsland samt serienummer står på högtryckstvätten.

Waiblingen, 2022-08-01

ANDREAS STIHL AG & Co. KG

enligt fullmakt 

Robert Olma, Vice President, Regulatory Affairs & Global Governmental Relations

24 UKCA-konformitetsdeklaration

24.1 Högtryckstvätt STIHL RCA 20.0

**UK
CA**

ANDREAS STIHL AG & Co. KG

0458-048-9801-A

Badstraße 115
D-71336 Waiblingen

Tyskland

intyggar på eget ansvar att

- Konstruktion: Högtryckstvätt
- Fabrikat: STIHL
- Typ: RCA 20.0
- Serieidentifiering: RA02

uppfyller bestämmelserna i UK-förordningarna The Restriction of the Use of Certain Hazardous Substances in Electrical and Electronic Equipment Regulations 2012, Supply of Machinery (Safety) Regulations 2008 och Electromagnetic Compatibility Regulations 2016 och har utvecklets och tillverkats i överensstämmelse med de versioner av följande standarder som gällde vid produktionsdatumet: EN 55014-1, EN 55014-2, EN 60335-1, EN 60335-2-54 och EN 62233.

Beräkning av uppmätt och garanterad ljudeffektnivå har gjorts enligt UK-förordning Noise Emission in the Environment by Equipment for use Outdoors Regulations 2001, Schedule 8, med tillämpning av standarden ISO 3744.

- uppmätt ljudeffektnivå: 84 dB(A)
- garanterad ljudeffektnivå: 86 dB(A)

Den tekniska dokumentationen förvaras hos ANDREAS STIHL AG & Co. KG.

Tillverkningsår, tillverkningsland samt serienummer står på högtryckstvätten.

Waiblingen, 2022-08-01

ANDREAS STIHL AG & Co. KG

enligt fullmakt 

Robert Olma, Vice President, Regulatory Affairs & Global Governmental Relations

25 Adresser

www.stihl.com

Sisällysluettelo

1	Alkusanat.....	104
2	Tietoja tästä käyttöohjeesta.....	104
3	Yleiskuva.....	105
4	Turvallisuusohjeet.....	106
5	Painepesurin käyttöön valmistelu.....	114
6	Akun lataaminen ja LED-valot.....	114
7	Painepesurin kokoaminen.....	115

8	Liittäminen vesilähteeseen.....	116
9	Akun asentaminen ja irrottaminen.....	118
10	Painepesurin kytkeminen päälle ja pois päältä.....	119
11	Painepesurin ja akun tarkastaminen.....	119
12	Työskentely painepesurin kanssa.....	119
13	Työskentelyn jälkeen.....	121
14	Kuljettaminen.....	121
15	Säilytys.....	122
16	Puhdistaminen.....	122
17	Huoltaminen.....	123
18	Korjaaminen.....	123
19	Häiriöiden poistaminen.....	124
20	Tekniset tiedot.....	125
21	Varaosat ja varusteet.....	127
22	Hävittäminen.....	127
23	EU-vaatimustenmukaisuusvakuutus.....	127
24	UKCA-vaatimustenmukaisuusvakuutus..	127
25	Yhteystiedot.....	128

1 Alkusanat

Arvoisa asiakas,

kiitämme sinua STIHLin tuotteen valinnasta. STIHL kehittää ja valmistaa huippuluokan tuotteita pitäen suunnittelun lähtökohtana asiakkaidensa tarpeita. Näin pystymme tarjoamaan asiakkaillemme tuotteita, jotka toimivat luotettavasti myös äärimmäisen vaativissa olosuhteissa.

STIHL tunnetaan myös erinomaisesta asiakaspalvelustaan. Jälleenmyyjämme huolehtivat sekä asiantuntevasta neuvonnasta ja opastuksesta että kattavien teknisten palvelujen tarjoamisesta.

STIHL on sitoutunut kestävään ja vastuulliseen vuorovaikutukseen luonnon kanssa. Tämän käyttöohjeen tarkoituksena on auttaa sinua käyttämään STIHL-tuotetta turvallisesti ja ympäristöystävällisesti pitkän käyttöiän ajan.

Kiitämme sinua STIHLiä kohtaan osoittamastasi luottamuksesta. Toivomme, että olet tyytyväinen hankkimaasi STIHL-tuotteeseen.



Tohtori Nikolas Stihl

TÄRKEÄÄ! LUE OPAS ENNEN KÄYTTÖÄ JA SÄILYTÄ SE VASTAISTA KÄYTTÖÄ VARTEN.

2 Tietoja tästä käyttöohjeesta

2.1 Tuotetta koskevat asiakirjat

Paikallisia turvallisuusohjeita on noudatettava.

- Lue tämän käyttöohjeen lisäksi myös seuraavat oppaat varmistaen, että olet ymmärtänyt niiden sisällön, ja säilytä ne:
 - STIHL-akkuja ja sisäänrakennetuilla akuilla varustettuja tuotteita koskevia turvallisuustietoja: www.stihl.com/safety-data-sheets
 - Lisätarvikkeiden käyttöohje ja pakkausohje
 - Puhdistusaineiden käyttöohje ja pakkausohje

2.2 Tekstin sisältämien varoitusten merkitseminen



VAARA

- Tämä teksti muistuttaa vaaroista, jotka johtavat vakavaan loukkaantumiseen tai jopa kuolemaan.
 - Tekstissä mainittujen toimenpiteiden avulla on mahdollista välttää vakava loukkaantuminen tai jopa kuolema.



VAROITUS

- Tämä teksti muistuttaa vaaroista, jotka voivat johtaa vakavaan loukkaantumiseen tai jopa kuolemaan.
 - Tekstissä mainittujen toimenpiteiden avulla on mahdollista välttää vakava loukkaantuminen tai jopa kuolema.

HUOMAUTUS

- Tämä teksti muistuttaa vaaroista, jotka voivat johtaa esinevahinkoihin.
 - Tekstissä mainittujen toimenpiteiden avulla on mahdollista välttää esinevahingot.

2.3 Tekstissä käytetyt symbolit



Tämä merkki viittaa johonkin tämän käyttöohjeen lukuun.

3 Yleiskuva

3.1 Painepesuri

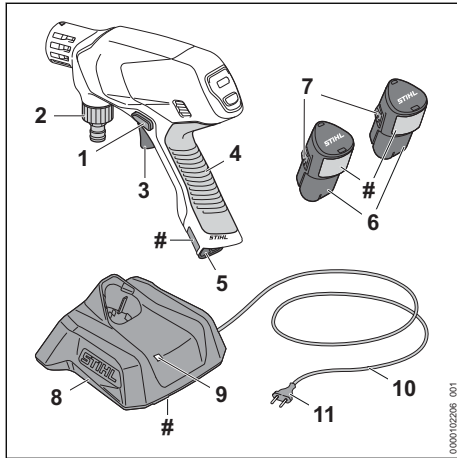

1 Lukitusliukukytkin

Lukitusliukukytkin avaa kytkentävivun lukituksen.

2 Yhde

Yhdetä käytetään vesiletkun liittämiseen.

3 Kytkentävipu

Kytkentävipua käytetään painepesurin käynnistämiseen ja pysäyttämiseen.

4 Käyttökahva

Käyttökahvaa käytetään painepesurin käyttämiseen, pitämiseen ja ohjaamiseen.

5 Akkulokero

Akkulokero toimii akun säilytystilana.

6 Akku

Akku toimii painepesurin energialähteenä.

7 Lukitushaka

Lukitushaka lukitsee akun akkulokeroon.

8 Laturi

Laturi huolehtii akun lataamisesta.

9 LED-valo

LED-valo ilmaisee laturin tilan.

10 Liitoskaapeli

Liitoskaapeli yhdistää laturin verkkopistokkeeseen.

11 Verkkopistoke

Verkkopistoke yhdistää liitoskaapelin pistoraasiaan

Koneen numerolla varustettu arvokilpi

3.2 Käyttöpaneeli

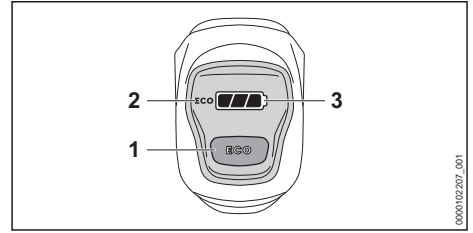

1 Painike ECO

Painike käynnistää ja pysäyttää ECO-tilan.

2 Näyttö Eco

Näytössä näkyy ECO-tila.

3 Näyttö

Lataustilan näyttö näyttää akun lataustilan ja häiriöt.

3.3 Lisävarusteet

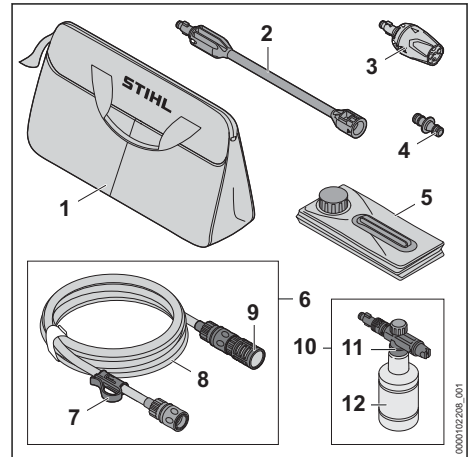

1 Laukku

Laukku on tarkoitettu painepesurin, lisävarusteiden, akun ja laturin kuljetukseen ja säilytykseen.

2 Suihkuputki

Suihkuputki yhdistää painepesurin suuttimeen.

3 Monitoimisuitin

Monitoimisuitin koostuu litteästä ruiskusuuttimesta, roottorisuuttimesta, pistesuihkusuulakkeesta ja kaatosuuttimesta.

4 Sovitin

Sovitin yhdistää imusarjan vesiletkun vesiverkoston vesiletkuun.

5 Kokoontaitettava kanisteri

Kokoontaitettava kanisteri toimii vesisäiliönä imukäytössä.

6 Imusarja

Imusarjaa käytetään veden ottamiseen kokoontaitettavasta kanisterista, sadevesitynnyreistä, säiliöistä ja virtaavasta tai seisovasta vedestä.

7 Kiinnitin

Kiinnitin kiinnittää vesiletkun ja imukellon kokoontaitettavaan kanisteriin liukumista vastaan.

8 Vesiletku

Vesiletku yhdistää painepesurin vesilähteeseen.

9 Imukello

Imukello suodattaa imettävän veden.

10 Ruiskusarja

Ruiskusarjaa käytetään puhdistamiseen puhdistusaineella.

11 Ruiskusuutin







Ruiskusuutin sekoittaa pesuaineen veteen.

12 Pullo

Pullo sisältää puhdistusainetta.

3.4 Symbolit

Symbolit löytyvät usein painepesurin, lisävarusteiden, akun ja laturin päältä ja niiden merkitys on seuraava:

-  Tässä asennossa litteä ruiskusuutin on asetettu monisuuttimeen.
-  Tässä asennossa rootorisuutin on asetettu monisuuttimeen.
-  Tässä asennossa pistesuihkusuulake on asetettu monisuuttimeen.
-  Tässä asennossa kaatosuutin on asetettu monisuuttimeen.
-  Tässä asennossa lisävarusteen lukitus on vapautettu.
-  Lisävaruste on asianmukaisesti paikallaan tässä asennossa.
-  Tätä tuotetta käytetään STIHL-akun kanssa. Sallitut ladattavat akut on määritelty tässä käyttöohjeessa.

 Tämän akun lataamiseen käytetään STIHL-laturia. Hyväksytyt laturit on mainittu näissä turvallisuusohjeissa.

 LED-valo palaa yhtäjaksoisesti tai vilkkuu vihreänä. Akkua ladataan.



Punainen LED-valo vilkkuu. Akun ja latauslaitteen välillä ei ole sähköistä yhteyttä tai akussa tai laturissa on vika.



Direktiivin 2000/14/EY mukainen taattu äänitehotaso dB(A):na, jotta erilaisten tuotteiden melupäästöt olisivat vertailukelpoisia.



Symbolin vieressä oleva arvo ilmoittaa akun energiasäilytyksen kennovalmistajan ilmoittamien tietojen perusteella. Käyttötilanteissa käytettävissä oleva energiasäilytys on tätä pienempi.



Käytä sähkölaitetta suljetussa ja kuivassa tilassa.



Älä hävitä tuotetta talousjätteen mukana.



Lue, ymmärrä ja säilytä käyttöohjeet myöhemmää käyttöä varten.



Alkuperäiset STIHL-varaosat ja alkuperäiset STIHL-lisävarusteet tunnistaa näistä merkeistä.

4 Turvallisuusohjeet**4.1 Varoitusmerkit****4.1.1 Painepesuri**

Painepesuriin sijoitettujen varoitusmerkkien merkitys on seuraava:



Noudata turvallisuusohjeita ja toimi niiden sisältämien ohjeiden mukaisesti.



Lue, ymmärrä ja säilytä käyttöohjeet myöhemmää käyttöä varten.



Käytä suojalaseja.



Älä yhdistä painepesuria suoraan vesijohtoon.



Poista akku työtaukojen sekä laitteen kuljettamisen, säilytyksen, huollon ja korjauksen ajaksi.

4.1.2 Akku

Akkuu sijoitettujen varoitusmerkkien merkitys on seuraava:



Noudata turvallisuusohjeita ja toimi niiden mukaisesti.



Lue, ymmärrä ja säilytä käyttöohjeet myöhempää käyttöä varten.



Suojaa akku kuumuudelta ja avotulelta.



Älä upota akkua nesteisiin.

4.1.3 Laturi

Laturiin sijoitettujen varoitusmerkkien merkitykset ovat seuraavat:



Noudata turvallisuusohjeita ja toimi niiden sisältämien ohjeiden mukaisesti.



Lue käyttöohje ja varmista, että olet ymmärtänyt sen sisällön. Säilytä käyttöohje myöhempää käyttöä varten.



Suojaa laturi sateelta ja kosteudelta.

4.2 Määräystenmukainen käyttö

STIHL RCA 20.0 -painepesuria käytetään kodin ympärillä tapahtuvaan puhdistukseen, esimerkiksi puutarhakalusteiden, polkupyörien, lelujen, grillien, roska-astioiden ja ajoneuvojen puhdistukseen tai liikkuvaan puhdistukseen.

Painepesuri ei sovellu kaupalliseen käyttöön.

Painepesuria ei saa käyttää sateessa.

Akku STIHL AS toimii painepesurin energialähteenä.

Laturi STIHL AL 1 huolehtii akun STIHL AS lataamisesta.

▲ VAROITUS

- Jos painepesuria käytetään sille määritellystä käyttötarkoituksesta poikkeavasti, seurauksena voi olla vakava tai jopa hengenvaarallinen loukkaantuminen sekä esinevahinkoja.
 - ▶ Käytä painepesuria tämän käyttöohjeen mukaisesti.

STIHL RCA 20.0 -painepesuria ei saa käyttää seuraaviin tarkoituksiin:

- Asbestisementin ja vastaavien pintojen puhdistamiseen
- Lyijymaalilla päällystettyjen tai maalattujen pintojen puhdistamiseen

- Elintarvikkeiden kanssa kosketukseen joutuvien pintojen puhdistamiseen

▲ VAROITUS

- Sellaisten akkujen ja laturien käyttö, joita STIHL ei ole hyväksynyt painepesuria varten, voi aiheuttaa tulipalon tai räjähdyksen. Seurauksena voi olla vakava tai hengenvaarallinen loukkaantuminen ja esinevahinkoja.
 - ▶ Käytä painepesuria akulla STIHL AS.
 - ▶ Lataa akku STIHL AS laturilla STIHL AL 1.
- Jos painepesuria, akkua tai laturia käytetään niille määritellystä käyttötarkoituksesta poikkeavasti, seurauksena voi olla vakava tai jopa hengenvaarallinen loukkaantuminen ja esinevahinkoja.
 - ▶ Käytä painepesuria, akkua ja laturia tämän käyttöohjeen kuvauksen mukaisesti.

4.3 Käyttäjää koskevat vaatimukset

▲ VAROITUS

- Käyttäjä ei kykene tunnistamaan eikä arvioimaan painepesuriin, akkuun ja laturiin liittyviä vaaroja ilman opastusta laitteen käyttöön. Käyttäjää tai muut henkilöt voivat loukkaantua vakavasti tai hengenvaarallisesti.
 - ▶ Lue, ymmärrä ja säilytä käyttöohjeet myöhempää käyttöä varten.



- ▶ Jos painepesuri, akku tai laturi luovutetaan toiselle henkilölle: anna käyttöohjeet mukaan.
- ▶ Varmista, että käyttäjä täyttää seuraavat ehdot:
 - Käyttäjä on valpas.
 - Tätä konetta ja akkua eivät saa käyttää henkilöt (mukaan lukien lapset), joilla on heikentyneet fyysiset, sensoriset tai henkiset kyvyt tai joilla ei ole kokemusta tai tietoa.
 - Käyttäjä osaa tunnistaa ja arvioida painepesuriin tai akkuun liittyvät vaarat.
 - Käyttäjä on täysi-ikäinen tai kansallisten määräysten mukaisessa valvotussa ammattikoulutuksessa.
 - Käyttäjä on saanut STIHL-erikoisliikkeitä tai joltakin muulta asiantuntevalta henkilöltä perehdytyksen painepesuriin käyttöön, ennen kuin hän käyttää painepesuria ensimmäisen kerran.
 - Käyttäjä ei ole alkoholin, lääkkeiden tai huumaavien aineiden vaikutuksen alainen.

- ▶ Jos jokin on jäänyt epäselväksi: ota yhteyttä STIHL-erikoisliikkeeseen.

4.4 Vaatetus ja varustus

▲ VAROITUS

- Erilaiset sirut ja kappaleet saattavat sinkoutua työskentelyn aikana ilmaan suurella nopeudella. Käyttäjää voi loukkaantua.



- ▶ Käytä tiiviisti istuvia suojalaseja. Sopivat suojalasis on testattu standardin EN 166 tai kansallisten määräysten mukaisesti ja ne on myytävänä asiaankuuluvalla merkinnällä varustettuina.

- ▶ Käytä pitkähihaista, tiiviisti kehoa vasten olevaa ylävartalon vaatetusta ja pitkälahkeisia housuja.
- Työn aikana voi muodostua aerosoleja. Sisään hengitetyt aerosolit voivat olla haitallisia terveydelle ja laukaista allergisia reaktioita.
 - ▶ Suorita riskiarviointi puhdistettavan pinnan ja sen ympäristön mukaan.
 - ▶ Jos riskinarviointi osoittaa, että aerosoleja muodostuu: käytä suojausluokan FFP2 tai vastaavan suojausluokan hengityssuojainta.
- Käyttäjä voi liukastua, mikäli hänellä ei ole yllään työskentelyyn sopivia jalkineita. Käyttäjä voi loukkaantua.
 - ▶ Käytä tukevia, umpinaisia ja karkeapohjaisia jalkineita.

4.5 Työskentelyalue ja ympäristö

4.5.1 Painepesuri

▲ VAROITUS

- Sivulliset, lapset ja eläimet eivät kykene tunnistamaan eivätkä arvioimaan painepesurista ja ilmaan nousevista kappaleista aiheutuvia vaaroja. Sivulliset, lapset ja eläimet saattavat loukkaantua vakavasti, minkä lisäksi seurauksena voi olla materiaalivahinkoja.
 - ▶ Pidä sivulliset henkilöt, lapset ja eläimet, etäällä työskentelyalueelta.
 - ▶ Älä jätä painepesuria valvomatta.
 - ▶ Varmista, etteivät lapset voi leikkiä painepesurilla.
- Seurauksena voi olla sähköisku, mikäli laitteella työskennellään sateessa tai kosteassa ympäristössä. Tästä voi olla seurauksena sekä käyttäjän loukkaantuminen että painepesurin vaurioituminen.
 - ▶ Älä työskentele sateessa.
 - ▶ Suojaa painepesuri, jottei se kastu.

- Painepesurin sähköosat voivat synnyttää kipinöitä. Kipinät voivat aiheuttaa helposti syttyvässä tai räjähdysalttiissa ympäristössä tulipalon ja räjähdyksen. Seurauksena voi olla vakava tai hengenvaarallinen loukkaantuminen ja esinevahinkoja.
 - ▶ Älä työskentele helposti syttyvässä tai räjähdysalttiissa ympäristössä.

4.5.2 Akku

▲ VAROITUS

- Sivulliset, lapset ja eläimet eivät kykene tunnistamaan eivätkä arvioimaan akusta aiheutuvia vaaroja. Sivulliset, lapset ja eläimet saattavat loukkaantua vakavasti.
 - ▶ Pidä sivulliset henkilöt, lapset ja eläimet loitolla.
 - ▶ Älä jätä akkua valvomatta.
 - ▶ Varmista, etteivät lapset voi leikkiä akulla.
- Akku ei ole suojattu kaikilta ympäristötekojiltä. Jos akku altistuu tietyille ympäristövaikutuksille, se voi syttyä tuleen, räjähtää tai vaurioitua peruuttamattomasti. Seurauksena voi olla vakava loukkaantuminen ja aineellisia vahinkoja.



- ▶ Suojaa akku kuumuudelta ja avotulelta.
- ▶ Älä heitä akkua tuleen.

- ▶ Älä lataa, käytä ja säilytä akkua määritellyjen lämpötilarajojen ulkopuolella,  20.5.



- ▶ Älä upota akkua nesteisiin.

- ▶ Pidä akku etäällä metallisista pienesineistä.
- ▶ Älä altista akkua suurelle paineelle.
- ▶ Älä altista akkua mikroaaltoille.
- ▶ Suojaa akku kemikaaleilta ja suoloilta.

4.5.3 Laturi

▲ VAROITUS

- Sivulliset ja lapset eivät kykene tunnistamaan eivätkä arvioimaan laturista ja sähkövirrasta aiheutuvia vaaroja. Sivulliset henkilöt, lapset ja eläimet voivat loukkaantua vakavasti tai kuolla.
 - ▶ Pidä sivulliset henkilöt, lapset ja eläimet loitolla.
 - ▶ Varmista, että lapset eivät voi leikkiä laturilla.
- Laturi ei ole vesitiivis. Seurauksena voi olla sähköisku, mikäli laitteella työskennellään sateessa tai kosteassa ympäristössä. Tästä

voi olla seurauksena käyttäjän loukkaantumisen ja laturin vaurioituminen.



- ▶ Älä käytä laitetta sateessa äläkä kosteassa ympäristössä.

- Laturia ei ole suojattu kaikilta ympäristön vaikutuksilta. Eräille ympäristön vaikutuksille altistunut laturi saattaa syttyä tuleen tai räjähtää. Seurauksena voi olla vakava loukkaantuminen ja aineellisia vahinkoja.
 - ▶ Käytä laturia suljetussa ja kuivassa tilassa.
 - ▶ Älä käytä laturia helposti syttyvässä tai räjähdysalttiissa ympäristössä.
 - ▶ Älä käytä laturia helposti syttyvällä alustalla.
 - ▶ Älä käytä ja säilytä laturia määriteltyjen lämpötilarajojen ulkopuolella, [luku 20.5](#).
- Liitoskaapeliin voi kompastua. Tästä voi olla seurauksena sekä loukkaantuminen että laturin vaurioituminen.
 - ▶ Sijoita liitoskaapeli siten, että se kulkee kauttaaltaan lattiaa pitkin.

4.6 Turvallinen toimintakunto

4.6.1 Painepesuri

Painepesuri on turvallisessa toimintakunnossa, jos seuraavat edellytykset täyttyvät:

- Painepesurissa ei ole vaurioita.
- Kahva, liitännät ja lisävarusteet ovat vahingoittumattomia.
- Lisävarusteet on asennettu oikein.
- Painepesuri on puhdas.
- Lisävarusteet ovat puhtaita.
- Hallintalaitteet toimivat moitteettomasti, eikä hallintalaitteisiin ole tehty muutoksia.
- Painepesuriin on asennettu ainoastaan alkuperäisiä STIHL-lisävarusteita.

▲ VAROITUS

- Jos laite ei ole turvallisessa toimintakunnossa, osat saattavat toimia virheellisesti. Myös turvalaitteet saattavat tällöin lakata toimimasta. Tämä voi johtaa vakavaan tai hengenvaaralliseen loukkaantumiseen.
 - ▶ Työskentele painepesurilla vain, jos se on ehjä.
 - ▶ Työskentele vahingoittumattomilla liitännöillä ja vahingoittumattomilla lisävarusteilla.
 - ▶ Asenna lisävarusteet tämän käyttöohjeen kuvauksen mukaisesti.
 - ▶ Jos painepesuri on likaantunut: Puhdista painepesuri.
 - ▶ Jos lisävarusteet ovat likaisia: puhdista lisävarusteet.

- ▶ Jos akkulokero on märkä tai kostea: Anna akkulokeron kuivua.
- ▶ Älä tee muutoksia painepesuriin.
- ▶ Jos hallintalaitteet eivät toimi: Älä työskentele painepesurilla.
- ▶ Asenna vain tähän painepesuriin tarkoitettuja alkuperäisiä STIHL-lisävarusteita.
- ▶ Asenna varusteet tämän käyttöohjeen tai lisävarusteen käyttöohjeen kuvauksen mukaisesti.
- ▶ Älä työnnä esineitä painepesurissa oleviin aukkoihin.
- ▶ Uusi kuluneet tai vaurioituneet ohjekyltit.
- ▶ Jos jokin asia on jäänyt sinulle epäselväksi: ota yhteyttä STIHL-erikoisliikkeeseen.

4.6.2 Akku

Akku on turvallisessa toimintakunnossa, jos seuraavat edellytykset täyttyvät:

- Akussa ei ole vaurioita.
- Akku on puhdas ja kuiva.
- Akku toimii moitteettomasti, eikä akussa ole muutoksia.

▲ VAROITUS

- Akkua ei voida enää käyttää turvallisesti, mikäli akku ei ole turvallisessa toimintakunnossa. Seurauksena voi olla vakava loukkaantuminen.
 - ▶ Käytä akkua vain, jos siinä ei ole minkäänlaisia vaurioita.
 - ▶ Älä lataa vaurioitunutta tai viallista akkua.
 - ▶ Jos akku on likaantunut: Puhdista akku.
 - ▶ Jos akku on märkä tai kostea: Anna akun kuivua, [luku 20.6](#).
 - ▶ Älä tee akkuun muutoksia.
 - ▶ Älä työnnä esineitä akussa oleviin aukkoihin.
 - ▶ Älä yhdistä ja oikosulje akun sähkökoskettimia metalliesineillä.
 - ▶ Älä avaa akkua.
 - ▶ Uusi kuluneet tai vaurioituneet ohjekyltit.
- Vaurioituneesta akusta saattaa vuotaa nestettä. Iho tai silmät voivat ärsyntyä, jos iho tai silmät joutuvat kosketuksiin nesteen kanssa.
 - ▶ Vältä joutumista kosketuksiin nesteen kanssa.
 - ▶ Jos iho on joutunut kosketuksiin nesteen kanssa: pese altistuneet ihoalueet runsaalla vedellä ja saippualla.
 - ▶ Jos ainetta on joutunut silmiin: Huuhtele silmiä runsaalla vedellä vähintään 15 minuutin ajan ja hakeudu lääkäriin.
- Vaurioituneesta tai viallisesta akusta voi poistua outoja hajuja tai savua. Tällainen akku saattaa myös syttyä tuleen. Seurauksena voi

olla vakava tai hengenvaarallinen loukkaantuminen ja esinevahinkoja.

- ▶ Jos akusta poistuu outoja hajuja tai savua: Älä käytä akkua ja pidä se etäällä palavista materiaaleista.
- ▶ Jos akku syttyy palamaan: yritä sammuttaa akku tulensammuttimella tai vedellä.

4.6.3 Laturi

Laturi on turvallisessa toimintakunnossa, jos seuraavat edellytykset täyttyvät:

- Laturi on ehjä.
- Laturi on puhdas ja kuiva.

▲ VAROITUS

- Jos laite ei ole turvallisessa toimintakunnossa, osat saattavat toimia virheellisesti. Myös turvalaitteet saattavat tällöin lakata toimimasta. Tämä voi johtaa vakavaan tai jopa hengenvaaralliseen loukkaantumiseen.
 - ▶ Käytä vain ehjää laturia.
 - ▶ Jos laturi on likaantunut tai märkä: puhdista laturi ja anna sen kuivua.
 - ▶ Älä tee laturiin muutoksia.
 - ▶ Älä työnnä esineitä laturissa oleviin aukkoihin.
 - ▶ Älä yhdistä ja oikosulje laturin sähkökosketimia metalliesineillä.
 - ▶ Älä avaa laturia.

4.7 Työskentely

▲ VAROITUS

- Eräissä tilanteissa käyttäjä ei enää pysty työskentelemään keskittyneesti. Käyttäjä voi kompastua, kaatua ja loukkaantua vakavasti.
 - ▶ Työskentele rauhallisesti ja harkitusti.
 - ▶ Jos valaistusolosuhteet ja näkyvyys ovat heikkoja: Älä työskentele painepesurilla.
 - ▶ Käytä painepesuria yksin.
 - ▶ Kiinnitä huomiota esteisiin.
 - ▶ Työskentele maanpinnalla seisten ja huolehdi tasapainosi säilymisestä. Jos sinun on työskenneltävä korkealla: käytä nostolavaa tai tukevaa telineitä.
 - ▶ Jos tunnet olosi väsyneeksi: Pidä tauko.
- Jos painepesurissa ilmenee muutoksia tai käyttäytyminen muuttuu työskentelyn aikana, painepesuri ei välttämättä ole enää turvallisessa toimintakunnossa. Seurauksena voi olla vakava loukkaantuminen ja esinevahinkoja.
 - ▶ Lopeta työt, poista akku ja ota yhteyttä STIHL-erikoisliikkeeseen.
 - ▶ Älä peitä painepesuria, jotta jäähdytysilma voi vaihtua riittävästi.

- Kun kytkentävipu vapautetaan, korkeapainepumppu sammuu automaattisesti ja veden tulo suuttimesta pysähtyy. Painepesuri on valmiutilassa ja pysyy päälle kytkettynä. Jos kytkentävipua painetaan, korkeapainepumppu käynnistyy automaattisesti ja veden tulo suuttimesta alkaa uudelleen. Seurauksena voi olla vakava loukkaantuminen ja esinevahinkoja.
 - ▶ Jos laitetta ei käytetä: Lukitse kytkentävipu.
 - ▶ Poista akku.
- Vesi voi jäätyä alle 0 °C:n lämpötiloissa puhdistettavalle pinnalle ja painepesurin osiin. Käyttäjä voi liukastua, kaatua ja loukkaantua vakavasti. Seurauksena voi olla esinevahinkoja.
 - ▶ Älä käytä painepesuria alle 0 °C:n lämpötilassa.
- Jos työskentelet korkealla, painepesuri tai lisävaruste saattaa pudota. Seurauksena voi olla vakava loukkaantuminen ja esinevahinkoja.
 - ▶ Käytä nostolavaa tai tukevaa telineitä.
 - ▶ Suojaa painepesuri ja lisävarusteet putoamiselta.
- Vesisuihku voi liuottaa pinnoilta asbestikuituja. Asbestikuidut voivat levitä ilmassa kuivauksen jälkeen ja joutua hengitysilmaan. Sisään hengitettynä asbesti voi olla haitallista terveydelle ja laukaista allergisia reaktioita.
 - ▶ Älä puhdista asbestipitoisia pintoja.
- Vesisuihku voi liuottaa öljyä ajoneuvoista tai koneista. Öljyinen vesi voi päästä maaperään, veteen tai viemäreihin. Ympäristö vaarantuu.
 - ▶ Puhdista ajoneuvoja tai koneita vain paikoissa, joissa on öljynerotin vedenpoistossa.
- Vesisuihkutus yhdessä lyijypitoisen maalin kanssa voi muodostaa lyijypitoisia aerosoleja ja lyijypitoista vettä. Lyijypitoiset aerosolit ja lyijypitoinen vesi voivat päästä maaperään, veteen tai viemäreihin. Sisään hengitetyt aerosolit voivat olla haitallisia terveydelle ja laukaista allergisia reaktioita. Ympäristö vaarantuu.
 - ▶ Älä puhdista lyijymaalilla päällystettyjä tai maalattuja pintoja.
- Vesisuihku voi vahingoittaa herkkiä pintoja. Seurauksena voi olla esinevahinkoja.
 - ▶ Älä puhdista herkkiä pintoja roottorisuihkusuuttimen avulla.
 - ▶ Puhdista herkät kumiset, kankaiset, puiset ja vastaavat pinnat pienemmällä työpaineella ja pidemmältä etäisyydeltä.
- Jos monitoimisuihku joutuu käytön aikana kosketuksiin likaisen veden kanssa, monitoimisuihku saattaa vaurioitua.

- ▶ Älä käytä monitoimisuutinta likaisessa vedessä.
- ▶ Jos säiliö puhdistetaan: Tyhjennä säiliö ja anna veden valua ulos puhdistuksen aikana.
- Helposti syttyvät ja räjähtävät nesteet voivat aiheuttaa tulipaloja ja räjähdyksiä. Seurauksena voi olla vakava tai hengenvaarallinen loukkaantuminen ja esinevahinkoja.
 - ▶ Älä ime tai puhalla ulos syttyviä tai räjähtäviä nesteitä.
- Imetty ärsyttävä, syövyttävä ja myrkyllinen neste voi vaarantaa terveyttä ja vaurioittaa painepesurin osia. Seurauksena voi olla vakava tai hengenvaarallinen loukkaantuminen ja esinevahinkoja.
 - ▶ Älä ime tai puhalla ulos ärsyttäviä tai myrkyllisiä nesteitä.
- Voimakas vesisuihku voi aiheuttaa ihmisten ja eläinten loukkaantumisen sekä esinevahinkoja.
 - ▶ Älä suuntaa vesisuihkua ihmisiin tai eläimiin.
 - ▶ Älä ohjaa vesisuihkua huonosti näkyviin kohteisiin.
 - ▶ Älä puhdistaa vaatteita niiden ollessa päällä.
 - ▶ Älä puhdistaa kenkiä niiden ollessa jalassa.
- Jos sähkölaitteet, sähköliitännät, pistorasiat ja sähköjohdot joutuvat kosketuksiin veden kanssa, voi aiheutua sähköisku. Seurauksena voi olla vakava tai hengenvaarallinen loukkaantuminen ja esinevahinkoja.
 - ▶ Älä suuntaa vesisuihkua sähkölaitteisiin, sähköliitäntöihin, pistorasioihin ja sähköä johtaviin johtoihin.
- Jos sähkölaitteet joutuvat kosketuksiin veden kanssa, voi aiheutua sähköisku. Käyttäjä saattaa loukkaantua vakavasti tai kuolla ja lisäksi saattaa syntyä esinevahinkoja.
 - ▶ Älä suuntaa vesisuihkua sähkölaitteisiin.
 - ▶ Pidä sähkölaitteet etäällä työskentelyalueelta.
- Väärin asennettu vesiletku voi vaurioitua tai johtaa kompastumiseen. Tästä voi olla seurauksena sekä loukkaantuminen että vesiletkun vaurioituminen.
 - ▶ Älä suuntaa vesisuihkua vesiletkuun.
 - ▶ Vedä ja merkitse vesiletku siten, ettei siihen voi kompastua.
 - ▶ Sijoita vesiletku siten, että se ei ole jännitetty tai kiertynyt.
 - ▶ Aseta vesiletku niin, ettei se vahingoitu, rikkoudu ja ettei siihen kohdistu puristusta tai hankausta.
 - ▶ Suojaa vesiletku kuumuudelta, öljyltä ja kemikaaleilta.

- Voimakas vesisuihku aiheuttaa vastavoimia. Vastavoimien vaikutuksesta käyttäjä saattaa menettää painepesurin hallinnan. Käyttäjä saattaa loukkaantua vakavasti ja esinevahinkojen syntyminen on mahdollista.
 - ▶ Pidä kiinni painepesurista.
 - ▶ Työskentele tämän käyttöohjeen mukaisesti.

4.8 Puhdistusaineet

⚠ VAROITUS

- Iho tai silmät voivat ärsyntyä, jos puhdistusaineita joutuu kosketuksiin ihon tai silmien kanssa.
 - ▶ Noudata puhdistusaineen käyttöohjetta.
 - ▶ Vältä koskettamasta puhdistusaineisiin.
 - ▶ Jos iho on joutunut kosketuksiin nesteen kanssa: pese altistuneet ihoalueet runsaalla vedellä ja saippualla.
 - ▶ Jos ainetta on joutunut silmiin: huuhtele silmiä runsaalla vedellä vähintään 15 minuutin ajan ja hakeudu lääkäriin.
- Väärät tai sopimattomat puhdistusaineet voivat vahingoittaa painepesuria tai puhdistettavan esineen pintaa ja vahingoittaa ympäristöä.
 - ▶ STIHL suosittelee käyttämään alkuperäisiä STIHL-puhdistusaineita.
 - ▶ Noudata puhdistusaineen käyttöohjetta.
 - ▶ Jos jokin asia on jäänyt sinulle epäselväksi: ota yhteyttä STIHL-erikoisliikkeeseen.

4.9 Vesiliitäntä

⚠ VAROITUS

- Kun ruiskupistoolin vipu vapautetaan, vesiletussa syntyy takapotku. Takapotku työntää likaantunutta vettä takaisin juomavesiverkoon. Juomavesi voi saastua.



- ▶ Älä yhdistä painepesuria suoraan vesijohtoon.
- ▶ Noudata vesilaitoksen määräyksiä. Käytä tarvittaessa asianmukaista järjestelmän liitäntää (esim. vastaventtiili) juomavesiverkoon kytkettäessä.
- Likaantunut tai hiekkaa sisältävä vesi voi vaurioittaa painepesurin osia.
 - ▶ Käytä puhdasta vettä.
 - ▶ Jos käytetään likaista tai hiekkapitoista vettä: Käytä painepesuria yhdessä STIHLin imusarjan kanssa, jossa on integroitu vedensuodatin.
- Jos painepesuri saa liian vähän vettä, painepesurin komponentit voivat vaurioitua.

- ▶ Avaa vesihana kokonaan.
- ▶ Varmista, että painepesurin vedensyöttö on riittävä,  20.

4.10 Lataaminen

VAROITUS



- Vaurioitunut tai viallinen laturi voi aiheuttaa lataamisen aikana outoja hajuja sekä savun muodostumista. Tästä voi olla seurauksena loukkaantuminen sekä esinevahinkoja.
 - ▶ Irrota verkkopistoke pistorasiasta.
- Laturi voi ylikuumentua ja aiheuttaa tulipalon, mikäli lämpö ei pääse poistumaan laitteesta riittävän tehokkaasti. Seurauksena voi olla vakava tai jopa hengenvaarallinen loukkaantuminen ja esinevahinkoja.
 - ▶ Älä peitä laturia.

4.11 Sähköliitännän yhdistäminen

Seuraavat tekijät voivat mahdollisesti aiheuttaa kosketuksen jännitteisiin osiin:

- Liitoskaapeli tai jatkoakaapeli on vaurioitunut.
- Liitoskaapelin tai jatkokaapelin verkkopistoke on vaurioitunut.
- Pistorasiaa ei ole asennettu oikein.

VAARA

- Jännitteisten osien koskettaminen saattaa aiheuttaa sähköiskun. Käyttäjä voi loukkaantua vakavasti tai jopa hengenvaarallisesti.
 - ▶ Varmista, että sekä liitoskaapeli, jatkoakaapeli että näiden verkkopistokkeet ovat ehjiä.
-  Jos liitoskaapeli tai jatkoakaapeli on vaurioitunut:
 - ▶ Älä koske vaurioituneeseen kohtaan.
 - ▶ Irrota verkkopistoke pistorasiasta.
- ▶ Liitoskaapelia, jatkojohtoa ja niiden verkkopistoketta saa koskettaa vain kuivin käsin.
- ▶ Yhdistä liitoskaapeli tai jatkokaapelin verkkopistoke asianmukaisesti asennettuun ja suojattuun suojakoskettimella varustettuun pistorasiaan.
- ▶ Yhdistä latauslaite liitäntään, joka on varustettu vikavirtasuojakytkimellä (30 mA, 30 ms).
- Vaurioitunut tai vääränlainen jatkoakaapeli voi johtaa sähköiskuihin. Tämä voi johtaa vakavaan tai hengenvaaralliseen loukkaantumiseen.
 - ▶ Käytä vain jatkoakaapelia, jonka poikkipinta-ala on ohjeiden mukainen,  20.4.

VAROITUS

- Väärä verkkojännite tai väärä verkkotaajuus voi aiheuttaa laturissa ylijännitteen lataamisen aikana. Laturi voi vaurioitua.
 - ▶ Varmista, että sähköverkon verkkojännite ja verkkotaajuus vastaavat laturin arvokilvessä ilmoitettuja arvoja.
- Jos laturi on kytketty monipistorasiaan, sähkökomponentit voivat ylikuormittua latauksen aikana. Komponentit voivat kuumentua ja aiheuttaa tulipalon. Ihmiset voivat loukkaantua vakavasti tai hengenvaarallisesti, ja seurauksena voi olla omaisuusvahinko.
 - ▶ Varmista, että laturin ja kaikkien monipistorasiaan liitettyjen sähkölaitteiden arvokilvessä olevat tehomääritykset eivät ylitä monipistorasian tehomäärityksiä.
- Väärin sijoitettu liitoskaapeli tai jatkoakaapeli voi vaurioitua ja aiheuttaa kompastumisen. Tästä voi olla seurauksena sekä loukkaantuminen että liitoskaapelin tai jatkokaapelin vaurioituminen.
 - ▶ Sijoita ja merkitse liitoskaapeli ja jatkojohto siten, ettei niihin voi kompastua.
 - ▶ Sijoita liitoskaapeli ja jatkoakaapeli siten, etteivät kaapelit ole jännitetyjä tai kiertyneitä.
 - ▶ Sijoita liitoskaapeli ja jatkoakaapeli siten, että kaapelit eivät vaurioidu, rikkoudu tai joudu puristuksiin tai hankaudu.
 - ▶ Suojaa liitoskaapeli ja jatkoakaapeli kuumuudelta, öljyltä ja kemikaaleilta.
 - ▶ Sijoita liitoskaapeli ja jatkoakaapeli kuivalle alustalle.
- Jatkoakaapeli lämpenee työskentelyn aikana. Muodostunut lämpö voi aiheuttaa tulipalon, jos lämpö ei pääse poistumaan.
 - ▶ Kaapelirumpua käytettäessä: kelaa kaapeli kokonaan pois kaapelirummulta.
- Jos sähköjohdot ja putket on asennettu seinään, ne voivat vaurioitua, kun laturi asennetaan seinään. Kosketus sähköjohtoihin saattaa aiheuttaa sähköiskun. Seurauksena voi olla vakava loukkaantuminen ja aineellisia vahinkoja.
 - ▶ Varmista, että asennuspaikan kohdalla seinässä ei ole sähköjohtoja tai putkia.
- Jos laturia ei ole asennettu seinään tässä annettujen ohjeiden mukaisesti, laturi tai akku voivat pudota tai laturi voi kuumentua liikaa. Seurauksena voi olla loukkaantuminen ja esinevahinkoja.
 - ▶ Asenna laturi seinään tämän käyttöohjeen kuvauksen mukaisesti.

- Jos laturi sekä sen sisään asennettu akku asennetaan seinään, akku voi pudota laturista. Seurauksena voi olla loukkaantuminen ja esinevahinkoja.
 - ▶ Kiinnitä ensin laturi seinään ja asenna akku vasta sen jälkeen.

4.12 Kuljettaminen

4.12.1 Painepesuri

▲ VAROITUS

- Painepesuri voi kaatua tai liikkua paikaltaan kuljetuksen aikana. Seurauksena voi olla loukkaantuminen ja omaisuusvahinkoja.
 - ▶ Lukitse kytkentävipu.
 - ▶ Poista akku.



- ▶ Kuljeta painepesuria mukana toimitetussa laukussa.
- Vesi voi jäätyä painepesurin osissa alle 0 °C:n lämpötiloissa. Painepesuri voi vaurioitua.
 - ▶ Tyhjennä painepesuri ja lisävarusteet.

4.12.2 Akku

▲ VAROITUS

- Akkua ei ole suojattu kaikilta ympäristötekijöiltä. Erälle ympäristötekijöille altistunut akku saattaa vahingoittua. Tästä voi olla seurauksena esinevahinkoja.
 - ▶ Älä kuljeta vaurioitunutta akkua.
 - ▶ Jos toimitukseen sisältyy laukku: Kuljeta akkua mukana toimitetussa laukussa.
- Akku voi kaatua tai liikkua paikaltaan kuljetuksen aikana. Seurauksena voi olla loukkaantuminen ja esinevahinkoja.
 - ▶ Pakkaa akku pakkaukseen niin, ettei se voi liikkua paikaltaan.
 - ▶ Kiinnitä pakkaus siten, ettei se voi liikkua paikaltaan.

4.12.3 Laturi

▲ VAROITUS

- Laturi voi kaatua tai liikkua paikaltaan kuljetuksen aikana. Tästä voi seurata loukkaantumisia ja esinevahinkoja.
 - ▶ Irrota verkkopistoke pistorasiasta.
 - ▶ Poista akku.
 - ▶ Kuljeta laturia mukana toimitetussa laukussa.
 - ▶ Jos toimitus ei sisällä laukkuja: varmista laturi kiinnityshihnoilla, vöillä tai verkolla

siten, ettei se pääse kaatumaan ja liikkumaan.

- Liitoskaapelia ei ole tarkoitettu laturin kantamiseen. Liitoskaapeli ja laturi voivat vaurioitua.
 - ▶ Kelaa liitoskaapeli kasaan ja kiinnitä se laturiin.

4.13 Säilytys

4.13.1 Painepesuri

▲ VAROITUS

- Lapset eivät kykene tunnistamaan eivätkä arvioimaan painepesurista aiheutuvia vaaroja. Lapset voivat loukkaantua vakavasti.
 - ▶ Lukitse kytkentävipu.
 - ▶ Poista akku.



- ▶ Säilytä painepesuri poissa lasten ulottuvilta.
- Kosteus voi syövyttää painepesurin sähkökosteuttimia ja metalliosia. Painepesuri voi vaurioitua.



- ▶ Poista akku.
- ▶ Säilytä painepesuri puhtaana ja kuivana.
- Vesi voi jäätyä painepesurin osissa alle 0 °C:n lämpötiloissa. Painepesuri voi vaurioitua.
 - ▶ Tyhjennä painepesuri ja lisävarusteet.

4.13.2 Akku

▲ VAROITUS

- Lapset eivät kykene tunnistamaan eivätkä arvioimaan akusta aiheutuvia vaaroja. Lapset voivat loukkaantua vakavasti.
 - ▶ Säilytä akku poissa lasten ulottuvilta.
- Akkua ei ole suojattu kaikilta ympäristötekijöiltä. Eräiden ympäristötekijöiden vaikutuksille altistunut akku saattaa vahingoittua korjauskelvottomaksi.
 - ▶ Säilytä akku puhtaana ja kuivana.
 - ▶ Säilytä akku suljetussa tilassa.
 - ▶ Säilytä akku erillään painepesurista.
 - ▶ Jos akkua säilytetään laturissa: irrota verkkopistoke pistorasiasta ja säilytä akkua varaustasolla välillä 40 – 60 % (2 vihreää LED-valoa palaa).
 - ▶ Älä säilytä akkua määritettyjen lämpötilarajojen ulkopuolella, 20.5.

4.13.3 Laturi

▲ VAROITUS

- Lapset eivät kykene tunnistamaan eivätkä arvioimaan laturista aiheutuvia vaaroja. Lapset voivat loukkaantua vakavasti tai jopa hengenvaarallisesti.
 - ▶ Irrota verkkopistoke liitännästä.
 - ▶ Säilytä laturi poissa lasten ulottuvilta.
- Laturia ei ole suojattu kaikilta ympäristön vaikutuksilta. Eräille ympäristön vaikutuksille altistunut laturi saattaa vahingoittua.
 - ▶ Irrota verkkopistoke liitännästä.
 - ▶ Jos laturi on lämmin: anna laturin jäähtyä.
 - ▶ Säilytä laturi puhtaana ja kuivana.
 - ▶ Säilytä laturi suljetussa tilassa.
 - ▶ Älä säilytä laturia määritettyjen lämpötilarajojen ulkopuolella, **10** 20.5.
- Liitoskaapelia ei ole tarkoitettu laturin kantamiseen tai ripustamiseen. Liitoskaapeli ja laturi voivat vaurioitua.
 - ▶ Tartu laturiin tukevalla otteella kotelosta käsin. Laturissa on upotettu kahva, josta laturia on helppo nostaa.
 - ▶ Ripusta laturi seinäpidikkeeseen.

4.14 Puhdistus, huolto ja korjaus

▲ VAROITUS

- Jos akku on paikallaan puhdistuksen, huollon tai korjauksen aikana, painepesuri voi kytkeytyä tahattomasti päälle. Seurauksena voi olla vakava loukkaantuminen ja esinevahinkoja.
 - ▶ Lukitse kytkentävipu.
 - ▶ Poista akku.



- Voimakkaat puhdistusaineet, vesisuihkulla peseminen tai terävät esineet voivat vaurioittaa painepesuria, akkua ja laturia. Jos painepesuria, akkua tai laturia ei puhdisteta oikein, osat saattavat toimia virheellisesti ja myös turvalaitteet saattavat tällöin lakata toimimasta. Seurauksena voi olla vakava loukkaantuminen.
 - ▶ Puhdista painepesuri, akku ja laturi tämän käyttöohjeen kuvauksen mukaisesti.
- Jos painepesuria, akkua ja laturia ei huolleta tai korjata oikein, osat saattavat toimia virheellisesti ja myös turvalaitteet saattavat tällöin lakata toimimasta. Tämä voi johtaa vakavaan tai hengenvaaralliseen loukkaantumiseen.
 - ▶ Älä yritä itse huoltaa tai korjata painepesuria, akkua ja laturia.

- ▶ Jos painepesuri, akku tai laturi vaatii huoltoa tai korjaamista: ota yhteyttä STIHL-erikoisliikkeeseen.

5 Painepesurin käyttöön valmistelu

5.1 Painepesurin käyttöön valmistelu

Seuraavat toimenpiteet on suoritettava aina ennen työskentelyn aloittamista:

- ▶ Varmista, että seuraavat laitteet ovat turvallisessa kunnossa:
 - Painepesuri ja letkuliitäntä, **10** 4.6.1.
 - Akku, **10** 4.6.2.
 - Laturi, **10** 4.6.3.
- ▶ Tarkasta akku, **10** 11.2.
- ▶ Lataa akku täyteen, **10** 6.2.
- ▶ Puhdista painepesuri, **10** 16.1.
- ▶ Jos käytetään Stihl-imusarjaa: Tarkasta vesisuodatin liikaisuuden varalta ja puhdista lika, **10** 16.4.
- ▶ Jos käytetään suihkuputkea: Kiinnitä suihkuputki, **10** 7.1.1.
- ▶ Jos käytetään suutinta: Asenna suutin, **10** 7.2.1.
- ▶ Jos käytetään puhdistusainetta: Työskentele puhdistusaineella, **10** 12.4.
- ▶ Kytke vesiliitäntä, **10** 8.
- ▶ Tarkasta hallintalaitteet, **10** 11.1.
- ▶ Jos kuvattuja vaiheita ei voi suorittaa: Älä käytä painepesuria ja ota yhteys STIHL-erikoisliikkeeseen.

6 Akun lataaminen ja LED-valot

6.1 Laturin asennus seinään

Laturi voidaan asentaa seinään.

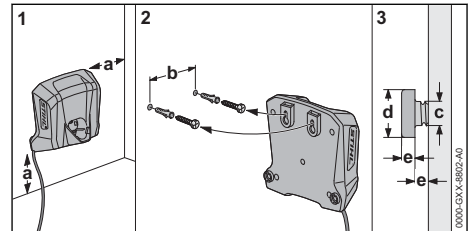

- ▶ Asenna laturi seinään siten, että seuraavat edellytykset täyttyvät:
 - Käytetään asianmukaisia kiinnitysmateriaaleja.
 - Laturi on vaakasuorassa.
Seuraavia mittoja noudatetaan:
 - a = vähintään 100 mm
 - b = 54 mm
 - c = 4,5 mm
 - d = 9 mm
 - e = 2,5 mm

6.2 Akun lataaminen

Latausaikaan vaikuttavat monet eri tekijät, kuten akun lämpötila ja ympäristön lämpötila. Noudata suositeltuja lämpötila-alueita parhaan mahdollisen suorituskyvyn varmistamiseksi,  20.6. Todellinen latausaika saattaa poiketa valmistajan ilmoittamasta latausajasta. Latausajat ilmoitetaan osoitteessa www.stihl.com/charging-times.

Kun verkkopistoke liitetään pistorasiaan ja akku asennetaan laturiin, lataus käynnistyy automaattisesti. Laturi kytkeytyy automaattisesti pois päältä ladattuaan akun täyteen.

Akku ja laturi lämpenevät lataamisen aikana.

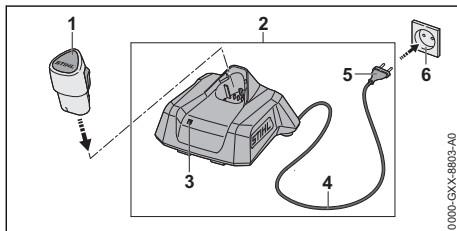

- ▶ Yhdistä verkkopistoke (5) pistorasiaan (6), joka on helposti saavutettavissa. Laturi (2) suorittaa itsetestin. LED-valo (3) palaa ensin vihreänä n. 1 sekunnin ajan ja tämän jälkeen punaisena n. 1 sekunnin ajan.
- ▶ Aseta liitoskaapeli (4) paikalleen.
- ▶ Aseta akku (1) laturin (2) ohjaimiin ja paina akku vasteeseen saakka paikalleen. LED-valo (3) palaa yhtäjaksoisesti tai vilkkuu vihreänä. Akkua (1) ladataan.
- ▶ Jos LED-valo (3) ei enää pala: akku (1) on ladattu täyteen ja voidaan irrottaa laturista (2).
- ▶ Jos laturia (2) ei enää käytetä: irrota verkkopistoke (5) pistorasiasta (6).

6.3 Lataustilan tarkastaminen

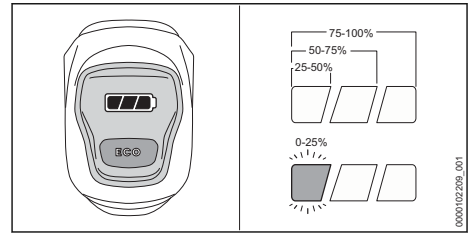

- ▶ Aseta akku paikalleen.
- ▶ Paina painepesurin kytkentävipua lyhyesti ja vapauta.
LED-valot palavat tai vilkkuvat.
- ▶ Jos vasemmanpuoleinen vihreä LED-valo vilkkuu: lataa akku.

6.4 Painepesurin LED-valot

LED-valot voivat ilmaista sekä akun varaustilan että akussa ilmenevät häiriöt. LED-valojen väri voi olla vihreä tai punainen, ja valot voivat joko palaa yhtäjaksoisesti tai vilkkua.

LED-valot ilmaisevat varaustilan, jos yhtäjaksoisesti palavien tai vilkkuvien valojen väri on vihreä.

- ▶ Jos oikeanpuoleinen LED-valo palaa punaisena tai vilkkuu: poista häiriöt,  19.1. Painepesurissa tai akussa esiintyy häiriö.

6.5 Laturin LED-valo

Tämä LED-valo ilmaisee laturin tilan tai häiriön. LED-valo voi palaa vihreänä tai punaisena tai vilkkua.

Akun lataus on käynnissä, jos vihreä LED-valo palaa tai vilkkuu.

- ▶ Jos LED-valo palaa punaisena tai vilkkuu: tee vianmääritys,  19. Laturissa tai akussa esiintyy häiriö.

7 Painepesurin kokoaminen

7.1 Suihkuputken asentaminen ja irrottaminen

7.1.1 Suihkuputken asentaminen

Suihkuputki voidaan kiinnittää painepesuriin käyttäjän käytön mukaan.

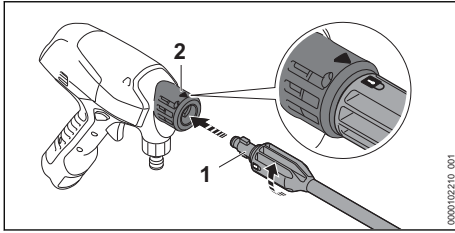

- Työnnä suihkuputki (1) painepesuriin (2).
- Kierrä suihkuputkea (1), kunnes se lukittuu paikalleen. Painepesurin nuoli ja suihkuputken lukko ovat kohdakkain.
- Jos suihkuputken (1) työntäminen painepesuriin (2) on vaikeaa: rasvaa suihkuputken (1) tiiviste asennusrasvalla.

7.1.2 Suihkuputken irrottaminen

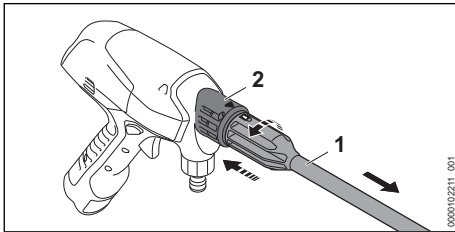

- Paina suihkuputki (1) ja painepesuri (2) yhteen ja käännä vasteeseen saakka.
- Vedä suihkuputki (1) ja painepesuri (2) irti toisistaan.

7.2 Suuttimen asentaminen ja irrottaminen

7.2.1 Suuttimen asentaminen

Suutin voidaan kiinnittää painepesuriin tai suihkuputkeen.

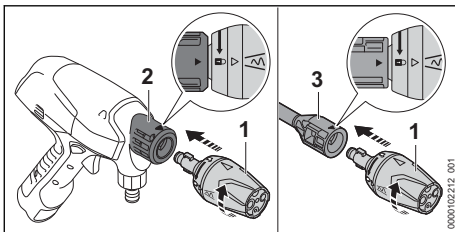

- Jos tulee käyttää suihkuputkea: Kiinnitä suihkuputki.
- Työnnä suutin (1) painepesuriin (2) tai suihkuputkeen (3).
- Kierrä suutinta (1), kunnes suutin lukittuu paikalleen.

Painepesurin tai suihkuputken nuoli ja suuttimen lukko ovat kohdakkain.

- Jos suuttimen (1) työntäminen painepesuriin (2) tai suihkuputkeen (3) on vaikeaa: rasvaa suuttimen (1) tiiviste asennusrasvalla.

7.2.2 Suuttimen irrottaminen

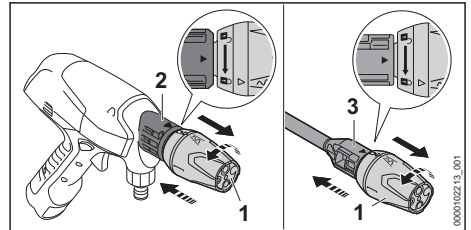

- Paina suutin (1) ja painepesuri (2) yhteen ja käännä vasteeseen saakka. Painepesurin nuoli ja suuttimen lukko ovat kohdakkain.
- Jos käytetään suihkuputkea: Paina suutin (1) ja ruiskuputki (3) yhteen ja käännä vasteeseen saakka. Suihkuputken nuoli ja suuttimen lukko ovat kohdakkain.
- Vedä suutin (1) ulos.

8 Liittäminen vesilähteeseen

8.1 Painepesurin yhdistäminen vesijohtoon

Imusarjan valmistelu

Imusarjan vesiletku on joustava. Parantaaksesi käsittelyä työskentelyn aikana, liitä imusarjan vesiletku painepesuriin.

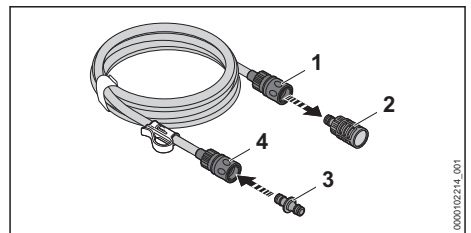

- Irrota imukello irrottamalla liitännän lukitus: Vedä tai käännä rengasta (1) ja pidä sitä kiinni.
- Vedä imukello (2) irti liitännästä.
- Työnnä sovitin (3) yhteeseen (4). Sovitin (3) napsahtaa kuuluvasti paikalleen.

Vesiletkun liittäminen

Vesiletkun on täytettävä seuraavat ehdot:

- Vesiletkun halkaisija on 1/2".
- Vesiletkun pituus on 10 - 25 m.
- ▶ Liitä vesiletku vesihanaan.

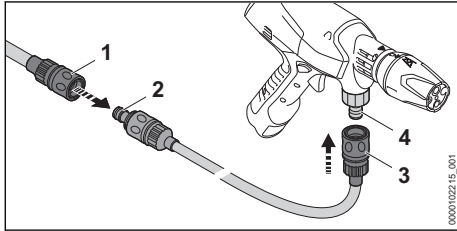

- ▶ Työnä vesiletkun liitäntä (1) imusarjan sovittimeen (2).
Liitäntä (1) napsahtaa kuuluvasti paikalleen.
- ▶ Avaa vesihana kokonaan ja huuhtelee vesiletku vedellä.
Hiekka ja lika huuhdotaan vesiletkusta. Vesiletku ilmataan.
- ▶ Sulje vesihana.
- ▶ Työnä liitäntä (3) yhteeseen (4).
Liitäntä (3) napsahtaa kuuluvasti paikalleen.
- ▶ Avaa vesihana kokonaan.
- ▶ Pidä painepesuria alhaalla.
- ▶ Kytke painepesuri päälle ja pidä kytkentävipu painettuna, kunnes suuttimesta purkautuva vesisuihku on tasainen.
- ▶ Vapauta kytkentävipu.
- ▶ Lukitse lukitusliukukytkin.

Vesiletkun irrottaminen

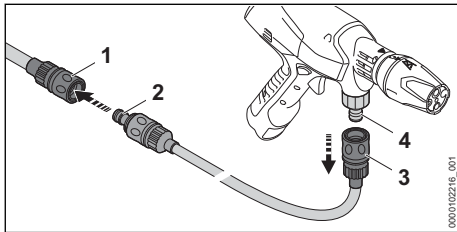

- ▶ Sulje vesihana.
- ▶ Liitännän lukituksen avaaminen: Vedä tai käännä rengasta (1 ja 3) ja pidä sitä kiinni.
- ▶ Vedä liitäntä yhteestä (4) ja sovittimesta (2).

8.2 Painepesurin käyttäminen kokoontaitettavan kanisterin kanssa

Painepesuria voidaan käyttää liikkuvaan työskentelyyn kokoontaitettavan kanisterin avulla.

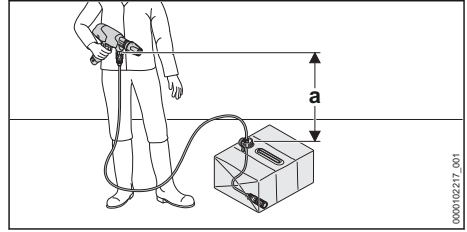

Veden kunnollista imemistä varten painepesurin ja vesilähteen välinen korkeusero ei saa ylittää suurinta imukorkeutta (a), 20.

Asianmukaista STIHL-imusarjaa on käytettävä. Imusarjan mukana toimitetaan vesiletku, jossa on erikoisliitin ja integroitu vedensuodatin.

Kokoontaitettavan kanisterin avaaminen

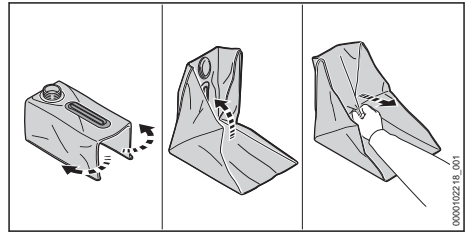

- ▶ Kierrä korkki irti ja irrota se.
- ▶ Taita kokoontaitettava kanisteri auki.
- ▶ Vedä kaksoispohja ulos vinosti ylöspäin.
Kokoontaitettava kanisteri avautuu kokonaan.
- ▶ Viimeistele reunat käsin.

Kokoontaitettavan kanisterin täyttäminen

Kokoontaitettava kanisteri on täytettävä puhtaalla vedellä ennen liikkuvaa työskentelyä.

- ▶ Aseta kokoontaitettava kanisteri maahan niin, ettei se voi kaatua.
- ▶ Täytä kokoontaitettava kanisteri enintään 15 litralla puhdasta vettä.
- ▶ Kierrä kansi kiinni ja kiristä käsin tiukasti.
Kokoontaitettava kanisteri on suljettu.

Imusarjan liittäminen

- ▶ Aseta kokoontaitettava kanisteri maahan niin, ettei se voi kaatua.
- ▶ Kierrä korkki irti ja irrota se.

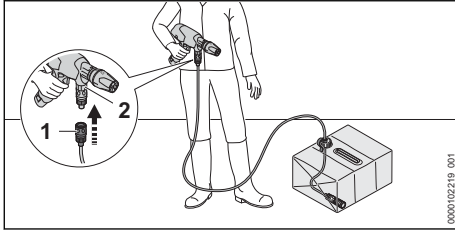

- ▶ Työnnä liitäntä (1) yhteeseen (2).
- Liitäntä (1) napsahtaa kuuluvasti paikalleen.
- ▶ Ripusta imukello (3) kokoonlaitettavaan kanisteriin siten, että imukello (3) on alimmassa kohdassa.
- ▶ Kohdistä vesiletkun kiinnitin (4) ja ripusta se kokoonlaitettavan kanisterin aukkoon.
- ▶ Pidä painepesuria alhaalla.
- ▶ Kytke painepesuri päälle ja pidä kytkentävipua painettuna, kunnes suuttimesta purkautuva vesisuihku on tasainen.
- ▶ Vapauta kytkentävipu.
- ▶ Lukitse lukitusliukukytin.

8.3 Painepesurin käyttäminen vaihteoisella vesilähteellä

Painepesuri voi imeä vettä sadevesitynnyreistä, säiliöistä ja virtaavasta tai seisovasta vedestä.

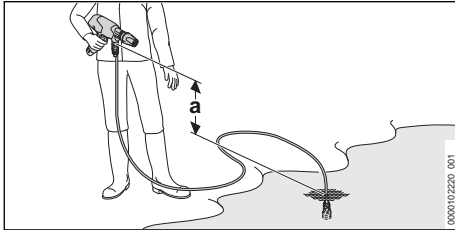

Veden kunnollista imemistä varten painepesurin ja vesilähteen välinen korkeusero ei saa ylittää suurinta imukorkeutta (a), 20.

Asianmukaista STIHL-imusarjaa on käytettävä. Imusarjan mukana toimitetaan vesiletku, jossa on erikoisliitin ja integroitu vedensuodatin.

Imusarjan liittäminen

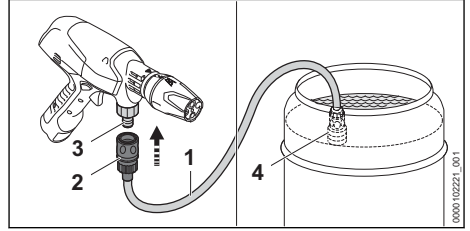

- ▶ Täytä vesiletku (1) vedellä niin, ettei vesiletkussa enää ole ilmaa.
- ▶ Työnnä liitäntä (2) yhteeseen (3).
- Liitäntä (2) napsahtaa kuuluvasti paikalleen.
- ▶ Kiinnitä imukello (4) vesilähteeseen niin, ettei imukello (4) kosketa pohjaa.
- ▶ Pidä painepesuria alhaalla.
- ▶ Kytke painepesuri päälle ja pidä kytkentävipua painettuna, kunnes suuttimesta purkautuva vesisuihku on tasainen.
- ▶ Vapauta kytkentävipu.
- ▶ Lukitse lukitusliukukytin.

9 Akun asentaminen ja irrottaminen

9.1 Akun sijoittaminen laitteeseen

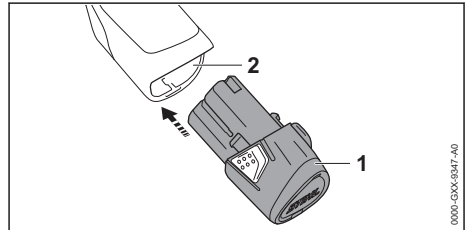

- ▶ Paina akku (1) vasteeseen saakka akkulokeeseen (2).
- Akku (1) lukituessa paikalleen on kuultavissa napsahdusääni.

9.2 Akun poistaminen

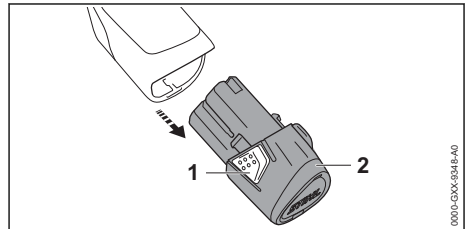

- Paina molempia pysäytyskoukkuja (1).
- Akun (2) lukitus on avattu ja akku voidaan poistaa.

10 Painepesurin kytkeminen päälle ja pois päältä

10.1 Painepesurin kytkeminen päälle

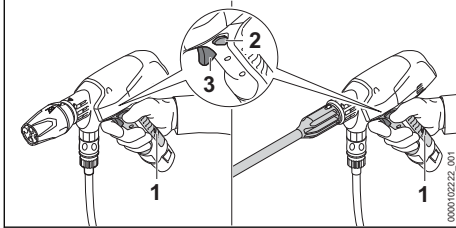

- Tartu oikealla kädellä painepesuriin kahvan alueelta (1) siten, että peukalo asettuu käyttökahvan ympärille.
- Paina lukitusliukukytin (2) keskiasentoon. KytKentävipu on vapautettu.
- Paina kytKentävipua (3) etusormella ja pidä sitä painettuna. Korkeapainepumppu käynnistyy automaattisesti ja veden virtaus suuttimesta alkaa.

10.2 Painepesurin kytkeminen pois päältä

- Vapauta kytKentävipu. Korkeapainepumppu pysähtyy automaattisesti eikä vesi enää virtaa suuttimesta. Painepesuri on edelleen päälle kytkettynä.
- Paina lukitusliukukytintä ulospäin. KytKentävipu on lukittu.
- Jos korkeapainepumppu on edelleen kytkettynä päälle ja vettä virtaa suuttimesta: Poista akku ja ota yhteyttä STIHL-erikoisliikkeeseen. Painepesuri on viallinen.

11 Painepesurin ja akun tarkastaminen

11.1 Hallintalaitteiden tarkistus

Lukitusliukukytin ja kytKentävipu

- Poista akku.
- Lukitse lukitusliukukytin.
- Yritä painaa kytKentävipua.
- Jos kytKentävivun painaminen on mahdollista: älä käytä painepesuria ja ota yhteyttä STIHL-erikoisliikkeeseen.
- Lukitusliukukytin on viallinen.

- Vapauta lukitusliukukytimen lukitus.
- Paina kytKentävipua ja vapauta vipu.
- Jos kytKentävipu liikkuu jäykästi tai vipu ei palaa lähtöasentoonsa: Älä käytä painepesuria ja ota yhteyttä STIHL-erikoisliikkeeseen. KytKentävipu on viallinen.

Painepesurin kytkeminen päälle

- Aseta akku paikalleen.
- Vapauta lukitusliukukytimen lukitus.
- Paina kytKentävipua ja pidä painettuna. Korkeapainepumppu käynnistyy automaattisesti ja veden virtaus suuttimesta alkaa.
- Jos oikeanpuoleinen LED-valo vilkkuu punaisena: Poista akku ja ota yhteyttä STIHL-erikoisliikkeeseen. Painepesurissa on häiriö.
- Vapauta kytKentävipu. Korkeapainepumppu pysähtyy automaattisesti eikä vesi enää virtaa suuttimesta. Painepesuri on edelleen päälle kytkettynä.
- Jos korkeapainepumppu on edelleen kytkettynä päälle ja vettä virtaa suuttimesta: Poista akku ja ota yhteyttä STIHL-erikoisliikkeeseen. Painepesuri on viallinen.

11.2 Akun tarkastus

- Aseta akku paikalleen.
- Paina painepesurin kytKentävipua lyhyesti ja vapauta. LED-valot palavat.
- Jos LED-valot eivät pala tai vilku: Älä käytä painepesuria ja akkua ja ota yhteyttä STIHL-erikoisliikkeeseen. Painepesurissa tai akussa on häiriö.

12 Työskentely painepesurin kanssa

12.1 Painepesurin pitäminen ja ohjaaminen

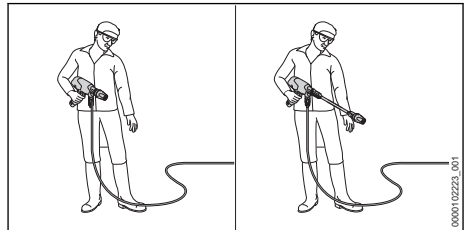

- Tartu toisella kädellä painepesurin käyttökahvaan kahvan alueelta ja ohjaa siten, että peukalo asettuu käyttökahvan ympärille.
- Suuntaa suutin maata kohti.

12.2 Eco-tila

Kun ECO-tila on kytketty päälle, painepesuri puhdistaa alennetulla työpaineella. Tämä pidentää akun käyttöaikaa.

Työpaine voidaan säätää käytön mukaan.

Kiinnipinttynyttä likaa irrotettaessa voidaan työskennellä normaalilla työpaineella.

Herkkien pintojen likaa irrotettaessa voidaan työskennellä alennetulla työpaineella.

ECO-tilan kytkeminen päälle

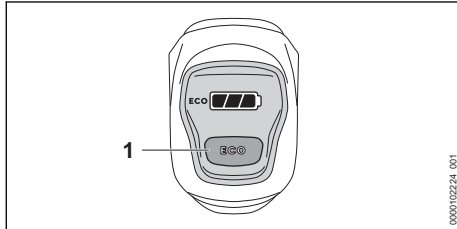

- ▶ Paina painiketta ECO (1). Näyttö **eco** palaa. Eco-tila on kytketty päälle.

ECO-tilan kytkeminen pois päältä

- ▶ Paina painiketta ECO (1). Näyttö **eco** sammuu. Eco-tila on kytketty pois päältä.

12.3 Puhdistus

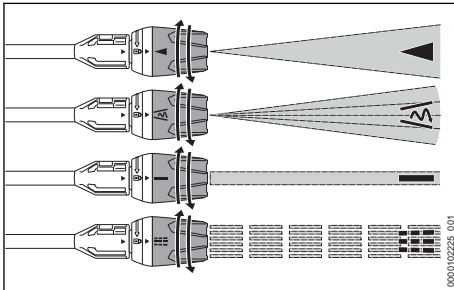

Monitoimisuitinta voidaan säätää käytön mukaan:

- Litteä ruiskusuutin ◀ soveltuu kevyen ja keskivoimakkaan lian puhdistamiseen.
- Roottorisuutin ☞ soveltuu kiinnipinttynneen lian irrottamiseen suurilta epäherkiltä pinoilta.
- Pistesuikhusuulake — soveltuu pistemäisen kiinnipinttynneen lian irrottamiseen epäherkiltä pinoilta.
- Kaatosuutin ☐☐☐ soveltuu irtonaisen lian puhdistamiseen ja kasvien kasteluun.

- ▶ Kohdista vesisuihku pinnan huomaamattomaan kohtaan ennen puhdistusta ja tarkista, ettei pinta vaurioidu.
- ▶ Valitse suuttimen etäisyys puhdistettavaan pintaan siten, ettei puhdistettava pinta vaurioidu.
- ▶ Säädä monitoimisuitin siten, ettei puhdistettava pinta vaurioidu.
- ▶ Säädä monitoimisuitinta vain, kun ruiskupistooliin kytkentävipua ei paineta.

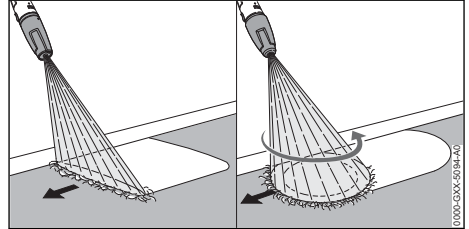

- ▶ Siirrä painepesuria tasaisesti puhdistettavan pinnan päällä.
- ▶ Liiku hitaasti ja hallitusti eteenpäin.

Noudata suositteluja lämpötila-alueita parhaan mahdollisen suorituskyvyn varmistamiseksi, 20.6.

12.4 Työskentely puhdistusaineiden kanssa

Puhdistusaineet voivat parantaa veden puhdistusvaikutusta. Työskenneltäessä puhdistusaineilla on käytettävä STIHL-suihkusarjaa.

Liota erittäin likaiset pinnat vedellä ennen puhdistamista.

Puhdistusaineen imeminen

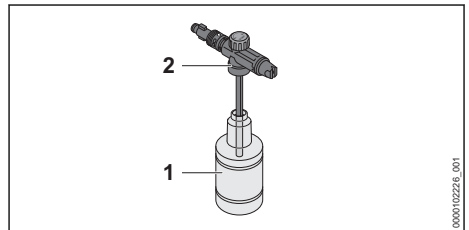

- ▶ Annostele puhdistusainetta puhdistusaineen käyttöohjeen kuvauksen mukaisesti.
- ▶ Täytä pulloon (1) enintään 350 ml puhdistusainetta.
- ▶ Kierrä ruiskusuutin (2) pulloon (1) ja kiristä se käsin kiinni.

Ruiskusarjan asentaminen

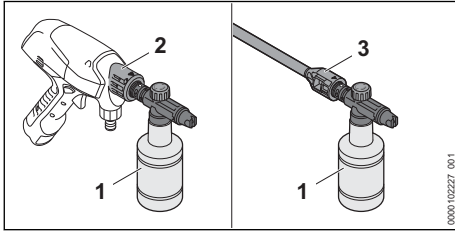

- ▶ Jos suutin on asennettu: irrota suutin.
- ▶ Kiinnitä ruiskusarja (1) painepesuriin (2) tai suihkuputkeen (3).

Puhdistusainepitoisuuden asettaminen

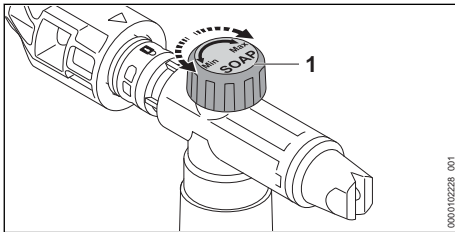

- Puhdistusaineen määrän lisääminen:
- ▶ Käännä kiertonuppia (1) suuntaan "Max".

- Puhdistusaineen määrän vähentäminen:
- ▶ Käännä kiertonuppia (1) suuntaan "Min".

Työskentely ruiskusarjan kanssa

- ▶ Paina kytkentävipua ja ruiskuta puhdistusaine puhdistettavalle pinnalle.
- ▶ Levitä puhdistusainetta alhaalta ylöspäin äläkä anna kuivua.
- ▶ Irrota ruiskusarja.
- ▶ Asenna suutin.
- ▶ Puhdista pinta.

13 Työskentelyn jälkeen

13.1 Työskentelyn jälkeen

- ▶ Kytke painepesuri pois päältä ja irrota akku.
- ▶ Jos painepesuri on kytketty vesijohtoon: sulje vesihana.
- ▶ Paina kytkentävipua ja pidä painettuna. Veden paine laskee.
- ▶ Lukitse lukitusliukukytin.
- ▶ Irrota painepesuri vesilähteestä.
- ▶ Jos käytettiin kokoontaitettavaa kanisteria: Tyhjennä ja puhdista kokoontaitettava kanisteri.
- ▶ Irrota vesiletku.
- ▶ Irrota ja puhdista suutin.

- ▶ Jos käytettiin ruiskusarjaa: Pura, tyhjennä ja puhdista ruiskusarja.
- ▶ Jos olet työskennellyt suihkuputkella: Pura ja puhdista suihkuputki.
- ▶ Anna jäljellä olevan veden valua painepesurista.
- ▶ Jos painepesuri tai lisävarusteet ovat märkiä: Anna painepesurin ja lisävarusteiden kuivua.
- ▶ Jos akku on märkä tai kostea: Anna akun kuivua, ☞ 20.6.
- ▶ Puhdista painepesuri.
- ▶ Puhdista akku.

14 Kuljettaminen

14.1 Painepesurin kuljettaminen

- ▶ Kytke painepesuri pois päältä ja irrota akku.

Painepesurin kantaminen

- ▶ Kanna painepesuria yhdellä kädellä käyttökahvasta siten, että suutin osoittaa taakse.

Painepesurin kuljettaminen ajoneuvossa

- ▶ Kuljeta painepesuria ja lisävarusteita mukana toimitetussa laukussa.
- ▶ Kiinnitä laukku siten, ettei laukku voi kaatua eikä liikkua paikaltaan.

14.2 Akun kuljettaminen

- ▶ Kytke painepesuri pois päältä ja irrota akku.
- ▶ Varmista, että akku on turvallisessa kunnossa.
- ▶ Pakkaa akku mukana toimitetun laukun ulompaan lokeroon.
- ▶ Kiinnitä pakkaus siten, ettei se voi liikkua paikaltaan.

Accu kuljettamisen yhteydessä on noudatettava vaarallisten tavaroiden kuljettamista koskevia määräyksiä. Akku kuuluu luokkaan UN 3480 (litiumioniakut), ja se on testattu YK:n käsikirjan "Kokeet ja kriteerit" osan III alakohdan 38.3 mukaisesti.

Kuljetusmääräykset on ilmoitettu osoitteessa www.stihl.com/safety-data-sheets.

14.3 Laturin kuljettaminen

- ▶ Irrota verkkopistoke pistorasiasta.
- ▶ Poista akku.
- ▶ Kelaan liitoskaapeli kasaan ja kiinnitä se laturiin.

- ▶ Jos laturia on tarkoitus kuljettaa ajoneuvossa:
 - ▶ Kuljeta laturi mukana toimitetun laukun ulko-kotelossa.
 - ▶ Kiinnitä laukku siten, ettei laukku voi kaatua eikä liikkua paikaltaan.
 - ▶ Jos toimitus ei sisällä laukkuja: kiinnitä laturi siten, ettei laturi voi kaatua eikä liikkua paikaltaan.

15 Säilytys

15.1 Painepesurin säilytys

- ▶ Kytke painepesuri pois päältä ja irrota akku.
- ▶ Säilytä painepesuri siten, että seuraavat edellytykset täyttyvät:
 - Painepesuri ei voi kaatua tai liikkua paikaltaan.
 - Painepesuri on poissa lasten ulottuvilta.
 - Painepesuri on puhdas ja kuiva.
 - Painepesuri on suljetussa tilassa.
 - Painepesuri on lämpötila-alueella yli 0 °C.

15.2 Akun säilyttäminen

- STIHL suosittelee pitämään akun varaustason säilytyksen aikana välillä 40–60 %.
- ▶ Säilytä akku siten, että seuraavat edellytykset täyttyvät:
 - Akku on poissa lasten ulottuvilta.
 - Akku on puhdas ja kuiva.
 - Akku on suljetussa tilassa.
 - Akku on erillään painepesurista.
 - Jos akkua säilytetään laturissa: irrota verkkopistoke pistorasiasta ja säilytä akkua varaustasolla välillä 40–60 %.
 - Akkua ei säilytetä määritettyjen lämpötilarajojen ulkopuolella,  20.5.

HUOMAUTUS

- Jos akkua ei säilytetä tässä käyttöohjeessa kuvatulla tavalla, akku voi syväpurkautua ja vaurioitua siten korjauskelvottomaksi.
 - ▶ Lataa tyhjentyneet akku ennen varastointia. STIHL suosittelee pitämään akun varaustason säilytyksen aikana välillä 40–60 %.
 - ▶ Säilytä akku erillään painepesurista.

15.3 Laturin säilytys

- ▶ Irrota verkkopistoke pistorasiasta.

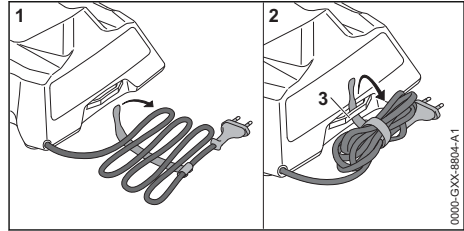

- ▶ Kelaa liitoskaapeli kasaan ja kiinnitä se laturiin.
- ▶ Säilytä laturi siten, että seuraavat edellytykset täyttyvät:
 - Laturi on poissa lasten ulottuvilta.
 - Laturi on puhdas ja kuiva.
 - Laturi on suljetussa tilassa.
 - Laturia ei ole ripustettu liitoskaapeliin tai liitoskaapelin pidikkeeseen (3).
 - Laturia ei säilytetä määritettyjen lämpötilarajojen ulkopuolella,  20.5.

16 Puhdistaminen

16.1 Painepesurin puhdistaminen

- ▶ Kytke painepesuri pois päältä ja irrota akku.
- ▶ Puhdista painepesuri kostealla liinalla.
- ▶ Puhdista painepesurin, korkeapaineletkun ja ruiskupistoolin yhteen ja liittännät kostealla liinalla.
- ▶ Puhdista tuuletusraot siveltimellä.
- ▶ Poista roskat akkulokeroista ja puhdista akkulokero kostealla liinalla.
- ▶ Puhdista akkulokeron sisällä olevat sähkökoskettimet siveltimellä tai pehmeällä harjalla.

16.2 Lisävarusteiden puhdistaminen

Suuttimen ja suihkuputken puhdistaminen

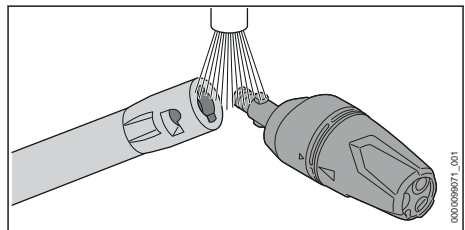

- ▶ Huuhtele suutin ja suihkuputki juoksevan veden alla ja kuivaa liinalla.

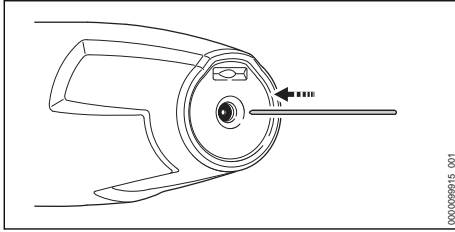

- ▶ Jos suutin on tukossa: Puhdista ohuella neulalla.

Kokoontaitettavan kanisterin puhdistus

- ▶ Huuhtele kokoontaitettava kanisteri puhtaalla vedellä.
- ▶ Puhdista kokoontaitettava kanisteri kostealla liinalla.

Ruiskusarjan puhdistus

- ▶ Irrota ja tyhjennä pullo.
- ▶ Hävitä puhdistusainejäämät puhdistusaineen käyttöohjeissa kuvatulla tavalla.
- ▶ Huuhtele pullo puhtaalla vedellä.
- ▶ Puhdista ruiskusarja kostealla liinalla.

16.3 Tulovesisiivilän puhdistaminen

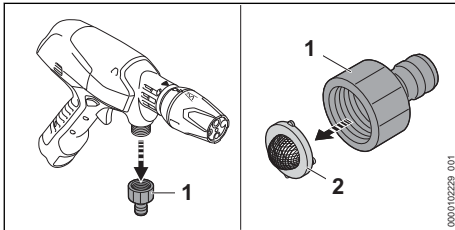

- ▶ Ruuvaa auki vesiliitäntän yhde (1).
- ▶ Poista tulovesisiivilä (2) suuttimesta.
- ▶ Huuhtele tulovesisiivilä (2) juoksevan veden alla.
- ▶ Aseta tulovesisiivilä (2) vesiliitäntään.
- ▶ Asenna ja kiristä yhde (1) käsin tiukalle.

16.4 Imusarjan vedensuodattimen puhdistaminen

Imukuppi täytyy purkaa vedensuodattimen puhdistamista varten.

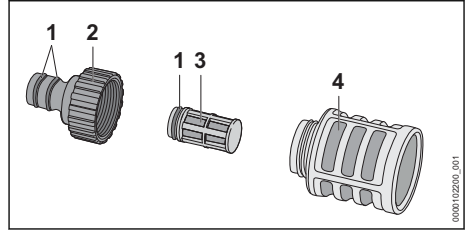

- ▶ Ruuvaa yhde (2) auki.
- ▶ Poista vedensuodatin (3) imukupista (4).
- ▶ Huuhtele yhde (2), vedensuodatin (3) ja imukuppi (4) juoksevan veden alla.
- ▶ Voitele tiivisteet (1) asennusrasvalla.
- ▶ Kokoa imukuppi uudelleen.

16.5 Akun puhdistus

- ▶ Puhdista akku kostealla liinalla.

16.6 Laturin puhdistus

- ▶ Irrota verkkopistoke pistorasiasta.
- ▶ Puhdista laturi kostealla liinalla.
- ▶ Puhdista laturin sähkökoskettimet siveltimellä tai pehmeällä harjalla.

17 Huoltaminen

17.1 Huoltovälit

Huoltovälit riippuvat ympäristö- ja työskentelyolosuhteista. STIHL suosittelee noudattamaan seuraavia huoltovälejä:

Kuukausittain

- ▶ Puhdista tulovesisiivilä.

18 Korjaaminen

18.1 Painepesurin, akun ja laturin korjaaminen

Käyttäjä ei voi itse korjata painepesuria eikä lisävarusteita.

- ▶ Jos painepesuri tai lisävarusteet ovat vaurioituneet: Älä käytä painepesuria tai lisävarusteita ja ota yhteys STIHL-erikoisliikkeeseen.
- ▶ Jos akku on viallinen tai vaurioitunut: vaihda akku.
- ▶ Jos latauslaite on viallinen tai vaurioitunut: vaihda latauslaite.
- ▶ Jos liitoskaapeli on viallinen tai vaurioitunut: älä käytä laturia ja anna STIHL-erikoisliikkeen vaihtaa liitoskaapeli.

19 Häiriöiden poistaminen

19.1 Painepesurin tai akun häiriöiden poistaminen

Häiriö	Painepesurin LED-valot	Syy	Korjaustoimenpide
Painepesuri ei käynnisty päälle kytkettäessä.	1 LED-valo vilkkuu vihreänä.	Akun varaus on liian pieni.	► Lataa akku.
	1 LED-merkkivalo palaa punaisena.	Akku on liian kuuma tai liian kylmä.	► Poista akku. ► Anna akun jäähtyä tai lämmitä.
	-	Painepesuri on liian lämmin.	► Poista akku. ► Anna painepesurin jäähtyä. ► Puhdista suutin.
	1 LED-valo vilkkuu punaisena.	Akussa on häiriö.	► Ota akku pois laitteesta ja asenna se uudelleen. ► Kytke painepesuri päälle. ► Jos 1 LED-valo vilkkuu edelleen punaisena: Älä käytä akkua ja ota yhteyttä STIHL-erikoisliikkeeseen.
	-	Painepesurin ja akun välinen sähköinen yhteys on katkennut	► Poista akku. ► Puhdista akkulokeron sisällä olevat sähköiset koskettimet. ► Aseta akku paikalleen.
	-	Akku on kostea.	► Anna akun kuivua, ☞ 20.6.
	-	Painepesurissa on häiriö.	► Poista akku. ► Puhdista akkulokeron sisällä olevat sähköiset koskettimet. ► Aseta akku paikalleen. ► Kytke painepesuri päälle. ► Jos 1 LED-valo vilkkuu edelleen punaisena: Älä käytä painepesuria ja ota yhteyttä STIHL-erikoisliikkeeseen.
Painepesuri pysähtyy käytön aikana itsestään.	1 LED-merkkivalo palaa punaisena.	Painepesuri on liian lämmin.	► Poista akku. ► Anna painepesurin jäähtyä. ► Puhdista suutin.
	-	Akku on liian kuuma tai liian kylmä.	► Poista akku. ► Anna akun jäähtyä tai lämmitä.
	-	Laitteessa on sähköinen häiriö.	► Ota akku pois laitteesta ja asenna se uudelleen. ► Kytke painepesuri päälle.
Painepesurin toiminta-aika on liian lyhyt.	-	Akkua ei ole ladattu täyteen.	► Lataa akku täyteen.
	-	Akun elinikä on kulunut umpeen.	► Vaihda akku.
Työpaine vaihtelee tai putoaa.	-	Vettä ei tule riittävästi.	► Avaa vesihana kokonaan. ► Varmista, että käytettävissä on riittävästi vettä.
	-	Suutin on tukossa.	► Puhdista suutin.
	-	Tulovesisiivilä tai vedensuodatin on tukossa.	► Puhdista tulovesisiivilä ja vedensuodatin.
	-	Painepesuri vuotaa tai on viallinen.	► Anna STIHL-erikoisliikkeen tarkastaa painepesuri.

Häiriö	Painepesurin LED-valot	Syy	Korjaustoimenpide
Vesisuihkun muoto on muuttunut.	-	Suutin on tukossa.	► Puhdista suutin.
	-	Suutin on kulunut.	► Vaihda suutin.
Puhdistusainetta ei imetä. Painepesuriin tai suihkuputken liittimiä on vaikea liittää.	-	Pullo on tyhjä.	► Täytä pullo puhdistusaineella.
	-	Liittimien tiivisteitä ei ole voideltu.	► Voitele tiivisteet.  19.3

19.2 Laturin häiriöiden poistaminen

Häiriö	Laturin LED-valo	Syy	Korjaustoimenpide
Laturi ei lataa akkua.	Punainen LED-valo palaa.	Akku on liian kuuma tai liian kylmä.	► Jätä akku latauslaitteeseen. Lataus käynnistyy automaattisesti heti, kun akun lämpötila on sallitulla lämpötila-alueella.
	Punainen LED-valo vilkkuu.	Laturin ja akun välinen sähköinen yhteys on poikki.	► Poista akku. ► Puhdista laturin sähkökoskettimet. ► Aseta akku paikalleen.
		Laturissa esiintyy häiriö.	► Älä käytä laturia, vaan ota yhteyttä STIHL-erikoisliikkeeseen.
		Akussa on häiriö.	► Älä käytä akkua, vaan ota yhteyttä STIHL-erikoisliikkeeseen.
Laturi ei suorita itsetestiä.	LED-valo ei pala ensin vihreänä n. 1 sekunnin ajan ja punaisena n. 1 sekunnin ajan.	Laturin sähköinen yhteys on ollut lyhyesti poikki.	► Irrota verkkopistoke pistorasiasta. ► Odota 1 minuutti. ► Yhdistä verkkopistoke pistorasiaan.

19.3 Tiivisteiden voitelu

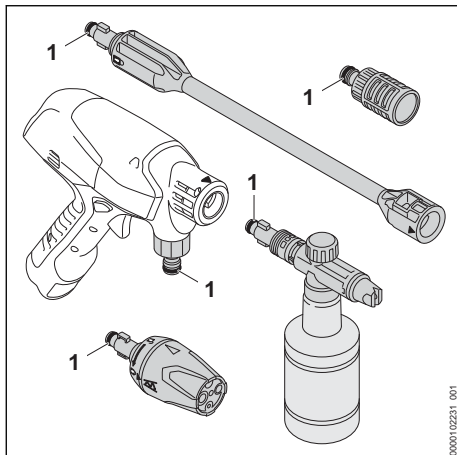

► Voitele tiivisteet (1) asennusrasvalla.

20 Tekniset tiedot

20.1 Painepesuri STIHL RCA 20.0

- Sallittu akku: STIHL AS
- Suojausluokka/sähkö: III
- Suurin sallittu paine (p max.): 2,4 MPa (24 baaria)
- Suurin tuloveden paine (p in max.): 1 MPa (10 baaria)
- Suurin veden virtausnopeus (Q max.): 3,9 l/min (230 l/h)
- Pienin veden virtausnopeus (Q min): 2,4 l/min (140 l/h)
- Suurin imukorkeus: 1,5 m
- Suurin veden lämpötila painekäytön aikana (t in max): 40 °C
- Suurin veden lämpötila imukäytön aikana: 20 °C
- Mitat

- Pituus: 329 mm
- Leveys: 82 mm
- Korkeus: 233 mm
- Paino (m) ilman akkua, lisävarusteiden kanssa: 1,3 kg

Paineesta riippuvat tiedot on mitattu 0,3 MPa:n (3 baarin) tulopaineella.

Käyntiaika annetaan osoitteessa www.stihl.com/battery-life.

20.2 Akku STIHL AS

- Akkuteknikka: litiumioniakku
- Jännite: 10,8 V
- Kapasiteetti, Ah: katso arvokilpi
- Energiasäilytys, Wh: katso arvokilpi
- Paino, kg: katso arvokilpi

20.3 Laturi STIHL AL 1

- Nimellisjännite: katso arvokilpi
- Taajuus: katso arvokilpi
- Nimellisteho: katso arvokilpi
- Latausvirta: katso arvokilpi
- Hyväksytyt STIHL AS -akun suurin energiasäilytys: 12,5 Ah

Latausajat ilmoitetaan osoitteessa www.stihl.com/charging-times.

20.4 Jatkokaapelit

Jos laitteen yhteydessä käytetään jatkokaapelia, jatkokaapelin johdinten paksuuden on täytettävä vähintään seuraavat vaatimukset, jotka määräytyvät verkkojännitteen ja jatkokaapelin pituuden perusteella:

Jos nimellisjännite arvokilvessä on 220 V - 240 V:

- Kaapelin pituus enintään 20 m: AWG 15 / 1,5 mm²
- Kaapelin pituus 20 m - 50 m: AWG 13 / 2,5 mm²

Jos nimellisjännite arvokilvessä on 100 V - 127 V:

- Kaapelin pituus enintään 10 m: AWG 14 / 2,0 mm²
- Kaapelin pituus 10 m - 30 m: AWG 12 / 3,5 mm²

20.5 Lämpötilarajat



VAROITUS

- Akkua ei ole suojattu kaikilta ympäristötekeijöiltä. Akku saattaa syttyä tuleen tai räjähtää altistuttuaan eräille ympäristötekeijöille. Seurauksena voi olla vakava loukkaantuminen ja esinevahinkoja.
 - ▶ Älä käytä akkua tai laturia lämpötiloissa alle -20 °C tai yli 50 °C.
 - ▶ Älä säilytä akkua tai laturia lämpötiloissa alle -20 °C tai yli +70 °C.
 - ▶ Älä käytä painepesuria lämpötiloissa alle 0 °C tai yli +50 °C.
 - ▶ Älä säilytä painepesuria lämpötiloissa alle 0 °C tai yli +70 °C.

20.6 Suositellut lämpötila-alueet

Noudata seuraavia lämpötila-alueita painepesurin, akun tai laturin optimaalisen suorituskyvyn varmistamiseksi:

- Painepesuri:
 - Käyttö: 0 °C ... +40 °C
 - Säilytys: 0 °C ... +50 °C
- Akku ja laturi:
 - Lataaminen: +5 °C ... +40 °C
 - Käyttö: -10 °C ... +40 °C
 - Säilytys: -20 °C ... +50 °C

Jos akkua ladataan, käytetään tai varastoidaan suositeltujen lämpötila-alueiden ulkopuolella, suorituskyky voi heikentyä.

Jos akku on märkä tai kostea, anna sen kuivua vähintään 48 tuntia yli + 15 °C:n ja alle + 50 °C:n lämpötilassa ja alle 70 %:n ilmakesteydessä. Korkeampi kosteus voi pidentää kuivumisaikaa.

20.7 Melu- ja värinäarvot

Äänenpainetaso laskennassa käytettävä korjauskerroin on 2 dB(A). Äänitehotason laskennassa käytettävä korjauskerroin on 2 dB(A). Värinäarvon laskennassa käytettävä korjauskerroin on 2 m/s².

STIHL suosittelee kuulonsuojainten käyttöä.

- Äänitehotaso L_{WA} mitattu standardin EN 60335-2-79 mukaan: 84 dB(A)
- Värinäarvo a_{hv} mitattu standardin EN 60335-2-79 mukaan, litteä ruiskusuutin: ≤ 2,5 m/s².

Ilmoitetut melu- ja värinäarvot on mitattu standardoitujen testausmenetelmien mukaisesti, ja niitä voidaan käyttää sähkölaitteiden vertailuun.

Todelliset melu- ja värinäarvot saattavat poiketa ilmoitetuista arvoista käyttötavoissa esiintyvien

erojen ja käytettyjen lisävarusteiden mukaan. Ilmoitettuja melu- ja tärinäarvoja voidaan käyttää lähtökohdانا arvioitaessa alustavasti altistumista melu- ja tärinärasitukselle. Todellinen melu- ja tärinärasitus on arvioitava erikseen. Tällöin voidaan ottaa huomioon myös ajat, jolloin sähkölaite on pois käytöstä, samoin kuin ne ajat, jolloin laite on toiminnassa altistamatta kuitenkaan käyttäjää tärinärasitukselle.

Tietoja työnantajia koskevan tärinädirektiivin 2002/44/EY vaatimusten täyttämistä on osoitteessa www.stihl.com/vib.

20.8 REACH-asetus

REACH-asetuksella tarkoitetaan EY:n kemikaalien rekisteröintiä, arviointia ja lupamennettelyä koskevaa asetusta.

Lisätietoja REACH-asetuksen vaatimusten täyttämistä on saatavissa osoitteesta www.stihl.com/reach.

21 Varaosat ja varusteet

21.1 Varaosat ja varusteet

STIHL Alkuperäiset STIHL-varaosat ja alkuperäiset STIHL-varusteet tunnistaa näistä merkeistä.

STIHL suosittelee käyttämään ainoastaan alkuperäisiä STIHL-varaosia ja alkuperäisiä STIHL-varusteita.

STIHL ei voi arvioida muiden valmistajien varaosia ja lisävarusteita luotettavuuden, turvallisuuden ja sopivuuden suhteen jatkuvasta markkinoiden tarkkailusta huolimatta, eikä STIHL ei voi taata niiden käyttöä.

Alkuperäisiä STIHL-varaosia ja alkuperäisiä STIHL-varusteita on saatavissa STIHL-erikoisliikkeistä.

22 Hävittäminen

22.1 Painepesurin, akun ja laturin hävittäminen

Tietoja hävittämisestä saat paikallishallinnosta tai STIHL-erikoisliikkeestä.

Epäsianmukainen hävittäminen voi olla vahingollista terveydelle ja saastuttaa ympäristöä.

- ▶ Toimita STIHL-tuotteet, myös pakkaukset, asianmukaiseen keräyspisteeseen kierrätystä varten paikallisten säännösten mukaisesti.
- ▶ Älä hävitä talousjätteen mukana.

23 EU-vaatimusten mukaisuusvakuutus

23.1 Painepesuri STIHL RCA 20.0

ANDREAS STIHL AG & Co. KG
Badstraße 115
D-71336 Waiblingen

Saksa

vakuuttaa yksinomaaisena vastuullisena, että

- Malli: Painepesuri
- Merkki: STIHL
- Tyyppi: RCA 20.0
- Sarjatunniste: RA02

on direktiivien 2011/65/EU, 2006/42/EY ja 2014/30/EU asiaankuuluvien säännösten mukainen, ja se on kehitetty ja valmistettu seuraavien standardien tuotantopäivänä voimassa olevien versioiden mukaisesti: EN 55014-1, EN 55014-2, EN 60335-1, EN 60335-2-54, EN 62233.

Mitattu ja taattu äänitehotaso on määritetty direktiivin 2000/14/EY liitteen V ja standardin ISO 3744 mukaisesti.

- mitattu äänitehotaso: 84 dB(A)
- taattu äänitehotaso: 86 dB(A)

Teknisten asiakirjojen säilytyksestä vastaa ANDREAS STIHL AG & Co. KG:n tuotteiden lupamennettelyistä vastaava tuotehyväksynnän osasto.

Valmistusvuosi, valmistusmaa ja koneen numero on ilmoitettu painepesurin päällä.

Waiblingen, 1.8.2022

ANDREAS STIHL AG & Co. KG

puolesta 

Robert Olma, Vice President, Regulatory Affairs & Global Governmental Relations

24 UKCA-vaatimusten mukaisuusvakuutus

24.1 Painepesuri STIHL RCA 20.0

**UK
CA**

ANDREAS STIHL AG & Co. KG
Badstraße 115
D-71336 Waiblingen

Saksa

vakuuttaa yksinomaisena vastuullisena, että

- Malli: Painepesuri
- Merkki: STIHL
- Tyyppi: RCA 20.0
- Sarjatunniste: RA02

vastaa soveltuvilta osin Iso-Britannian asetuksia The Restriction of the Use of Certain Hazardous Substances in Electrical and Electronic Equipment Regulations 2012, Supply of Machinery (Safety) Regulations 2008 ja Electromagnetic Compatibility Regulations 2016, ja tuote on kehitetty ja valmistettu seuraavien standardien tuotteen valmistuspäivänä voimassa olevien versioiden mukaisesti: EN 55014-1, EN 55014-2, EN 60335-1, EN 60335-2-54, EN 62233.

Mitattu ja taattu äänitehotaso on määritetty Ison-Britannian säädöksen Noise Emission in the Environment by Equipment for use Outdoors Regulations 2001, Schedule 8 mukaisesti ISO 3744 -standardia käyttäen.

- mitattu äänitehotaso: 84 dB(A)
- taattu äänitehotaso: 86 dB(A)

Teknisten asiakirjojen säilytyksestä vastaa ANDREAS STIHL AG & Co. KG.

Valmistusvuosi, valmistusmaa ja koneen numero on ilmoitettu painepesurin päällä.

Waiblingen, 1.8.2022

ANDREAS STIHL AG & Co. KG

Robert Olma, Vice President, Regulatory Affairs & Global Governmental Relations

Robert Olma, Vice President, Regulatory Affairs & Global Governmental Relations

25 Yhteystiedot

www.stihl.com

Indholdsfortegnelse

1	Forord.....	128
2	Oplysninger om denne brugsvejledning..	128
3	Oversigt.....	129
4	Sikkerhedshenvisninger.....	131
5	Klargøring af trykreuser.....	139
6	Opladning af batteriet og LED'er.....	139
7	Samling af trykreuser.....	140
8	Tilslut til vandforsyning.....	141
9	Isætning og udtagning af batteriet.....	143
10	Tænding og slukning af trykreuser.....	143
11	Kontrol af trykreuser og batteri.....	144

12	Arbejde med trykreuseren.....	144
13	Efter arbejdet.....	146
14	Transport.....	146
15	Opbevaring.....	146
16	Rengøring.....	147
17	Vedligeholdelse.....	148
18	Reparation.....	148
19	Afhjælpning af fejl.....	148
20	Tekniske data.....	150
21	Reserve dele og tilbehør.....	151
22	Bortskaffelse.....	151
23	EU-overensstemmelseserklæring.....	152
24	UKCA-overensstemmelseserklæring.....	152
25	Adresser.....	152

1 Forord

Kære kunde

Vi er glade for, at du har valgt STIHL. Vi udvikler og producerer vores produkter i topkvalitet efter vores kunders behov. Dermed kan vi fremstille produkter med høj pålidelighed, selv ved ekstrem belastning.

STIHL står også for topkvalitet, når det drejer sig om service. Vores fagpersonale garanterer kompetent rådgivning og instruktion samt omfattende teknisk hjælp.

STIHL vedkender sig udtrykkeligt en bæredygtig og ansvarsfuld omgang med naturen. Denne brugsanvisning har til formål at hjælpe dig med at anvende dit STIHL-produkt med en lang levetid på en sikker og miljøvenlig måde.

Vi takker for din tillid og håber, at du får stor glæde af dit STIHL-produkt.



Nikolas Stihl

VIGTIGT! SKAL LÆSES FØR BRUG OG OPBEVARES.

2 Oplysninger om denne brugsvejledning

2.1 Gældende dokumenter

De lokale sikkerhedsforskrifter er gældende.

- ▶ Ud over denne brugsvejledning skal følgende dokumenter læses, forstås og opbevares:
 - Sikkerhedsinformationer om STIHL-batterier og produkter med indbygget batteri: www.stihl.com/safety-data-sheets
 - Brugsvejledning og emballage til det anvendte tilbehør
 - Brugsvejledning og emballage til det anvendte rengøringsmiddel

2.2 Markering af advarselshenvisninger i teksten

! FARE

- Henvisningen gør opmærksom på farer, som medfører alvorlige kvæstelser eller død.
 - ▶ De nævnte foranstaltninger kan medføre alvorlige kvæstelser eller død.

! ADVARSEL

- Henvisningen henviser til farer, som **kan** medføre alvorlige kvæstelser eller død.
 - ▶ De nævnte foranstaltninger kan medføre alvorlige kvæstelser eller død.

BEMÆRK

- Henvisningen henviser til farer, som kan medføre materielle skader.
 - ▶ De nævnte foranstaltninger kan forhindre materielle skader.

2.3 Symboler i teksten



Dette symbol henviser til et kapitel i denne brugsvejledning.

3 Oversigt

3.1 Trykrenser

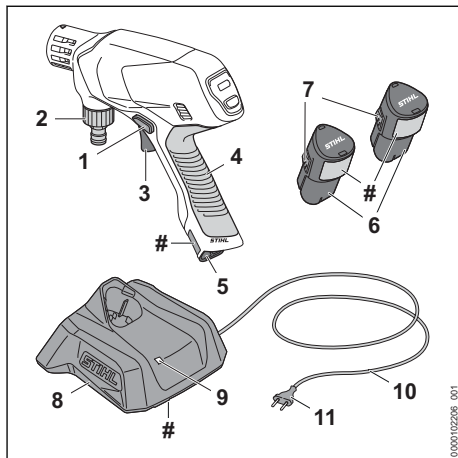

- 1 Spærreskyder**
Spærreskyderen låser kontaktarmen op.
 - 2 Studs**
Studsen er beregnet til tilslutning af vandslangen.
 - 3 Kontaktarm**
Kontaktarmen tænder og slukker trykrenseren.
 - 4 Betjeningshåndtag**
Betjeningshåndtaget anvendes til at betjene, holde og føre trykrenseren.
 - 5 Batteriskakt**
Batteriskakten holder batteriet.
 - 6 Batteri**
Batteriet forsyner trykrenseren med strøm.
 - 7 Holdekrog**
Holdekrogen holder batteriet i batteriskakten.
 - 8 Ladeapparat**
Ladeapparatet oplader batteriet.
 - 9 LED**
LED'en viser ladeapparatets status.
 - 10 Tilslutningsledning**
Tilslutningsledningen forbinder ladeapparatet med netstikket.
 - 11 Netstik**
Netstikket forbinder tilslutningsledningen med en stikdåse
- # Effektskilt med maskinnummer

3.2 Betjeningsfelt

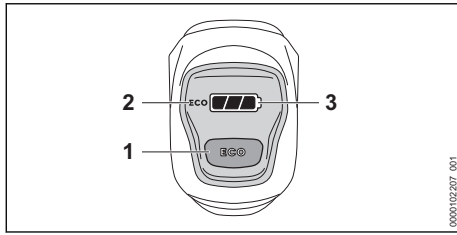

- 1 Trykknop ECO**
Trykknappen starter og stopper ECO-modus.
- 2 Displayvisning ECO**
Displayet viser ECO-funktionen.
- 3 Displayvisning **
Displayet viser batteriernes ladetilstand og fejl.

3.3 Tilbehør

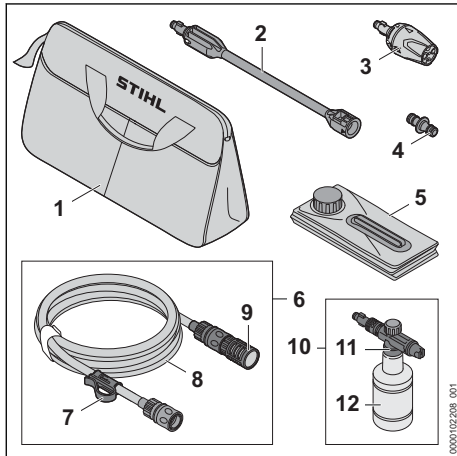

- 1 Lomme**
Tasken er beregnet til at transportere og opbevare trykrenseren, tilbehøret, batteriet og ladeapparatet.
- 2 Strålerør**
Strålerøret forbinder trykrenseren med mundstykket.
- 3 Multifunktionsmundstykke**
Multifunktionsmundstykket består af et mundstykke til flad stråle, et rotormundstykke, en punktstråledyse og et fossemundstykke.
- 4 Adapter**
Adapteren forbinder sugesættets vandstråle med vandnettets vandslange.

5 Foldedunk

Foldedunken anvendes som vandtank i sugetilstand.

6 Sugeseæt

Sugesættet anvendes til at suge vand fra foldedunken, regntønder, cisterner og fra løbende eller stillestående vandløb.

7 Klips

Klipsen holder vandslangen fast, og sørger for, at sugelokken i foldedunken ikke glider ud.

8 Vandslange

Vandslangen forbinder trykrenseren med vandkilden.

9 Sugelokke

Sugelokken filtrerer det vand, som suges ind.

10 Sprøjtesæt

Sprøjtesættet er egnet til rengøring med rengøringsmiddel.

11 Spraymundstykke

Spraymundstykke blander vandet med rengøringsmidlet.

12 Flaske

Flasken indeholder rengøringsmiddel.

3.4 Symboler

Trykrenseren, tilbehøret, batteriet og ladeapparatet kan have følgende symboler med følgende betydning:



I denne position er mundstykket til flad stråle indstillet på multimundstykket.



I denne position er rotormundstykket indstillet på multimundstykket.



I denne position er punktstråledysen indstillet på multimundstykket.



I denne position er fossemundstykket indstillet på multimundstykket.



I denne position er tilbehøret låst op.



I denne position er tilbehøret i indgreb.



Dette produkt anvendes med et STIHL-batteri. De tilladte genopladelige batterier er angivet i denne brugsvejledning.



Batteriet oplades med et STIHL-ladeapparat. De godkendte ladeapparater er angivet i disse sikkerhedsanvisninger.



LED'en lyser eller blinker grønt. Batteriet lades op.



LED'en blinker rødt. Der er ingen elektrisk kontakt mellem batteriet og ladeapparatet, eller der er en fejl i batteriet eller ladeapparatet.



Garanteret lydeffektniveau iht. direktivet 2000/14/EF i dB(A) til at sammenligne lydmissioner fra produkter.



Angivelsen ved siden af symbolet henviser til batteriets energiindhold iht. celleproducentens specifikation. Det energiindhold, som er til rådighed for anvendelsen, er lavere.



Det elektriske redskab skal anvendes i et lukket og tørt rum.



Produktet må ikke bortskaffes som husholdningsaffald.



Sørg for, at denne brugsvejledning læses, forstås og opbevares.



Disse symboler kendetegner originale reservedele fra STIHL og originalt tilbehør fra STIHL.

4 Sikkerhedshenvisninger

4.1 Advarselssymboler

4.1.1 Trykrønsler

Advarselssymbolerne på trykrønsleren har følgende betydning:



Følg sikkerhedsanvisningerne og de dertilhørende foranstaltninger.



Sørg for, at denne brugsvejledning læses, forstås og opbevares.



Brug sikkerhedsbriller.



Trykskrønsleren må ikke sluttes direkte til drikkevandsnettet.



Tag batteriet ud under pauser i arbejde, transport, opbevaring, vedligeholdelse eller reparation.

4.1.2 Batteri

Advarselssymbolerne på batteriet har følgende betydning:



Følg sikkerhedsanvisningerne og de dertilhørende foranstaltninger.



Sørg for, at denne brugsvejledning læses, forstås og opbevares.



Beskyt batteriet mod varme og ild.



Batteriet må ikke nedsænkes i væsker.

4.1.3 Ladeapparat

Advarselssymbolerne på ladeapparatet har følgende betydning:



Følg sikkerhedsanvisningerne og de tilhørende foranstaltninger.



Sørg for, at denne brugsvejledning læses, forstås og opbevares.



Beskyt ladeapparatet mod regn og fugtighed.

4.2 Tilsigtet anvendelse

Trykrønsleren STIHL RCA 20.0 anvendes til at rengøre omkring huset, for eksempel af have-møbler, cykler, legetøj, grille, affaldsspande og køretøjer, eller til mobil rengøring.

Trykrønsleren er ikke beregnet til industriel brug.

Trykrønsleren må ikke anvendes i regnvejr.

Batteriet STIHL AS forsyner trykrønsleren med strøm.

Ladeapparatet STIHL AL 1 oplader batteriet STIHL AS.

⚠ ADVARSEL

- Hvis trykrønsleren ikke anvendes i overensstemmelse med formålet, kan personer pådrage sig alvorlige kvæstelser, og der kan opstå materielle skader.
 - ▶ Anvend trykrønsleren, som beskrevet i denne brugsvejledning.

Trykrønsleren STIHL RCA 20.0 er ikke beregnet til følgende anvendelsesformål:

- Rengøring af asbestcement og lignende overflader
- Rengøring af overflader, der er malet eller lakeret med blyholdig maling

- Rengøring af overflader, der kommer i kontakt med næringsmidler

▲ ADVARSEL

- Batterier og ladeapparater, som ikke er godkendt af STIHL til trykrenseren, kan forårsage brand eller eksplosioner. Personer kan pådrage sig alvorlige kvæstelser eller udsættes for livsfare, og der kan opstå materielle skader.
 - ▶ Anvend trykrenseren med et STIHL AS-batteri.
 - ▶ Oplad batteriet STIHL AS med et STIHL AL 1-ladeapparat.
- Hvis trykrenseren, batteriet eller ladeapparatet ikke anvendes i overensstemmelse med formålet, kan personer blive alvorligt kvæstet, og der kan opstå materielle skader.
 - ▶ Anvend trykrenseren, batteriet og ladeapparatet, som beskrevet i denne brugsvejledning.

4.3 Krav til brugeren

▲ ADVARSEL

- Brugere, der ikke er blevet instrueret, vil ikke opdage og kan ikke vurdere de farer, trykrenseren, batteriet og ladeapparatet udgør. Brugeren eller andre personer kan komme alvorligt til skade eller dø.



- ▶ Sørg for, at denne brugsvejledning læses, forstås og opbevares.

- ▶ Hvis trykrenseren, batteriet eller ladeapparatet videregives til en anden person: Lad brugsvejledningen følge med.
- ▶ Sørg for, at brugeren opfylder følgende krav:
 - Brugeren er udhvilet.
 - Denne maskine og batteriet må ikke anvendes af personer (herunder børn) med nedsatte fysiske, sensoriske eller mentale evner eller mangel på erfaring og viden.
 - Brugeren skal kunne genkende og vurdere de farer, som trykrenseren og batteriet giver anledning til.
 - Brugeren skal være myndig, eller uddannes under opsyn til et erhverv efter nationale forskrifter.
 - Brugeren er blevet instrueret af en STIHL-forhandler eller en fagkyndig person, inden vedkommende anvender trykrenseren første gang.

- Brugeren må ikke være påvirket af alkohol, medicin eller stoffer.

- ▶ Er du i tvivl om noget, kontakt en STIHL-forhandler.

4.4 Beklædning og udstyr

▲ ADVARSEL

- Under arbejdet kan genstande slynges op med høj hastighed. Brugeren kan pådrage sig kvæstelser.



- ▶ Bær tætsiddende sikkerhedsbriller. Egnede sikkerhedsbriller er kontrollet iht. standard EN 166 eller lændespecifikke forskrifter og kan købes i handlen med den pågældende identifikation.
- ▶ Bær en tætsiddende overdel med lange ærmer og lange bukser.
- Under arbejdet kan der dannes aerosoler. Indåndet aerosol kan skade helbredet og udløse allergiske reaktioner.
 - ▶ Foretag en risikovurdering afhængigt af de overflader, der skal rengøres, og deres omgivelser.
 - ▶ Hvis risikovurderingen viser, at der dannes aerosol: Anvend en beskyttelsesmaske i beskyttelsesklasse FFP2 eller tilsvarende.
- Ved brug af sko, der er uegnede til arbejdet, kan brugeren glide. Brugeren kan pådrage sig kvæstelser.
 - ▶ Bær fast og lukket skotøj med skridsikker sål.

4.5 Arbejdsområde og omgivelser

4.5.1 Trykrenser

▲ ADVARSEL

- Uvedkommende personer, børn og dyr kan ikke genkende og vurdere de farer, som trykrenseren og udslyngede genstande giver anledning til. Uvedkommende personer, børn og dyr kan pådrage sig alvorlige kvæstelser, og der kan opstå materielle skader.
 - ▶ Uvedkommende personer, børn og dyr skal holdes væk fra arbejdsområdet.
 - ▶ Efterlad ikke trykrenseren uden opsyn.
 - ▶ Sørg for, at børn ikke kan lege med trykrenseren.
- Hvis der arbejdes i regnvejrr eller fugtige omgivelser, kan der opstå elektrisk stød. Brugeren kan pådrage sig kvæstelser, og trykrenseren kan blive beskadiget.
 - ▶ Arbejd ikke i regnvejrr.
 - ▶ Sørg for, at trykrenseren ikke bliver våd.

- Trykrenserens elektriske komponenter kan generere gnister. Gnister kan udløse brande eller eksplosioner i letantændelige eller eksplosive omgivelser. Personer kan pådrage sig alvorlige kvæstelser eller udsættes for livsfare, og der kan opstå materielle skader.
 - ▶ Arbejd ikke i omgivelser, der er letantændelige eller eksplosive.

4.5.2 Batteri

▲ ADVARSEL

- Uvedkommende personer, børn og dyr kan ikke genkende og vurdere de farer, der er forbundet med batteriet. Uvedkommende personer, børn eller dyr kan pådrage sig alvorlige kvæstelser.
 - ▶ Hold uvedkommende personer, børn og dyr væk.
 - ▶ Efterlad ikke batteriet uden opsyn.
 - ▶ Sørg for, at børn ikke kan lege med batteriet.
- Batteriet er ikke beskyttet mod alle påvirkninger fra omgivelserne. Hvis batteriet udsættes for bestemte omgivelsespåvirkninger, kan der gå ild i det, eller det kan eksplodere eller blive beskadiget, så det ikke kan repareres. Personer kan pådrage sig alvorlige kvæstelser, og der kan opstå materielle skader.



- ▶ Beskyt batteriet mod varme og ild.
- ▶ Kast ikke batteriet i åben ild.

- ▶ Oplad, anvend og opbevar ikke batteriet uden for de angivne temperaturgrænser,  20.5.



- ▶ Batteriet må ikke nedsænkes i væsker.

- ▶ Hold små, metalliske genstande væk fra batteriet.
- ▶ Batteriet må ikke udsættes for højt tryk.
- ▶ Batteriet må ikke udsættes for mikrobølger.
- ▶ Beskyt batteriet mod kemikalier og salte.

4.5.3 Ladeapparat

▲ ADVARSEL

- Uvedkommende personer og børn kan ikke genkende og vurdere de farer, som udgår fra ladeapparatet og den elektriske strøm. Uvedkommende personer, børn og dyr kan pådrage sig alvorlige kvæstelser eller udsættes for livsfare.
 - ▶ Hold uvedkommende personer, børn og dyr væk.

- ▶ Sørg for, at børn ikke kan lege med ladeapparatet.
- Ladeapparatet er ikke beskyttet mod vand. Hvis der arbejdes i regnvejrr eller fugtige omgivelser, kan der opstå elektrisk stød. Brugeren kan blive kvæstet, og ladeapparatet kan blive beskadiget.



- ▶ Enheden må ikke anvendes i regn og fugtige omgivelser.

- Ladeapparatet er ikke beskyttet mod alle påvirkninger fra omgivelserne. Hvis ladeapparatet udsættes for bestemte omgivelsespåvirkninger, kan der gå ild i ladeapparatet, eller den kan eksplodere. Personer kan pådrage sig alvorlige kvæstelser, og der kan opstå materielle skader.
 - ▶ Anvend ladeapparatet i et lukket og tørt rum.
 - ▶ Ladeapparatet må ikke anvendes i omgivelser, der er letantændelige eller eksplosive.
 - ▶ Anvend ikke ladeapparatet på et letantændeligt underlag.
 - ▶ Anvend og opbevar ikke ladeapparatet uden for de angivne temperaturgrænser,  20.5.
- Personer kan snuble over tilslutningsledningen. Personer kan blive kvæstet, og ladeapparatet kan blive beskadiget.
 - ▶ Før tilslutningsledningen fladt hen over gulvet.

4.6 Sikker tilstand

4.6.1 Trykrenser

Trykrenseren er i sikker tilstand, når følgende betingelser er opfyldt:

- Trykrenseren er ubeskadiget.
- Grebet, koblingerne og tilbehøret er ubeskadigede.
- Tilbehøret er monteret korrekt.
- Trykrenseren er ren.
- Tilbehøret er rent.
- Betjeningsanordningerne fungerer og er ikke blevet ændret.
- Der er monteret originalt STIHL-tilbehør på denne trykrenser.

▲ ADVARSEL

- I tilfælde af en ikke-sikkerhedskonform tilstand kan komponenterne ikke længere fungere korrekt, og sikkerhedsanordningerne sættes ud af kraft. Personer kan komme alvorligt til skade eller miste livet.

- ▶ Arbejd ikke, hvis trykrenseren er beskadiget.
- ▶ Arbejd med ubeskadigede koblinger og ubeskadiget tilbehør.
- ▶ Montér tilbehøret som beskrevet i denne brugsvejledning.
- ▶ Hvis trykrenseren er tilsmudset: Rengør trykrenseren.
- ▶ Hvis tilbehøret er tilsmudset: Rengør tilbehøret.
- ▶ Hvis batteriskakten er våd eller fugtig: Lad batteriet tørre.
- ▶ Trykrenseren må ikke ændres.
- ▶ Hvis betjeningselementerne ikke fungerer: Arbejd ikke med trykrenseren.
- ▶ Montér originalt STIHL-tilbehør på denne trykrenser.
- ▶ Montér tilbehøret som beskrevet i denne brugsvejledning eller i tilbehørets brugsvejledning.
- ▶ Der må ikke stikkes genstande ind i trykrenserens åbninger.
- ▶ Udskift slidte eller beskadigede informationsskilte.
- ▶ Er du i tvivl om noget, kontakt en STIHL-forhandler.

4.6.2 Batteri

Batteriet er i sikker tilstand, når følgende betingelser er opfyldt:

- Batteriet er ubeskadiget.
- Batteriet er rent og tørt.
- Batteriet fungerer og er ikke blevet ændret.

⚠ ADVARSEL

- Batteriet kan ikke fungere sikkert længere, hvis det er i en usikker tilstand. Personer kan pådrage sig alvorlige kvæstelser.
 - ▶ Arbejd med et ubeskadiget og fungerende batteri.
 - ▶ Et beskadiget eller defekt batteri må ikke oplades.
 - ▶ Hvis batteriet er tilsmudset: Rengør batteriet.
 - ▶ Hvis batteriet er vådt eller fugtigt: Lad batteriet tørre,  20.6.
 - ▶ Batteriet må ikke ændres.
 - ▶ Der må ikke stikkes genstande gennem batteriets åbninger.
 - ▶ Batteriets elektriske kontakter må ikke forbindes og kortsluttes med metalliske genstande.
 - ▶ Batteriet må ikke åbnes.
 - ▶ Udskift slidte eller beskadigede informationsskilte.

- Der kan løbe væske ud fra et beskadiget batteri. Hvis væsken kommer i kontakt med huden eller øjnene, kan huden eller øjnene blive irriterede.
 - ▶ Undgå kontakt med væsken.
 - ▶ Hvis der er opstået kontakt med huden: Vask det pågældende sted på huden med rigeligt vand og sæbe.
 - ▶ Hvis der er opstået kontakt med øjnene: Skyl øjnene i mindst 15 minutter med rigeligt vand, og opsøg læge.
- Et beskadiget eller defekt batteri kan have en usædvanlig lugt, ryge eller brænde. Personer kan pådrage sig alvorlige kvæstelser eller udsættes for livsfare, og der kan opstå materielle skader.
 - ▶ Hvis batteriet har en usædvanlig lugt eller ryger: Brug ikke batteriet, og hold det væk fra brændbare stoffer.
 - ▶ Hvis der opstår brand i batteriet: Forsøg at slukke branden i batteriet med en brand-slukker eller vand.

4.6.3 Oplader

Opladeren er i en sikkerhedskonform tilstand, hvis følgende betingelser er opfyldt:

- Opladeren er ubeskadiget.
- Opladeren er ren og tør.

⚠ ADVARSEL

- I tilfælde af en ikke-sikkerhedskonform tilstand kan komponenterne ikke længere fungere korrekt, og sikkerhedsanordningerne sættes ud af kraft. Personer kan pådrage sig alvorlige kvæstelser eller udsættes for livsfare.
 - ▶ Anvend en ubeskadiget oplader.
 - ▶ Hvis opladeren er tilsmudset eller våd: Rengør opladeren, og lad den tørre.
 - ▶ Opladeren må ikke ændres.
 - ▶ Der må ikke stikkes genstande gennem opladerens åbninger.
 - ▶ Opladerens elektriske kontakter må ikke forbindes og kortsluttes med metalliske genstande.
 - ▶ Opladeren må ikke åbnes.

4.7 Arbejde

⚠ ADVARSEL

- Brugeren kan i visse situationer ikke længere arbejde koncentreret. Brugeren kan snuble, falde og pådrage sig alvorlige kvæstelser.
 - ▶ Arbejdet skal udføres roligt og velovervejet.
 - ▶ Hvis lysforhold eller udsyn er dårlige: Arbejd ikke med trykrenseren.
 - ▶ Betjen trykrenseren alene.

- ▶ Vær opmærksom på forhindringer.
- ▶ Arbejd stående på jorden, og hold balancen. Hvis der skal arbejdes i højden: Anvend en løfteplatform eller et sikkert stillads.
- ▶ Hold en pause i arbejdet, hvis der opstår træthedssymptomer.
- Hvis trykrenseren ændres eller opfører sig udsædvanligt, kan den være i en ikke-sikkerhedskonform tilstand. Der er risiko for alvorlige kvæstelser, og der kan opstå materielle skader.
 - ▶ Stands arbejdet, tag batteriet ud, og kontakt en STIHL-forhandler.
 - ▶ Tildæk ikke trykrenseren, da der kræves tilstrækkelig tilgang af afkølingsluft.
- Når kontaktarmen slippes, slukkes højtrykspumpen automatisk, og der strømmer ikke længere vand ud af mundstykket. Trykreenser er nu i standbytilstand og forbliver tændt. Når kontaktarmen trykkes ned, tændes højtrykspumpen automatisk, og der strømmer vand ud af mundstykket. Der er risiko for alvorlige kvæstelser, og der kan opstå materielle skader.
 - ▶ Når der ikke arbejdes: Lås kontaktarmen.
 - ▶ Tag batteriet ud.
- Ved temperaturer under 0 °C kan vand fryse i trykreenserens komponenter og på overfladerne, der skal rengøres. Brugeren kan glide, falde og pådrage sig alvorlige kvæstelser. Der kan opstå materielle skader.
 - ▶ Anvend ikke trykreenserens ved temperaturer under 0 °C.
- Hvis der arbejdes i højden, kan trykreenser eller tilbehøret falde ned. Der er risiko for alvorlige kvæstelser, og der kan opstå materielle skader.
 - ▶ Anvend en løfteplatform eller et sikkert stillads.
 - ▶ Trykreenser og tilbehøret skal sikres mod at falde ned.
- Vandstrålen kan løsne asbestfibre fra overflader. Asbestfibre kan, når de er tørre, fordele sig i luften og indåndes. Indåndede asbestfibre kan skade helbredet og udløse allergiske reaktioner.
 - ▶ Rengør ikke asbestholdige overflader.
- Vandstrålen kan løsne olie fra køretøjer eller maskiner. Olieholdigt vand kan ende i jorden, i vandet eller i kloakeringen. Det udgør fare for miljøet.
 - ▶ Rengør kun køretøjer eller maskiner på steder, hvor der findes en olieudskiller i vandafløbet.
- Vandstrålen kan sammen med blyholdig maling danne blyholdige aerosoler og blyholdigt vand. Blyholdige aerosoler og blyholdigt vand kan ende i jorden, i vandet eller i kloakeringen. Indåndet aerosol kan skade helbredet og udløse allergiske reaktioner. Det udgør fare for miljøet.
 - ▶ Rengør ikke overflader, der er malet eller lakeret med blyholdig maling.
- Vandstrålen kan beskadige følsomme overflader. Der kan opstå materielle skader.
 - ▶ Rengør ikke følsomme overflader med rotormundstykket.
 - ▶ Rengør følsomme overflader af gummi, tekstil, træ og lignende materialer med lavere arbejdstryk og større afstand.
- Hvis multifunktionsmundstykket under arbejdet dyppes ned i beskidt vand og anvendes, kan multifunktionsmundstykket beskadiges.
 - ▶ Multifunktionsmundstykket må ikke bruges med snavset vand.
 - ▶ Hvis en beholder skal rengøres: Tøm beholderen, og lad vandet flyde ud af beholderen under rengøringen.
- Opsugede let brændbare og eksplosive væsker kan udløse brande og eksplosioner. Personer kan pådrage sig alvorlige kvæstelser eller udsættes for livsfare, og der kan opstå materielle skader.
 - ▶ Sug ikke let brændbare eller eksplosive væsker op, og lad dem ikke flyde ud.
- Opsugede korrosive, ætsende og giftige væsker kan skade helbredet og højtrykreenserens komponenter. Personer kan pådrage sig alvorlige kvæstelser eller udsættes for livsfare, og der kan opstå materielle skader.
 - ▶ Sug ikke korrosive, ætsende eller giftige væsker op, og lad dem ikke flyde ud.
- Den stærke vandstråle kan påføre personer og dyr svære kvæstelser, og der kan opstå materielle skader.
 - ▶ Ret ikke vandstrålen mod personer og dyr.
 - ▶ Ret ikke vandstrålen mod steder med ringe udsyn.
 - ▶ Rengør ikke tøj, mens det bæres.
 - ▶ Rengør ikke sko, mens de bæres.
- Hvis elektriske anlæg, elektriske tilslutninger, stikdåser eller strømførende ledninger kommer i kontakt med vandet, kan det føre til elektrisk stød. Personer kan pådrage sig alvorlige kvæstelser eller udsættes for livsfare, og der kan opstå materielle skader.
 - ▶ Ret ikke vandstrålen mod elektriske anlæg, elektriske tilslutninger, stikdåser eller strømførende ledninger.

- Hvis elektriske apparater kommer i kontakt med vand, kan det føre til elektrisk stød. Brugeren kan pådrage sig alvorlige kvæstelser eller miste livet, og der kan opstå materielle skader.
 - ▶ Ret ikke vandstrålen mod elektriske apparater.
 - ▶ Elektriske apparater skal holdes væk fra arbejdsområdet.
- Hvis vandslangen er ført forkert, kan den blive beskadiget, og personer kan snuble over den. Personer kan pådrage sig kvæstelser, og vandslangen kan blive beskadiget.
 - ▶ Ret ikke vandstrålen mod vandslangen.
 - ▶ Vandslangen skal føres og mærkes således, at personer ikke kan snuble.
 - ▶ Før vandslangen på en sådan måde, at den ikke bliver spændt ud eller viklet ind.
 - ▶ Før vandslangen, så den ikke bliver beskadiget og ikke har knæk, klemmes eller gubbes.
 - ▶ Beskyt vandslangen mod varme, olie og kemikalier.
- Den kraftige vandstråle forårsager reaktionskræfter. Brugeren kan miste kontrollen over trykrenseren på grund af de reaktionskræfter, der opstår. Brugeren kan komme alvorligt til skade, og der kan opstå materielle skader.
 - ▶ Hold fast i trykrenseren.
 - ▶ Arbejd som beskrevet i denne brugsvejledning.

4.8 Rengøringsmiddel

▲ ADVARSEL

- Hvis rengøringsmidlet kommer i kontakt med huden eller øjnene, kan huden eller øjnene blive irriterede.
 - ▶ Følg brugsvejledningen for rengøringsmidlet.
 - ▶ Undgå kontakt med rengøringsmidler.
 - ▶ Hvis der er opstået kontakt med huden: Vask det pågældende sted på huden med rigeligt vand og sæbe.
 - ▶ Skyl øjnene i mindst 15 minutter med rigeligt vand, i tilfælde af kontakt med øjnene, og opsøg læge.
- Forkerte eller uegnede rengøringsmidler kan beskadige trykrenseren eller overfladen på den genstand, der rengøres, samt miljøet.
 - ▶ STIHL anbefaler at anvende originalt STIHL-rengøringsmiddel.
 - ▶ Følg brugsvejledningen for rengøringsmidlet.
 - ▶ Er du i tvivl om noget, kontakt en STIHL-forhandler.

4.9 Tilslutning af vand

▲ ADVARSEL

- Når sprøjtepistolens arm slippes, opstår der et tilbageslud i vandslangen. Ved et tilbageslud kan beskidt vand løbe tilbage i drikkevandsnettet. Drikkevandet kan blive forurenset.



- ▶ Trykrenseren må ikke sluttes direkte til drikkevandsnettet.
- ▶ Vær opmærksom på vandforsyningsselskabets regler og anvisninger. Hvis det er påkrævet, skal der ved tilslutning til drikkevandsnettet anvendes en reglementeret systemadskillelse (fx en tilbagesludsforhindrer).
- Beskidt eller sandholdigt vand kan beskadige trykrenserens komponenter.
 - ▶ Anvend rent vand.
 - ▶ Hvis der anvendes beskidt eller sandholdigt vand: Anvend trykrenseren sammen med STIHL-sugesættet med integreret vandfilter.
- Hvis trykrenseren tilføres for lidt vand, kan dens komponenter beskadiges.
 - ▶ Skru helt op for vandhanen.
 - ▶ Sørg for, at trykrenseren tilføres rigeligt vand,  20.

4.10 Opladning

▲ ADVARSEL

- Under opladningen kan en beskadiget eller defekt oplader lugte usædvanligt eller ryge. Personer kan blive kvæstet, og der kan opstå materielle skader.
 - ▶ Træk netstikket ud af stikdåsen.
- Opladeren kan overophede i tilfælde af utilstrækkelig varmebortledning og være årsag til en brand. Personer kan blive alvorligt kvæstet eller dræbt, og der kan opstå materielle skader.
 - ▶ Opladeren må ikke dækkes til.

4.11 Elektrisk tilslutning

Kontakt med strømførende komponenter kan have følgende årsager:

- Tilslutningsledningen eller forlængerledningen er beskadiget.
- Tilslutningsledningens eller forlængerledningens netstik er beskadiget.
- Stikdåsen er ikke installeret korrekt.

▲ FARE

- Kontakt med strømførende komponenter kan medføre elektrisk stød. Brugeren kan pådrage

sig alvorlige kvæstelser eller udsættes for livsfare.

- ▶ Kontrollér, at tilslutningsledningen, forlængerledningen og deres netstik ikke er beskadiget.



Hvis tilslutningsledningen eller forlængerledningen er defekt eller beskadiget:

- ▶ Berør ikke det beskadigede sted.
- ▶ Træk netstikket ud af stikdåsen.
- ▶ Tilslutningsledningen, forlængerledningen og deres netstik må kun berøres med tørre hænder.
- ▶ Stik tilslutningsledningens eller forlængerledningens netstik ind i en korrekt installeret og afsikret stikdåse med beskyttelseskontakt.
- ▶ Tilslut ladeapparatet via en fejlstrømsafbryder (30 mA, 30 ms).
- En beskadiget eller uegnet forlængerledning kan medføre elektrisk stød. Personer kan pådrage sig alvorlige kvæstelser eller udsættes for livsfare.
 - ▶ Anvend en forlængerledning, der har det korrekte ledningstværsnit, 20.4.

⚠ ADVARSEL

- Under opladningen kan en forkert netspænding eller en forkert netfrekvens medføre overspænding i ladeapparatet. Ladeapparatet kan blive beskadiget.
 - ▶ Kontrollér, at netspændingen og netfrekvensen i strømnettet stemmer overens med angivelserne på ladeapparatets effektskilt.
- Hvis ladeapparatet tilsluttes en multistikdåse, kan elektriske komponenter blive overbelastet under opladning. De elektriske komponenter kan blive varme og være årsag til en brand. Personer kan pådrage sig alvorlige kvæstelser eller udsættes for livsfare, og der kan opstå materielle skader.
 - ▶ Sørg for, at oplysningerne om den samlede effekt på multistikdåsen ikke overskrides i følge oplysningerne på ladeapparatets mærkeplade og alle elektriske enheder, der er tilsluttet multistikdåsen.
- Hvis tilslutningsledningen og forlængerledningen er ført forkert, kan de blive beskadiget, og personer kan snuble over dem. Personer kan pådrage sig kvæstelser, og tilslutningsledningen, eller forlængerledningen kan blive beskadiget.
 - ▶ Tilslutningsledningen og forlængerledningen skal installeres og mærkes således, at ingen personer kan snuble over dem.

- ▶ Før tilslutningsledningen og forlængerledningen på en sådan måde, at de ikke bliver spændt ud eller viklet ind i hinanden.
- ▶ Tilslutningsledningen og forlængerledningen skal installeres således, at de ikke kan blive beskadiget, bukket, klemt eller gnide mod hinanden.
- ▶ Beskyt tilslutningsledningen og forlængerledningen mod varme, olie og kemikalier.
- ▶ Før tilslutningsledningen og forlængerledningen på et tørt underlag.
- Forlængerledningen bliver varm under arbejdet. Der opstår brandfare, hvis varmen ikke kan bortledes.
 - ▶ Hvis der anvendes en kabeltromle: Afvikl kabeltromlen fuldstændigt.
- Hvis elektriske ledninger og rør er installeret i væggen, kan de tage skade, når ladeapparatet monteres på væggen. Kontakt med elledninger kan medføre strømstød. Personer kan pådrage sig alvorlige kvæstelser, og der kan opstå materielle skader.
 - ▶ Kontrollér, at der på monteringsstedet ikke er installeret el-ledninger og rør i væggen.
- Hvis ladeapparatet ikke er monteret på væggen som beskrevet i denne brugsvejledning, kan ladeapparatet eller batteriet falde ned, eller ladeapparatet kan blive for varmt. Personer kan pådrage sig kvæstelser, og der kan opstå materielle skader.
 - ▶ Monter ladeapparatet på en væg, som det er beskrevet i brugsvejledningen.
- Hvis ladeapparatet med isat batteri monteres på en væg, kan batteriet falde ud af ladeapparatet. Personer kan pådrage sig kvæstelser, og der kan opstå materielle skader.
 - ▶ Først skal ladeapparatet monteres på væggen, og derefter skal batteriet sættes i.

4.12 Transport

4.12.1 Trykreenser

⚠ ADVARSEL

- Under transporten kan trykreenser vælte eller flytte sig. Personer kan komme til skade, og der kan opstå materielle skader.
 - ▶ Lås kontaktarmen.
 - ▶ Tag batteriet ud.



- ▶ Transportér trykreenser i den medfølgende taske.

- Ved temperaturer under 0 °C kan vand i trykrenserens komponenter fryse. Trykrenseren kan blive beskadiget.
 - ▶ Tøm trykrenseren og tilbehøret.

4.12.2 Batteri

▲ ADVARSEL

- Batteriet er ikke beskyttet mod alle påvirkninger fra omgivelserne. Hvis batteriet udsættes for bestemte omgivelsesbetingelser, kan batteriet tage skade, og der kan opstå materielle skader.
 - ▶ Transportér ikke et beskadiget batteri.
 - ▶ Transportér batteriet i den medfølgende taske, såfremt leveringsomfanget indbefatter en taske.
- Under transporten kan batteriet vælte eller flytte sig. Personer kan pådrage sig kvæstelser, og der kan opstå materielle skader.
 - ▶ Pak batteriet i emballagen på en sådan måde, at det ikke kan flytte sig.
 - ▶ Emballagen skal sikres, så den ikke kan flytte sig.

4.12.3 Oplader

▲ ADVARSEL

- Under transporten kan opladeren vælte eller flytte sig. Personer kan pådrage sig kvæstelser, og der kan opstå materielle skader.
 - ▶ Træk netstikket ud af stikdåsen.
 - ▶ Tag batteriet ud.
 - ▶ Transportér opladeren i den medfølgende taske.
 - ▶ Hvis der ikke medfølger nogen taske: Sikr opladeren med stropper, bæltter eller et net, så den ikke kan vælte og ikke kan bevæge sig.
- Tilslutningsledningen er ikke beregnet til at bære opladeren. Tilslutningsledningen og opladeren kan blive beskadiget.
 - ▶ Rul tilslutningsledningen op, og fastgør den på opladeren.

4.13 Opbevaring

4.13.1 Trykrenser

▲ ADVARSEL

- Børn kan ikke genkende eller vurdere de farer, som er forbundet med trykrenseren. Børn kan pådrage sig alvorlige kvæstelser.
 - ▶ Lås kontaktarmen.



- ▶ Tag batteriet ud.

- ▶ Opbevar trykrenseren uden for børns rækkevidde.

- De elektriske kontakter på trykrenseren og metaliske komponenter kan korrodere som følge af fugtighed. Trykrenseren kan blive beskadiget.



- ▶ Tag batteriet ud.

- ▶ Opbevar trykrenseren i rene og tørre omgivelser.

- Ved temperaturer under 0 °C kan vand i trykrenserens komponenter fryse. Trykrenseren kan blive beskadiget.
 - ▶ Tøm trykrenseren og tilbehøret.

4.13.2 Batteri

▲ ADVARSEL

- Børn kan ikke genkende eller vurdere de farer, som er forbundet med batteriet. Børn kan pådrage sig alvorlige kvæstelser.
 - ▶ Opbevar batteriet uden for børns rækkevidde.
- Batteriet er ikke beskyttet mod alle påvirkninger fra omgivelserne. Hvis batteriet udsættes for bestemte omgivelsespåvirkninger, kan batteriet blive beskadiget, så det ikke kan repareres.
 - ▶ Opbevar batteriet i rene og tørre omgivelser.
 - ▶ Opbevar batteriet i et lukket rum.
 - ▶ Opbevar batteriet adskilt fra trykrenseren.
 - ▶ Hvis batteriet opbevares i ladeapparatet: Træk netstikket ud, og opbevar batteriet med et lade niveau på mellem 40 % og 60 % (2 grønne LED'er).
 - ▶ Opbevar ikke batteriet uden for de angivne temperaturgrænser, 20.5.

4.13.3 Ladeapparat

▲ ADVARSEL

- Børn kan ikke genkende eller vurdere ladeapparatets farer. Børn kan pådrage sig alvorlige kvæstelser eller udsættes for livsfare.
 - ▶ Træk netstikket ud.
 - ▶ Opbevar ladeapparatet uden for børns rækkevidde.
- Ladeapparatet er ikke beskyttet mod alle påvirkninger fra omgivelserne. Hvis ladeappa-

ratet udsættes for bestemte omgivelsespåvirkninger, kan det blive beskadiget.

- ▶ Træk netstikket ud.
- ▶ Hvis ladeapparatet er varmt: Lad ladeapparatet køle af.
- ▶ Opbevar ladeapparatet rent og tørt.
- ▶ Opbevar ladeapparatet i et lukket rum.
- ▶ Opbevar ikke ladeapparatet uden for de angivne temperaturgrænser, **12** 20.5.
- Tilslutningsledningen er ikke beregnet til at bære ladeapparatet eller hænge det op. Tilslutningsledningen og ladeapparatet kan blive beskadiget.
 - ▶ Tag fat om ladeapparatet på huset, og hold det fast. Der findes en gribeåbning på ladeapparatet, så det er lettere at løfte ladeapparatet.
 - ▶ Hæng ladeapparatet op på vægholderen.

4.14 Rengøring, vedligeholdelse og reparation

▲ ADVARSEL

- Hvis batteriet er sat i under rengøring, vedligeholdelse eller reparation, kan trykrenseren gå i gang utilsigtet. Der er risiko for alvorlige kvæstelser, og der kan opstå materielle skader.
 - ▶ Lås kontaktarmen.
 - ▶ Tag batteriet ud.



- Aggressive rengøringsmidler, rengøring med en vandstråle eller spidse genstande kan beskadige trykrenseren, batteriet og ladeapparatet. Hvis trykrenseren, batteriet eller ladeapparatet ikke rengøres korrekt, er der risiko for, at komponenterne ikke længere fungerer korrekt, og for at sikkerhedsanordningerne sættes ud af kraft. Personer kan komme alvorligt til skade.
 - ▶ Rengør trykrenseren, batteriet og ladeapparatet, som beskrevet i denne brugsvejledning.
- Hvis trykrenseren, batteriet og ladeapparatet ikke vedligeholdes eller repareres korrekt, er der risiko for, at komponenterne ikke længere fungerer korrekt, og at sikkerhedsanordningerne sættes ud af kraft. Personer kan komme alvorligt til skade eller miste livet.
 - ▶ Du må ikke selv vedligeholde eller reparere trykrenseren, batteriet og ladeapparatet.
 - ▶ Hvis trykrenseren, batteriet eller ladeapparatet skal vedligeholdes eller repareres: Kontakt en STIHL-forhandler.

5 Klargøring af trykrenser

5.1 Klargøring af trykrenseren

Udfør altid følgende trin, inden arbejdet påbegyndes:

- ▶ Kontrollér, at følgende komponenter er i sikker tilstand:
 - Trykrenser og slangekobling, **12** 4.6.1.
 - Batteri, **12** 4.6.2.
 - Ladeapparat, **12** 4.6.3.
- ▶ Kontrollér batteriet, **12** 11.2.
- ▶ Lad batteriet helt op, **12** 6.2.
- ▶ Rengør trykrenseren, **12** 16.1.
- ▶ Hvis der anvendes et STIHL-sugesæt: Kontrollér om vandfilteret er tilsmudset, hvis det er, så rens det, **12** 16.4.
- ▶ Hvis der anvendes et strålerør: Montér strålerøret, **12** 7.1.1.
- ▶ Hvis der anvendes mundstykke: Montér mundstykke, **12** 7.2.1.
- ▶ Hvis der anvendes et rengøringsmiddel: Arbejd med rengøringsmidlet, **12** 12.4.
- ▶ Tilslut vand, **12** 8.
- ▶ Kontrollér betjeningselementerne, **12** 11.1.
- ▶ Hvis disse trin ikke kan gennemføres: Anvend ikke trykrenseren, og kontakt en STIHL-forhandler.

6 Opladning af batteriet og LED'er

6.1 Montering af ladeapparatet på væg

Opladeren kan monteres på en væg.

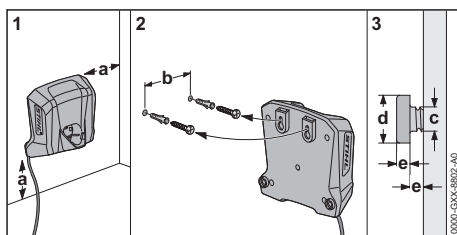

- ▶ Montér opladeren på en væg, sådan at følgende betingelser opfyldes:
 - Egnet fastgørelsesmateriale er anvendt.
 - Ladeapparatet skal være vandret.
 Følgende mål er overholdt:
 - a = mindst 100 mm
 - b = 54 mm
 - c = 4,5 mm
 - d = 9 mm
 - e = 2,5 mm

6.2 Opladning af batteriet

Opladningstiden afhænger af forskellige faktorer, f.eks. af batteriets temperatur eller af omgivelsernes temperatur. Overhold de anbefalede temperaturområder for at få en optimal ydeevne,  20.6. Den faktiske opladningstid kan afvige fra den angivne opladningstid. Opladningstiden er angivet på www.stihl.com/charging-times.

Hvis netstikket er sat ind i en stikdåse, og batteriet er sat ind i ladeapparatet, starter opladningen automatisk. Når batteriet er ladet helt op, slukker ladeapparatet automatisk.

Batteriet og ladeapparatet bliver varme under opladningen.

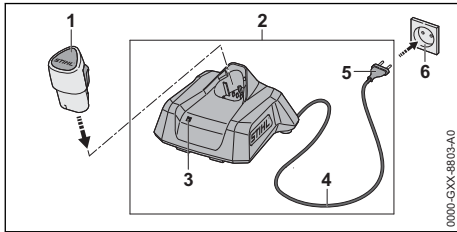

- ▶ Sæt netstikket (5) i en stikdåse (6), som er let tilgængeligt placeret. Ladeapparatet (2) udfører en selvtest. LED'en (3) lyser grønt i ca. 1 sekund og rødt i ca. 1 sekund.
- ▶ Før tilslutningsledningen (4).
- ▶ Sæt batteriet (1) i ladeapparatets føringer (2), og tryk det i indtil anslag. LED'en (3) lyser eller blinker grønt. Batteriet (1) lades op.
- ▶ Hvis LED'en (3) ikke længere lyser: Batteriet (1) er fuldt opladet og kan tages ud af ladeapparatet (2).
- ▶ Hvis ladeapparatet (2) ikke længere anvendes: Træk netstikket (5) ud af stikdåsen (6).

6.3 Vis ladeniveaulet

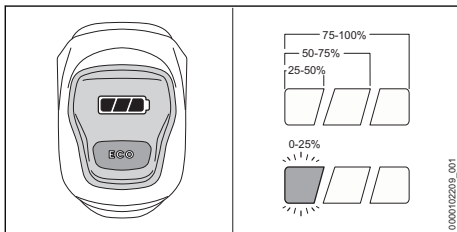

- ▶ Sæt batteriet i.
- ▶ Tryk kortvarigt på trykrenserens kontaktarm, og slip den igen. LED'erne lyser eller blinker.

- ▶ Hvis den venstre LED blinker grønt: Oplad batteriet.

6.4 LED'er på trykrenseren

LED'erne kan vise batteriets ladetilstand eller fejl. LED'erne kan lyse eller blinke grønt eller rødt.

Hvis LED'erne lyser eller blinker grønt, vises ladeniveauet.

- ▶ Hvis den højre LED lyser eller blinker rødt: Afhjælp fejl,  19.1. Der er en fejl i trykrenseren eller i batteriet.

6.5 LED på opladeren

LED'en viser opladerens status eller fejl. LED'en kan lyse eller blinke grønt eller rødt.

Hvis LED'en lyser eller blinker grønt, bliver batteriet ladet op.

- ▶ Hvis LED'en lyser eller blinker rødt: Afhjælp fejl,  19. Der er en fejl i opladeren eller i batteriet.

7 Samling af trykrenser

7.1 Montering og afmontering af strålerøret

7.1.1 Montering af strålerøret

Strålerøret kan afhængigt af brugerens anvendelse monteres på trykrenseren.

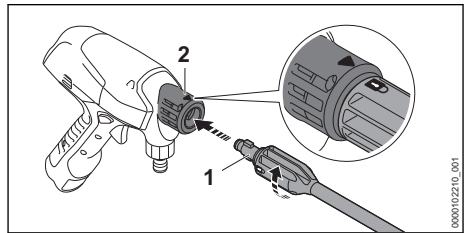

- ▶ Skub strålerøret (1) ind i trykrenseren (2) schieben.
- ▶ Drej strålerøret (1), indtil det går i indgreb. Pilen på trykrenseren og låsen på strålerøret flugter.
- ▶ Hvis strålerøret (1) er svært at skubbe ind i trykrenseren (2): Smør pakningen på strålerøret (1) med armaturfedt.

7.1.2 Afmontering af strålerørret

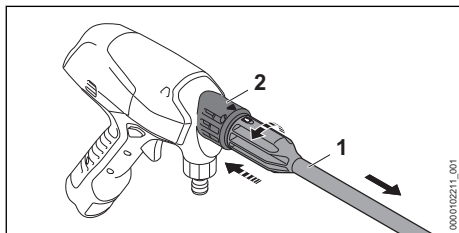

- ▶ Tryk strålerørret (1) og trykrenseren (2) sammen, og drej indtil anslag.
- ▶ Træk strålerørret (1) og trykrenseren (2) fra hinanden.

7.2 Montering og afmontering af mundstykke

7.2.1 Montering af mundstykke

Mundstykket kan monteres på trykrenseren eller strålerørret.

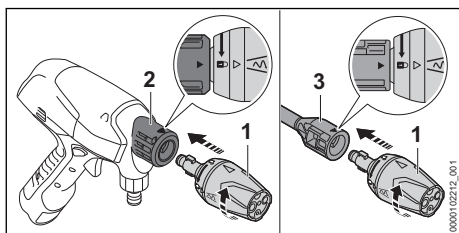

- ▶ Hvis strålerørret skal anvendes: Monter strålerørret.
- ▶ Skub mundstykket (1) ind i trykrenseren (2) eller strålerørret (3).
- ▶ Drej mundstykket (1), indtil det går i indgreb. Pilen på trykrenseren eller strålerørret og låsen på mundstykket flugter.
- ▶ Hvis mundstykket (1) er svært at skubbe ind i trykrenseren (2) eller strålerørret (3): Smør pakningen på mundstykket (1) med armaturfedt.

7.2.2 Afmontering af mundstykke

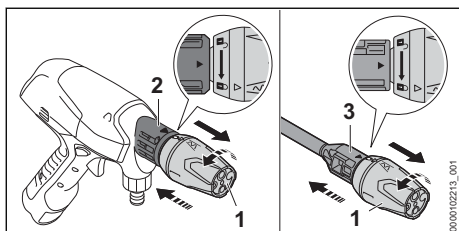

- ▶ Tryk mundstykket (1) og trykrenseren (2) sammen, og drej indtil anslag.

Pilen på trykrenseren og låsen på mundstykket flugter.

- ▶ Hvis der anvendes et strålerør: Tryk mundstykket (1) og strålerørret (3) sammen, og drej indtil anslag. Pilen på strålerørret og låsen på mundstykket flugter.
- ▶ Træk mundstykket (1) ud.

8 Tilslut til vandforsyning

8.1 Tilslutning af trykrenseren til vandnettet

Klargøring af sugesættet

Sugesættets vandslange er fleksibel. For en bedre håndtering under arbejdet, tilsluttes sugesættets vandslange trykrenseren.

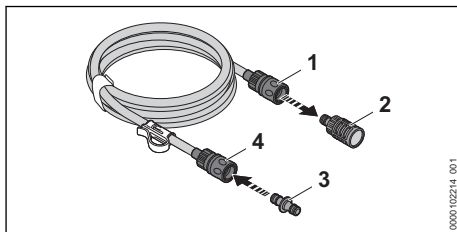

- ▶ For at trække sugelokken af skal koblingen frigøres: Træk eller drej ringen (1), og hold den.
- ▶ Træk sugelokken (2) af koblingen.
- ▶ Skub adapteren (3) ind i koblingen (4). Adapteren (3) går hørbart i indgreb.

Tilslutning af vandslange

Vandslangen skal opfylde følgende betingelser:

- Vandslangen har en diameter på 1/2".
- Vandslangen er mellem 10 m og 25 m lang.
- ▶ Vandslangen er tilsluttet til en vandhane.

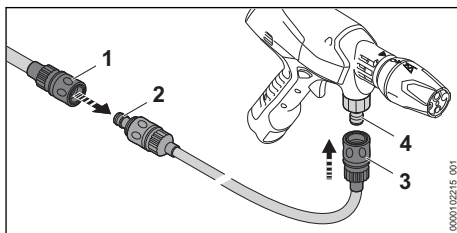

- ▶ Skub vandslangens kobling (1) på sugesættets adapter (2). Koblingen (1) går hørbart i hak.

- ▶ Skru helt op for vandhanen, og skyl vandslangen med vand.
Sand og snavs skylles ud af vandslangen. Vandslangen luftes igennem.
- ▶ Luk for vandhanen.
- ▶ Skub koblingen (3) på studsens (4).
- ▶ Koblingen (3) går hørbart i hak.
- ▶ Åbn vandhanen fuldstændigt.
- ▶ Hold trykrenseren nede.
- ▶ Tænd for trykrenseren og kontaktarmen, indtil der løber en jævn vandstråle ud af mundstykkeket.
- ▶ Slip kontaktarmen.
- ▶ Løsn spærreskyderen.

Sådan trækkes vandslangen af

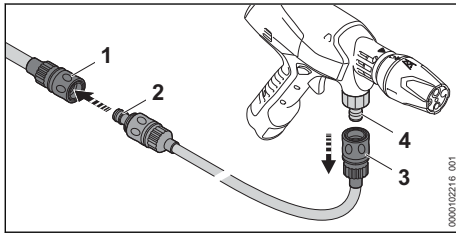

- ▶ Luk for vandhanen.
- ▶ Sådan frigøres koblingen: Træk eller drej ringen (1 og 3), og hold den.
- ▶ Træk koblingen af studsens (4) og adapteren (2).

8.2 Anvendelse af trykrenseren med foldedunken

Trykrenseren kan anvendes til mobilt arbejde med foldedunken.

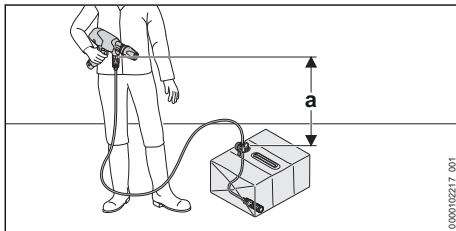

For at vandet skal kunne suges op, må højdeforskellen mellem trykrenseren og vandforsyningen ikke overskride den maksimale sugehøjde (a), 20.

Det korrekte STIHL-sugesæt skal anvendes. Sugesættet leveres med en vandslange med en særlig kobling og et integreret vandfilter.

Sådan foldes foldedunken ud

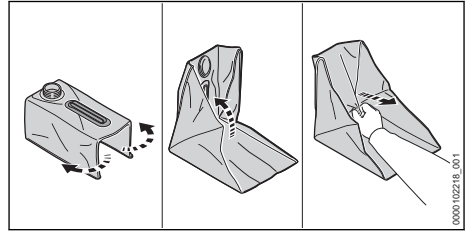

- ▶ Skru låget af, og tag det af.
- ▶ Fold foldedunken ud.
- ▶ Træk den dobbelte bund diagonalt opad og ud.
Foldedunken folder sig fuldstændigt ud.
- ▶ Gå eventuelle kanter efter med hånden.

Fyldning af foldedunken

Foldedunken skal være fyldt med rent vand før det mobile arbejde.

- ▶ Stil foldedunken på gulvet, så den ikke kan vælte.
- ▶ Fyld foldedunken med maksimalt 15 L rent vand.
- ▶ Skru låget på med hånden, og spænd det til. Foldedunken er lukket.

Tilslutning af sugesæt

- ▶ Stil foldedunken på gulvet, så den ikke kan vælte.
- ▶ Skru låget af, og tag det af.

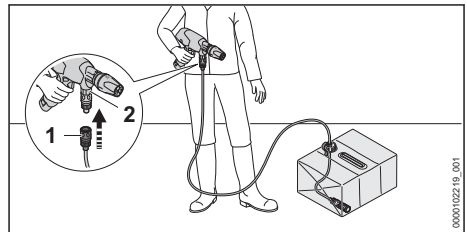

- ▶ Skub koblingen (1) på studsens (2). Koblingen (1) går hørbart i hak.
- ▶ Hæng sugelokken (3) ind i foldedunken, så sugelokken (3) befinder sig på det laveste sted.
- ▶ Placér klipsen (4) på vandslangen, og hæng den ind i åbningen af foldedunken.
- ▶ Hold trykrenseren nede.
- ▶ Tænd for trykrenseren og kontaktarmen, indtil der løber en jævn vandstråle ud af mundstykkeket.
- ▶ Slip kontaktarmen.
- ▶ Løsn spærreskyderen.

8.3 Anvendelse af trykrenser med alternativ vandforsyning

Trykreenser kan suge vand fra regntønder, cisterner og fra løbende eller stillestående vandlegemer.

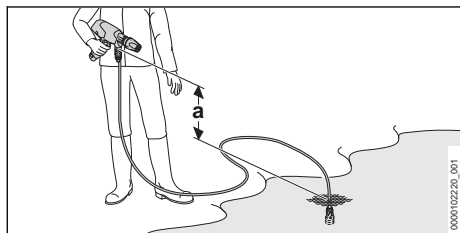

For at vandet skal kunne suges op, må højdeforskellen mellem trykreenser og vandforsyning ikke overskride den maksimale sugehøjde (a), 20.

Det korrekte STIHL-sugesæt skal anvendes. Sugesættet leveres med en vandslange med en særlig kobling og et integreret vandfilter.

Tilslutning af sugesæt

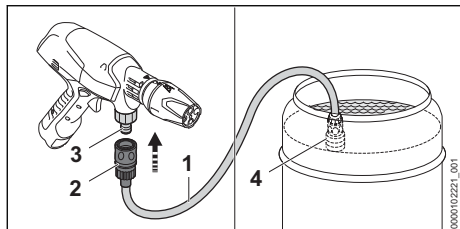

- ▶ Fyld vandslangen (1) med vand, så der ikke er noget luft tilbage i vandslangen.
- ▶ Skub koblingen (2) på studsken (3). Koblingen (2) går hørbart i hak.
- ▶ Hæng sugelokken (4) i vandforsyningen, så sugelokken (4) ikke berører bunden.
- ▶ Hold trykreenser nede.
- ▶ Tænd for trykreenser og kontaktarmen, indtil der løber en jævn vandstråle ud af mundstykket.
- ▶ Slip kontaktarmen.
- ▶ Løs spærreskyderen.

9 Isætning og udtagning af batteriet

9.1 Isætning af batteri

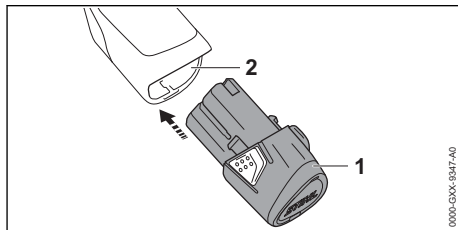

- ▶ Tryk batteriet (1) ned indtil anslag i batteriskakten (2).
Batteriet (1) går i hak med et klik.

9.2 Tag batteriet ud

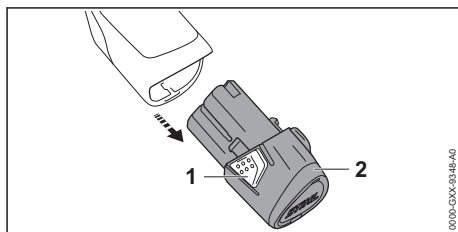

- ▶ Tryk på begge holdekroge (1).
Batteriet (2) er nu ulåst og kan tages ud.

10 Tænding og slukning af trykreenser

10.1 Tænding af trykreenser

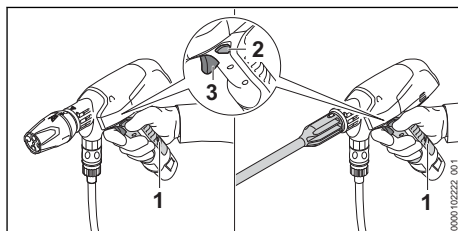

- ▶ Hold trykreenser med en hånd på betjeningshåndtagets gribeområde (1), så tommelfingeren når rundt om betjeningshåndtaget.
- ▶ Tryk spærreskyderen (2) til midterstilling. Kontaktarmen er låst op.
- ▶ Tryk kontaktarmen (3) ned med pegefingern, og hold den nede.
Højtrykkpumpen tænder automatisk, og der strømmer vand ud af mundstykket.

10.2 Slukning af trykrenseren

- ▶ Slip kontaktarmen.
Højtrykspumpen slukkes automatisk, og der strømmer ikke længere vand ud af mundstykket. Trykrenseren tændes igen.
- ▶ Tryk spærreskyderen udad.
Kontaktarmen er låst.
- ▶ Hvis højtrykspumpen stadig er tændt, og der stadig strømmer vand ud af mundstykket:
Fjern batteriet, og kontakt en STIHL-forhandler.
Trykrenseren er defekt.

11 Kontrol af trykrenser og batteri

11.1 Kontrol af betjeningselementerne

Spærreskyder og kontaktarm

- ▶ Tag batteriet ud.
- ▶ Løs spærreskyderen.
- ▶ Prøv at trykke på kontaktarmen.
- ▶ Hvis kontaktarmen kan trykkes ned: Trykrenseren må ikke anvendes, kontakt en STIHL-forhandler.
Spærreskyderen er defekt.
- ▶ Lås spærreskyderen op.
- ▶ Tryk på kontaktarmen, og slip den igen.
- ▶ Hvis kontaktarmen går trægt eller ikke fjeder tilbage til udgangspositionen: Anvend ikke trykrenseren, og kontakt en STIHL-forhandler.
Kontaktarmen er defekt.

Tænding af trykrenseren

- ▶ Sæt batteriet i.
- ▶ Lås spærreskyderen op.
- ▶ Tryk på kontaktarmen, og hold den nede.
Højtrykspumpen tænder automatisk, og der strømmer vand ud af mundstykket.
- ▶ Hvis den højre LED'en blinker rødt: Fjern batteriet, og kontakt en STIHL-forhandler.
Der er en fejl i trykrenseren.
- ▶ Slip kontaktarmen.
Højtrykspumpen slukkes automatisk, og der strømmer ikke længere vand ud af mundstykket. Trykrenseren tændes igen.
- ▶ Hvis højtrykspumpen stadig er tændt, og der stadig strømmer vand ud af mundstykket:
Fjern batteriet, og kontakt en STIHL-forhandler.
Trykrenseren er defekt.

11.2 Kontrollér batteriet

- ▶ Sæt batteriet i.

- ▶ Tryk kortvarigt på trykrenserens kontaktarm, og slip den igen.
LED'erne lyser.
- ▶ Hvis LED'erne ikke lyser eller blinker: Brug ikke trykrenseren og batteriet, og kontakt en STIHL-forhandler.
Der er en fejl i trykrenseren eller i batteriet.

12 Arbejde med trykrenseren

12.1 Fastholdelse og føring af trykrenseren

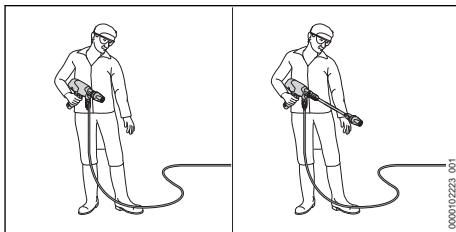

- ▶ Hold og før trykrenseren med en hånd på betjeningshåndtagets gribeområde, så tommelfingeren når rundt om betjeningshåndtaget.
- ▶ Ret mundstykket mod jorden.

12.2 ECO-modus

Når ECO-modus er aktiveret, renser trykrenseren med sænket arbejdstryk. Batteriets driftstid forlænges.

Arbejdstrykket kan indstilles afhængigt af anvendelsen.

Der kan arbejdes med normalt arbejdstryk, når indgroet snavs skal fjernes.

Der kan arbejdes med sænket arbejdstryk, når snavs skal fjernes fra følsomme overflader.

Aktivering af ECO-modus

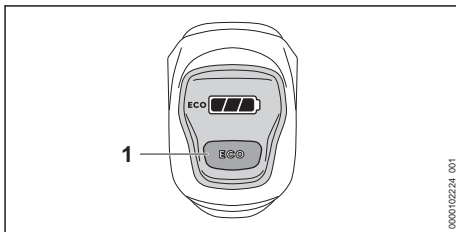

- ▶ Tryk på ECO-trykknappen (1).
Displayet **eco** lyser. ECO-modus er aktiveret.

Deaktivering af ECO-modus

- ▶ Tryk på ECO-trykknappen (1).
Displayet **eco** slukker. Eco-modus er deaktiveret.

12.3 Rengøring

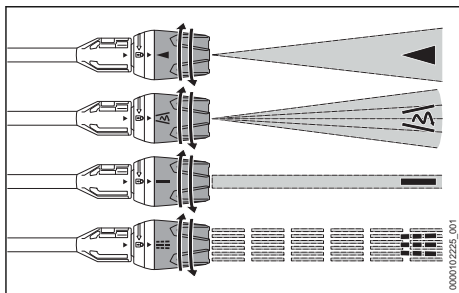

Multifunktionsmundstykket kan indstilles til anvendelsesbehovet:

- Mundstykket til flad stråle ◀ egner sig til at rengøre let og mellemgroft snavs.
- Rotormundstykket ⚙ egner sig til at rengøre indgroet snavs på store overflader, der ikke er sært.
- Punktstråledysen — egner sig til punktuelt rengøring af indgroet snavs på overflader, der ikke er sært.
- Fossemundstykket ☼ egner sig til rengøring af løst snavs og til at vande planter.
- ▶ Inden rengøringen påbegyndes, rettes vandstrålen mod et diskret sted på overfladen, for at afprøve, om overfladen beskadiges.
- ▶ Vælg en passende afstand mellem mundstykket og den overflade, der skal rengøres, så overfladen ikke beskadiges.
- ▶ Indstil multifunktionsmundstykket, så den overflade, der skal rengøres, ikke beskadiges.
- ▶ Juster kun multifunktionsmundstykket, når kontaktarmen ikke er trykket ind.

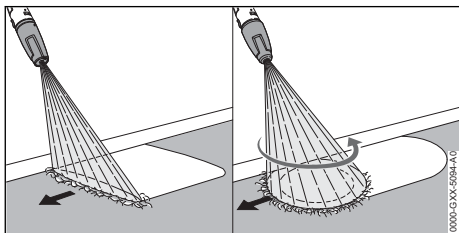

- ▶ Bevæg trykrenseren ensartet over den overflade, der skal rengøres.
- ▶ Arbejd dig langsomt og kontrolleret fremad.

Overhold de anbefalede temperaturområder for optimal ydeevne, 20.6.

12.4 Anvendelse af rengøringsmiddel

Rengøringsmiddel kan forstærke vandets rengørende effekt. STIHL-sprøjtesættet skal anvendes ved arbejde med rengøringsmidler.

Blødgør groft snavsede overflader med vand inden rengøringen.

Sug rengøringsmidlet op

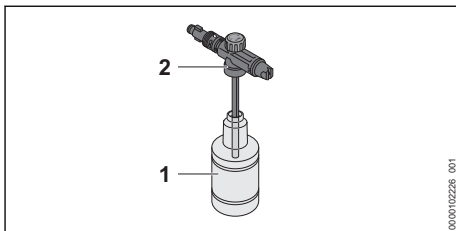

- ▶ Dosér og anvend rengøringsmidlet, som det er beskrevet i brugsvejledningen for rengøringsmidlet.
- ▶ Fyld flasken (1) med maks. 350 ml rengøringsmiddel.
- ▶ Skru spraymundstykket (2) på flasken (1), og stram til med hånden.

Montering af sprøjtesæt

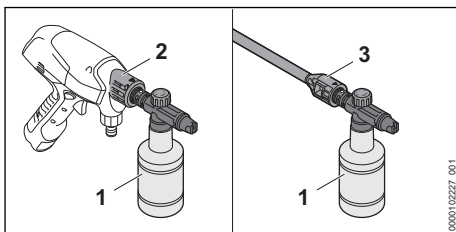

- ▶ Hvis der er monteret et mundstykke: Afmonter mundstykket.
- ▶ Monter sprøjtesættet (1) på trykrenseren (2) eller strålerøret (3).

Indstilling af rensmiddelkoncentration

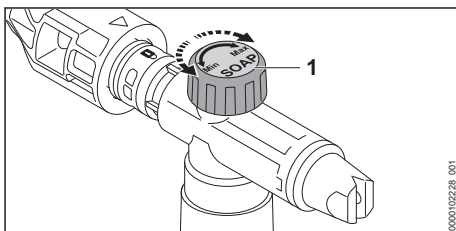

Øg mængden af rensmiddel:

- ▶ Drej drejeknappen (1) i retning "Max.".

Reducer mængden af rensmiddel:

- Drej drejeknappen (1) i retning "Min."

Arbejde med sprøjtesættet

- Tryk ned på kontaktarmen, og spray rengøringsmiddel på den overflade, der skal rengøres.
- Påfør rensmiddel nedefra og opad, og lad det ikke tørre ind.
- Afmonter sprøjtesættet.
- Monter mundstykket.
- Rengør overfladen.

13 Efter arbejdet

13.1 Efter arbejdet

- Sluk trykreenser, og tag batteriet ud.
- Hvis trykreenser er tilsluttet vandnettet: Luk for vandhanen.
- Tryk på kontaktarmen, og hold den nede. Der opbygges vandtryk.
- Løsn spærreskyderen.
- Frakobl trykreenser fra vandkilden.
- Hvis der er blevet arbejdet med foldedunken: Tøm foldedunken, og rengør den.
- Afmonter vandslangen.
- Afmonter mundstykket, og rengør det.
- Hvis der er blevet arbejdet med Sprøjtesættet: Tøm sprøjtesættet, og rengør det.
- Hvis der er blevet arbejdet med et strålerør: Tøm strålerøret, og rengør det.
- Lad resten af vandet løbe ud af trykreenser.
- Hvis trykreenser eller tilbehøret er vådt: Lad trykreenser eller tilbehøret tørre.
- Hvis batteriet er vådt eller fugtigt: Lad batteriet tørre,  20.6.
- Rengør trykreenser.
- Rengør batteriet.

14 Transport

14.1 Transport af trykreenser

- Sluk trykreenser, og tag batteriet ud.

Sådan bæres trykreenser

- Bær trykreenser med en hånd på betjeningshåndtaget, så mundstykket peger nedad.

Transport af trykreenser i et køretøj

- Transportér trykreenser og tilbehør i den medfølgende taske.
- Sørg for at sikre tasken, så tasken ikke kan vælte eller bevæge sig.

14.2 Transport af batteriet

- Sluk trykreenser, og tag batteriet ud.

- Kontroller, at batteriet er i sikkerhedskonform tilstand.
- Pak batteriet i yderlommen på den medfølgende taske.
- Emballagen skal sikres, så den ikke kan flytte sig.

Batteriet er underlagt kravene for transport af farligt gods. Batteriet er klassificeret som UN 3480 (litium-ion-batterier) og er blevet kontrolleret iht. FN-håndbogen angående kontroller og kriterier, del III, afsnit 38.3.

Transportbestemmelserne findes på www.stihl.com/safety-data-sheets.

14.3 Transportér ladeapparatet

- Træk netstikket ud af stikdåsen.
- Tag batteriet ud.
- Rul tilslutningsledningen op, og fastgør den på ladeapparatet.
- Hvis ladeapparatet transporteres i et køretøj:
 - Transportér ladeapparatet i den medfølgende taskes yderlomme.
 - Sørg for at sikre tasken, så tasken ikke kan vælte eller bevæge sig.
 - Hvis der ikke medfølger nogen taske: Fastgør ladeapparatet med stropper, bæltter eller et net, så opladeren ikke kan vælte og ikke kan bevæge sig.

15 Opbevaring

15.1 Opbevaring af trykreenser

- Sluk trykreenser, og tag batteriet ud.
- Opbevar trykreenser, så følgende betingelser opfyldes:
 - Sørg for, at trykreenser ikke kan vælte og ikke kan flytte sig.
 - Trykreenser er utilgængelig for børn.
 - Trykreenser er ren og tør.
 - Trykreenser er i et lukket rum.
 - Trykreenser befinder sig i et temperaturinterval over 0 °C.

15.2 Opbevaring af batteriet

STIHL anbefaler at opbevare batteriet med en ladetilstand på mellem 40 % og 60 %.

- ▶ Opbevar batteriet, så følgende betingelser opfyldes:
 - Batteriet er uden for børns rækkevidde.
 - Batteriet er rent og tørt.
 - Batteriet er i et lukket rum.
 - Batteriet er adskilt fra trykrenseren.
 - Hvis batteriet opbevares i ladeapparatet: Træk netstikket ud, og opbevar batteriet med et ladet niveau på mellem 40 % og 60 %.
 - Batteriet opbevares ikke uden for de angivne temperaturgrænser,  20.5.

BEMÆRK

- Hvis batteriet ikke opbevares som beskrevet i denne brugsvejledning, kan batteriet blive dybdeafladet og dermed blive beskadiget, så det ikke kan repareres.
 - ▶ Oplad et afladet batteri, inden det opbevares. STIHL anbefaler at opbevare batteriet med en ladetilstand på mellem 40 % og 60 %.
 - ▶ Opbevar batteriet adskilt fra trykrenseren.

15.3 Opbevaring af ladeapparatet

- ▶ Træk netstikket ud af stikdåsen.

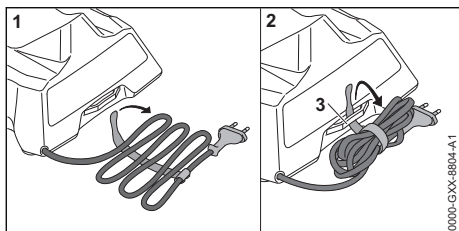

- ▶ Rul tilslutningsledningen op, og fastgør den på ladeapparatet.
- ▶ Opbevar ladeapparatet, så følgende betingelser opfyldes:
 - Ladeapparatet er uden for børns rækkevidde.
 - Ladeapparatet er ren og tørt.
 - Ladeapparatet befinder sig i et lukket rum.
 - Ladeapparatet er ikke hængt op i tilslutningsledningen eller på holderen (3) til tilslutningsledningen.
 - Ladeapparatet opbevares ikke uden for de angivne temperaturgrænser,  20.5.

16 Rengøring**16.1 Rengøring af trykrenseren**

- ▶ Sluk trykrenseren, og tag batteriet ud.
- ▶ Rengør trykrenseren med en fugtig klud.

- ▶ Rengør studser og koblinger på trykrenseren med en fugtig klud.
- ▶ Rengør ventilationsslidserne med en pensel.
- ▶ Fremmedlegemer fjernes fra batteriskakten, og skakten rengøres med en fugtig klud.
- ▶ Elektriske kontakter i batteriskakten rengøres med en pensel eller en blød børste.

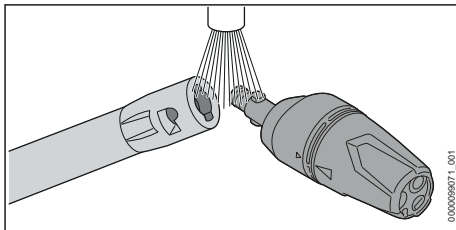
16.2 Rensning af tilbehør**Rensning af mundstykke og strålerør**

- ▶ Skyl mundstykke og strålerør under rindende vand, og tør med en klud.

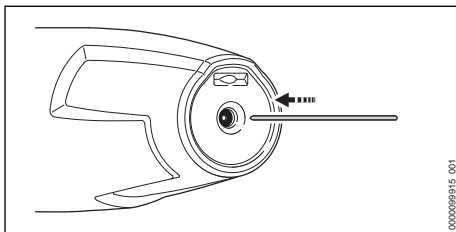

- ▶ Hvis mundstykket er tilstoppet: Rens mundstykket med en tynd nål.

Rensning af foldedunken

- ▶ Skyl foldedunken med rent vand.
- ▶ Rengør foldedunken med en fugtig klud.

Rensning af sprøjtesættet

- ▶ Tag flasken af, og tøm den.
- ▶ Bortskaf rengøringsmiddelsrester, som det er beskrevet i brugsvejledningen for rengøringsmiddel.
- ▶ Skyl flasken med rent vand.
- ▶ Rengør sprøjtesættet med en fugtig klud.

16.3 Rensning af vandtilførelssien

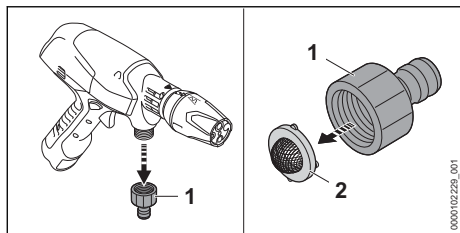

- ▶ Skru studsén (1) til vandforsyningen af.
- ▶ Tag vandtilførelssien (2) på studsén af.
- ▶ Skyl vandtilførelssien (2) under rindende vand.
- ▶ Sæt vandtilførelssien (2) ind i studsén.
- ▶ Skru studsén (1) på med hånden, og spænd til.

16.4 Rensning af vandfilteret i sugesættet

Sugekoppen skal skilles ad for at rengøre vandfilteret.

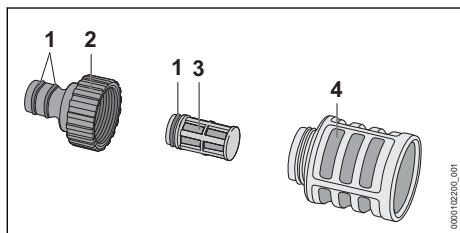

- ▶ Skru studsén (2) af.
- ▶ Fjern vandfilteret (3) fra sugesættet (4).
- ▶ Skyl mundstykket (2), vandfilteret (3) og sugesættet (4) under rindende vand.
- ▶ Smør pakningerne (1) med armaturfedt.

19 Afhjælpning af fejl

19.1 Afhjælpning af fejl på trykrenseren eller batteriet

Fejl	LED'er på trykrenseren	Årsager	Afhjælpning
Trykrenseren starter ikke, når den tændes.	1 LED blinker grønt.	Batteriets ladeniveau er for lavt.	▶ Oplad batteri.
	1 LED lyser rødt.	Batteriet er for varmt eller for koldt.	▶ Tag batteriet ud. ▶ Lad batteriet køle af eller varme op.
	-	Trykrenseren er for varm.	▶ Tag batteriet ud. ▶ Lad trykrenseren køle af. ▶ Rengør mundstykket.
	1 LED blinker rødt.	Der er en fejl i batteriet.	▶ Tag batteriet ud, og sæt det i igen. ▶ Tænd trykrenseren.

- ▶ Saml sugesættet igen.

16.5 Rengøring af batteriet

- ▶ Rengør batteriet med en fugtig klud.

16.6 Rengøring af ladeapparatet

- ▶ Træk netstikket ud af stikdåsen.
- ▶ Rengør ladeapparatet med en fugtig klud.
- ▶ Rengør ladeapparatets elektriske kontakter med en pensel eller en blød børste.

17 Vedligeholdelse

17.1 Vedligeholdelsesintervaller

Vedligeholdelsesintervallerne afhænger af omgivelelsesbetingelserne og arbejdsbetingelserne. STIHL anbefaler følgende vedligeholdelsesintervaller:

Månedligt



- ▶ Rens vandtilførelssien.

18 Reparation

18.1 Reparation af trykrenser, batteri og ladeapparat

Brugeren kan ikke selv reparere trykrenseren og tilbehøret.

- ▶ Hvis trykrenseren eller tilbehøret er beskadiget: Brug ikke trykrenseren eller tilbehøret, og kontakt en STIHL-forhandler.
- ▶ Hvis batteriet er defekt eller beskadiget: Udskift batteriet.
- ▶ Hvis ladeapparatet er defekt eller beskadiget: Udskift ladeapparatet.
- ▶ Hvis tilslutningsledningen er defekt eller beskadiget: Ladeapparatet må ikke anvendes. Få tilslutningsledningen udskiftet hos en STIHL forhandler.

Fejl	LED'er på trykrenseren	Årsager	Afhjælpning
			<ul style="list-style-type: none"> ▶ Hvis 1 LED fortsat blinker rødt: Brug ikke batteriet, og kontakt en STIHL-forhandler.
	-	Den elektriske forbindelse mellem trykrenseren og batteriet er afbrudt	<ul style="list-style-type: none"> ▶ Tag batteriet ud. ▶ Rengør de elektriske kontakter i batteriskakten. ▶ Sæt batteriet i.
	-	Batteriet er fugtigt.	<ul style="list-style-type: none"> ▶ Lad batteriet tørre,  20.6.
	-	Der er en fejl i trykrenseren.	<ul style="list-style-type: none"> ▶ Tag batteriet ud. ▶ Rengør de elektriske kontakter i batteriskakten. ▶ Sæt batteriet i. ▶ Tænd trykrenseren. ▶ Hvis 1 LED fortsat blinker rødt: Brug ikke trykrenseren, og kontakt en STIHL-forhandler.
Trykrenseren slukker under drift.	1 LED lyser rødt.	Trykrenseren er for varm.	<ul style="list-style-type: none"> ▶ Tag batteriet ud. ▶ Lad trykrenseren køle af. ▶ Rengør mundstykket.
	-	Batteriet er for varmt eller for koldt.	<ul style="list-style-type: none"> ▶ Tag batteriet ud. ▶ Lad batteriet køle af eller varme op.
	-	Der er en elektrisk fejl.	<ul style="list-style-type: none"> ▶ Tag batteriet ud, og sæt det i igen. ▶ Tænd trykrenseren.
Trykrenserens driftstid er for kort.	-	Batteriet er ikke ladet helt op.	<ul style="list-style-type: none"> ▶ Lad batteriet helt op.
	-	Batteriets levetid er overskredet.	<ul style="list-style-type: none"> ▶ Udskift batteriet.
Arbejdstykket svinger eller aftager.	-	Der mangler vand.	<ul style="list-style-type: none"> ▶ Skru helt op for vandhanen. ▶ Sørg for, at der er en passende vandmængde til stede.
	-	Mundstykket er tilstoppet.	<ul style="list-style-type: none"> ▶ Rengør mundstykket.
	-	Vandtilførselssien eller vandfilteret er tilstoppet.	<ul style="list-style-type: none"> ▶ Rens vandtilførselssien og vandfilteret.
	-	Trykrenseren er utæt eller defekt.	<ul style="list-style-type: none"> ▶ Få trykrenseren kontrolleret hos en STIHL-forhandler.
Vandstrålen har ændret form.	-	Mundstykket er tilstoppet.	<ul style="list-style-type: none"> ▶ Rengør mundstykket.
	-	Mundstykket er slidt.	<ul style="list-style-type: none"> ▶ Udskift mundstykket.
Rengøringsmidlet suges ikke op.	-	Flasken er tom.	<ul style="list-style-type: none"> ▶ Fyld flasken med rengøringsmiddel.
Tilslutningerne på trykrenseren eller strålerøret er svære at forbinde med hinanden.	-	Tilslutningernes pakninger er ikke smurt.	<ul style="list-style-type: none"> ▶ Smør pakningerne.  19.3

19.2 Afhjælpning af fejl i ladeapparatet

Fejl	LED på ladeapparatet	Årsag	Afhjælpning
Batteriet lades ikke op.	LED'en lyser rødt.	Batteriet er for varmt eller for koldt.	<ul style="list-style-type: none"> ▶ Sæt batteriet i ladeapparatet. Opladningen starter automatisk, så snart den tilladte temperatur er nået.
	LED'en blinker rødt.	Den elektriske forbindelse mellem ladeapparatet og batteriet er afbrudt.	<ul style="list-style-type: none"> ▶ Tag batteriet ud. ▶ Rengør de elektriske kontakter på ladeapparatet. ▶ Sæt batteriet i.
		Der er en fejl i ladeapparatet.	▶ Ladeapparatet må ikke anvendes, kontakt en STIHL-forhandler.
		Der er en fejl i batteriet.	▶ Batteriet må ikke anvendes, kontakt en STIHL-forhandler.
Ladeapparatet udfører ikke nogen selvtest.	LED'en lyser ikke grønt i ca. 1 sekund og rødt i ca. 1 sekund.	Den elektriske forbindelse til ladeapparatet blev kort afbrudt.	<ul style="list-style-type: none"> ▶ Træk netstikket ud af stikdåsen. ▶ Vent i 1 minut. ▶ Sæt netstikket i stikkontakten.

19.3 Smøring af pakninger

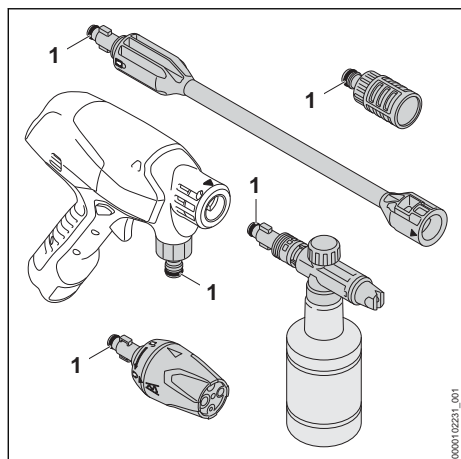

▶ Smør pakningerne (1) med armaturfedt.

20 Tekniske data

20.1 Trykrenser STIHL RCA 20.0

- Tilladt batteri: STIHL AS
- Elektrisk beskyttelsesklasse: III
- Maks. tilladt tryk (p max.): 2,4 MPa (24 bar)
- Maks. vandtilførselstryk (p in max.): 1 MPa (10 bar)
- Maks. vandgennemstrømning (Q max.): 3,9 l/min (230 l/t)
- Min. vandgennemstrømning (Q min.): 2,4 l/min (140 l/h)
- Maks. sugehøjde: 1,5 m
- Maks. vandtemperatur ved trykdrift (t in max): 40 °C

- Maks. vandtemperatur ved sugedrift: 20 °C
- Mål
 - Længde: 329 mm
 - Bredde: 82 mm
 - Højde: 233 mm
- Vægt (m) uden batteri, med monteret tilbehør: 1,3 kg

Trykafhængige data blev målt ved et tilførselstryk på 0,3 MPa (3 bar).

Batteritiden kan ses her: www.stihl.com/battery-life.

20.2 Batteri STIHL AS

- Batteriteknologi: litium-ion
- Spænding: 10,8 V
- Kapacitet i Ah: Se mærkeplade
- Energiindhold i Wh: Se mærkeplade
- Vægt i kg: Se mærkeplade

20.3 Ladeapparat STIHL AL 1

- Nominel spænding: se effektskilt
- Frekvens: se effektskilt
- Nominel effekt: se effektskilt
- Ladestrøm: se effektskilt
- Maksimalt energiindhold for det godkendte batteri STIHL AS: 12,5 Ah

Opladningstiderne er angivet på www.stihl.com/charging-times.

20.4 Forlængerledninger

Hvis der anvendes en forlængerledning, skal dennes ledere mindst have følgende tværsnit afhængigt af spændingen og forlængerledningens længde:

Hvis den nominelle spænding på effektskiltet er mellem 220 V og 240 V:

- Ledningslængde op til 20 m: AWG 15/1,5 mm²
- Ledningslængde 20 m til 50 m: AWG 13 / 2,5 mm²

Hvis den nominelle spænding på effektskiltet er mellem 100 V og 127 V:

- Ledningslængde op til 10 m: AWG 14/2,0 mm²
- Ledningslængde 10 m til 30 m: AWG 12 / 3,5 mm²

20.5 Temperaturgrænser



ADVARSEL

- Batteriet er ikke beskyttet mod alle påvirkninger fra omgivelserne. Hvis batteriet udsættes for bestemte omgivelsespåvirkninger, kan der gå ild i det, eller det kan eksplodere. Der er risiko for alvorlige kvæstelser, og der kan opstå materielle skader.
 - ▶ Oplad og brug ikke batteriet eller ladeapparatet under - 20 °C eller over + 50 °C.
 - ▶ Opbevar ikke batteriet eller ladeapparatet under - 20 °C eller over + 70 °C.
 - ▶ Brug ikke trykrenseren under - 0 °C eller over + 50 °C.
 - ▶ Opbevar ikke trykrenseren under - 0 °C eller over + 70 °C.

20.6 Anbefalede temperaturområder

Overhold følgende temperaturområder for optimal ydeevne fra trykrenseren, batteriet og ladeapparatet:

- Trykreenser:
 - Anvendelse: 0 °C til + 40 °C
 - Opbevaring: 0 °C til + 50 °C
- Batteri og ladeapparat:
 - Opladning: + 5 °C til + 40 °C
 - Anvendelse: - 10 °C til + 40 °C
 - Opbevaring: - 20 °C til + 50 °C

Hvis batteriet oplades, anvendes eller opbevares uden for de anbefalede temperaturområder, kan ydeevnen være reduceret.

Hvis batteriet er vådt eller fugtigt, skal du lade batteriet tørre i mindst 48 timer ved over + 15 °C og under + 50 °C og ved under 70 % luftfugtighed. Højere luftfugtighed kan føre til længere tørretid.

20.7 Støj- og vibrationsværdier

K-værdien for lydtryksniveauet er på 2 dB(A). K-værdien for lydeffektniveauet er på 2 dB(A). K-værdien for vibrationsværdierne er på 2 m/s².

STIHL anbefaler brug af høreværn.

- Lydeffektniveau L_{WA} målt iht. EN 60335-2-79: 84 dB(A)
- Vibrationsværdi a_{HV} målt efter EN 60335-2-79, mundstykket til flad stråle: $\leq 2,5$ m/s².

De angivne lyd- og vibrationsværdier er målt med anvendelse af en normeret kontrolmetode og kan anvendes til sammenligning af elektriske apparater. De faktisk optrædende lyd- og vibrationsværdier kan afvige fra de angivne værdier, afhængigt af anvendelse og det anvendte tilbehør. De angivne lyd- og vibrationsværdier kan danne basis for en første vurdering af lyd- og vibrationsbelastningen. Den faktiske lyd- og vibrationsbelastning skal vurderes. Her kan der også tages hensyn til tidspunkter, hvor det elektriske apparat er frakoblet, og tidspunkter, hvor det er tændt, men kører uden belastning.

Oplysninger om overholdelse af arbejdsgiverdirektivet om vibration 2002/44/EF er tilgængelige på www.stihl.com/vib.

20.8 REACH

REACH betegner en EF-forordning til registrering, vurdering og godkendelse af kemikalier.

Informationer om overholdelse af REACH-forordningen kan findes på www.stihl.com/reach.

21 Reservedele og tilbehør

21.1 Reservedele og tilbehør

STIHL Disse symboler kendetegner originale reservedele fra STIHL og originalt tilbehør fra STIHL.

STIHL anbefaler, at der anvendes originale reservedele fra STIHL og originalt tilbehør fra STIHL.

Reservedele og tilbehør fra andre producenter kan ikke vurderes af STIHL med hensyn til pålidelighed og sikkerhed samt egnethed på trods af løbende markedsovervågning, og STIHL kan heller ikke give garanti for deres anvendelse.

Originale reservedele fra STIHL og originalt tilbehør fra STIHL kan fås hos en STIHL-forhandler.

22 Bortskaffelse

22.1 Bortskaffelse af trykreenser, batteri og ladeapparat

Der kan fås informationer om bortskaffelse hos de lokale myndigheder eller hos en STIHL-forhandler.

Ukorrekt bortskaffelse kan være sundhedsskadeligt og belaste miljøet.

- ▶ STIHL-produkter inklusive emballage skal overdrages til et egnet indsamlingssted til genbrug i henhold til gældende lokale regler.
- ▶ Må ikke bortskaffes som husholdningsaffald.

23 EU-overensstemmelseserklæring

23.1 Trykrenser STIHL RCA 20.0

ANDREAS STIHL AG & Co. KG
Badstraße 115
D-71336 Waiblingen

Tyskland

- erklærer som eneansvarlig, at
- Konstruktionstype: Trykrenser
 - Fabriksmærke: STIHL
 - Type: RCA 20.0
 - Serienummer: RA02

overholder de gældende bestemmelser i direktiverne 2011/65/EU, 2006/42/EF, 2014/30/EU og er udviklet og produceret i overensstemmelse med de på produktionsdatoen gældende versioner af standarderne: EN 55014-1, EN 55014-2, EN 60335-1, EN 60335-2-54, EN 62233.

Til påvisning af det målte og garanterede lydeffektniveau blev der anvendt retningslinjerne i direktiv 2000/14/EF, bilag V, under anvendelse af standarden ISO 3744.

- målt lydeffektniveau: 84 dB(A)
- garanteret lydeffektniveau: 86 dB(A)

Den tekniske dokumentation opbevares sammen med ANDREAS STIHL AG & Co. KG's produktgodkendelse.

Fremstillingsåret, fremstillingslandet og maskinnummeret er angivet på trykrenseren.

Waiblingen, 01.08.2022

ANDREAS STIHL AG & Co. KG

p.p. 

Robert Olma, Vice President, Regulatory Affairs & Global Governmental Relations

24 UKCA-overensstemmelseserklæring

24.1 Trykrenser STIHL RCA 20.0

**UK
CA**

ANDREAS STIHL AG & Co. KG
Badstraße 115
D-71336 Waiblingen

Tyskland

- erklærer som eneansvarlig, at
- Konstruktionstype: Trykrenser
 - Fabriksmærke: STIHL
 - Type: RCA 20.0
 - Serienummer: RA02

overholder de gældende bestemmelser i UK-direktiverne The Restriction of the Use of Certain Hazardous Substances in Electrical and Electronic Equipment Regulations 2012, Supply of Machinery (Safety) Regulations 2008 og Electromagnetic Compatibility Regulations 2016 og er udviklet og produceret i overensstemmelse med de på produktionsdatoen gældende versioner af standarderne: EN 55014-1, EN 55014-2, EN 60335-1, EN 60335-2-54, EN 62233.

Til bestemmelse af det målte og garanterede lydeffektniveau fulgtes en procedure i overensstemmelse med UK-direktivet Noise Emission in the Environment by Equipment for use Outdoors Regulations 2001, Schedule 8 ved brug af ISO 3744-standarden.

- målt lydeffektniveau: 84 dB(A)
- garanteret lydeffektniveau: 86 dB(A)

Den tekniske dokumentation opbevares hos ANDREAS STIHL AG & Co. KG.

Fremstillingsåret, fremstillingslandet og maskinnummeret er angivet på trykrenseren.

Waiblingen, 01.08.2022

ANDREAS STIHL AG & Co. KG

p.p. 

Robert Olma, Vice President, Regulatory Affairs & Global Governmental Relations

25 Adresser

www.stihl.com

Innholdsfortegnelse

1	Forord.....	153
2	Informasjon om denne bruksanvisningen.....	153
3	Oversikt.....	154
4	Sikkerhetsforskrifter.....	155
5	Klargjøre høytrykkspyleren til bruk.....	163
6	Lade batteriet og LEDer.....	163
7	Sette sammen høytrykkspyleren.....	165
8	Koble til en vannkilde.....	165
9	Sette inn og ta ut batteriet.....	167
10	Slå høytrykkspyleren på og av.....	168
11	Kontrollere høytrykkspyleren og batteriet.....	168
12	Arbeide med høytrykkspyleren.....	168
13	Etter arbeidet.....	170
14	Transport.....	170
15	Oppbevaring.....	171
16	Rengjøring.....	171
17	Vedlikeholde.....	172
18	Reparere.....	172
19	Utbedre feil.....	172
20	Tekniske data.....	174
21	Reservedeler og tilbehør.....	175
22	Kassering.....	176
23	EU-samsvarserklæring.....	176
24	Produsentens samsvarserklæring for UKCA.....	176
25	Adresser.....	177

1 Forord

Kjære kunde,

vi er glade for at du har valgt STIHL. Vi utvikler og fremstiller våre produkter i topp kvalitet i samsvar med behovene til våre kunder. Dermed skapes produkter med høy pålitelighet selv ved ekstrem belastning.

STIHL står også for topp kvalitet ved servicen. Vår faghandelen sikrer kompetent rådgjøring og opplæring, samt omfattende teknisk omsorg.

STIHL støtter uttrykkelig en bærekraftig og ansvarlig omgang med naturen. Denne bruksanvisningen hjelper deg med å gi ditt STIHL-produkt en lang levetid på trygt og miljøvennlig vis.

Vi takker for din tiltro og ønsker deg god fornøyelse med ditt STIHL-produkt.



Dr. Nikolas Stihl

VIKTIG! MÅ LESE FØR BRUK OG OPPBEVARING.

2 Informasjon om denne bruksanvisningen

2.1 Gjeldende dokumenter

De lokale sikkerhetsforskriftene gjelder.

- ▶ I tillegg til denne bruksanvisningen skal en lese, forstå og oppbevare følgende dokumenter:
 - Sikkerhetsinformasjon for STIHL batterier og produkter med innebygd batteri: www.stihl.com/safety-data-sheets
 - Bruksanvisning og emballasjen til tilbehøret som brukes
 - Bruksanvisning og emballasjen til rengjøringsmiddelet som brukes

2.2 Merking av advarslene i teksten

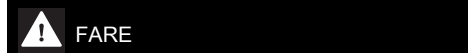

- Merknaden henviser til farer som fører til alvorlige personskader eller døden.
 - ▶ De angitte tiltakene kan gjøre at alvorlige personskader eller død unngås.

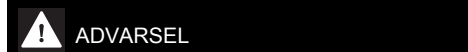

- Merknaden henviser til farer som kan føre til alvorlige personskader eller døden.
 - ▶ De angitte tiltakene kan gjøre at alvorlige personskader eller død unngås.

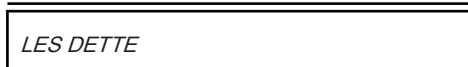

- Merknaden henviser til farer som kan føre til materielle skader.
 - ▶ De angitte tiltakene kan gjøre at materielle skader unngås.

2.3 Symboler i teksten



Dette symbolet henviser til et kapittel i denne bruksanvisningen.

3 Oversikt

3.1 Høytrykkspyler

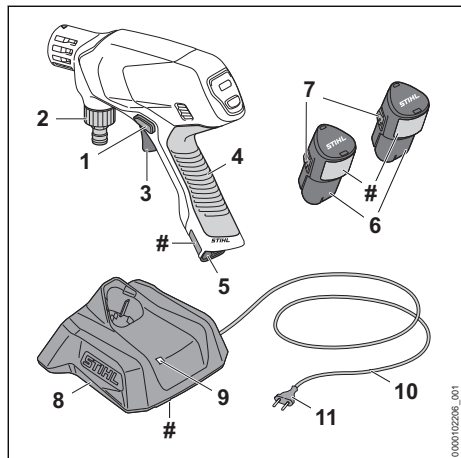

- 1 Sperre**
Sperren låser opp girspaken.
 - 2 Stuss**
Stussen brukes til tilkobling av vannslangen.
 - 3 Girspak**
Girspaken slår høytrykkspyleren på og av.
 - 4 Betjeningshåndtak**
Betjeningshåndtaket brukes til å betjene, holde og føre høytrykkspyleren.
 - 5 Batterispor**
Batterisporret tar imot batteriet.
 - 6 Batteri**
Batteriet forsyner høytrykkspyleren med strøm.
 - 7 Sperrehake**
Sperrehaken holder batteriet i batterisporret.
 - 8 Ladeapparat**
Ladeapparatet lader batteriet.
 - 9 Lysdiode**
Lysdiodene viser statusen til ladeapparatet.
 - 10 Tilkoblingsledning**
Tilkoblingsledningen forbinder ladeapparatet med nettpluggen.
 - 11 Nettplugg**
Nettpluggen forbinder tilkoblingsledningen med en stikkontakt
- # Typeskilt med maskinnummer

3.2 Kontrollpanel

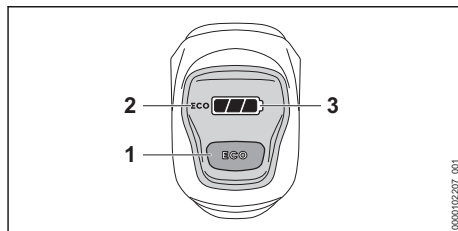

- 1 Tast ECO**
Tasten starter og stopper ECO-modusen.
- 2 Displayvisning ECO**
Displayvisningen viser ECO-drift.
- 3 Displayvisning **
Displayvisningen angir batteriets ladetilstand og feil.

3.3 Tilbehør

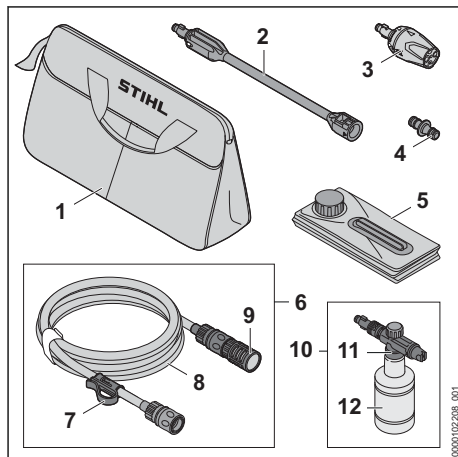

- 1 Veske**
Vesken brukes til transport og oppbevaring av høytrykkspyleren, tilbehøret, batteriet og ladeapparatet.
- 2 Strålerør**
Strålerøret forbinder høytrykkspyleren med dysen.
- 3 Multifunksjonsdyse**
Multifunksjonsdysen består av en flatstråledyse, en rotordyse, en punktstråledyse og en helledyse.
- 4 Adapter**
Adapteren forbinder vannslangen til sugesettet med vannslangen til vannet.

5 Foldebeholder

Foldebeholderen brukes som vanntank i sugedrift.

6 Sugeseff

Sugesettet brukes til å suge vann fra foldebeholderen, regnfat, sisterner og fra flytende eller stillestående vann.

7 Klips

Klipsen sikrer vannslangen og sugekoppen i foldebeholderen mot å skli ut.

8 Vannslange

Vannslangen forbinder høytrykksspyleren med vannkilden.

9 Sugekopp

Sugekoppen filtrerer det oppsugde vannet.

10 Sprøytesett

Sprøytesettet brukes til rengjøring med rengjøringsmiddel.

11 Sprayduse

Spraydysen blander vannet med rengjøringsmiddelet.

12 Flaske

Flasken inneholder rengjøringsmiddelet.

3.4 Symboler

Symbolene kan stå på høytrykksspyleren, tilbehøret, batteriet og ladeapparatet, og har følgende betydning:

 I denne posisjonen er den flate stråledysen på multidysen stilt inn.

 I denne posisjonen er rotordysen på multidysen stilt inn.

 I denne posisjonen er punktstråledysen på multidysen stilt inn.

 I denne posisjonen er helledysen på multidysen stilt inn.

 I denne posisjonen er tilbehøret låst opp.

 I denne posisjonen er tilbehøret smekket på plass.

 Dette produktet benyttes med et oppladbart STIHL-batteri. Batteriene som kan brukes er beskrevet i denne bruksanvisningen.

 Dette batteriet lades med et STIHL ladeapparat. Godkjente ladeapparater er angitt i disse sikkerhetsanvisningene.

 Lysdioden lyser eller blinker grønt. Batteriet lader.



Lysdioden blinker rødt. Det er ingen elektrisk kontakt mellom batteriet og ladeapparatet, eller det er en feil ved batteriet eller ladeapparatet.



Garantert lydeffektivitet iht. direktiv 2000/14/EF i dB(A) for å gjøre lyduttspill fra produkter sammenlignbare.



Angivelsen ved siden av symbolet angir energiinnholdet i batteriet i henhold til spesifikasjonene fra celle-produzenten. Energiinnholdet som er tilgjengelig i anvendelsen, er mindre.



Bruk det elektriske apparatet i et lukket og tørt rom.



Produktet må ikke kasseres med husholdningsavfallet.



Les, forstå og oppbevar bruksanvisningen.



Disse symbolene identifiserer STIHL reservedeler og originalt STIHL tilbehør.

4 Sikkerhetsforskrifter**4.1 Varselsymboler****4.1.1 Høytrykksspyler**

Varselsymbolene på høytrykksspyleren betyr følgende:



Følg sikkerhetsmerkene og tiltakene.



Les, forstå og oppbevar bruksanvisningen.



Bruk vernebriller.



Ikke koble høytrykksspyleren direkte til vann-nettet.



Ta ut batteriet ved arbeidspauser, transport, oppbevaring, vedlikehold eller reparasjon.

4.1.2 Batteri

Varselsymbolene på batteriet betyr følgende:



Følg sikkerhetsmerkene og tiltakene.



Les, forstå og oppbevar bruksanvisningen.



Batteriet må beskyttes mot varme og ild.



Batteriet må ikke senkes ned i væske.

4.1.3 Ladeapparat

Varselsymbolene på ladeapparatet betyr følgende:



Følg sikkerhetsmerknadene og tiltakene.



Les, forstå og oppbevar bruksanvisningen.



Ladeapparatet må beskyttes mot regn og fuktighet.

4.2 Tiltenkt bruk

Høytrykkspyleren STIHL RCA 20.0 brukes til rengjøring rundt huset, for eksempel av hagemøbler, sykler, leketøy, griller, søppelbøtter og kjøretøyer, eller til mobil rengjøring.

Høytrykkspyleren er ikke egnet for kommersiell bruk.

Høytrykkspyleren skal ikke brukes når det regner.

Batteriet STIHL AS forsyner høytrykkspyleren med strøm.

Ladeapparatet STIHL AL 1 lader batteriet STIHL AS.

▲ ADVARSEL

- Hvis høytrykkspyleren ikke brukes formålsbestemt kan personer bli alvorlig skadet eller drept, og materielle skader kan oppstå.
 - ▶ Bruk høytrykkspyleren slik det er beskrevet i denne bruksanvisningen.

Høytrykkspyleren STIHL RCA 20.0 skal ikke brukes til følgende:

- Rengjøring av asbestsement og lignende overflater
- Rengjøring av overflater som er lakkert eller malt med blymaling

- Rengjøring av overflater som kommer i kontakt med næringsmidler

▲ ADVARSEL

- Batterier og ladeapparater som ikke er godkjent av STIHL for bruk i høytrykkspyleren, kan utløse brann eller eksplosjoner. Personer kan bli alvorlig skadet eller omkomme, og det kan oppstå materielle skader.
 - ▶ Høytrykkspyleren skal brukes med et STIHL AS-batteri.
 - ▶ STIHL AS batteriet skal lades med et STIHL AL 1 ladeapparat.
- Dersom høytrykkspyleren, batteriet eller ladeapparatet ikke anvendes forskriftsmessig, kan personer bli alvorlig skadet eller drept og materielle skader kan oppstå.
 - ▶ Høytrykkspyleren, batteriet og ladeapparatet skal brukes slik det er beskrevet i denne bruksanvisningen.

4.3 Krav til brukeren

▲ ADVARSEL

- Brukere uten opplæring, kan ikke gjenkjenne eller bedømme høytrykkspylere, batteriets eller ladeapparatets farer. Brukeren eller andre personer kan bli alvorlig skadet eller drept.



- ▶ Les, forstå og oppbevar bruksanvisningen.

- ▶ Hvis høytrykkspyleren, batteriet eller ladeapparatet gis videre til en annen person: Gi bruksanvisningen videre.
- ▶ Forsikre deg om at brukeren innfrir følgende krav:
 - Brukeren er uthvilt.
 - Denne maskinen og batteriet må ikke brukes av personer (inkludert barn) med reduserte fysiske, sensoriske eller mentale evner eller manglende erfaring og kunnskap.
 - Brukeren kan gjenkjenne og bedømme farene med høytrykkspyleren og batteriet.
 - Brukeren er myndig eller brukeren blir opplært i et yrke i henhold til nasjonale forskrifter og under oppsyn.
 - Brukeren er fått en opplæring av en STIHL fagforhandler eller en sakkyndig person, før han/hun benytter høytrykkspyleren første gang.
 - Brukeren er ikke påvirket av alkohol, legemidler eller narkotiske stoff.

- ▶ Dersom det oppstår uklarheter: Oppsøk en STIHL fagforhandler.

4.4 Klær og utstyr

▲ ADVARSEL

- Under arbeidet kan gjenstander kastes opp med høy hastighet. Brukeren kan bli skadet.
 - ▶ Bruk tetsittende vernebriller. Egnede vernebriller er kontrollert iht EN 166 eller nasjonale forskrifter, og få kjøpt med tilsvarende merking i butikk.
 - ▶ Bruk en langermet, tetsittende overdel og en langbukse.
- Det kan dannes aerosoler under arbeid. Aerosoler som pustes inn kan være helseskadelig og utløse allergiske reaksjoner.
 - ▶ Gjennomfør en risikovurdering avhengig av overflaten som skal rengjøres og omgivelsene.
 - ▶ Hvis risikovurderingen indikerer at aerosoler dannes: Bruk åndedrettsvern i beskyttelsesklasse FFP2 eller en tilsvarende beskyttelsesklasse.
- Dersom brukeren bruker uegnede sko, kan han skli. Brukeren kan bli skadet.
 - ▶ Bruk faste, lukkede sko med gripesterk såle.



4.5 Arbeidsområde og omgivelsen

4.5.1 Høytrykkspyler

▲ ADVARSEL

- Personer som ikke deltar, barn og dyr kan ikke gjenkjenne eller bedømme høytrykkspylerens farer og objekter som slynges opp. Personer uten deltagelse, barn og dyr kan bli alvorlig skadet og materielle skader kan oppstå.
 - ▶ Pass på at ingen andre verken folk eller dyr oppholder seg i arbeidsområdet.
 - ▶ Ikke la høytrykkspyleren være uten oppsyn.
 - ▶ Sikre at barn ikke kan leke med høytrykkspyleren.
- Dersom det arbeides i regn eller i fuktige omgivelser, kan det føre til elektrisk støt. Brukeren kan bli skadet og høytrykkspyleren kan bli skadet.
 - ▶ Ikke arbeid i regn.
 - ▶ Pass på at høytrykkspyleren ikke blir våt.
- Elektriske komponenter i høytrykkspyleren kan danne gnister. Gnister kan utløse brann eller eksplosjoner i lett brennbare eller eksplosive omgivelser. Personer kan bli alvorlig skadet eller omkomme, og materielle skader kan oppstå.

- ▶ Det skal ikke arbeides i en lett brennbar eller eksplosiv omgivelse.

4.5.2 Batteri

▲ ADVARSEL

- Personer som ikke deltar, barn og dyr kan ikke gjenkjenne eller bedømme farene med batteriet. Personer som ikke deltar, barn og dyr kan bli alvorlig skadet.
 - ▶ Personer som ikke deltar, barn og dyr må holdes unna.
 - ▶ Ikke la batteriet være uten oppsyn.
 - ▶ Sikre at barn ikke kan leke med batteriet.
- Batteriet er ikke beskyttet mot enhver miljøpåvirkning. Dersom batteriet utsettes for bestemte miljøpåvirkninger, kan batteriet ta fyr, eksplodere eller bli skadd. Personer kan bli alvorlig skadet og materielle skader kan oppstå.
 - ▶ Batteriet må beskyttes mot varme og ild.
 - ▶ Batteriet må ikke kastes i ild.
 - ▶ Batteriet må ikke lades, benyttes og oppbevares utenfor de angitte temperaturgrensene,  20.5.
 - ▶ Batteriet må ikke senkes ned i væske.



- ▶ Batteriet må holdes unna metalliske smådele.
- ▶ Batteriet må ikke utsettes for høyt trykk.
- ▶ Batteriet må ikke utsettes for mikrobølger.
- ▶ Batteriet må beskyttes mot kjemikalier og salt.

4.5.3 Ladeapparat

▲ ADVARSEL

- Personer som ikke deltar, barn kan ikke gjenkjenne eller bedømme farene til ladeapparatet og den elektriske strømmen. Tilskuere, barn og dyr kan bli alvorlig skadet eller drept.
 - ▶ Personer som ikke deltar, barn og dyr må holdes unna.
 - ▶ Sikre at barn ikke kan leke med ladeapparatet.
- Ladeapparatet er ikke beskyttet mot vann. Dersom det arbeides i regn eller i fuktige omgivelser, kan det føre til elektrisk støt. Brukeren kan bli skadet og ladeapparatet kan bli skadet.



- ▶ Den må ikke brukes når det regner eller i fuktige omgivelser.

- Ladeapparatet er ikke beskyttet mot alle miljøpåvirkningene. Dersom ladeapparatet utsettes for bestemte miljøpåvirkninger, kan ladeapparatet ta fyr eller eksplodere. Personer kan bli alvorlig skadet og materielle skader kan oppstå.
 - ▶ Ladeapparatet skal benyttes i et lukket og tørt rom.
 - ▶ Ladeapparatet skal ikke anvendes i en lett antennelig eller eksplosiv omgivelse.
 - ▶ Ladeapparatet skal ikke anvendes på lett antennelig undergrunn.
 - ▶ Ladeapparatet må ikke benyttes og oppbevares utenfor de angitte temperaturgrensene, 20.5.
- Personer kan snuble over tilkoblingskabelen. Personer kan bli skadet og ladeapparatet kan bli skadet.
 - ▶ Tilkoblingsledningen legges flatt ned på bakken.

4.6 Sikker tilstand

4.6.1 Høytrykkspyler

Høytrykkspyleren er i en sikker tilstand dersom følgende betingelser er oppfylt:

- Høytrykkspyleren er uskadd.
- Håndtaket, koblingene og tilbehøret er uskadd.
- Tilbehøret er montert riktig.
- Høytrykkspyleren er ren.
- Tilbehøret er rent.
- Betjeningsselementene fungerer og er ikke endret.
- Originalt STIHL-tilbehør for denne høytrykkspyleren er montert.

▲ ADVARSEL

- I usikker stand kan komponenter slutte å fungere korrekt, og sikkerhetsinnretninger tre ut av kraft. Personer kan bli alvorlig skadet eller drept.
 - ▶ Arbeid med en uskadd høytrykkspyler.
 - ▶ Arbeid med uskadde koplinger og uskadd tilbehør.
 - ▶ Tilbehøret må monteres slik det er beskrevet i denne bruksanvisningen.
 - ▶ Dersom høytrykkspyleren er tilsmusset: Rengjør høytrykkspyleren.
 - ▶ Hvis tilbehøret er skittent: Rengjør tilbehøret.

- ▶ Hvis batterispolet er vått eller fuktig: La batterispolet tørke.
- ▶ Ikke modifier høytrykkspyleren.
- ▶ Dersom betjeningsselementene ikke fungerer: Ikke arbeid med høytrykkspyleren.
- ▶ Monter originalt tilbehør fra STIHL på høytrykkspyleren.
- ▶ Tilbehøret må monteres slik det er beskrevet i denne bruksanvisningen eller i bruksanvisningen for tilbehøret.
- ▶ Ikke stikk gjenstander inn i åpningen til høytrykkspyleren.
- ▶ Skift ut slitte eller skadde varselskilt.
- ▶ Dersom det oppstår uklarheter: Oppsøk en STIHL fagforhandler.

4.6.2 Batteri

Batteriet er i en sikker tilstand dersom følgende betingelser er oppfylt:

- Batteriet er uskadd.
- Batteriet er rent og tørt.
- Batteriet fungerer og er uforandret.

▲ ADVARSEL

- I usikker tilstand kan batteriet ikke lengre fungere trygt. Personer kan bli alvorlig skadet.
 - ▶ Arbeid med et uskadd og fungerende batteri.
 - ▶ Et skadd eller defekt batteri må ikke lades.
 - ▶ Dersom batteriet er tilsmusset: Rengjør batteriet.
 - ▶ Hvis batteriet er våt eller fuktig: La batteriet tørke, 20.6.
 - ▶ Batteriet må ikke endres.
 - ▶ Ikke stikk gjenstander inn i åpningen til batteriet.
 - ▶ De elektriske kontaktene til batteriet må ikke forbindes med metalliske gjenstander og kortsluttes.
 - ▶ Batteriet må ikke åpnes.
 - ▶ Skift ut slitte eller skadde varselskilt.
- Det kan tre væske ut av et skadd batteri. Dersom væsken kommer i kontakt med huden eller øynene, kan huden eller øynene bli irriteret.
 - ▶ Unngå kontakt med væsken.
 - ▶ Dersom det har oppstått kontakt med huden: Vask de aktuelle hudområdene med rikelig vann og såpe.
 - ▶ Dersom det har oppstått kontakt med øynene: Skyll øynene i minst 15 minutter med rikelig vann og oppsøk lege.
- Et skadd eller defekt batteri kan lukte uvanlig, ryke eller brenne. Personer kan bli alvorlig skadet eller omkomme, og materielle skader kan oppstå.

- ▶ Dersom batteriet lukter uvanlig eller ryker: Batteriet må ikke brukes og det må holdes unna brennbare stoffer.
- ▶ Hvis batteriet brenner: Forsøk å slukke batteriet med brannslukker eller vann.

4.6.3 Ladeapparat

Ladeapparatet er i sikker tilstand, hvis følgende betingelser er oppfylt:

- Ladeapparatet er uskadd.
- Ladeapparatet er rent og tørt.

▲ ADVARSEL

- I usikker stand kan komponenter slutte å fungere korrekt, og sikkerhetsinnretninger tre ut av kraft. Personer kan bli alvorlig skadet eller bli drept.
 - ▶ Bruk et uskadd ladeapparat.
 - ▶ Dersom ladeapparatet er tilsmusset eller vått: Rengjør ladeapparatet og la det tørke.
 - ▶ Ladeapparatet må ikke endres.
 - ▶ Ikke stikk gjenstander inn i åpningen til ladeapparatet.
 - ▶ De elektriske kontaktene til ladeapparatet må ikke forbindes med metalliske gjenstander og kortsluttes.
 - ▶ Ladeapparatet må ikke åpnes.

4.7 Arbeid

▲ ADVARSEL

- Brukeren kan i visse situasjoner ikke lengre arbeide konsentrert. Brukeren kan snuble, falle og bli alvorlig skadet.
 - ▶ Det må arbeides rolig og vel overveid.
 - ▶ Dersom lysforholdene og siktforholdene er dårlig: Ikke bruk høytrykkspyleren.
 - ▶ Betjen høytrykkspyleren alene.
 - ▶ Vær oppmerksom på hindringer.
 - ▶ Arbeid stående på gulvet og hold balansen. Dersom det må arbeides i høyden: Benytt en løfteplattform eller et sikkert stillas.
 - ▶ Hvis man begynner å føle tretthet: Ta en pause i arbeidet.
- Dersom høytrykkspyleren forandrer seg eller oppfører seg uvanlig under arbeidet, er den muligens ikke i sikker stand. Personer kan bli alvorlig skadet og materielle skader kan oppstå.
 - ▶ Avslutt arbeidet, ta ut batteriet og oppsøk en STIHL fagforhandler.
 - ▶ Høytrykkspyleren skal ikke dekkes til da det kan føre til utilstrekkelig utskifting av kjøleluften.
- Når girspaken slippes, slår høytrykkspumpen seg automatisk av og vannet slutter å strømme ut av dysen. Høytrykkspyleren er i standby-modus og forblir slått på. Når girspaken trykkes ned, slås høytrykkspumpen automatisk på igjen og vannet strømmer ut av dysen. Personer kan bli alvorlig skadet og materielle skader kan oppstå.
 - ▶ Når det blir en pause i arbeidet, skal girspaken låses.
 - ▶ Ta ut batteriet.
- Vann kan, ved temperaturer under 0 °C, fryse på overflater som rengjøres og i komponenter i høytrykkspyleren. Brukeren kan skli, falle og bli alvorlig skadet. Det kan oppstå materielle skader.
 - ▶ Ikke bruk høytrykkspyleren ved temperaturer under 0 °C.
- Ved arbeid i høyden kan høytrykkspyleren eller tilbehør falle ned. Personer kan bli alvorlig skadet og materielle skader kan oppstå.
 - ▶ Benytt en løfteplattform eller et sikkert stillas.
 - ▶ Sikre høytrykkspyleren og tilbehøret mot å falle ned.
- Vannstrålen kan løse asbestfibre fra overflater. Asbestfibre kan spres i luften etter tørking og pustes inn. Asbestfibre som pustes inn kan være helseskadlig.
 - ▶ Ikke rengjøre overflater mer asbestfibre.
- Vannstrømmen kan løse opp olje fra kjøretøy eller maskiner. Det oljeholdige vannet trenger inn i jord, vann eller avløp. Miljøet trues av dette.
 - ▶ Rengjør kjøretøy eller maskiner bare på steder som har oljeseparator i vanntanken.
- Vannstrålen, sammen med blyholdig maling, kan danne blyholdige aerosoler og blyholdig vann. Blyholdige aerosoler og blyholdig vann kan trenge inn i jorden, vannet eller avløp. Aerosoler som pustes inn kan være helseskadelig og utløse allergiske reaksjoner. Miljøet trues av dette.
 - ▶ Ikke rengjør overflater som er lakkert eller malt med blymaling.
- Vannstråle kan skade sensitive overflater. Det kan oppstå materielle skader.
 - ▶ Ikke rengjør sensitive overflater med rotordysen.
 - ▶ Rengjør sensitive overflater som gummi, stoff, tre og lignende overflater med redusert arbeidstrykk og større avstand.
- Hvis multifunksjonsdysen dyppes i skittent vann og deretter brukes, kan multifunksjonsdysen skades.
 - ▶ Multifunksjonsdysen må ikke brukes med tilsmusset vann.

- ▶ Hvis en beholder rengjøres: Tøm beholderen og la vann som ble brukt under rengjøringen renne ut.
- Lett antennelige og eksplosive væsker som suges opp, kan utløse brann og eksplosjoner. Personer kan bli alvorlig skadet eller omkomme, og materielle skader kan oppstå.
 - ▶ Ikke sug opp eller slipp ut brennbare eller eksplosive væsker.
- Irriterende, korroderende og giftige væsker kan gi helseskader og skade delene i høytrykkspyleren. Personer kan bli alvorlig skadet eller omkomme, og det kan oppstå materielle skader.
 - ▶ Ikke aspirer eller kast lett irriterende, korroderende og giftige væsker.
- Den sterke vannstrålen kan forårsake skader på personer og dyr samt materielle skader.
 - ▶ Ikke rett vannstråle mot personer eller dyr.
 - ▶ Ikke rett vannstrålen mot steder med dårlig sikt.
 - ▶ Ikke rengjør klærne mens de brukes.
 - ▶ Ikke rengjør sko mens de brukes.
- Hvis elektrisk utstyr, elektriske tilkoblinger, stikkontakter og strømledninger kommer i kontakt med vann, kan det føre til elektrisk støt. Personer kan bli alvorlig skadet eller omkomme, og materielle skader kan oppstå.
 - ▶ Ikke rett vannstråle mot elektrisk utstyr, elektriske tilkoblinger, stikkontakter og strømledninger.
- Hvis elektriske apparater kommer i kontakt med vann kan det føre til elektrisk støt. Brukeren kan bli alvorlig skadet eller drept og materielle skader kan oppstå.
 - ▶ Ikke rett vannstrålen mot elektriske apparater.
 - ▶ Hold elektriske apparater unna arbeidsområdet.
- En feilplassert vannslange kan bli skadet og folk kan snuble over den. Personer kan bli skadet og vannslangen kan bli skadet.
 - ▶ Ikke rett vannstråle mot vannslangen.
 - ▶ Legg og merk vannslangen slik at personer ikke kan snuble.
 - ▶ Legg vannslangen slik at den ikke strekkes ut eller vikler seg opp.
 - ▶ Legg vannslangen slik at den ikke blir skadet, klemt, knust eller skrubbet.
 - ▶ Beskytt vannslangen mot varme, olje og kjemikalier.
- Den sterke vannstrålen forårsaker reaksjonskrefter. Gjennom reaksjonskreftene som oppstår kan brukeren miste kontrollen over høytrykkspyleren. Brukeren kan bli alvorlig skadet, og materielle skader kan oppstå.

- ▶ Hold fast høytrykkspyleren.
- ▶ Foreta arbeidet slik det er beskrevet i denne bruksanvisningen.

4.8 Rengjøringsmiddel

⚠ ADVARSEL

- Hvis rengjøringsmidler kommer i kontakt med hud eller øyne, kan huden eller øynene bli irriteret.
 - ▶ Følg bruksanvisningen for rengjøringsmiddel.
 - ▶ Unngå kontakt med rengjøringsmiddelet.
 - ▶ Dersom det har oppstått kontakt med huden: Vask de aktuelle hudområdene med rikelig vann og såpe.
 - ▶ Dersom det har oppstått kontakt med øynene: Skyll øynene i minst 15 minutter med rikelig vann og oppsøk lege.
- Feil eller uegnede rengjøringsmidler kan føre til skade på høytrykkspyleren eller overflaten på objektet som skal rengjøres og miljøskade.
 - ▶ STIHL anbefaler at originale STIHL-rengjøringsmidler brukes.
 - ▶ Følg bruksanvisningen for rengjøringsmiddel.
 - ▶ Dersom det oppstår uklarheter: Oppsøk en STIHL fagforhandler.

4.9 Tilkobling av vann

⚠ ADVARSEL

- Når håndtaket til sprøytepipstolen slippes opp, kan det oppstå tilbakeslag i vannslangen. Tilbakeslag kan forurenset vann som går tilbake i drikkevannetverket. Drikkevannet kan bli forurenset.



- ▶ Ikke koble høytrykkspyleren direkte til vann-nettet.
- ▶ Følg forskriftene til vannforsynings-selskapet. Hvis det er nødvendig, bruk riktig systemskille (f.eks. tilbakeslagsvern) når du kobler til drikkevannsnettet.
- Skittent eller sandholdig vann kan skade komponentene i høytrykkspyleren.
 - ▶ Bruk rent vann.
 - ▶ Hvis skittent eller sandholdig vann brukes: Bruk høytrykkspyleren sammen med STIHL-sugesettet med integrert vannfilter.
- Hvis høytrykkspyleren brukes med for lite vann, kan komponenter i høytrykkspyleren skades.
 - ▶ Skru opp kranen helt.

- ▶ Pass på at høytrykksspyleren brukes med tilstrekkelig vann,  20.

4.10 Lading

▲ ADVARSEL

- Under ladingen kan et skadd eller defekt ladeapparat lukte uvanlig eller ryke. Personer kan bli skadet og materielle skader kan oppstå.
 - ▶ Trekk nettpluggen ut av stikkkontakten.
- Ladeapparatet kan ved utilstrekkelig bortledning av varme, overopphetes og utløse brann. Personer kan bli alvorlig skadet eller omkomme, og materielle skader kan oppstå.
 - ▶ Ladeapparatet må ikke tildekkes.

4.11 Koble til strøm

Det kan oppstå kontakt med strømførende komponenter på grunn av følgende årsaker:

- Tilkoblingsledningen eller skjøteledningen er skadet.
- Nettpluggen til tilkoblingsledningen eller skjøteledningen er skadet.
- Stikkkontakten er ikke riktig installert.

▲ FARE

- Kontakt med strømførende komponenter kan føre til strømstøt. Brukeren kan bli alvorlig skadet eller drept.
 - ▶ Forsikre deg om at tilkoblingsledningen og nettpluggene er uskadet.



Hvis tilkoblingsledningen eller skjøteledningen er defekt eller skadet:

- ▶ Skadde punkter må ikke berøres.
- ▶ Trekk nettpluggen ut av stikkkontakten.
- ▶ Ta på tilkoblingsledningen, skjøteledningen og de tilhørende nettpluggene med tørre hender.
- ▶ Sett nettpluggen på tilkoblingsledningen eller skjøteledningen inn i en korrekt installert og sikret stikkontakt med jording.
- ▶ Koble til ladeapparatet via en jordfeilbryter med maksimalt (30 mA, 30 ms) utløserstrøm.
- En skadet eller uegnet skjøteledning kan føre til elektrisk støt. Personer kan bli alvorlig skadet eller drept.
 - ▶ Bruk en skjøteledning med riktig lednings-tverrsnitt,  20.4.

▲ ADVARSEL

- Under ladingen kan en feil nettspenning eller en feil nettfrekvens føre til en overspenning i ladeapparatet. Ladeapparatet kan bli skadd.

- ▶ Forsikre deg om at nettspenningen og nettfrekvensen til strømmettet stemmer overens med angivelsene på ladeapparatet.
- Dersom ladeapparatet er koblet til et grenuttak kan elektriske komponenter bli overbelastet under ladingen. De elektriske komponentene kan bli varme og utløse brann. Personer kan bli alvorlig skadet eller omkomme, og materielle skader kan oppstå.
 - ▶ Påse at effektinformasjonen på grenuttak ikke i sum overskrides gjennom informasjonen på effektskiltet til ladeapparatet og alle tilkoblede elektroprodukter på grenuttaket.
- En feil lagt tilkoblingsledning og skjøteledning kan være skadet og personer kan snuble over dem. Personer kan bli skadet og tilkoblingsledningen eller skjøteledningen kan bli skadet.
 - ▶ Legg og merk tilkoblingsledningen og skjøteledningen slik at personer ikke kan snuble.
 - ▶ Legg tilkoblingsledningen og skjøteledningen slik at de ikke spennes eller floker seg.
 - ▶ Legg tilkoblingsledningen og skjøteledningen slik at de ikke blir skadet, bøyd eller klemt eller skrubbet.
 - ▶ Beskytt tilkoblingsledningen og skjøteledningen mot varme, olje og kjemikalier.
 - ▶ Legg tilkoblingsledningen og skjøteledningen på tørt underlag.
- Skjøteledningen blir varm under arbeidet. Hvis varmen ikke kan ledes bort, kan varmen starte brann.
 - ▶ Hvis det brukes en kabeltrommel: Vikle av hele kabeltrommelen.
- Hvis det er lagt elektriske ledninger og rør i veggen, kan disse ta skade hvis ladeapparatet monteres på veggen. Kontakt med elektriske ledninger kan føre til elektrisk støt. Personer kan bli alvorlig skadet og materielle skader kan oppstå.
 - ▶ Forsikre deg om at det ikke ligger elektriske ledninger og rør på stedet du vil bruke.
- Hvis ladeapparatet ikke er montert på veggen som beskrevet i denne bruksanvisningen, kan ladeapparatet eller batteriet falle ned eller ladeapparatet kan bli for varmt. Det kan oppstå personskader og materielle skader.
 - ▶ Ladeapparatet må monteres på en vegg, slik det er beskrevet i bruksanvisningen.
- Hvis ladeapparatet med påsatt batteri monteres på en vegg, kan batteriet falle ut av ladeapparatet. Det kan oppstå personskader og materielle skader.
 - ▶ Først må ladeapparatet monteres på veggen og så settes inn batteriet.

4.12 Transport

4.12.1 Høytrykkspyler

▲ ADVARSEL

- Høytrykkspyleren kan velte eller bevege seg under transporten. Det kan oppstå personska-der og materielle skader.

- ▶ Lås girspaken.



- ▶ Ta ut batteriet.

- ▶ Transporter høytrykkspyleren i vesken som følger med.
- Vann i komponentene til høytrykkspyleren kan fryse ved temperaturer under 0 °C. Høytrykks-lyleren kan skades.
 - ▶ Tøm høytrykkspyleren og tilbehøret.

4.12.2 Batteri

▲ ADVARSEL

- Batteriet er ikke beskyttet mot enhver miljøpå-virkning. Dersom batteriet utsettes for bestemte miljøpåvirkninger kan batteriet ska-des, og det kan oppstå materielle skader.

- ▶ Et skadd batteri skal ikke transporteres.

- ▶ Dersom ingen veske er inkludert i leverin-gen: Transporter batteriet i vesken som føl-ger med.

- Batteriet kan velte eller bevege seg under transporten. Det kan oppstå personska-der og materielle skader.

- ▶ Batteriet skal pakkes slik i forpakningen at det ikke kan bevege seg.

- ▶ Forpakningen må sikres slik at den ikke kan bevege seg.

4.12.3 Ladeapparat

▲ ADVARSEL

- Under transport kan ladeapparatet velte eller bevege seg. Personer kan bli skadet og mate-rielle skader kan oppstå.

- ▶ Trekk nettpluggen ut av stikkkontakten.

- ▶ Ta ut batteriet.

- ▶ Transportere ladeapparatet i lommen som følger med.

- ▶ Dersom ingen lomme er med i leveringsom-fanget: Ladeapparatet må sikres med strop-per, reimer eller nett slik at det ikke kan velte eller bevege seg.

- Tilkoblingsledningen er ikke beregnet til å bære ladeapparatet med. Tilkoblingsledningen og ladeapparatet kan skades.

- ▶ Vikle opp tilkoblingsledningen og fest den på ladeapparatet.

4.13 Oppbevaring

4.13.1 Høytrykkspyler

▲ ADVARSEL

- Barn kan ikke gjenkjenne eller bedømme høy-trykkspylerens farer. Barn kan bli alvorlig ska-det.

- ▶ Lås girspaken.



- ▶ Ta ut batteriet.

- ▶ Høytrykkspyleren må oppbevares utilgjengelig for barn.
- De elektriske kontaktene på høytrykkspyleren og metallkomponenter kan korrodere på grunn av fuktighet. Høytrykkspyleren kan skades.



- ▶ Ta ut batteriet.

- ▶ Oppbevar høytrykkspyleren rent og tørt.
- Vann i komponentene til høytrykkspyleren kan fryse ved temperaturer under 0 °C. Høytrykks-lyleren kan skades.
 - ▶ Tøm høytrykkspyleren og tilbehøret.

4.13.2 Batteri

▲ ADVARSEL

- Barn kan ikke gjenkjenne eller bedømme bat-teriets farer. Barn kan bli alvorlig skadet.

- ▶ Batteriet må oppbevares utilgjengelig for barn.

- Batteriet er ikke beskyttet mot enhver miljøpå-virkning. Dersom batteriet utsettes for bestemte miljøpåvirkninger, kan det skades.

- ▶ Oppbevar batteriet rent og tørt.

- ▶ Batteriet skal oppbevares i et lukket rom.

- ▶ Oppbevar batteriet adskilt fra høytrykkspy-leren.

- ▶ Hvis batteriet er lagret i ladeapparatet: Trekk ut nettpluggen og oppbevar batteriet med et ladenivå mellom 40 % og 60 % (2 grønt lysende lysdioder).

- ▶ Batteriet må ikke oppbevares utenfor de angitte temperaturgrensene, 20.5.

4.13.3 Ladeapparat

▲ ADVARSEL

- Barn kan ikke gjenkjenne eller bedømme ladeapparatets farer. Barn kan skades alvorlig eller drepes.
 - ▶ Trekk nettpluggen.
 - ▶ Ladeapparatet må oppbevares utenfor rekkevidden til barn.
- Ladeapparatet er ikke beskyttet mot alle miljøpåvirkningene. Dersom ladeapparatet er utsatt for visse miljøpåvirkninger, kan ladeapparatet skades.
 - ▶ Trekk nettpluggen.
 - ▶ Dersom ladeapparatet blir varmt: Avkjøl ladeapparatet.
 - ▶ Oppbevar ladeapparatet rent og tørt.
 - ▶ Ladeapparatet skal oppbevares i et lukket rom.
 - ▶ Ladeapparatet må ikke oppbevares utenfor de angitte temperaturgrensene, [10](#) 20.5.
- Tilkoblingsledningen er ikke beregnet til å bære eller henge ladeapparatet med. Tilkoblingsledningen og ladeapparatet kan skades.
 - ▶ Grip og hold ladeapparatet fast i kapslingen. Et innfelt håndtak for enkel løfting av ladeapparatet er montert på ladeapparatet.
 - ▶ Heng opp ladeapparatet på veggholderen.

4.14 Rengjøring, vedlikehold og reparasjon

▲ ADVARSEL

- Hvis batteriet er satt inn ved rengjøring, vedlikehold eller reparasjon, kan høytrykkspyleren slås på utilsiktet. Personer kan bli alvorlig skadet og materielle skader kan oppstå.
 - ▶ Lås girspaken.
 - ▶ Ta ut batteriet.



- Sterke rengjøringsmidler, rengjøring med høytrykksvaskere eller skarpe gjenstander kan skade høytrykkspyleren, batteriet og ladeapparatet. Hvis høytrykkspyleren, batteriet eller ladeapparatet ikke rengjøres riktig, kan komponenter ikke lenger fungere riktig og sikkerhetsinnretninger tape funksjonen. Personer kan bli alvorlig skadet.
 - ▶ Høytrykkspyleren, batteriet og ladeapparatet skal brukes slik det er beskrevet i denne bruksanvisningen.
- Hvis høytrykkspyleren, batteriet og ladeapparatet ikke vedlikeholdes eller repareres riktig, kan komponenter ikke lenger fungere riktig og

sikkerhetsinnretninger slutte å fungere. Personer kan bli alvorlig skadet eller drept.

- ▶ Du må ikke selv vedlikeholde eller reparere høytrykkspyleren, batteriet og ladeapparatet.
- ▶ Hvis høytrykkspyleren, batteriet eller ladeapparatet må vedlikeholdes eller repareres: Ta kontakt med en STIHL fagforhandler.

5 Klargjøre høytrykkspyleren til bruk

5.1 Klargjøre høytrykkspyleren til bruk

Før hver arbeidsstart må følgende trinn gjennomføres:

- ▶ Forsikre deg om at følgende komponenter er i sikker tilstand:
 - Høytrykkspyler og slangekobling, [10](#) 4.6.1.
 - Batteri, [10](#) 4.6.2.
 - Ladeapparat, [10](#) 4.6.3.
- ▶ Kontroller batteriet, [10](#) 11.2.
- ▶ Lad batteriet fullstendig, [10](#) 6.2.
- ▶ Rengjør høytrykkspyleren, [10](#) 16.1.
- ▶ Hvis STIHL-sugesettet benyttes, kontroller om vannfilteret er skittent og om nødvendig, rengjør vannfilteret, [10](#) 16.4.
- ▶ Hvis det brukes et strålerør: monter strålerøret, [10](#) 7.1.1.
- ▶ Hvis det brukes en dyse: monter dysen, [10](#) 7.2.1.
- ▶ Hvis et rengjøringsmiddel brukes: arbeid med rengjøringsmiddelet, [10](#) 12.4.
- ▶ Tilkobling av vann, [10](#) 8.
- ▶ Kontroller betjeningselementene, [10](#) 11.1.
- ▶ Dersom trinnene ikke kan gjennomføres: Ikke bruk høytrykkspyleren og oppsøk en STIHL fagforhandler.

6 Lade batteriet og LEDer

6.1 Montere ladeapparatet på en vegg

Ladeapparatet kan monteres på en vegg.

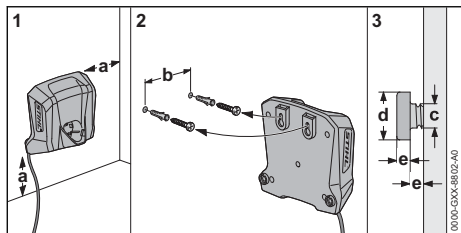

► Ladeapparatet må monteres på veggen på en slik måte at følgende betingelser er oppfylt:

- Passende festemateriale benyttes.
- Ladeapparatet er vannrett.
- Følgende mål skal overholdes:
 - a = minst 100 mm
 - b = 54 mm
 - c = 4,5 mm
 - d = 9 mm
 - e = 2,5 mm

6.2 Lade batteriet

Ladetiden er avhengig av forskjellige innflytelser, f.eks. temperaturen til batteriet eller omgivelsestemperaturen. For optimal ytelsesevne må det anbefalte temperaturområdet påaktes, 20.6. Den faktiske ladetiden kan avvike fra den angitte ladetiden. Ladetiden er oppgitt under www.stihl.com/charging-times.

Når strømpluggen er satt inn i en stikkontakt og batteriet er satt inn i ladeapparatet, starter ladingen automatisk. Når batteriet er fullstendig ladet, slår ladeapparatet seg automatisk av.

Under ladingen blir batteriet og ladeapparatet varme.

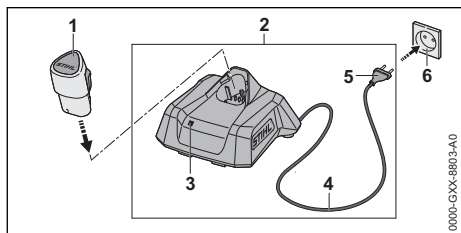

- Stikk nettpluggen (5) inn i en tilgjengelig stikkontakt (6). Ladeapparatet (2) gjennomfører en selvtest. LED-en (3) lyser grønt i ca. 1 sekund og rødt i ca. 1 sekund.
- Tilkoblingsledningen (4) legges.
- Sett inn batteriet (1) i sporet til ladeapparatet (2) og trykk til anslag. LED-en (3) lyser eller blinker grønt. Batteriet (1) lades.

- Hvis LED-en (3) ikke lyser lenger: Batteriet (1) er fullstendig ladet og kan tas ut av ladeapparatet (2).
- Hvis ladeapparatet (2) ikke brukes lenger: Trekk nettpluggen (5) ut av stikkontakten (6).

6.3 Visning av ladetilstanden

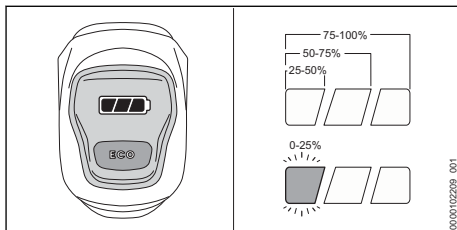

- Sett inn batteriet.
- Trykk kort på girspaken på høytrykksspyleren og slipp den igjen. Lysdiode lyser eller blinker.
- Hvis venstre lysdiode blinker grønt: Lad batteriet.

6.4 Lysdioder på høytrykksspyleren

Lysdiode kan vise ladetilstanden til batteriet eller de kan vise feil. LED-ene kan lyse grønt eller rødt eller blinke.

Ladetilstandens vises hvis lysdiode lyser eller blinker grønt.

- Dersom den høyre lysdiode lyser rødt eller blinker: Løs feil, 19.1.

Det er en feil i høytrykksspyleren eller i batteriet.

6.5 LED på ladeapparatet

LED-ene viser statusen til ladeapparatet eller feil på apparatet. LED-ene kan lyse grønt eller rødt eller blinke.

Hvis LED-ene lyser grønt eller blinker, lades batteriet.

- LED-en lyser rødt eller blinker: Feil løses, 19.

Det er en feil på ladeapparatet eller batteriet.

7 Sette sammen høytrykkspyleren

7.1 Montere og demontere strålerøret

7.1.1 Montere strålerøret

Strålerøret kan stilles inn i forskjellige lengder på høytrykkspyleren avhengig av bruken til brukeren.

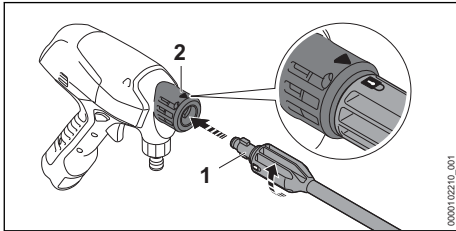

- ▶ Skyv strålerøret (1) inn i høytrykkspyleren (2).
- ▶ Strålerøret (1) dreies så langt til det smekker på plass. Pilen på høytrykkspyleren og låsen på strålerøret må flukte.
- ▶ Hvis strålerøret (1) er vanskelig å skyve inn i høytrykkspyleren (2): Smør forseglingen på strålerøret (1) med smørefett.

7.1.2 Demontere strålerøret

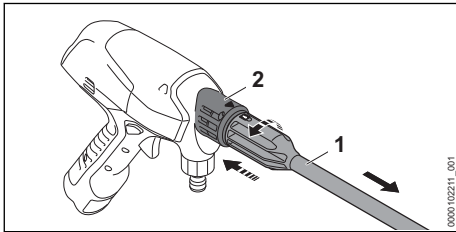

- ▶ Press strålerøret (1) og høytrykkspyleren (2) sammen og vri dem til de stopper.
- ▶ Trekk strålerøret (1) og høytrykkspyleren (2) fra hverandre.

7.2 Montere og demontere dyse

7.2.1 Montere dysen

Dysen kan monteres på høytrykkspyleren eller strålerøret.

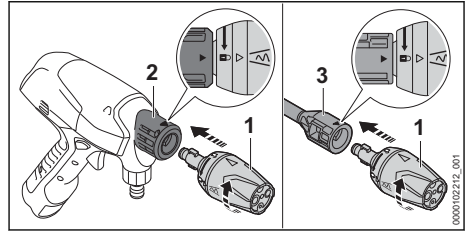

- ▶ Hvis et strålerør skal burkes: Monter strålerøret.
- ▶ Skyv dysen (1) inn i høytrykkspyleren (2) eller strålerøret (3).
- ▶ Dysen (1) dreies så langt, til den smekker på plass. Pilen på høytrykkspyleren eller strålerøret og låsen på dysen må flukte.
- ▶ Hvis dysen (1) er vanskelig å skyve inn i høytrykkspyleren (2) eller strålerøret (3): Smør forseglingen på dysen (1) med smørefett.

7.2.2 Demontere dysen

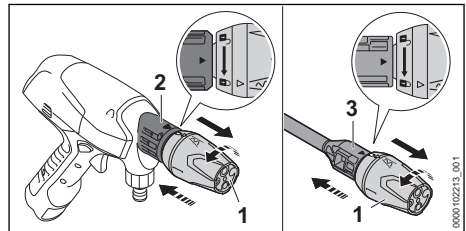

- ▶ Sett sammen dysen (1) og høytrykkspyleren (2) og skru den sammen til de stopper. Pilen på høytrykkspyleren og låsen på dysen flukter.
- ▶ Dersom et strålerør brukes: Sett sammen dysen (1) og strålerøret (3) og skru den sammen til de stopper. Pilen på strålerøret og låsen på dysen flukter.
- ▶ Trekk ut dysen (1).

8 Koble til en vannkilde

8.1 Koble høytrykksspyleren til vannettet

Forberede sugesettet

Vannslangen til sugesettet er fleksibel. For bedre håndtering under arbeid, koble sugesettets vannslange til høytrykkspyleren.

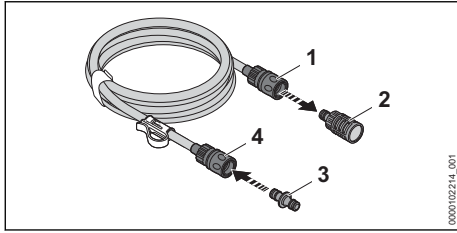

- ▶ For å trekke av sugekoppen og låse opp koblingen: Trekk eller vri ringen (1) og hold.
- ▶ Trekk sugekoppen (2) av fra koblingen.
- ▶ Skyv adapteren (3) inn i koblingen (4). Adapteren (3) går hørbart i inngrep.

Koble til vannslange

- Vannslangen må oppfylle følgende betingelser:
- Vannslangen har en diameter på 1/2".
 - Vannslangen er mellom 10 m og 25 m lang.
 - ▶ Vannslangen kan kobles til en kran.

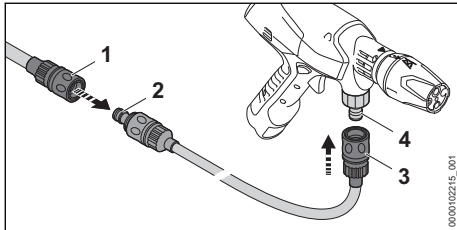

- ▶ Skyv vannslangens kobling (1) på adapteren (2) til sugesettet. Koblingen (1) går hørbart i inngrep.
- ▶ Åpne kranen fullstendig og skyll vannslangen med vann. Sand og smuss spyles ut av vannslangen. Vannslangen er utluftet.
- ▶ Lukk vannkranen.
- ▶ Skyv koblingen (3) på stussen (4). Koblingen (3) går hørbart i inngrep.
- ▶ Åpne kranen fullstendig.
- ▶ Hold høytrykkspyleren ned.
- ▶ Slå på høytrykkspyleren og hold girspaken nede til en jevn vannstråle kommer ut av dysen.
- ▶ Slipp girspaken.
- ▶ Lås sperren.

Trekke ut vannslangen

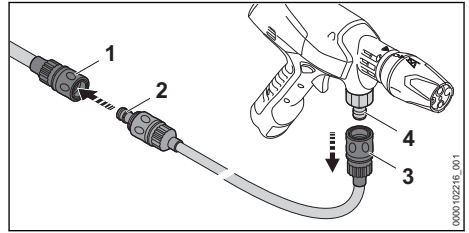

- ▶ Lukk vannkranen.
- ▶ For å låse opp koblingen: Trekk eller vri ringen (1 og 3) og hold.
- ▶ Skyv koblingen ut av stussen (4) og adapteren (2).

8.2 Bruke høytrykkspyleren på foldebeholderen

Høytrykkspyleren kan brukes til mobilt arbeid med foldebeholderen.

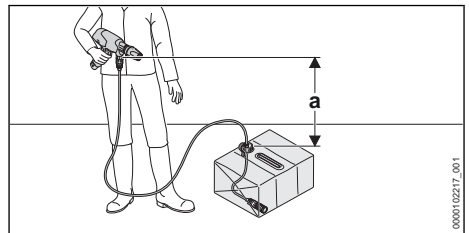

For at vannet skal suges inn, må høydeforskjellen mellom høytrykkspyleren og vannkilde ikke overskride den maksimale sug høyden (a), 20.

Det passende STIHL sugesettet må brukes. Sugesettet inneholder en vannslange med en spesiell kobling og integrert vannfilter.

Folde ut foldebeholderen

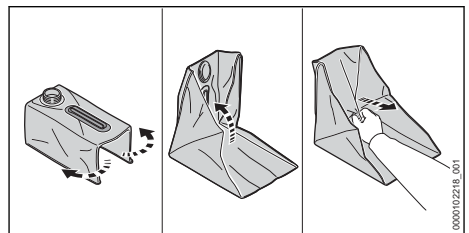

- ▶ Skru av lokket og ta det av.
- ▶ Fold ut foldebeholderen.
- ▶ Trekk ut den dobbelte bunnen diagonalt oppover. Foldebeholderen foldes helt ut.
- ▶ Jevn ut kanten for hånd.

Fylle foldebeholderen

Foldebeholderen må fylles med rent vann innen arbeidet begynner.

- ▶ Sett foldebeholderen på bakken slik at den ikke kan velte.
- ▶ Fyll foldebeholderen med 15 l rent vann.
- ▶ Skru på lokket og trekk til for hånd. Foldebeholderen er låst.

Koble til sugesett

- ▶ Sett foldebeholderen på bakken slik at den ikke kan velte.
- ▶ Skru av lokket og ta det av.

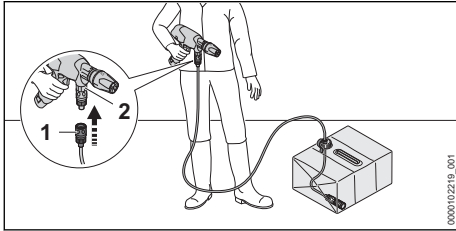

- ▶ Skyv koblingen (1) på stussen (2). Koblingen (1) går hørbart i inngrep.
- ▶ Heng sugekoppen (3) i foldebeholderen slik at sugekoppen (3) ligger på det dypeste punktet.
- ▶ Juster klipsen (4) på vannslangen og hekt den på åpningen til foldebeholderen.
- ▶ Hold høytrykkspyleren ned.
- ▶ Slå på høytrykkspyleren og hold girspaken nede til en jevn vannstråle kommer ut av dysen.
- ▶ Slipp girspaken.
- ▶ Lås sperren.

8.3 Bruke høytrykkspyleren på en alternativ vannkilde

Høytrykkspyleren kan suge vann fra regnfat, sisterner og fra flytende eller stillestående vann.

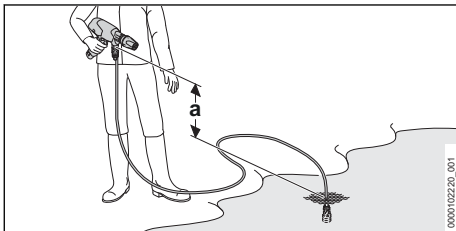

For at vannet skal suges inn, må høydeforskjellen mellom høytrykkspyleren og vannkilde ikke overskride den maksimale sug høyden (a),  20.

Det passende STIHL sugesettet må brukes. Sugesettet inneholder en vannslange med en spesiell kobling og integrert vannfilter.

Koble til sugesett

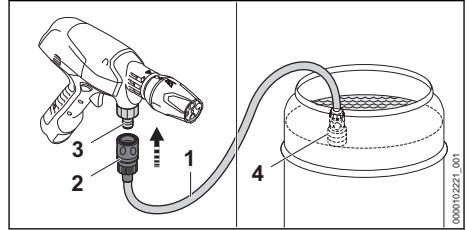

- ▶ Fyll vannslangen (1) med vann slik at det ikke er mer luft i vannslangen.
- ▶ Skyv koblingen (2) på stussen (3). Koblingen (2) går hørbart i inngrep.
- ▶ La sugekoppen (4) henge i vannkilden slik at sugekoppen (4) ikke berører bunnen eller bakken.
- ▶ Hold høytrykkspyleren ned.
- ▶ Slå på høytrykkspyleren og hold girspaken nede til en jevn vannstråle kommer ut av dysen.
- ▶ Slipp girspaken.
- ▶ Lås sperren.

9 Sette inn og ta ut batteriet

9.1 Sette inn batteriet

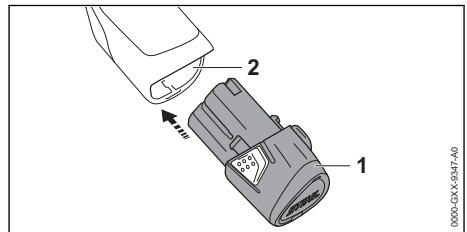

- ▶ Trykk batteriet (1) inntil anslaget inn i batterispor (2). Batteriet (1) går i inngrep med et klikk.

9.2 Ta ut batteriet

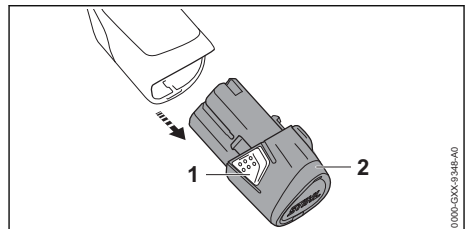

- ▶ Trykk på begge sperrehakene (1).
Batteriet (2) låses opp og kan tas ut.

10 Slå høytrykkspyleren på og av

10.1 Slå på høytrykkspyleren

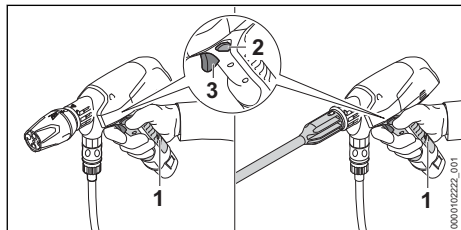

- ▶ Hold høytrykkspyleren med en hånd i gripeområdet (1) på betjeningshåndtaket, slik at tommelen griper rundt betjeningshåndtaket.
- ▶ Trykk sperren (2) inn i midtre posisjon. Girspaken er låst opp.
- ▶ Trykk girspaken (3) med pekefingeren og hold den trykket. Høytrykkspumpen slås automatisk på igjen og vannet strømmer ut av dysen.

10.2 Slå av høytrykkspyleren

- ▶ Slipp girspaken. Høytrykkspumpen slås automatisk av og vannet stopper å strømme ut av dysen. Høytrykksspyleren forblir slått på.
- ▶ Trykk sperren utover. Girspaken er låst.
- ▶ Hvis høytrykkspumpen forblir slått på og det kommer vann ut av dysen: Ta ut batteriet og oppsøk en STIHL fagforhandler. Høytrykkspyleren er defekt.

11 Kontrollere høytrykkspyleren og batteriet

11.1 Kontrollere betjeningselementer

Sperre og spak

- ▶ Ta ut batteriet.
- ▶ Lås sperren.
- ▶ Prøv å trykke girspaken.
- ▶ Hvis girspaken kan trykkes på: Ikke bruk høytrykkspyleren, og oppsøk en STIHL fagforhandler. Sperren er defekt.
- ▶ Lås opp sperren.
- ▶ Trykk girspaken og slipp den igjen.

- ▶ Dersom girspaken går tungt eller ikke fjærer tilbake til utgangsposisjon: Ikke bruk høytrykkspyleren og oppsøk en STIHL fagforhandler. Girspaken er defekt.

Slå på høytrykkspyleren

- ▶ Sett inn batteriet.
- ▶ Lås opp sperren.
- ▶ Trykk girspaken og hold den trykket inn. Høytrykkspumpen slås automatisk på igjen og vannet strømmer ut av dysen.
- ▶ Dersom høyre lysdiode blinker rødt: Ta ut batteriet og oppsøk en STIHL fagforhandler. Det er en feil i høytrykkspyleren.
- ▶ Slipp girspaken. Høytrykkspumpen slås automatisk av og vannet stopper å strømme ut av dysen. Høytrykksspyleren forblir slått på.
- ▶ Hvis høytrykkspumpen forblir slått på og det kommer vann ut av dysen: Ta ut batteriet og oppsøk en STIHL fagforhandler. Høytrykkspyleren er defekt.

11.2 Kontroller batteriet

- ▶ Sett inn batteriet.
- ▶ Trykk kort på girspaken på høytrykkspyleren og slipp den igjen. Lysdiode lyser.
- ▶ Hvis lysdiode lyser eller blinker: Ikke bruk høytrykkspyleren og oppsøk en STIHL fagforhandler. Det er en feil i høytrykkspyleren eller i batteriet.

12 Arbeide med høytrykkspyleren

12.1 Holde og føre høytrykkspyleren

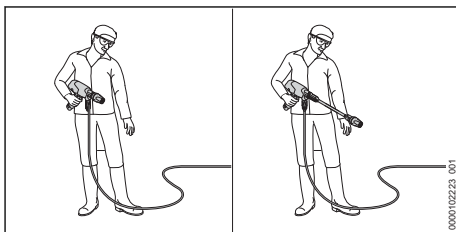

- ▶ Hold høytrykkspyleren med en hånd i gripeområdet på betjeningshåndtaket og før den slik at tommelen griper rundt betjeningshåndtaket.
- ▶ Rett dysen mot bakken.

12.2 ECO-modus

Når ECO-modus er innkoblet rengjør høytrykkspysleren med redusert arbeidstrykk. Dette forlenger batteriets driftstid.

Arbeidstrykket kan stilles inn avhengig av bruken.

Det kan arbeides med normalt arbeidstrykk hvis det skal fjernes størknet smuss.

Det kan arbeides med redusert arbeidstrykk hvis det skal fjernes smuss på ømfintlige overflater.

Slå på ECO-modus

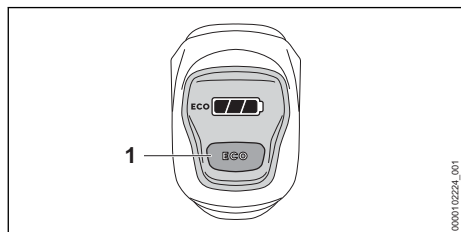

- ▶ Trykk på tasten ECO (1). Displayvisningen **ECO** lyser. ECO-modusen er slått på.



Slå av ECO-modus

- ▶ Trykk på tasten ECO (1). Displayvisningen **ECO** slukker. ECO-modus er slått av.

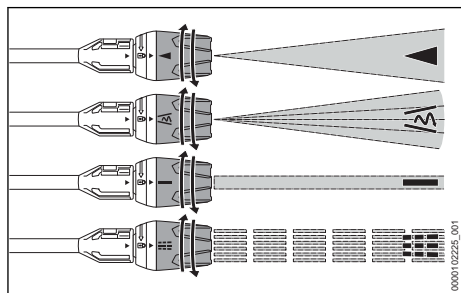
12.3 Rengjøring



Multifunksjonsdysen kan stilles inn avhengig av bruken:

- Den flate stråledysen  egner seg for rengjøring av lettere og middels tilsmussing.
- Rotordysen  egner seg for rengjøring av størknet smuss på ømfintlige overflater.
- Punktstråledysen  egner seg for punktuell rengjøring av størknet smuss på ømfintlige overflater.

- Helledysen  egner seg til å rengjøre løst smuss og til å vanne planter.
- ▶ Rett vannstrålen mot et ubetydelig sted på overflaten før rengjøring og kontroller at overflaten ikke skades.
- ▶ Velg avstanden fra dysen til overflaten som skal rengjøres, slik at overflaten som skal rengjøres ikke blir skadet.
- ▶ Still inn multifunksjonsdysen slik at overflaten som skal rengjøres ikke skades.
- ▶ Multifunksjonsdysen må kun forskyves dersom girspaken ikke er trykket ned.

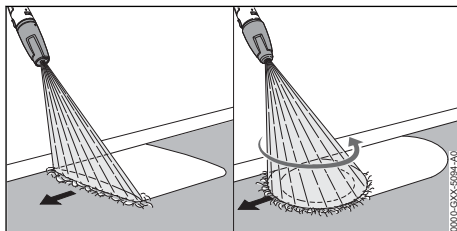

- ▶ Beveg høytrykkspysleren jevnt langs overflaten som skal rengjøres.
- ▶ Gå langsomt og kontrollert fremover.

For optimal ytelsesevne bør anbefalt omgivelsestemperatur overholdes,  20.6.

12.4 Arbeid med rengjøringsmiddel

Rengjøringseffekten til rengjøringsmidlet kan forsterkes med vann. For arbeid med rengjøringsmiddel må man bruke STIHL sprøytesett.

Bløt svært skitne overflater med vann før rengjøring.

Suge opp rengjøringsmiddel

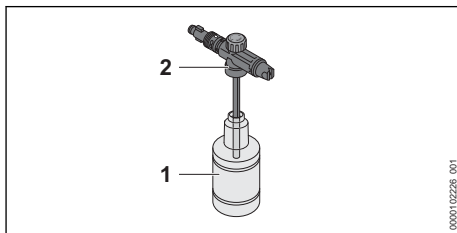

- ▶ Rengjøringsmiddelet doseres og brukes slik det er beskrevet i rengjøringsmiddelets bruksanvisning.
- ▶ Fyll flasken (1) med maksimalt 350 ml rengjøringsmiddel.
- ▶ Skru sprøytedysen (2) på flasken (1) og trekk godt til for hånd.

Montere sprøytesettet

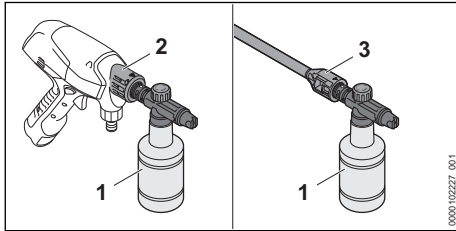

- ▶ Hvis dysen er montert: Demonter dysen.
- ▶ Monter sprøytesettet (1) på høytrykkspyleren (2) og strålerøret (3).

Stille inn rengjøringsmiddelkonsentrasjon

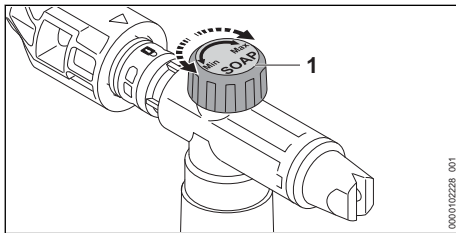

Øke mengden rengjøringsmiddel:

- ▶ Drei dreieregulatoren (1) i retning «Max.».

Redusere mengden rengjøringsmiddel:

- ▶ Drei dreieregulatoren (1) i retning «Min.».

Arbeide med sprøytesettet

- ▶ Trykk inn girspaken og spray rengjøringsmidlet på overflaten som skal rengjøres.
- ▶ Påfør rengjøringsmiddel nedenfra og oppover og ikke la det tørke.
- ▶ Demonter sprøytesettet.
- ▶ Monter dysen.
- ▶ Rengjør overflaten.

13 Etter arbeidet

13.1 Etter arbeidet

- ▶ Slå av høytrykkspyleren og ta ut batteriet.
- ▶ Hvis høytrykkspyleren er koblet til vannforsyningen: Steng vannkranen!
- ▶ Trykk girspaken og hold den trykket inn. Vanntrykket reduseres.
- ▶ Lås sperren.
- ▶ Koble høytrykkspyleren fra vannkilden.
- ▶ Hvis du brukte foldeholderen: Tøm og rengjør foldeholderen.
- ▶ Demonter vannslangen.
- ▶ Demonter og rengjør dysen.
- ▶ Hvis du brukte spøytesettet: Demonter, tøm og rengjør sprøytesettet.

- ▶ Hvis du brukte et strålerør: Demonter og rengjør strålerøret.
- ▶ La resten av vannet renne ut av høytrykkspyleren.
- ▶ Hvis høytrykkspyleren eller tilbehøret er vått: La høytrykkspyleren og tilbehøret tørke.
- ▶ Hvis batteriet er vått eller fuktig: La batteriet tørke,  20.6.
- ▶ Rengjør høytrykkspyleren.
- ▶ Rengjør batteriet.

14 Transport

14.1 Transportere høytrykkspyleren

- ▶ Slå av høytrykkspyleren og ta ut batteriet.

Bære høytrykkspyleren

- ▶ Hold høytrykkspyleren med en hånd på betjeningshåndtaket slik at dysen peker nedover.

Transportere høytrykkspyleren i et kjøretøy

- ▶ Transporter høytrykkspyleren og tilbehøret i vesken som følger med.
- ▶ Vesken må sikres slik at den ikke kan velte eller bevege seg.

14.2 Transportere batteriet

- ▶ Slå av høytrykkspyleren og ta ut batteriet.
- ▶ Forsikre deg om at batteriet er i sikker tilstand.
- ▶ Pakk batteriet i den ytre lommen i vesken som følger med.
- ▶ Forpakningen må sikres slik at den ikke kan bevege seg.

Batteriet underligger kravene for transport av farlig gods. Batteriet er klassifisert som UN 3480 (litium-ion-batterier) og ble kontrollert i henhold til UN-håndbok Kontroller og kriterier Del III, under-avsnitt 38.3.

Forskriftene for transport er oppgitt under www.stihl.com/safety-data-sheets.

14.3 Transportere ladeapparatet

- ▶ Trekk nettpluggen ut av stikkkontakten.
- ▶ Ta ut batteriet.
- ▶ Vikle opp tilkoblingsledningen og fest den på ladeapparatet.
- ▶ Hvis ladeapparatet transporteres i et kjøretøy:
 - ▶ Transporter ladeapparatet i ytterlommen i vesken som følger med.
 - ▶ Vesken må sikres slik at den ikke kan velte eller bevege seg.
 - ▶ Dersom det ikke inngår noen veske i leveringsomfanget: Ladeapparatet må sikres slik at det ikke kan velte eller bevege seg.

15 Oppbevaring

15.1 Oppbevare høytrykkspyleren

- ▶ Slå av høytrykkspyleren og ta ut batteriet.
- ▶ Høytrykkspyleren må oppbevares slik at følgende betingelser er oppfylt:
 - Høytrykkspyleren kan ikke velte eller bevege seg.
 - Høytrykkspyleren er utenfor rekkevidden til barn.
 - Høytrykkspyleren holdes ren og tørr.
 - Høytrykkspyleren er i et lukket rom.
 - Høytrykkspyleren er i et temperaturområde over 0 °C.

15.2 Oppbevare batteriet

STIHL anbefaler å oppbevare batteriet i en ladetilstand mellom 40 % og 60 %.

- ▶ Batteriet må oppbevares slik at følgende betingelser er oppfylt:
 - Batteriet er utenfor rekkevidden til barn.
 - Batteriet er rent og tørt.
 - Batteriet er i et lukket rom.
 - Batteriet er koblet fra høytrykkspyleren.
 - Hvis batteriet er lagret i ladeapparatet: Trekk ut nettpluggen og oppbevar batteriet med et ladenivå mellom 40 % og 60 %.
 - Batteriet skal ikke oppbevares utenfor de angitte temperaturrensene,  20.5.

LES DETTE

- Hvis batteriet ikke oppbevares som beskrevet i bruksanvisningen, kan batteriet bli dypt utladt og skadd uten at det kan repareres igjen.
 - ▶ Lad opp et utladt batteri før oppbevaring. STIHL anbefaler å oppbevare batteriet i en ladetilstand mellom 40 % og 60 %.
 - ▶ Oppbevar batteriet adskilt fra høytrykkspyleren.

15.3 Oppbevare ladeapparatet

- ▶ Trekk nettpluggen ut av stikkontakten.

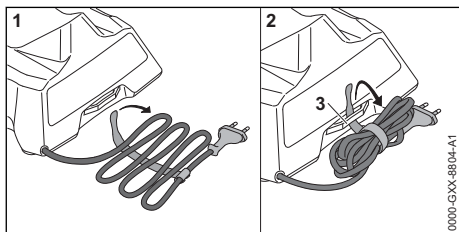

- ▶ Vikle opp tilkoblingsledningen og fest den på ladeapparatet.

- ▶ Ladeapparatet må oppbevares slik at følgende betingelser er oppfylt:
 - Ladeapparatet er utenfor rekkevidden til barn.
 - Ladeapparatet er rent og tørt.
 - Ladeapparatet er i et lukket rom.
 - Ladeapparatet er ikke hengt opp på tilkoblingsledningen eller på holderen (3) for tilkoblingsledningen.
 - Ladeapparatet oppbevares ikke utenfor de angitte temperaturrensene,  20.5.

16 Rengjøring

16.1 Rengjøre høytrykkspyleren

- ▶ Slå av høytrykkspyleren og ta ut batteriet.
- ▶ Rengjør høytrykkspyleren med en fuktig klut.
- ▶ Rengjør spissene og koblingene til høytrykkspyleren med en fuktig klut.
- ▶ Rengjør lufteåpningene med en pensel.
- ▶ Fremmedlegemer fjernes fra batterispor og batterispor rengjøres med en fuktig klut.
- ▶ Elektriske kontakter i batterispor rengjøres med en pensel eller en myk børste.

16.2 Rengjøre tilbehøret

Rengjøring av dyse og stålørret

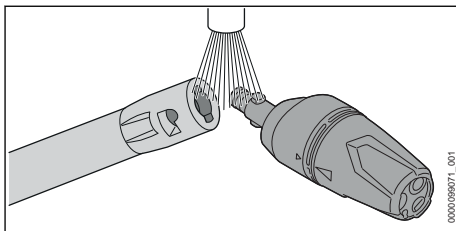

- ▶ Skyll dysen og stålørret under rennende vann og tørk med en klut.

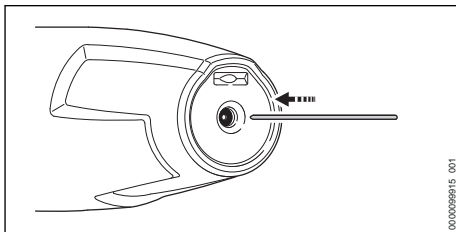

- ▶ Hvis dysen er tilstoppet: Rengjør dysen med en tynn nål.

Rengjøring av foldebeholderen

- ▶ Spyl ut av foldebeholderen med rent vann.
- ▶ Rengjør høytrykkspyleren med en fuktig klut.

Rengjøring av sprøytesettet

- ▶ Ta av flasken og tøm den.
- ▶ Rengjøringsmiddelrester avhendes slik det er beskrevet i rengjøringsmiddelets bruksanvisning.
- ▶ Spyl ut av flasken med rent vann.
- ▶ Rengjør sprøytesettet med en fuktig klut.

16.3 Rengjøre vanninnløpsfilteret

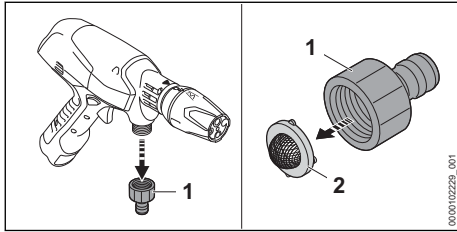

- ▶ Skru av stussen (1) til vanntilkoblingen.
- ▶ Ta vanninnløpsfilteret (2) ut av stussen.
- ▶ Skyll vanninnløpsfilteret (2) under rennende vann.
- ▶ Sett vanninnløpsfilteret (2) inn i stussen.
- ▶ Skru i stussen (1) og trekk til for hånd.

16.4 Rengjør vannfilteret i sugesettet

Sugekoppen må demonteres for rengjøring av vannfilteret.

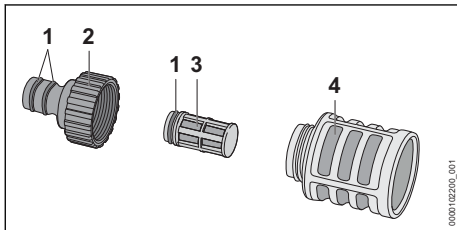

- ▶ Skru av stussen (2).

19 Utbedre feil

19.1 Utbedre feil på høytrykkspyleren eller batteriet

Feil	Lysdioder på høytrykkspyleren	Årsak	Løsning
Høytrykkspyleren starter ikke når den slås på.	1 lysdiode blinker grønt.	Ladetilstanden til batteriet er for lav.	▶ Lad opp batteriet.
	1 lysdiode lyser rødt.	Batteriet er for varmt eller kaldt.	▶ Ta ut batteriet. ▶ La batteriet avkjøles eller oppvarmes.
	-	Høytrykkspyleren er for varm.	▶ Ta ut batteriet. ▶ La høytrykkspyleren kjøles ned.

- ▶ Ta vannfilteret (3) ut av sugekoppen (4).
- ▶ Skyll stussen (2), vannfilteret (3) og sugekoppen (4) under rennende vann.
- ▶ Smør tetninger (1) med et instrumentfett.
- ▶ Sett sammen sugekoppen igjen.

16.5 Rengjøre batteriet

- ▶ Rengjør batteriet med en fuktig klut.

16.6 Rengjøre ladeapparatet

- ▶ Trekk nettpluggen ut av stikkkontakten.
- ▶ Rengjør ladeapparatet med en fuktig klut.
- ▶ Rengjør de elektriske kontaktene til ladeapparatet med en pensel eller en myk børste.

17 Vedlikeholde

17.1 Vedlikeholdsintervaller

Vedlikeholdsintervallene avhenger av omgivelserforholdene og arbeidsforholdene. STIHL anbefaler følgende vedlikeholdsintervaller:

Månedlig



- ▶ Rengjøre vanninnløpsfilteret.

18 Reparere

18.1 Reparere høytrykkspyleren, batteriet og ladeapparatet

Brukeren må ikke reparere høytrykkspyleren og tilbehøret selv.

- ▶ Hvis høytrykkspyleren eller tilbehøret er skadet: Ikke bruk høytrykkspyleren eller tilbehøret og oppsøk en STIHL fagforhandler.
- ▶ Hvis batteriet er defekt eller skadet: Skift ut batteriet.
- ▶ Hvis ladeapparatet er defekt eller skadet: Bytt ut ladeapparatet.
- ▶ Hvis tilkoblingsledningen er defekt eller skadet: Ikke bruk ladeapparatet og la en STIHL fagforhandler bytte tilkoblingsledningen.

Feil	Lysdioder på høytrykkspyleren	Årsak	Løsning
			<ul style="list-style-type: none"> ► Rengjør dysen.
	1 lysdiode blinker rødt.	Det er en feil i batteriet.	<ul style="list-style-type: none"> ► Ta ut og sett inn igjen batteriet. ► Slå på høytrykkspyleren. ► Hvis 1 lysdiode fortsatt blinker rødt: Ikke bruk batteriet og oppsøk en STIHL fagforhandler.
	-	Den elektriske forbindelsen mellom høytrykkspyleren og batteriet er brutt.	<ul style="list-style-type: none"> ► Ta ut batteriet. ► Rengjør de elektriske kontaktene i batterisporet. ► Sett inn batteriet.
	-	Batteriet er fuktig.	► La batteriet tørke,  20.6.
	-	Det er en feil i høytrykkspyleren.	<ul style="list-style-type: none"> ► Ta ut batteriet. ► Rengjør de elektriske kontaktene i batterisporet. ► Sett inn batteriet. ► Slå på høytrykkspyleren. ► Hvis 1 lysdiode fortsatt blinker rødt: Ikke bruk høytrykkspyleren og oppsøk en STIHL fagforhandler.
Høytrykkspyleren slår seg av under drift.	1 lysdiode lyser rødt.	Høytrykkspyleren er for varm.	<ul style="list-style-type: none"> ► Ta ut batteriet. ► La høytrykkspyleren kjøles ned. ► Rengjør dysen.
	-	Batteriet er for varmt eller kaldt.	<ul style="list-style-type: none"> ► Ta ut batteriet. ► La batteriet avkjøles eller oppvarmes.
	-	Det er en elektrisk feil.	<ul style="list-style-type: none"> ► Ta ut og sett inn igjen batteriet. ► Slå på høytrykkspyleren.
Driftstiden til høytrykkspyleren er for kort.	-	Batteriet er ikke fullstendig ladet.	► Lad batteriet fullstendig.
	-	Brukstiden til batteriet er overskredet.	► Skift ut batteriet.
Arbeidstrykket svinger eller faller.	-	Det er mangel på vann.	<ul style="list-style-type: none"> ► Åpne vannkranen helt. ► Sørg for at tilstrekkelig vannmengde er tilgjengelig.
	-	Dysen er tilstoppet.	► Rengjøre dysen.
	-	Vanninntakssilen eller vannfilteret er tilstoppet.	► Rengjør vanninnløpsfilteret og vannfilteret.
	-	Høytrykkspyleren er utett eller defekt.	► La høytrykkspyleren kontrolleres av en STIHL fagforhandler.
Vannstrålen har en forandret form.	-	Dysen er tilstoppet.	► Rengjøre dysen.
	-	Dysen er slitt.	► Skift ut dysen.
Rengjøringsmiddelet suges ikke.	-	Flasken er tom.	► Fyll flasken med rengjøringsmiddel.
Tilkoblinger til høytrykkspyleren eller strålerøret er vanskelige å koble til.	-	Tetningen til tilkoblingene er ikke smørt med fett.	► Smør tetningene.  19.3

19.2 Løse feil ved ladeapparatet

Feil	LED på ladeapparatet	Årsak	Løsning
Batteriet lades ikke.	LED-en lyser rødt.	Batteriet er for varmt eller kaldt.	► Sett inn batteriet i ladeapparatet. Ladingen starter automatisk så snart det tillatte temperaturområdet er nådd.
	LED-en blinker rødt.	Den elektriske forbindelsen mellom ladeapparatet og batteriet er brutt.	► Ta ut batteriet. ► Rengjør elektriske kontakter på ladeapparatet. ► Sett inn batteriet.
		Det er en feil i ladeapparatet.	► Ikke bruk ladeapparatet og oppsøk en STIHL fagforhandler.
		Det er en feil i batteriet.	► Ikke bruk batteriet og oppsøk en STIHL fagforhandler.
Ladeapparatet gjennomfører ingen selvtest.	LED-en lyser ikke grønt i ca. 1 sekund og rødt i ca. 1 sekund.	Den elektriske forbindelsen til ladeapparatet ble kort brutt.	► Trekk nettpluggen ut av stikkontakten. ► Vent i 1 minutt. ► Sett nettpluggen i stikkontakten.

19.3 Smøre tetninger

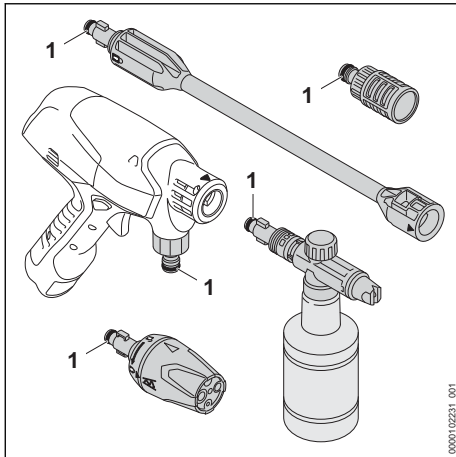

► Smør tetninger (1) med et instrumentfett.

20 Tekniske data

20.1 Høytrykkspyler STIHL RCA 20.0

- Godkjent batteri: STIHL AS
- elektrisk beskyttelsesklasse: III
- Maksimum tillatt trykk (p max.): 2,4 MPa (24 bar)
- Maksimum trykk vanntilførsel (p in max.): 1 MPa (10 bar)
- Maksimal vanngjennomstrømning (Q max.): 3,9 l/min (230 l/h)
- Minimal vanngjennomstrømning (Q min): 2,4 l/min (140 l/h)

- Maksimal sugehøyde: 1,5 m
- Maksimal vanntrykk i trykkdrift (t in max): 40 °C
- Maksimal vanntemperatur i sugedrift: 20 °C
- Mål
 - Lengde: 329 mm
 - Bredde: 82 mm
 - Høyde: 233 mm
- Vekt (m) uten batteri, med montert tilbehør: 1,3 kg

Trykkavhengige data ble målt ved et innløpstrykk på 0,3 MPa (3 bar).

Driftstid er oppgitt under www.stihl.com/battery-life.

20.2 Batteri STIHL AS

- Batteriteknologi: Litium-ion
- Spenning: 10,8 V
- Kapasitet i Ah: se typeskilt
- Energiinnhold i Wh: se typeskilt
- Vekt i kg: se typeskilt

20.3 Ladeapparat STIHL AL 1

- Merkespenning: se typeskilt
- Frekvens: se typeskilt
- Nominell effekt: se typeskilt
- Ladestrøm: se typeskilt
- Maksimal energiinnhold for det tillatte batteriet STIHL AS: 12,5 Ah

Ladetiden er oppgitt under www.stihl.com/charging-times.

20.4 Skjøteledninger

Hvis det brukes en skjøteledning må lederne minst ha følgende tverrsnitt, avhengig av spenningen og lengden på skjøteledningen:

Hvis den nominelle spenningen på typeskiltet er 220 V til 240 V:

- Ledningslengde opptil 20 m: AWG 15 / 1,5 mm²
- Ledningslengde 20 m opptil 50 m: AWG 13 / 2,5 mm²

Hvis den nominelle spenningen på typeskiltet er 100 V til 127 V:

- Ledningslengde opptil 10 m: AWG 14 / 2,0 mm²
- Ledningslengde 10 m opptil 30 m: AWG 12 / 3,5 mm²

20.5 Temperaturrenser



- Batteriet er ikke beskyttet mot enhver miljøpåvirkning. Dersom batteriet utsettes for bestemte miljøpåvirkninger, kan det ta fyr eller eksplodere. Personer kan bli alvorlig skadet og materielle skader kan oppstå.
 - ▶ Ikke lad eller bruk batteriet eller ladeapparatet under - 20 °C eller over + 50 °C.
 - ▶ Ikke oppbevar batteriet eller ladeapparatet under - 20 °C eller over + 70 °C.
 - ▶ Ikke bruk høytrykkspyleren under - 0 °C eller over + 50 °C.
 - ▶ Ikke oppbevar høytrykkspyleren under - 0 °C eller over + 70 °C.

20.6 Anbefalte temperaturområder

For optimal ytelsesevne på høytrykkspyleren, batteriet og ladeapparatet må det anbefalte temperaturområdet overholdes:

- Høytrykkspyler:
 - Bruk: 0 °C til + 40 °C
 - Oppbevaring: 0 °C til + 50 °C
- Batteri og ladeapparat:
 - Lading: + 5 °C til + 40 °C
 - Bruk: - 10 °C til + 40 °C
 - Oppbevaring: - 20 °C til + 50 °C

Hvis batteriet lades opp, brukes eller oppbevares utenfor de anbefalte temperaturområdene, kan ytelsen bli redusert.

Hvis batteriet er vått eller fuktig, lar du det ligge og tørke på temperaturer over + 15 °C og under +50 °C i minst 48 t med under 70 % luftfuktighet. Høyere luftfuktighet kan forlenge tørketiden.

20.7 Lydverdier og vibrasjonsverdier

K-verdien for lydtryknivåene er 2 dB(A). K-verdien for lydeffektnivåene er 2 dB(A). K-verdien for vibrasjonsverdiene er 2 m/s².

STIHL anbefaler å bruke hørselsvern.

- Lydtryknivå L_{WA} målt iht. EN 60335-2-79: 84 dB(A)
- Vibrasjonsverdi måles iht. a_{hv}: EN 60335-2-79, flat stråledyse: ≤ 2,5 m/s².

De angitte lyd- og vibrasjonsverdiene ble målt med en standardisert testprosedyre og kan benyttes til sammenligning av elektriske apparater. Lyd- og vibrasjonsverdiene som faktisk oppstår, kan avvike fra de angitte verdiene avhengig av typen arbeid og det brukte tilbehøret. De angitte lyd- og vibrasjonsverdiene kan benyttes til en foreløpig vurdering av lyd- og vibrasjonsbelastningen. Den faktiske lyd- og vibrasjonsbelastningen må anslås. Derved kan det også tas hensyn til periodene der elektriske apparatet er slått av, og periodene der det er slått på men går uten belastning.

Informasjon angående oppfyllelse av arbeidsgiverdirektivet om vibrasjon 2002/44/EF er angitt under www.stihl.com/vib.

20.8 REACH

REACH betegner en EF-forordning for registrering, vurdering og godkjenning av kjemikalier.

Informasjon om oppfyllelse av REACH forordningen er angitt under www.stihl.com/reach.

21 Reservedeler og tilbehør

21.1 Reservedeler og tilbehør

STIHL Disse symbolene identifiserer STIHL reservedeler og originalt STIHL tilbehør.

STIHL anbefaler å bruke STIHL reservedeler og originalt STIHL tilbehør.

Reservedeler og tilbehør fra andre produsenter kan ikke vurderes av STIHL med hensyn til pålitelighet, sikkerhet og egnethet til tross for løpende markedsobservasjon og STIHL kan ikke garantere for deres bruk.

Originale STIHL reservedeler og originalt STIHL tilbehør fås kjøpt hos en STIHL fagforhandler.

22 Kassering

22.1 Kassere høytrykkspyleren, batteriet og batteriladeren

Informasjon om kassering er tilgjengelig hos lokale myndigheter eller hos din STIHL-fagforhandler.

Upassende avfallshåndtering kan være skadelig for helse og miljø.

- ▶ STIHL-produkter, inkludert emballasje, tilføres en egnet gjenvinningsstasjon i samsvar med lokale forskrifter.
- ▶ Må ikke kasseres med husholdningsavfallet.

23 EU-samsvarserklæring

23.1 Høytrykkspyler STIHL RCA 20.0

ANDREAS STIHL AG & Co. KG
Badstraße 115
D-71336 Waiblingen

Tyskland

påtar seg alene ansvaret for at

- Type: Høytrykkspyler
- Varemerke: STIHL
- Type: RCA 20.0
- Serieidentifikasjon: RA02

oppfyller de gjeldende bestemmelsene til direktivene 2011/65/EU, 2006/42/EF, 2014/30/EU og er utviklet og produsert i henhold til følgende standarder, som gjaldt ved produksjonsdato: EN 55014-1, EN 55014-2, EN 60335-1, EN 60335-2-54, EN 62233.

Det målte og garanterte lydeffektnivået ble beregnet i henhold til direktiv 2000/14/EF, vedlegg V, med anvendelse av standard ISO 3744.

- målt lydeffektnivå: 84 dB(A)
- garantert lydeffektnivå: 86 dB(A)

De tekniske dokumentene oppbevares ved produktgodkjenningen til
ANDREAS STIHL AG & Co. KG.

Byggeår, produksjonsland og maskinnummer står på høytrykksspyleren.

Waiblingen, 01.08.2022

ANDREAS STIHL AG & Co. KG

med fullmakt fra 

Robert Olma, Vice President, Regulatory Affairs & Global Governmental Relations

24 Produsentens samsvarserklæring for UKCA

24.1 Høytrykkspyler STIHL RCA 20.0

**UK
CA**

ANDREAS STIHL AG & Co. KG
Badstraße 115
D-71336 Waiblingen

Tyskland

påtar seg alene ansvaret for at

- Type: Høytrykkspyler
- Varemerke: STIHL
- Type: RCA 20.0
- Serieidentifikasjon: RA02

oppfyller de gjeldende bestemmelsene til de britiske direktivene The Restriction of the Use of Certain Hazardous Substances in Electrical and Electronic Equipment Regulations 2012, Supply of Machinery (Safety) Regulations 2008 og Electromagnetic Compatibility Regulations 2016 og er utviklet og produsert i henhold til følgende standarder, som gjaldt ved produksjonsdato: EN 55014-1, EN 55014-2, EN 60335-1, EN 60335-2-54, EN 62233.

Det målte og garanterte lydeffektnivået ble beregnet i henhold til det britiske direktivet Noise Emission in the Environment by Equipment for use Outdoors Regulations 2001, Schedule 8, under bruk av standarden ISO 3744.

- målt lydeffektnivå: 84 dB(A)
- garantert lydeffektnivå: 86 dB(A)

De tekniske dokumentene oppbevares hos
ANDREAS STIHL AG & Co. KG.

Byggeår, produksjonsland og maskinnummer står på høytrykksspyleren.

Waiblingen, 01.08.2022

ANDREAS STIHL AG & Co. KG

med fullmakt fra 
Robert Olma, Vice President, Regulatory Affairs & Global Governmental Relations

25 Adresser

www.stihl.com

Obsah

1	Úvod.....	177
2	Informace k tomuto návodu k použití.....	177
3	Přehled.....	178
4	Bezpečnostní pokyny.....	179
5	Příprava tlakového čističe k použití.....	187
6	Nabíjení akumulátoru a světla LED.....	188
7	Smontování tlakového čističe.....	189
8	Připojení na vodní zdroj.....	190
9	Vsazení a vyjmutí akumulátoru.....	192
10	Zapnutí a vypnutí tlakového čističe.....	192
11	Kontrola tlakového čističe a akumulátoru.....	192
12	Práce s tlakovým čističem.....	193
13	Po skončení práce.....	194
14	Přeprava.....	194
15	Skladování.....	195
16	Čištění.....	195
17	Údržba.....	196
18	Oprava.....	196
19	Odstanění poruch.....	197
20	Technická data.....	199
21	Náhradní díly a příslušenství.....	200
22	Likvidace.....	200
23	Prohlášení o konformitě EU.....	200
24	UKCA-Prohlášení o konformitě.....	201
25	Adresy.....	201

1 Úvod

Vážená zákaznice, vážený zákazníku,

těší nás, že jste se rozhodli pro firmu STIHL. Vyvíjíme a vyrábíme naše výrobky ve špičkové kvalitě podle potřeb našich zákazníků. Tím vznikají výrobky s vysokým stupněm spolehlivosti i při extrémním namáhání.

STIHL je zárukou špičkové kvality také v servisních službách. Náš odborný prodej zajišťuje kompetentní poradenství a instruktáž, jakož i obsáhlou technickou podporu.

STIHL se výslovně zasazuje za trvale udržitelné a zodpovědné zacházení s přírodou. Tento návod k použití Vám má být oporou při bezpečném a ekologickém používání Vašeho výrobku STIHL po dlouhý čas.

Děkujeme Vám za Vaši důvěru a přejeme mnoho spokojenosti s Vaším výrobkem STIHL.

Dr. Nikolas Stihl

DŮLEŽITÉ! PŘED POUŽITÍM SI NÁVOD PŘEČTĚTE A ULOŽTE JEJ PRO DALŠÍ POTŘEBU.

2 Informace k tomuto návodu k použití

2.1 Platné dokumenty

Platí lokální bezpečnostní předpisy.

- ▶ Kromě tohoto návodu k použití je třeba si přečíst níže uvedené dokumenty, porozumět jim a uložit je pro pozdější použití:
 - Bezpečnostní informace pro akumulátory STIHL a výrobky s integrovaným akumulátorem: www.stihl.com/safety-data-sheets
 - Návod k použití a obal používaného příslušenství
 - Návod k použití a obal používaného čističoho prostředku

2.2 Označení varovných odkazů v textu



- Odkaz upozorňuje na nebezpečí, která vedou k těžkým úrazům či úmrtí.
 - ▶ Uvedená opatření mohou zabránit těžkým úrazům či úmrtí.



- Odkaz upozorňuje na nebezpečí, která mohou vést k těžkým úrazům či úmrtí.
 - ▶ Uvedená opatření mohou zabránit těžkým úrazům či úmrtí.



- Odkaz upozorňuje na nebezpečí, která mohou vést k věcným škodám.
 - ▶ Uvedená opatření mohou zabránit věcným škodám.

2.3 Symboly v textu



Tento symbol odkazuje na kapitolu v tomto návodu k použití.

3 Přehled

3.1 Tlakový čistič

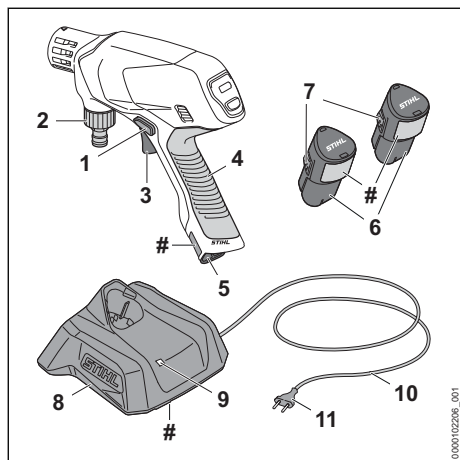

1 Blokovací šoupátko

Blokovací šoupátko odblokuje spínací páku.

2 Nátrubek

Nátrubek slouží k připojení vodovodní hadice.

3 Spínací páka

Spínací páka zapíná a vypíná tlakový čistič.

4 Ovládací rukojeť

Ovládací rukojeť slouží k ovládnání, držení a vedení tlakového čističe.

5 Akumulátorová šachta

Do akumulátorové šachty se vsunuje akumulátor.

6 Akumulátor

Akumulátor napájí tlakový čistič energií.

7 Zarážková pojistka

Zarážková pojistka udržuje akumulátor v akumulátorové šachtě.

8 Nabíječka

Nabíječka nabíjí akumulátor.

9 Světla LED

LED signalizuje stav nabíječky.

10 Připojovací kabel

Připojovací kabel spojuje nabíječku se síťovým konektorem.

11 Síťový konektor

Síťový konektor spojuje připojovací kabel se zásuvkou

Výkonový štítek s výrobním číslem

3.2 Ovládací panel

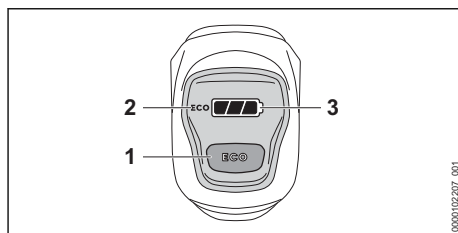

1 Tlačítko ECO

Tlačítko spouští a zastavuje režim ECO.

2 Indikace na displeji eco

Indikace na displeji zobrazuje režim ECO.

3 Indikace na displeji

Indikace na displeji zobrazuje stav nabití akumulátoru a poruchy.

3.3 Příslušenství

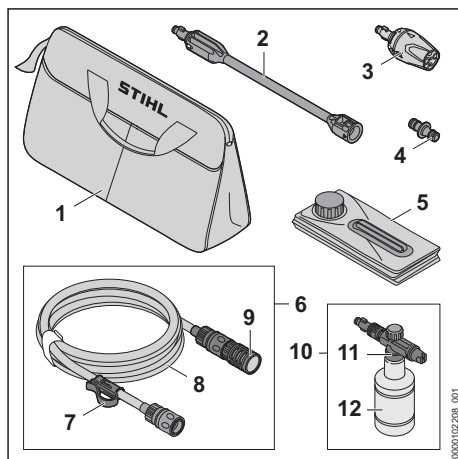

1 Brašna

Brašna slouží k přepravě a skladování tlakového čističe, příslušenství, akumulátoru a nabíječky.

2 Stříkácí trubka

Stříkácí trubka spojuje tlakový čistič s tryskou.

3 Multifunkční tryska

Multifunkční tryska se skládá z ploché trysky, rotační trysky, bodové trysky a zalévací trysky.

4 Adaptér

Adaptér spojuje vodovodní hadici sací soupravy s vodovodní hadicí vodovodní sítě.

5 Skládací kanystr

Skládací kanystr slouží jako vodní nádržka v sacím provozu.

6 Sací souprava

Sací souprava slouží k nasávání vody ze skládacího kanystru, z barelů na dešťovou vodu, cisteren a z tekoucích nebo stojatých vod.

7 Klip

Klip zajišťuje vodovodní hadici a sací zvon ve skládacím kanystru proti vyklouznutí.

8 Vodovodní hadice

Vodovodní hadice spojuje tlakový čistič se zdrojem vody.

9 Sací zvon

Sací zvon filtruje nasávanou vodu.

10 Stříkací souprava

Stříkací souprava slouží k čištění čisticími prostředky.

11 Stříkací tryska

Stříkací tryska směšuje vodu s čisticím prostředkem.

12 Láhev

Láhev obsahuje čisticí prostředek.

3.4 Symboly

Na tlakovém čističi, příslušenství, akumulátoru a nabíječce se mohou nacházet symboly a ty mají následující význam:

 V této poloze je na multifunkční trysce nastavena plochá tryska.

 V této poloze je na multifunkční trysce nastavena rotační tryska.

 V této poloze je na multifunkční trysce nastavena bodová tryska.

 V této poloze je na multifunkční trysce nastavena zalévací tryska.

 V této poloze je příslušenství odjištěné.

 V této poloze je příslušenství zajištěné.

 Tento výrobek se používá s akumulátorem STIHL. Přípustné akumulátory jsou uvedeny v tomto návodu k použití.

 Tento akumulátor se nabíjí nabíječkou STIHL. Přípustné nabíječky jsou uvedeny v těchto bezpečnostních pokynech.

 Světlo LED svítí nebo bliká zeleně. Akumulátor se nabíjí.



LED bliká červeně. Mezi akumulátorem a nabíječkou není žádný elektrický kontakt nebo je porucha v akumulátoru či v nabíječce.



Zaručená hladina akustického výkonu podle směrnice 2000/14/ES v dB(A) za účelem porovnatelnosti akustických emisí výrobků.



Údaj vedle symbolu odkazuje na obsah energie akumulátoru podle specifikace výrobce článků. Obsah energie, který je k dispozici při použití, je menší.



Elektrický výrobek skladujte v uzavřeném a suchém prostoru.



Nelikvidujte výrobek s domácím odpadem.



Návod k použití je třeba si přečíst, porozumět mu a uložit ho pro další potřebu.



Tyto symboly označují originální náhradní díly STIHL a originální příslušenství STIHL.

4 Bezpečnostní pokyny**4.1 Varovné symboly****4.1.1 Tlakový čistič**

Varovné symboly na tlakovém čističi mají následující význam:



Dodržujte bezpečnostní pokyny a jejich opatření.



Návod k použití je třeba si přečíst, porozumět mu a uložit ho pro další potřebu.



Noste ochranné brýle.



Nepřipojujte tlakový čistič přímo k sítí pitné vody.



Akumulátor během přerušování práce, přepravy, skladování, údržby nebo opravy vždy vyjměte.

4.1.2 Akumulátor

Varovné symboly na akumulátoru mají následující význam:



Dodržujte bezpečnostní pokyny a jejich opatření.



Návod k použití je třeba si přečíst, porozumět mu a uložit ho pro další potřebu.



Akumulátor chraňte před horkem a ohněm.



Akumulátor neponořujte do kapalín.

4.1.3 Nabíječka

Varovné symboly na nabíječce mají následující význam:



Dodržujte bezpečnostní pokyny a jejich opatření.



Návod k použití je třeba si přečíst, porozumět mu a uložit ho pro další potřebu.



Nabíječku chraňte před deštěm a vlhkem.

4.2 Řádné používání

Tlakový čistič STIHL RCA 20.0 slouží k čištění kolem domu, například zahradního nábytku, jízdnicích kol, hraček, grilů, popelnic a vozidel nebo k mobilnímu čištění.

Tlakový čistič není vhodný pro komerční použití.

Tlakový čistič nesmí být používán za deště.

Akumulátor STIHL AS napájí tlakový čistič energií.

Nabíječka STIHL AL 1 nabíjí akumulátor STIHL AS.

▲ VAROVÁNÍ

- Pokud tlakový čistič nebude požíván v souladu s určeným účelem, může dojít k těžkým úrazům nebo úmrtí osob a ke vzniku věcné škody.

- ▶ Používejte tlakový čistič tak, jak je to popsáno v tomto návodu k použití.

Tlakový čistič STIHL RCA 20.0 neslouží pro níže uvedené použití:

- Čištění azbestového cementu a podobných povrchů
- čištění povrchů, které jsou natřeny nebo nalakovány olovnatou barvou

- Čištění povrchů, které přicházejí do kontaktu s potravinami

▲ VAROVÁNÍ

- Akumulátory a nabíječky, které nejsou společností STIHL pro tlakový čistič povoleny, mohou způsobit požáry a exploze. Může tak dojít k těžkým úrazům či úmrtí osob a ke vzniku věcných škod.

- ▶ Tlakový čistič používejte s akumulátorem STIHL AS.
- ▶ Akumulátor STIHL AS nabíjejte nabíječkou STIHL AL 1.

- Pokud tlakový čistič, akumulátor nebo nabíječka nejsou používány způsobem, který odpovídá jejich účelu, může dojít k těžkým úrazům či úmrtí osob a mohou vzniknout věcné škody.

- ▶ Používejte tlakový čistič, akumulátor a nabíječku tak, jak je to popsáno v tomto návodu k použití.

4.3 Požadavky na uživatele

▲ VAROVÁNÍ

- Uživatelé bez instruktáže nemohou rozpoznat nebo dobře odhadnout nebezpečí hrozící z tlakového čističe, akumulátoru a nabíječky. Uživatel nebo jiné osoby mohou utrpět těžká nebo smrtelná zranění.



- ▶ Návod k použití je třeba si přečíst, porozumět mu a uložit ho pro další potřebu.

- ▶ Pokud se tlakový čistič, akumulátor nebo nabíječka předávají jiné osobě: předejte i návod k použití.

- ▶ Zajistěte, aby uživatel splňoval níže uvedené požadavky:

- Uživatel je odpočatý.
- Tento stroj a akumulátor nesmí používat osoby (včetně dětí) se sníženými psychickými, senzorickými nebo mentálními schopnostmi nebo s nedostatkem zkušeností a znalostí.
- Uživatel může rozpoznat a dobře odhadnout nebezpečí hrozící z tlakového čističe a akumulátoru.
- Uživatel je plnoletý nebo bude podle národních předpisů pod dohledem zaškolený pro výkon povolání.
- Uživatel obdržel instruktáž od odborného prodejce STIHL nebo od osoby znalé odborné tematiky ještě dříve, než poprvé tlakový čistič použije.

- Uživatel není pod vlivem alkoholu, léků nebo drog.
- ▶ V případě nejasností: vyhledejte odborného prodejce STIHL.

4.4 Oblečení a vybavení

▲ VAROVÁNÍ

- Během práce mohou být předměty velkou rychlostí vymrštěny nahoru. Uživatel může být zraněn.



- ▶ Nosit těsně přiléhající ochranné brýle. Vhodné ochranné brýle byly přezkoušeny podle normy EN 166 nebo podle národních předpisů a jsou s patřičným označením k dostání na trhu.
- ▶ Nosit těsně přiléhající bundu, košili s dlouhým rukávem a dlouhé kalhoty.
- Při práci může dojít k tvorbě aerosolů. Vdechované aerosoly mohou škodit zdraví a vyvolat alergické reakce.
 - ▶ Provést odhad rizik v závislosti na k čištění určenému povrchu a jeho okolí.
 - ▶ Pokud z odhadu rizik vyjde najevo, že se budou vytvářet aerosoly: nosit ochrannou dýchací masku ochranné kategorie FFP2 nebo jiné srovnatelné ochranné kategorie.
- Pokud nosí uživatel nevhodnou obuv, může uklouznout. Uživatel může být zraněn.
 - ▶ Nosit pevnou, uzavřenou obuv s hrubou podrážkou.

4.5 Pracovní pásmo a okolí

4.5.1 Tlakový čistič

▲ VAROVÁNÍ

- Nezúčastněné osoby, děti a zvířata nemohou rozpoznat ani odhadnout nebezpečí hrozící z tlakového čističe a předmětů vymrštěných do výšky. Nezúčastněné osoby, děti a zvířata mohou utrpět těžká zranění a může dojít k věcným škodám.
 - ▶ Nepouštějte nezúčastněné osoby, děti a zvířata do pracovního pásma.
 - ▶ Tlakový čistič nenechávejte bez dozoru.
 - ▶ Zajistěte, aby si děti nemohly s tlakovým čističem hrát.
- Pokud by se pracovalo v dešti nebo ve vlhkém prostředí, může dojít k úrazu elektrickým proudem. Uživatel může být zraněn a tlakový čistič může být poškozen.
 - ▶ Nepracujte v dešti.
 - ▶ Zacházejte s tlakovým čističem tak, aby se nenavlhčil.

- Elektrické součástky tlakového čističe mohou vytvářet jiskry. Jiskry mohou ve snadno hořlavém nebo explozivním okolí vyvolat požáry nebo exploze. Může tak dojít k těžkým úrazům či úmrtí osob a ke vzniku věcných škod.
 - ▶ Nikdy nepracujte ve snadno hořlavém nebo explozivním okolí.

4.5.2 Akumulátor

▲ VAROVÁNÍ

- Nezúčastněné osoby, děti a zvířata nemohou rozpoznat ani odhadnout nebezpečí akumulátoru. Nezúčastněné osoby, děti a zvířata mohou být těžce zraněny.
 - ▶ Nezúčastněné osoby, děti a zvířata nepouštějte do blízkosti stroje.
 - ▶ Akumulátor nenechávejte bez dozoru.
 - ▶ Zajistěte, aby si děti nemohly s akumulátorem hrát.
- Akumulátor není chráněn proti všem okolním vlivům. Pokud je akumulátor vystaven určitým okolním vlivům, může začít hořet nebo explodovat, nebo může dojít k jeho neopravitelnému poškození. Může dojít k těžkým úrazům osob a ke vzniku věcných škod.
 - ▶ Akumulátor chraňte před horkem a ohněm.
 - ▶ Akumulátor neházejte do ohně.
 - ▶ Akumulátor nenabíjejte, nepoužívejte a neskladujte mimo uvedené teplotní rozsahy,  20.5.



- ▶ Akumulátor nepoňujte do kapalin.
- ▶ Akumulátor nepřibližujte ke kovovým malým předmětům.
- ▶ Akumulátor nevystavujte vysokému tlaku.
- ▶ Akumulátor nevystavujte mikrovlnám.
- ▶ Akumulátor chraňte před chemikáliemi a solemi.

4.5.3 Nabíječka

▲ VAROVÁNÍ

- Nezúčastněné osoby, děti nemohou rozpoznat ani odhadnout nebezpečí nabíječky a elektrického proudu. Nezúčastněné osoby, děti a zvířata mohou být těžce zraněny nebo usmrčeny.
 - ▶ Nezúčastněné osoby, děti a zvířata nepouštějte do blízkosti stroje.
 - ▶ Zajistěte, aby si děti nemohly s nabíječkou hrát.
- Nabíječka není chráněna proti vodě. Pokud by se pracovalo v dešti nebo ve vlhkém prostředí,

může dojít k úrazu elektrickým proudem. Uživateli může být zraněn a nabíječka se může poškodit.



- ▶ Nikdy nepracujte v dešti ani ve vlhkém prostředí.

- Nabíječka není chráněna před všemi okolními vlivy. Pokud je nabíječka vystavena určitým okolním vlivům, může začít hořet nebo explodovat. Může dojít k těžkým úrazům osob a ke vzniku věcných škod.
 - ▶ Skladujte nabíječku v uzavřeném a suchém prostoru.
 - ▶ Nikdy nabíječku nepoužívejte ve snadno hořlavém a explozivním prostředí.
 - ▶ Nikdy nabíječku nepoužívejte na snadno hořlavém podkladu.
 - ▶ Nabíječku nepoužívejte a neskladujte mimo uvedené teplotní rozsahy, 20.5.
- Osoby mohou zakopnout o připojovací kabel. Mohlo by dojít k poranění osob a poškození nabíječky.
 - ▶ Připojovací kabel nainstalujte naplocho na zem.

4.6 Bezpečnosti odpovídající stav

4.6.1 Tlakový čistič

Tlakový čistič je ve stavu odpovídající bezpečnosti, když jsou splněny níže uvedené podmínky:

- Tlakový čistič je nepoškozený.
- Rukojeť, spojky a příslušenství jsou nepoškozené.
- Příslušenství je namontováno správně.
- Tlakový čistič je čistý.
- Příslušenství je čisté.
- Ovládací prvky fungují a nejsou změněny.
- Je namontováno originální příslušenství STIHL určené pro tento tlakový čistič.

▲ VAROVÁNÍ

- Ve stavu neodpovídající bezpečnosti nemohou konstrukční díly již bezpečně fungovat a bezpečnostní zařízení mohou být vyřazena z provozu. Může dojít k těžkým úrazům nebo usmrcení osob.
 - ▶ Pracujte s nepoškozeným tlakovým čističem.
 - ▶ Pracujte s nepoškozenými spojkami a nepoškozeným příslušenstvím.
 - ▶ Příslušenství namontujte tak, jak je popsáno v tomto návodu k použití.
 - ▶ Pokud je tlakový čistič znečištěný: tlakový čistič vyčistěte a nechte uschnout.

- ▶ Pokud je příslušenství znečištěné: příslušenství vyčistěte a nechte uschnout.
- ▶ Pokud je akumulátorová šachta mokrá nebo vlhká: nechte akumulátorovou šachtu uschnout.
- ▶ Tlakový čistič neupravujte.
- ▶ Pokud nefungují ovládací prvky: s tlakovým čističem nepracujte.
- ▶ Montujte originální příslušenství STIHL určené pro tento tlakový čistič.
- ▶ Příslušenství montujte tak, jak je to popsáno v tomto návodu k použití nebo v návodu k použití daného příslušenství.
- ▶ Do otvorů tlakového čističe nestrkejte žádné předměty.
- ▶ Opotřebované nebo poškozené štítky s upozorněními vyměňte.
- ▶ V případě nejasností: vyhledejte odborného prodejce výrobků STIHL.

4.6.2 Akumulátor

Akumulátor je v bezpečnosti odpovídající stavu, když jsou splněny níže uvedené podmínky:

- Akumulátor není poškozen.
- Akumulátor je čistý a suchý.
- Akumulátor funguje a není pozměněn.

▲ VAROVÁNÍ

- Ve stavu neodpovídající bezpečnosti nemůže akumulátor již bezpečně fungovat. Osoby mohou utrpět těžká zranění.
 - ▶ Pracujte s nepoškozeným a fungujícím akumulátorem.
 - ▶ Poškozený nebo defektní akumulátor nenabíjejte.
 - ▶ Pokud je akumulátor znečištěný: akumulátor vyčistěte a nechte uschnout.
 - ▶ Pokud je akumulátor mokrá nebo vlhká: akumulátor nechte uschnout, 20.6.
 - ▶ Akumulátor neměňte.
 - ▶ Do otvorů akumulátoru nestrkejte žádné předměty.
 - ▶ Elektrické kontakty akumulátoru nespojujte a nezkratujte kovovými předměty.
 - ▶ Akumulátor neotvírejte.
 - ▶ Opotřebované nebo poškozené informační štítky vyměňte.
- Z poškozeného akumulátoru může vytékat kapalina. Pokud by se kapalina dostala do styku s pokožkou nebo očima, může dojít k podráždění pokožky či očí.
 - ▶ Zabraňte kontaktu s kapalinou.
 - ▶ Pokud došlo ke kontaktu s pokožkou: dotčená místa pokožky umyjte velkým množstvím vody a mýdlem.

- ▶ Pokud došlo ke kontaktu s očima: vyplachujte oči nejméně po dobu 15 minut velkým množstvím vody a vyhledejte lékaře.
- Poškozený nebo defektní akumulátor může být nezvykle cítit, může kouřit nebo hořet. Může tak dojít k těžkým úrazům či úmrtí osob a ke vzniku věcných škod.
- ▶ Pokud je akumulátor neobvykle cítit nebo kouří: akumulátor nepoužívejte a nepřibližujte ho k hořlavým látkám.
- ▶ Pokud akumulátor hoří: pokuste se uhasit akumulátor hasicím přístrojem nebo vodou.

4.6.3 Nabíječka

Nabíječka je ve stavu odpovídajícím bezpečnosti, když jsou splněny níže uvedené podmínky:

- Nabíječka není poškozená.
- Nabíječka je čistá a suchá.

▲ VAROVÁNÍ

- Ve stavu neodpovídajícím bezpečnostním požadavkům nemohou konstrukční díly již bezpečně fungovat a bezpečnostní zařízení mohou být vyřazena z provozu. Může dojít k těžkým úrazům nebo usmrcení osob.
 - ▶ Používejte nepoškozenou nabíječku.
 - ▶ Pokud je nabíječka znečištěná nebo mokrá: nabíječku vyčistěte a nechte uschnout.
 - ▶ Nabíječku nepozměňujte.
 - ▶ Do otvorů nabíječky nestrkejte žádné předměty.
 - ▶ Elektrické kontakty nabíječky nespojujte a nezkratujte kovovými předměty.
 - ▶ Nabíječku nikdy neotvírejte.

4.7 Pracovní postup

▲ VAROVÁNÍ

- Uživatel již v určitých situacích nemůže soustředěně pracovat. Uživatel může zakopnout, upadnout a těžce se zranit.
 - ▶ Pracujte klidně a s rozvahou.
 - ▶ Pokud jsou špatné světelné poměry a viditelnost: s tlakovým čističem nepracujte.
 - ▶ Tlakový čistič obsluhujte pouze sami.
 - ▶ Dávejte pozor na překážky.
 - ▶ Při práci stůjte na zemi a udržujte rovnováhu. Pokud je nutné pracovat ve výškách: používejte vysokozdviznou pracovní plošinu nebo bezpečné lešení.
 - ▶ Pokud se dostaví známky únavy: udělejte si pracovní přestávku.
- Pokud se tlakový čistič během práce změní nebo se chová nezvyklým způsobem, může být v provozně nebezpečném stavu. Může dojít k těžkým úrazům osob a ke vzniku věcných škod.
 - ▶ Ukončete práci, vyjměte akumulátor a vyhledejte odborného prodejce STIHL.
 - ▶ Tlakový čistič nezakrývejte, jinak nebude zajištěna dostatečná výměna chladicího vzduchu.
- Při puštění spínací páky se vysokotlaké čerpadlo automaticky vypne a z trysky přestane proudit voda. Tlakový čistič je v pohotovostním režimu a zůstává nadále zapnutý. Při stisknutí spínací páky se vysokotlaké čerpadlo automaticky opět zapne a z trysky začne proudit voda. Může dojít k těžkým úrazům osob a ke vzniku věcných škod.
 - ▶ Pokud se nepracuje: zamkněte spínací páku stříkácí pistolí.
 - ▶ Vyjměte akumulátor.
- Při teplotách pod 0 °C může na čistěných površích a v konstrukčních dílech tlakového čističe zamrznout voda. Uživatel může uklouznout, upadnout a těžce se zranit. Mohou vzniknout věcné škody.
 - ▶ Nepoužívejte tlakový čistič při teplotách pod 0 °C.
- Pokud se pracuje ve výšce, může tlakový čistič nebo příslušenství spadnout dolů. Může dojít k těžkým úrazům osob a ke vzniku věcných škod.
 - ▶ Používejte vysokozdviznou pracovní plošinu nebo bezpečné lešení.
 - ▶ Zajistěte tlakový čistič a příslušenství proti pádu.
- Proud vody může z povrchů uvolnit azbestová vlákna. Azbestová vlákna se po uschnutí mohou dostat do vzduchu a mohou pak být vdechnuta. Vdechovaná azbestová vlákna mohou poškodit zdraví.
 - ▶ Nečistěte azbestové povrchy.
- Proud vody může z vozidel nebo strojů uvolnit olej. Olejnatá voda se může dostat do země, vody nebo kanalizace. Je tak ohroženo životní prostředí.
 - ▶ Čistěte vozidla nebo stroje jen na místech, kde je v odtoku vody nainstalován odlučovač oleje.
- Proud vody může spolu s olovnatou barvou vytvářet olovnaté aerosoly a vodu. Olovnaté aerosoly a olovnatá voda se mohou dostat do země, vody nebo kanalizace. Vdechované aerosoly mohou poškodit zdraví a vyvolat alergické reakce. Je tak ohroženo životní prostředí.
 - ▶ Nečistěte povrchy, které jsou natřeny nebo nalakovány olovnatou barvou.

- Proud vody může poškodit choulostivé povrchy. Mohou vzniknout věcné škody.
 - ▶ Nečistěte choulostivé povrchy rotační tryskou.
 - ▶ Choulostivé povrchy z gumy, látky, ze dřeva nebo z podobných materiálů čistěte se sníženým pracovním tlakem a s větším odstupem.
- Pokud se multifunkční tryska během práce ponoří do znečištěné vody nebo se v ní používá, může se poškodit.
 - ▶ Multifunkční trysku nikdy nepoužívejte ve znečištěné vodě.
 - ▶ Při čištění nádob: vyprázdněte nádobu a během čištění nechte odtékat vodu.
- Nasáté snadno hořlavé nebo explozivní kapaliny mohou vyvolat požáry a exploze. Může tak dojít k těžkým úrazům či úmrtí osob a ke vzniku věcných škod.
 - ▶ Nenasávejte snadno hořlavé nebo explozivní kapaliny a nerozstříkujte je.
- Nasáté dráždivé, žíravé a jedovaté kapaliny mohou ohrozit zdraví a poškodit konstrukční díly tlakového čističe. Může tak dojít k těžkým úrazům či úmrtí osob a ke vzniku věcných škod.
 - ▶ Nenasávejte dráždivé, žíravé a jedovaté kapaliny a nepostříkujte je.
- Silný proud vody může způsobit závažná poranění osob a zvířat nebo věcné škody.
 - ▶ Nemiřte proudem vody na osoby a zvířata.
 - ▶ Nemiřte proudem vody do míst, kam není dobře vidět.
 - ▶ Nečistěte oblečené oblečení.
 - ▶ Nečistěte nazuté boty.
- Pokud se elektrická zařízení, elektrické přípojky, zásuvky a vedení vedoucí elektrický proud dostanou do kontaktu s vodou, může dojít k úrazu elektrickým proudem. Může tak dojít k těžkým úrazům či úmrtí osob a ke vzniku věcných škod.
 - ▶ Nemiřte proudem vody na elektrická zařízení, elektrické přípojky, zásuvky a vedení vedoucí elektrický proud.
- Pokud se elektrická zařízení dostanou do kontaktu s vodou, může dojít k úrazu elektrickým proudem. Uživatel může utrpět těžká nebo smrtelná zranění a mohou vzniknout věcné škody.
 - ▶ Nemiřte proudem vody na elektrické přístroje.
 - ▶ Udržujte elektrické přístroje mimo pracovní pásmo.
- Nesprávně uložená vodovodní hadice se může poškodit a osoby o ni mohou zakopnout.

Osoby se mohou poranit a vodovodní hadice se může poškodit.

- ▶ Nemiřte proudem vody na vodovodní hadici.
 - ▶ Uložte a označte vodovodní hadici tak, aby o ni osoby nemohly zakopnout.
 - ▶ Uložte vodovodní hadici tak, aby nebyla napnutá nebo zamotaná.
 - ▶ Uložte vodovodní hadici tak, aby nebyla poškozená, zalomená nebo stlačená a nikde se neodírala.
 - ▶ Chraňte vodovodní hadici před horkem, olejem a chemikáliemi.
- Silný proud vody způsobuje reakční síly. V důsledku vzniklých reakčních sil může uživatel ztratit nad tlakovým čističem kontrolu. Uživatel může utrpět těžká zranění a mohou vzniknout věcné škody.
 - ▶ Držte tlakový čistič pevně.
 - ▶ Pracujte tak, jak je to popsáno v tomto návodu k použití.

4.8 Čisticí prostředky

⚠ VAROVÁNÍ

- Pokud by se čisticí prostředky dostaly do styku s pokožkou nebo očima, může dojít k podráždění pokožky či očí.
 - ▶ Dbejte na návod k použití čisticího prostředku.
 - ▶ Vyhnete se kontaktu s čisticími prostředky.
 - ▶ Pokud došlo ke kontaktu s pokožkou: dotčená místa pokožky umyjte velkým množstvím vody a mýdlem.
 - ▶ Pokud došlo ke kontaktu s očima: vyplachujte oči nejméně po dobu 15 minut velkým množstvím vody a vyhledejte lékaře.
- Nesprávné nebo nevhodné čisticí prostředky mohou poškodit tlakový čistič nebo povrch čištěného předmětu nebo uškodit životnímu prostředí.
 - ▶ STIHL doporučuje používat originální čisticí prostředky STIHL.
 - ▶ Dbejte na návod k použití čisticího prostředku.
 - ▶ V případě nejasností: vyhledejte odborného prodejce STIHL.

4.9 Připojení vody

⚠ VAROVÁNÍ

- Při puštění spouště stříkácí pistole vznikne ve vodovodní hadici zpětný ráz. V důsledku zpětného rázu může dojít ke vtažení znečištěné vody zpět do sítě pitné vody. Může dojít ke znečištění pitné vody.



- ▶ Nepřipojujte tlakový čistič přímo k síti pitné vody.

- ▶ Dodržujte předpisy vodáren. Pokud je to vyžadováno, použijte pro připojení k síti pitné vody systémové oddělovací zařízení odpovídající předpisům (např. zábranu proti zpětnému průtoku).
- Znečištěná voda nebo voda obsahující písek mohou poškodit konstrukční díly tlakového čističe.
 - ▶ Používejte čistou vodu.
 - ▶ Pokud se používá znečištěná voda nebo voda obsahující písek: tlakový čistič používejte spolu se sací soupravou STIHL s integrovaným vodním filtrem.
- Pokud je do tlakového čističe přiváděno příliš málo vody, mohou se jeho konstrukční díly poškodit.
 - ▶ Zcela otevřete vodní kohoutek.
 - ▶ Zajistěte, aby byl do tlakového čističe přiváděn dostatek vody, **20**.

4.10 Nabíjení

▲ VAROVÁNÍ

- Během nabíjení může být poškozená nebo defektní nabíječka nezvykle cítit nebo kouřit. Může dojít k úrazům osob a ke vzniku věcných škod.
 - ▶ Elektrickou vidlici vytáhněte ze zásuvky.
- Nabíječka se může při nedostatečném odvodu teploty přehřát a způsobit požár. Může tím dojít k těžkým úrazům či úmrtí osob a ke vzniku věcných škod.
 - ▶ Nabíječku ničím nezakrývat.

4.11 Elektrické připojení

Kontakt s konstrukčními díly vedoucími elektrický proud může vzniknout z těchto příčin:

- Je poškozen připojovací kabel nebo prodlužovací kabel.
- Elektrická vidlice připojovacího kabelu nebo prodlužovacího kabelu je poškozená.
- Zásuvka není správně nainstalovaná.

▲ NEBEZPEČÍ

- Kontakt s konstrukčními díly vedoucími elektrický proud může způsobit úraz elektrickým proudem. Uživatel může utrpět těžké nebo smrtelné zranění.
 - ▶ Zajistěte, aby připojovací kabel, prodlužovací kabel a jejich elektrické vidlice nebyly poškozeny.



- Pokud je připojovací kabel nebo prodlužovací kabel poškozen:
 - ▶ Poškozeného místa se nedotýkejte.
 - ▶ Vytáhněte elektrickou vidlici ze zásuvky.

- ▶ Připojovacího kabelu, prodlužovacího kabelu a jejich elektrických vidlic se dotýkejte pouze suchýma rukama.
- ▶ Zasuňte elektrickou vidlici připojovacího kabelu nebo prodlužovacího kabelu do správně nainstalované a zajištěné zásuvky s ochranným kontaktem.
- ▶ Připojte nabíječku přes proudový chránič (30 mA, 30 ms).
- Poškozený nebo nevhodný prodlužovací kabel může vést k zásahu elektrickým proudem. Může dojít k těžkým úrazům nebo usmrcení osob.
 - ▶ Používejte prodlužovací kabel se správným kabelovým průřezem, **20.4**.

▲ VAROVÁNÍ

- Během nabíjení může nesprávné síťové napětí nebo nesprávná síťová frekvence vést k přepětí v nabíječce. Nabíječka může být poškozena.
 - ▶ Zajistěte, aby síťové napětí a síťová frekvence elektrické sítě souhlasily s údaji na výkonovém štítku nabíječky.
- Pokud je nabíječka připojena k vícenásobným zásuvkám, může během nabíjení dojít k přetížení elektrických součástí. Elektrické konstrukční díly se mohou zahřát a způsobit požár. Může tak dojít k těžkým úrazům či úmrtí osob a ke vzniku věcných škod.
 - ▶ Ujistěte se, že specifikace napájení na vícenásobné zásuvce nepřekračují specifikace uvedené na typovém štítku nabíječky a všech elektrických spotřebičů připojených k vícenásobné zásuvce.
- Nesprávně instalovaný připojovací nebo prodlužovací kabel může být poškozen a existuje zde nebezpečí zakopnutí. Osoby mohou být zraněny a připojovací nebo prodlužovací kabel může být poškozen.
 - ▶ Připojovací kabel a prodlužovací kabel uložte, veďte a označte tak, aby o ně osoby nemohly zakopnout.
 - ▶ Připojovací kabel a prodlužovací kabel vedte tak, aby nebyly napnuté nebo smotané.
 - ▶ Připojovací kabel a prodlužovací kabel vedte tak, aby nemohly být poškozeny, zlomeny, skřípnuty a neodíraly se.

- ▶ Připojovací kabel a prodlužovací kabel chraňte před horkem, olejem a chemikáliemi.
- ▶ Připojovací kabel a prodlužovací kabel vedte po suchém podkladu.
- Během práce se prodlužovací kabel zahřívá. Pokud teplo nemůže odcházet, může způsobit požár.
 - ▶ V případě použití kabelového bubnu: kabelový buben kompletně odviňte.
- Pokud jsou zdi vedeny elektrické kabely a trubky, může dojít při montáži nabíječky na zeď k jejich poškození. Kontakt s kabely vedoucími elektrický proud může vést k zásahu elektrickým proudem. Může dojít k těžkým úrazům osob a ke vzniku věcných škod.
 - ▶ Zajistěte, aby na plánovaném místě nebyly ve zdi vedeny žádné elektrické kabely a trubky.
- Pokud by nabíječka nebyla na zeď namontována tak, jak je to popsáno v tomto návodu k použití, může nabíječka nebo akumulátor spadnout dolů nebo se může nabíječka přespříliš zahřát. Může dojít k úrazům osob a ke vzniku věcných škod.
 - ▶ Nabíječku namontujte na zeď tak, jak je to popsáno v tomto návodu k použití.
- Pokud je nabíječka se vsazeným akumulátorem montována na zeď, může akumulátor z nabíječky vypadnout. Může dojít k úrazům osob a ke vzniku věcných škod.
 - ▶ Nejdříve na zeď připevněte nabíječku a pak vsadte akumulátor.

4.12 Přeprava

4.12.1 Tlakový čistič

▲ VAROVÁNÍ

- Během přepravy se tlakový čistič může převrátit nebo pohnout. Může dojít k úrazům osob a ke vzniku věcných škod.
 - ▶ Zajistěte spínací páku.
 - ▶ Vyjměte akumulátor.



- ▶ Tlakový čistič přepravujte v brašně, která je součástí dodávky.
- Při teplotách pod 0 °C může v konstrukčních dílech tlakového čističe zmrznout voda. Tlakový čistič se může poškodit.
 - ▶ Vyprázdněte tlakový čistič a příslušenství.

4.12.2 Akumulátor

▲ VAROVÁNÍ

- Akumulátor není chráněn proti všem okolním vlivům. Pokud je akumulátor vystaven určitým okolním vlivům, může být poškozen a může dojít ke vzniku věcných škod.
 - ▶ Poškozený akumulátor nepřepravujte.
 - ▶ Pokud je součástí dodávky brašna: Akumulátor přepravujte v brašně, která je součástí dodávky.
- Během přepravy se může akumulátor převrátit nebo pohnout. Může dojít k úrazům osob a ke vzniku věcných škod.
 - ▶ Akumulátor v balení zabalte tak, aby se nemohl pohybovat.
 - ▶ Balení zajistěte tak, aby se nemohlo pohybovat.

4.12.3 Nabíječka

▲ VAROVÁNÍ

- Během přepravy se může nabíječka převrátit nebo pohnout. Může dojít k úrazům osob a ke vzniku věcných škod.
 - ▶ Vytáhněte elektrickou vidlici ze zásuvky.
 - ▶ Vyjměte akumulátor.
 - ▶ Nabíječku přepravujte v brašně, která je součástí dodávky.
 - ▶ Pokud v rozsahu dodávky není žádná brašna, nabíječku zajistěte upínacími popruhy, řemenem nebo sítkou tak, aby se nemohla převrátit ani pohnout.
- Připojovací kabel není určen k tomu, aby se za něj nabíječka nosila. Připojovací kabel a nabíječka tím mohou být poškozeny.
 - ▶ Připojovací kabel sviňte a připevněte na nabíječku.

4.13 Skladování

4.13.1 Tlakový čistič

▲ VAROVÁNÍ

- Děti nemohou rozpoznat ani odhadnout nebezpečí vyplývající z tlakového čističe. Děti mohou utrpět těžké úrazy.
 - ▶ Zajistěte spínací páku.
 - ▶ Vyjměte akumulátor.
- ▶ Tlakový čistič skladujte mimo dosah dětí.
- Elektrické kontakty na tlakovém čističi a kovové konstrukční díly mohou vlivem vlhka zkorodovat. Tlakový čistič se může poškodit.





► Vyjměte akumulátor.

- Tlakový čistič skladujte v čistém a suchém stavu.
- Při teplotách pod 0 °C může v konstrukčních dílech tlakového čističe zmrznout voda. Tlakový čistič se může poškodit.
- Vyprázdněte tlakový čistič a příslušenství.

4.13.2 Akumulátor

▲ VAROVÁNÍ

- Děti nemohou rozpoznat ani odhadnout nebezpečí vyplývající z akumulátoru. Děti mohou utrpět těžké úrazy.
 - Akumulátor skladujte mimo dosah dětí.
- Akumulátor není chráněn proti všem okolním vlivům. Pokud je akumulátor vystaven určitým okolním vlivům, může dojít k neopravitelnému poškození.
 - Akumulátor skladujte v čistém a suchém stavu.
 - Skladujte akumulátor v uzavřeném prostoru.
 - Akumulátor uchovávejte odděleně od tlakového čističe.
 - Pokud je akumulátor uložen v nabíječce: odpojte síťový konektor a uložte akumulátor se stavem nabití mezi 40 % a 60 % (2 zelená svítící světla LED).
 - Akumulátor je třeba skladovat v rámci zadaných teplotních mezí, 20.5.

4.13.3 Nabíječka

▲ VAROVÁNÍ

- Děti nemohou rozpoznat ani odhadnout nebezpečí hrozící nabíječkou. Může dojít k těžkým úrazům nebo usmrcení dětí.
 - Vytáhněte síťový konektor sítě.
 - Skladujte nabíječku mimo dosah dětí.
- Nabíječka není chráněna před všemi okolními vlivy. Pokud je nabíječka vystavena určitým okolním vlivům, může dojít k jejímu poškození.
 - Vytáhněte síťový konektor sítě.
 - Pokud je nabíječka příliš zahřátá: nechejte ji vychladnout.
 - Skladujte nabíječku v čistém a suchém stavu.
 - Nabíječku skladujte v uzavřeném prostoru.
 - Nabíječku je třeba skladovat v rámci zadaných teplotních mezí, 20.5.
- Připojovací kabel není určen k tomu, aby se za něj nabíječka nosila či zavěšovala. Připojo-

vací kabel a nabíječka tím mohou být poškozeny.

- Nabíječku berte a držte za těleso. K usnadnění nadzdvíhnutí nabíječky je na zadní straně nabíječky umístěna prohlubeň na ruku.
- Nabíječku zavěste na závěsný držák na zdi.

4.14 Čištění, údržba a opravy

▲ VAROVÁNÍ

- Pokud je akumulátor vsazen během čištění, údržby nebo opravy, může dojít k nechtěnému zapnutí tlakového čističe. Může dojít k těžkým úrazům osob a ke vzniku věcných škod.
 - Zajistěte spínací páku.















► Vyjměte akumulátor.

- Agresivní čisticí prostředky, čištění pomocí vodního proudu nebo špičatými předměty mohou poškodit tlakový čistič, akumulátor a nabíječku. Pokud nejsou tlakový čistič, akumulátor nebo nabíječka správně čištěny, nemohou konstrukční díly již správně fungovat a bezpečnostní zařízení mohou být vyřazena z provozu. Může dojít k těžkému zranění osob.
 - Čištěte tlakový čistič, akumulátor a nabíječku tak, jak je to popsáno v tomto návodu k použití.
- Pokud tlakový čistič, akumulátor nebo nabíječka nejsou správně udržovány nebo opravovány, nemohou konstrukční díly již správně fungovat a bezpečnostní zařízení mohou být vyřazena z provozu. Může dojít k těžkým úrazům nebo usmrcení osob.
 - Nikdy neprovádějte sami údržbu nebo opravy tlakového čističe, akumulátoru a nabíječky.
 - Pokud se musí tlakový čistič, akumulátor nebo nabíječka podrobit údržbě nebo opravě: vyhledejte odborného prodejce STIHL.

5 Příprava tlakového čističe k použití

5.1 Příprava tlakového čističe k použití

Před každým započatím práce se musí provést níže uvedené kroky:

- ▶ Zajistěte, aby se níže uvedené konstrukční díly nacházely v bezpečném stavu:
 - Tlakový čistič a hadicová spojka,  4.6.1.
 - Akumulátor,  4.6.2.
 - Nabíječka,  4.6.3.
- ▶ Zkontrolujte akumulátor,  11.2.
- ▶ Akumulátor zcela nabíjte,  6.2.
- ▶ Vyčistěte tlakový čistič,  16.1.
- ▶ Pokud se používá sací souprava STIHL: zkontrolujte znečištění vodního filtru a v případě potřeby jej vyčistěte,  16.4.
- ▶ Pokud se použije stříkací trubka: namontujte stříkací trubku,  7.1.1.
- ▶ Pokud se používá tryska: namontujte trysku,  7.2.1.
- ▶ Pokud se používá čisticí prostředek: pracujte s čisticími prostředky,  12.4.
- ▶ Připojte vodu,  8.
- ▶ Zkontrolujte ovládací prvky,  11.1.
- ▶ Pokud tyto kroky nemohou být provedeny: tlakový čistič nepoužívejte a vyhledejte odborného prodejce STIHL.

6 Nabíjení akumulátoru a světla LED

6.1 Montáž nabíječky na zeď

Nabíječka může být montována na zeď.

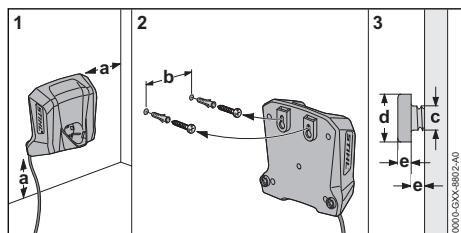

- ▶ Nabíječku namontujte na zeď tak, aby byly splněny níže uvedené podmínky:
 - Je použit vhodný přípevňovací materiál.
 - Nabíječka je ve vodorovné poloze. Jsou dodrženy následující rozměry:
 - a = nejméně 100 mm
 - b = 54 mm
 - c = 4,5 mm
 - d = 9 mm
 - e = 2,5 mm

6.2 Nabíjení akumulátoru

Délka doby nabíjení závisí na různých vlivech, např. na teplotě akumulátoru nebo na teplotě okolí. Aby se dosáhlo optimálního výkonu, dbejte na dodržování doporučených teplotních mezí, 

20.6. Skutečná délka doby nabíjení se může odchylovat od uvedené délky doby nabíjení. Délka doby nabíjení je uvedena na adrese www.stihl.com/charging-times.

Když je elektrická vidlice zasunuta do zásuvky a akumulátor je vsazen do nabíječky, proces nabíjení se spustí automaticky. Po úplném nabití akumulátoru se nabíječka automaticky vypne.

Během nabíjení se akumulátor a nabíječka zahřívají.

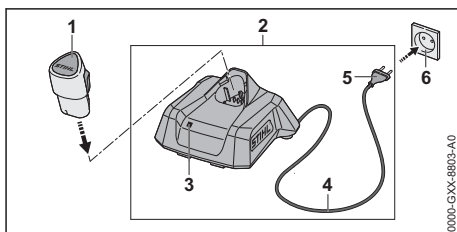

- ▶ Zasuňte elektrickou vidlici (5) do dobře přístupné zásuvky (6).
- Nabíječka (2) provede detekční test. LED (3) svítí cca 1 vteřinu zeleně a cca 1 vteřinu červeně.
- ▶ Uložte připojovací kabel (4).
- ▶ Akumulátor (1) vsadte do vodiček nabíječky (2) a až na doraz ho zamáčkněte. LED (3) svítí nebo bliká zeleně. Akumulátor (1) se nabíjí.
- ▶ Pokud LED (3) již nesvítí: akumulátor (1) je zcela nabitý a může být z nabíječky (2) vyjmut.
- ▶ Pokud se nabíječka (2) již nebude používat: síťový konektor (5) vytáhněte ze zásuvky (6).

6.3 Indikace stavu nabití

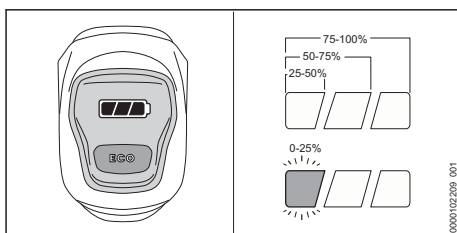

- ▶ Vsaďte akumulátor.
- ▶ Stiskněte spínací páku na tlakovém čističi a opět ji pusťte. Světla LED svítí nebo blikají.
- ▶ Pokud levé světlo LED bliká zeleně: akumulátor nabíjte.

6.4 Světla LED na tlakovém čističi

Světla LED mohou signalizovat stav nabití akumulátoru nebo poruchy. Světla LED mohou svítit nebo blikat zeleně nebo červeně.

Pokud světla LED svítí nebo blikají zeleně, je signalizován stav nabití.

► Pokud pravé světlo LED svítí nebo bliká červeně: odstraňte poruchy, **19.1**.

V tlakovém čističi nebo v akumulátoru je porucha.

6.5 LED na nabíječce

LED signalizuje stav nabíječky nebo její poruchy. LED může svítit zeleně nebo červeně nebo blikat.

Pokud LED svítí nebo bliká zeleně, akumulátor se nabíjí.

► Pokud LED svítí nebo bliká červeně: odstraňte závady, **19**.

V nabíječce nebo v akumulátoru je porucha.

7 Smontování tlakového čističe

7.1 Montáž a demontáž stříkací trubky

7.1.1 Montáž stříkací trubky

Stříkací trubka se může v závislosti na použití uživatele namontovat na tlakový čistič.

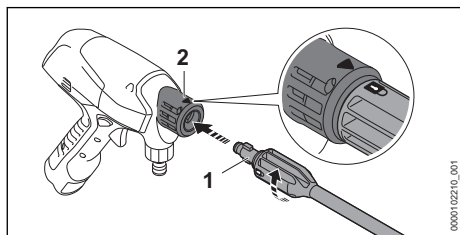

- Nasuňte stříkací trubku (1) do tlakového čističe (2).
- Stříkací trubkou (1) otáčejte tak dlouho, až se zajistí.
Šípka na tlakovém čističi a zámek na stříkací trubce lícují.
- Pokud se dá stříkací trubka (1) jen těžce zasunout do tlakového čističe (2): těsnění na stříkací trubce (1) namažte tukem na armatury.

7.1.2 Demontáž stříkací trubky

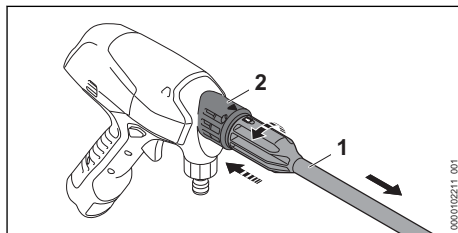

- Stlačte stříkací trubku (1) a tlakový čistič (2) k sobě a otočte jimi až na doraz.
- Stříkací trubku (1) a tlakový čistič (2) vzájemným odtažením rozpojte.

7.2 Montáž a demontáž trysky

7.2.1 Montáž hubice

Tryska se může v závislosti na použití uživatele namontovat na tlakový čistič nebo na stříkací trubku.

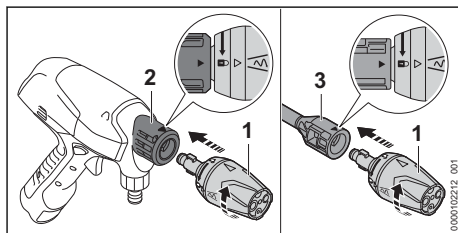

- Pokud se má použít stříkací trubka: namontujte stříkací trubku.
- Zasuňte trysku (1) do tlakového čističe (2) nebo stříkací trubky (3).
- Otáčejte hubicí (1) tak dlouho, dokud nezavzavkne.
Šípka na tlakovém čističi nebo na stříkací trubce a zámek na trysce lícují.
- Pokud se tryska (1) těžko zasouvá do tlakového čističe (2) nebo do stříkací trubky (3): promažte těsnění trysky (1) mazivem na armatury.

7.2.2 Demontáž trysky

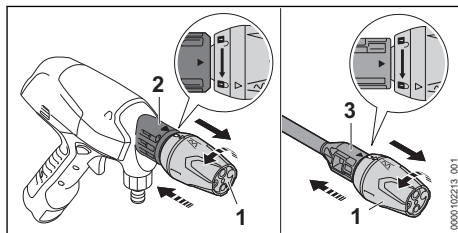

- ▶ Stlačte trysku (1) a tlakový čistič (2) k sobě a otočte jimi až na doraz. Šipka na tlakovém čističi a zámek na trysce lícují.
- ▶ Pokud se používá stříkací trubka: stlačte trysku (1) a stříkací trubku (3) k sobě a otočte jimi až na doraz. Šipka na stříkací trubce a zámek na trysce lícují.
- ▶ Vytáhněte trysku (1).

8 Připojení na vodní zdroj

8.1 Připojení tlakového čističe k vodovodní síti

Příprava sací soupravy

Vodovodní hadice sací soupravy je flexibilní. Pro lepší manipulaci při práci připojte vodovodní hadici sací soupravy na tlakový čistič.

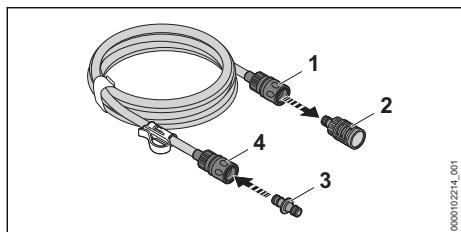

- ▶ Pro stažení sacího zvonu, odjištění spojky: zatáhněte za kroužek (1) nebo jím otočte a podržte jej.
- ▶ Stáhněte sací zvon (2) ze spojky.
- ▶ Nasuňte adaptér (3) do spojky (4). Adaptér (3) se slyšitelně zajistí.

Připojení vodovodní hadice

Vodovodní hadice musí splňovat následující podmínky:

- Vodovodní hadice má průměr 1/2".
- Vodovodní hadice je dlouhá 10–25 m.
- ▶ Připojte vodovodní hadici na vodovodní kohoutek.

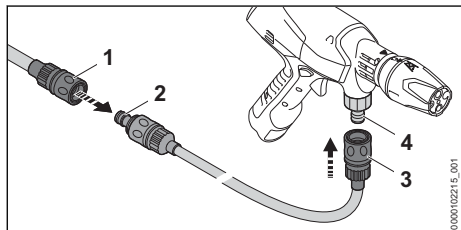

- ▶ Spojku (1) vodovodní hadice nasuňte na adaptér (2) sací soupravy.

- Spojka (1) slyšitelně zacvakne.
- ▶ Zcela otevřete vodovodní kohoutek a propláchněte vodovodní hadici vodou. Z vodovodní hadice se vypláchne písek a nečistoty. Vodovodní hadice se odvzdušní.
- ▶ Zavřete vodovodní kohoutek.
- ▶ Nasuňte spojku (3) na nátrubek (4). Spojka (3) slyšitelně zacvakne.
- ▶ Zcela otevřete vodovodní kohoutek.
- ▶ Držte tlakový čistič směrem dolů.
- ▶ Zapněte tlakový čistič a tiskněte spínací páku tak dlouho, dokud z trysky nebude vystupovat rovnoměrný proud vody.
- ▶ Pusťte spínací páku.
- ▶ Uzavřete blokovací šoupátko.

Sejmutí vodovodní hadice

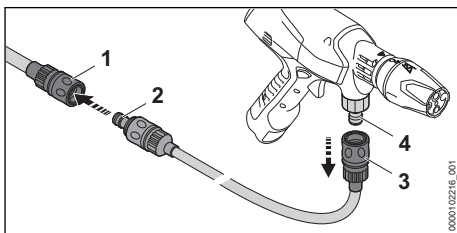

- ▶ Zavřete vodovodní kohoutek.
- ▶ Pro odjištění spojky: zatáhněte za kroužek (1 a 3) nebo jím otočte a podržte jej.
- ▶ Stáhněte spojku z nátrubku (4) a adaptéru (2).

8.2 Použití tlakového čističe na skládacím kanystru

Tlakový čistič lze používat k mobilní práci se skládacím kanystrem.

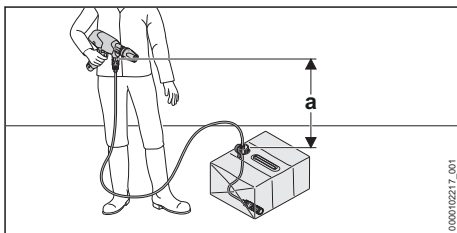

Aby bylo možné nasávat vodu, nesmí výškový rozdíl mezi tlakovým čističem a vodním zdrojem překročit maximální sací výšku (a), ≈ 20 .

Je nutné použít správnou sací soupravu STIHL. K sací soupravě je přiložena vodovodní hadice se speciální spojkou a integrovaným vodním filtrem.

Rozložení skládacího kanystru

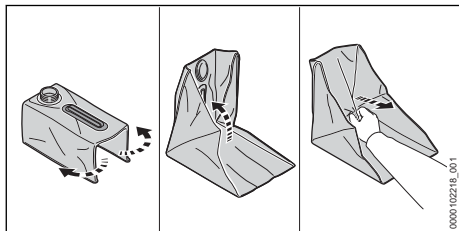

- ▶ Odšroubujte kryt a sejměte jej.
- ▶ Rozložte skládací kanystr.
- ▶ Vytáhněte dvojitě dno diagonálně nahoru směrem ven. Skládací kanystr se zcela rozloží.
- ▶ Hrany vyrovnejte rukou.

Plnění skládacího kanystru

Skládací kanystr je před mobilní prací nutné naplnit čistou vodou.

- ▶ Skládací kanystr postavte na zem tak, aby se nemohl převrátit.
- ▶ Naplňte skládací kanystr maximálně 15 l čisté vody.
- ▶ Našroubujte víčko a utáhněte je rukou. Skládací kanystr je uzavřený.

Připojení sací soupravy

- ▶ Skládací kanystr postavte na zem tak, aby se nemohl převrátit.
- ▶ Odšroubujte kryt a sejměte jej.

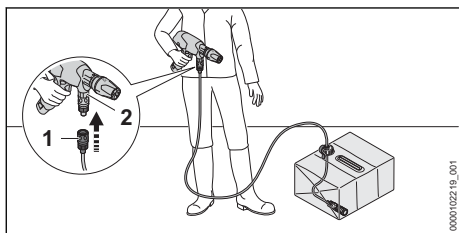

- ▶ Nasuňte spojku (1) na nátrubek (2). Spojka (1) slyšitelně zacvakne.
- ▶ Zavěste sací zvon (3) do skládacího kanystru tak, aby sací zvon (3) dosedl do nejhlubšího bodu.
- ▶ Vyrovnějte klip (4) na vodovodní hadici a zavěste jej do otvoru skládacího kanystru.
- ▶ Držte tlakový čistič směrem dolů.
- ▶ Zapněte tlakový čistič a tiskněte spínací páku tak dlouho, dokud z trysky nebude vystupovat rovnoměrný proud vody.
- ▶ Pusťte spínací páku.
- ▶ Uzavřete blokovací šoupátko.

8.3 Použití tlakového čističe na alternativním vodním zdroji

Tlakový čistič může nasávat vodu z barelů na dešťovou vodu, cisteren a z tekoucích nebo stojatých vod.

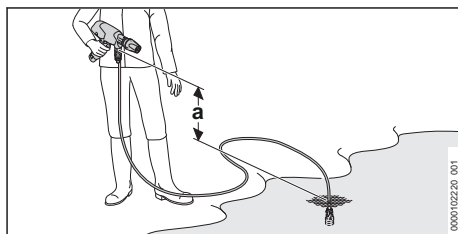

Abyste bylo možné nasávat vodu, nesmí výškový rozdíl mezi tlakovým čističem a vodním zdrojem překročit maximální sací výšku (a), 20.

Je nutné použít správnou sací soupravu STIHL. K sací soupravě je přiložena vodovodní hadice se speciální spojkou a integrovaným vodním filtrem.

Připojení sací soupravy

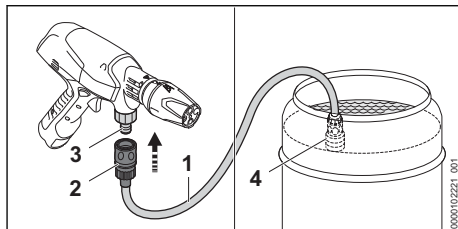

- ▶ Naplňte vodovodní hadici (1) vodou tak, aby v ní nezbyl žádný vzduch.
- ▶ Nasuňte spojku (2) na nátrubek (3). Spojka (2) slyšitelně zacvakne.
- ▶ Zavěste sací zvon (4) do vodního zdroje tak, aby se sací zvon (4) nedotýkal dna.
- ▶ Držte tlakový čistič směrem dolů.
- ▶ Zapněte tlakový čistič a tiskněte spínací páku tak dlouho, dokud z trysky nebude vystupovat rovnoměrný proud vody.
- ▶ Pusťte spínací páku.
- ▶ Uzavřete blokovací šoupátko.

9 Vsazení a vyjmutí akumulátoru

9.1 Vsazení akumulátoru

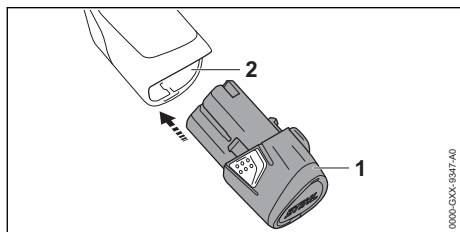

- ▶ Akumulátor (1) zamáčkněte až na doraz do akumulátorové šachty (2). Akumulátor (1) se s kliknutím zaaretuje.

9.2 Vyjmutí akumulátoru

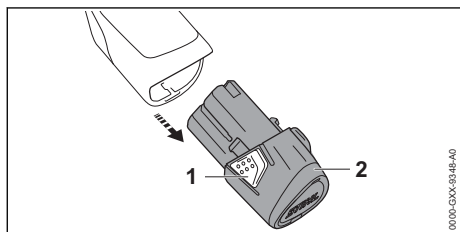

- ▶ Zmáčkněte obě zarážkové pojistky (1). Akumulátor (2) je deblokován a lze ho vyjmout.

10 Zapnutí a vypnutí tlakového čističe

10.1 Zapnutí tlakového čističe

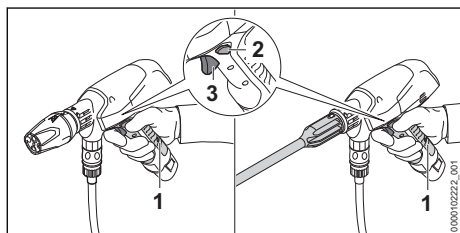

- ▶ Tlakový čistič držte pevně jednou rukou v místě uchopení ovládací rukojeti (1) tak, aby palec obepínal ovládací rukojeť.
- ▶ Zatlačte blokovací šoupátko (2) do středové polohy. Spínací páka je odjištěná.
- ▶ Ukazováčkem stiskněte spínací páku (3) a držte ji stisknutou.

Vysokotlaké čerpadlo se automaticky zapne a z trysky proudí voda.

10.2 Vypnutí tlakového čističe

- ▶ Pusťte spínací páku. Vysokotlaké čerpadlo se automaticky vypne a z trysky už neproudí voda. Tlakový čistič je nadále zapnutý.
- ▶ Zatlačte blokovací šoupátko směrem ven. Spínací páka je zajištěná.
- ▶ Pokud je vysokotlaké čerpadlo i nadále zapnuté a z trysky proudí voda: vyjměte akumulátor a vyhledejte odborného prodejce STIHL. Tlakový čistič je vadný.

11 Kontrola tlakového čističe a akumulátoru

11.1 Kontrola ovládacích prvků

Blokovací šoupátko a spínací páka

- ▶ Vyjměte akumulátor.
- ▶ Uzavřete blokovací šoupátko.
- ▶ Pokuste se stisknout spínací páku.
- ▶ Pokud se spínací páka dá stisknout: tlakový čistič nepoužívejte a vyhledejte odborného prodejce STIHL. Blokovací šoupátko je vadné.
- ▶ Odjistěte blokovací šoupátko.
- ▶ Stiskněte spínací páku a opět ji pusťte.
- ▶ Pokud se spínací páka těžko pohybuje nebo se neodpruží do výchozí polohy: tlakový čistič nepoužívejte a vyhledejte odborného prodejce STIHL. Spínací páka je defektní.

Zapnutí tlakového čističe

- ▶ Vsaďte akumulátor.
- ▶ Odjistěte blokovací šoupátko.
- ▶ Stiskněte spínací páku a držte ji stisknutou. Vysokotlaké čerpadlo se automaticky zapne a z trysky proudí voda.
- ▶ Pokud pravé světlo LED bliká červeně: vyjměte akumulátor a vyhledejte odborného prodejce STIHL. V tlakovém čističi je porucha.
- ▶ Pusťte spínací páku. Vysokotlaké čerpadlo se automaticky vypne a z trysky už neproudí voda. Tlakový čistič je nadále zapnutý.
- ▶ Pokud je vysokotlaké čerpadlo i nadále zapnuté a z trysky proudí voda: vyjměte akumulátor a vyhledejte odborného prodejce STIHL. Tlakový čistič je vadný.

11.2 Kontrola akumulátoru

- ▶ Vsaďte akumulátor.
- ▶ Stiskněte spínací páku na tlakovém čističi a opět ji pusťte.
Světla LED svítí.
- ▶ Pokud světla LED nesvítí: tlakový čistič a akumulátor nepoužívejte a vyhledejte odborného prodejce STIHL.
V tlakovém čističi nebo v akumulátoru je porucha.

12 Práce s tlakovým čističem

12.1 Jak tlakový čistič držet a vést

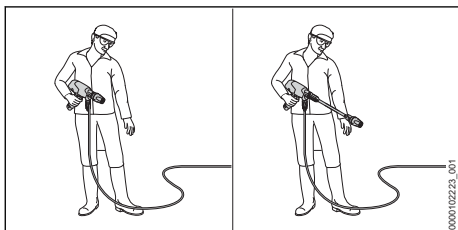

- ▶ Tlakový čistič držte pevně a vedte s jednou rukou v místě uchopení ovládací rukojeti tak, aby palec obepínal ovládací rukojeť.
- ▶ Nasměrujte trysku k zemi.

12.2 Režim ECO

Je-li zapnutý režim ECO, čistí tlakový čistič se sníženým pracovním tlakem. Tím je prodloužena provozní doba akumulátoru.

Pracovní tlak lze nastavit podle použití.

S normálním pracovním tlakem se může pracovat, když mají být odstraněny odolné nečistoty.

Se sníženým pracovním tlakem se může pracovat, když mají být odstraněny nečistoty z citlivých povrchů.

Zapnutí režimu ECO

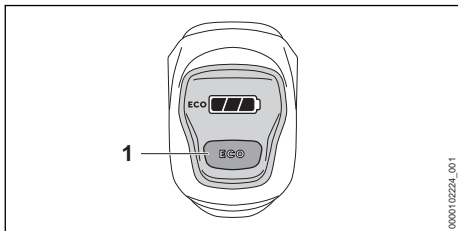

- ▶ Stiskněte tlačítko ECO (1).
Indikace na displeji **eco** svítí. Režim ECO je zapnutý.

Vypnutí režimu ECO

- ▶ Stiskněte tlačítko ECO (1).
Indikace na displeji **eco** zhasne. Režim ECO je vypnutý.

12.3 Čištění

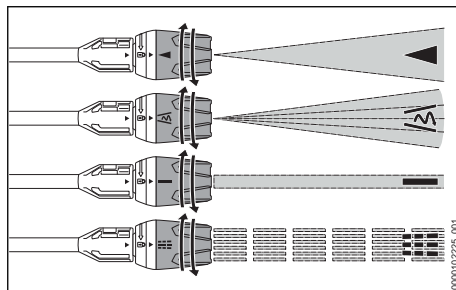

Multifunkční tryska se může nastavit v závislosti na použití:

- Plochá tryska ◀ se hodí k čištění malých a středních nečistot.
- Rotační tryska ↻ se hodí k velkoplošnému čištění ulpívajících nečistot na necitlivém povrchu.
- Bodová tryska — se hodí k bodovému čištění ulpívajících nečistot na necitlivém povrchu.
- Zalévací tryska ■■■ je vhodná k čištění volných nečistot a zalévání rostlin.
- ▶ Vodní proud před čištěním nasměrujte na nenápadné místo a vyzkoušejte, zda se nepoškodí povrch.
- ▶ Vzdálenost trysky od povrchu určeného k čištění zvolte tak, aby povrch určený k čištění nebyl poškozen.
- ▶ Multifunkční trysku nastavte tak, aby povrch určený k čištění nebyl poškozen.
- ▶ Multifunkční trysku nastavujte pouze tehdy, když není stisknutá spínací páka.

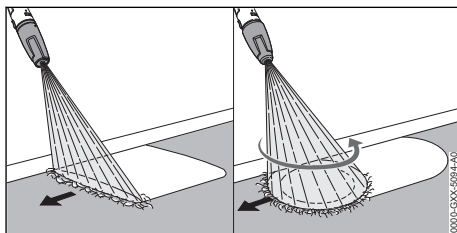

- ▶ S tlakovým čističem pohybujte stejnoměrně podél povrchu určeného k čištění.
- ▶ Pomalu a kontrolovaně kráčejte vpřed.

Aby se dosáhlo optimálního výkonu, dbejte na dodržování doporučených teplotních mezí,  20.6.

12.4 Práce s čistícími prostředky

Čistící prostředky mohou zesílit čistící účinek vody. Pro práce s čistícím prostředkem je nutné použít stříkací soupravu STIHL.

Silně znečištěné povrchy namočte před čištěním vodou.

Nasávání čistícího prostředku

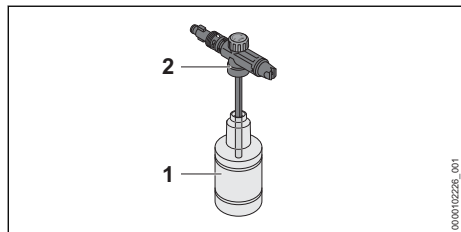

- ▶ Dávkujte a používejte čistící prostředek podle popisu v návodu k použití čistícího prostředku.
- ▶ Naplňte láhev (1) maximálně 350 ml čistícího prostředku.
- ▶ Našroubujte stříkací trysku (2) na láhev (1) a rukou ji pevně utáhněte.

Montáž stříkací soupravy

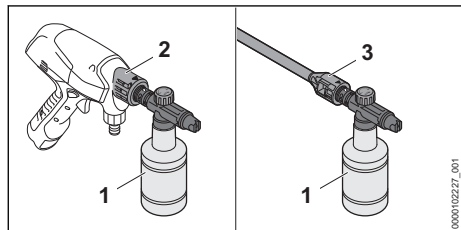

- ▶ Pokud je namontována tryska: demontujte trysku.
- ▶ Namontujte stříkací soupravu (1) na tlakový čistič (2) nebo na stříkací trubku (3).

Nastavení koncentrace čistícího prostředku

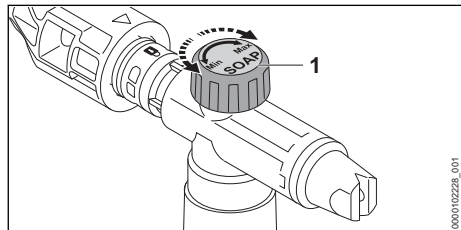

Zvýšení množství čistícího prostředku:

- ▶ Otočte otočným regulátorem (1) směrem k symbolu „Max.“.

Snížení množství čistícího prostředku:

- ▶ Otočte otočným regulátorem (1) směrem k symbolu „Min.“.

Práce se stříkací soupravou

- ▶ Stiskněte spínací páku stříkací pistole a nastříkejte na čištěný povrch čistící prostředek.
- ▶ Naneste čistící prostředek zespolu nahoru a nenechávejte jej zaschnout.
- ▶ Demontujte stříkací soupravu.
- ▶ Namontujte trysku.
- ▶ Vyčistěte povrch.

13 Po skončení práce

13.1 Po skončení práce

- ▶ Vypněte tlakový čistič a vyjměte akumulátor.
- ▶ Pokud je tlakový čistič připojen k vodovodní síti: zavřete vodovodní kohoutek.
- ▶ Stiskněte spínací páku a držte ji stisknutou. Tlak vody se odbourá.
- ▶ Uzavřete blokovací šoupátko.
- ▶ Odpojte tlakový čistič od vodního zdroje.
- ▶ Pokud se pracovalo se skládacím kanystrem: vyprázdněte a vyčistěte skládací kanyst.
- ▶ Demontujte vodovodní hadici.
- ▶ Demontujte a vyčistěte trysku.
- ▶ Pokud se pracovalo se stříkací soupravou: vyprázdněte a vyčistěte stříkací soupravu.
- ▶ Pokud se pracovalo se stříkací trubkou: vyprázdněte a vyčistěte stříkací trubku.
- ▶ Zbývající vodu nechte vytéct z tlakového čističe.
- ▶ Pokud jsou tlakový čistič nebo příslušenství vlhké: tlakový čistič a příslušenství nechte vyschnout.
- ▶ Pokud je akumulátor mokrá nebo vlhký: akumulátor nechte uschnout,  20.6.
- ▶ Vyčistěte tlakový čistič.
- ▶ Vyčistěte akumulátor.

14 Přeprava

14.1 Přeprava tlakového čističe

- ▶ Vypněte tlakový čistič a vyjměte akumulátor.

Přenášení tlakového čističe

- ▶ Tlakový čistič noste jednou rukou za ovládací rukojeť tak, aby tryska směřovala dolů.

Přeprava tlakového čističe ve vozidle

- ▶ Tlakový čistič a příslušenství přepravujte v brašně, která je součástí dodávky.
- ▶ Brašnu zajistěte tak, aby se nemohla převrátit ani pohnout.

14.2 Přeprava akumulátoru

- ▶ Vypněte tlakový čistič a vyjměte akumulátor.
- ▶ Zajistěte, aby byl akumulátor ve stavu odpovídajícím bezpečnosti.
- ▶ Akumulátor zabalte do vnější přihrádky brašny, která je součástí dodávky.
- ▶ Obal zajistěte tak, aby se nemohl pohybovat.

Akumulátor podléhá požadavkům pro přepravu nebezpečných nákladů. Akumulátor je zařazen jako UN 3480 (lithium-iontové baterie) a byl přezkoušen podle manuálu UN Zkoušky a kritéria, díl III, podkapitola 38.3.

Přepravní předpisy jsou uvedené na adrese www.stihl.com/safety-data-sheets.

14.3 Přeprava nabíječky

- ▶ Vytáhněte síťový konektor ze zásuvky.
- ▶ Vyjměte akumulátor.
- ▶ Sviňte připojovací kabel a připevněte jej na nabíječku.
- ▶ Pokud se bude nabíječka přepravovat v automobilu:
 - ▶ Nabíječku přepravujte ve vnější přihrádce brašny, která je součástí dodávky.
 - ▶ Brašnu zajistěte tak, aby se nemohla převrátit ani pohnout.
 - ▶ Pokud v rozsahu dodávky není žádná brašna, nabíječku zajistěte tak, aby se nemohla převrátit ani pohnout.

15 Skladování

15.1 Skladování tlakového čističe

- ▶ Vypněte tlakový čistič a vyjměte akumulátor.
- ▶ Tlakový čistič skladujte tak, aby byly splněny níže uvedené podmínky:
 - Tlakový čistič se nemůže převrátit ani pohnout.
 - Tlakový čistič je mimo dosah dětí.
 - Tlakový čistič je čistý a suchý.
 - Tlakový čistič je v uzavřeném prostoru.
 - Tlakový čistič se nachází v tepelném pásmu nad 0 °C.

15.2 Skladování akumulátoru

- STIHL doporučuje skladovat akumulátor ve stavu nabití mezi 40 % a 60 %.
- ▶ Akumulátor skladujte tak, aby byly splněny níže uvedené podmínky:
 - Akumulátor je mimo dosah dětí.
 - Akumulátor je čistý a suchý.
 - Akumulátor je v uzavřeném prostoru.
 - Akumulátor je oddělen od tlakového čističe.

- Pokud je akumulátor uložen v nabíječce: odpojte síťový konektor a uložte akumulátor se stavem nabití mezi 40 % a 60 %.
- Akumulátor neskladujte mimo udávané teplotní rozsahy, ☐ 20.5.

UPOZORNĚNÍ

- Pokud se akumulátor neskladuje tak, jak je popsáno v tomto návodu k použití, může dojít k jeho úplnému vybití a nevratnému poškození.
 - ▶ Před uskladněním vybitý akumulátor nabijte. STIHL doporučuje skladovat akumulátor ve stavu nabití mezi 40 % a 60 %.
 - ▶ Akumulátor uchovávejte odděleně od tlakového čističe.

15.3 Skladování nabíječky

- ▶ Vytáhněte síťový konektor ze zásuvky.

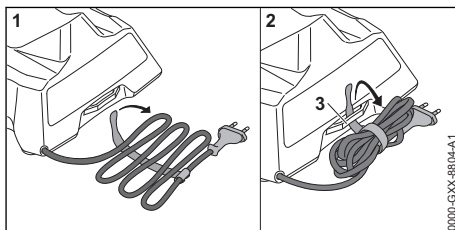

- ▶ Sviňte připojovací kabel a připevněte jej na nabíječku.
- ▶ Skladujte nabíječku tak, aby byly splněny níže uvedené podmínky:
 - Nabíječka je mimo dosah dětí.
 - Nabíječka je čistá a suchá.
 - Nabíječka je v uzavřeném prostoru.
 - Nabíječka není zavěšená za připojovací kabel nebo za držák (3) pro připojovací kabel.
 - Nabíječku neskladujte mimo udávané teplotní rozsahy, ☐ 20.5.

16 Čištění

16.1 Čištění tlakového čističe

- ▶ Vypněte tlakový čistič a vyjměte akumulátor.
- ▶ Tlakový čistič vyčistěte vlhkým hadrem.
- ▶ Nátrubky a spojky na tlakovém čističi vyčistěte vlhkým hadrem.
- ▶ Vyčistěte větrací štěrby štětcem.
- ▶ Odstraňte z akumulátorové šachty cizí předměty a vyčistěte akumulátorovou šachtu vlhkým hadrem.
- ▶ Elektrické kontakty v akumulátorové šachtě vyčistěte štětcem nebo měkkým kartáčem.

16.2 Čištění příslušenství

Čištění trysky a stříkací trubky

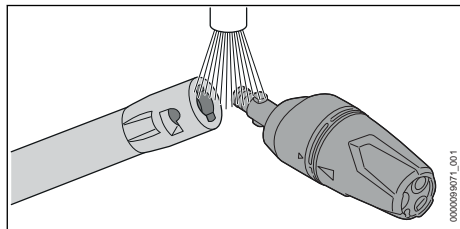

- ▶ Opláchněte trysku a stříkací trubku pod tekoucí vodou a osušte je utěrkou.

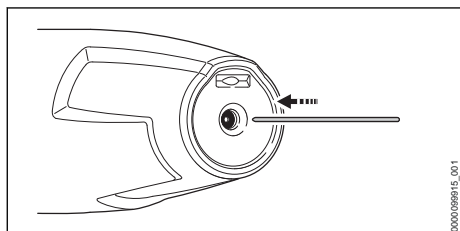

- ▶ Pokud je tryska ucpaná: vyčistěte trysku tenkou Jehlou.

Čištění skládacího kanystru

- ▶ Vypláchněte skládací kanystř čistou vodou.
- ▶ Vyčistěte skládací kanystř vlhkým hadrem.

Čištění stříkací soupravy

- ▶ Sejměte a vyprázdněte láhev.
- ▶ Čistící prostředek zlikvidujte tak, jak je popsáno v návodu k použití čistícího prostředku.
- ▶ Vypláchněte láhev čistou vodou.
- ▶ Stříkací soupravu vyčistěte vlhkým hadrem.

16.3 Čištění sítka přívodní vody

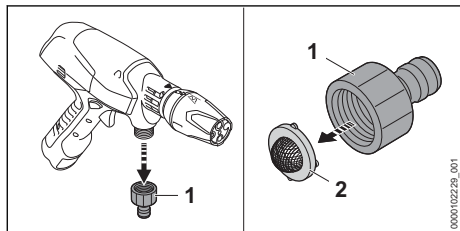

- ▶ Demontujte nátrubek (1) vodní přípojky.
- ▶ Sejměte sítko pro přívodní vodu (2) z nátrubku.
- ▶ Sítko přívodní vody (2) vypláchněte pod tekoucí vodou.

- ▶ Vsadte sítko pro přívodní vodu (2) do nátrubku.
- ▶ Nátrubek (1) našroubujte a utáhněte rukou.

16.4 Čištění vodního filtru v sací soupravě

Sací zvon musí být k čištění vodního filtru rozmontován.

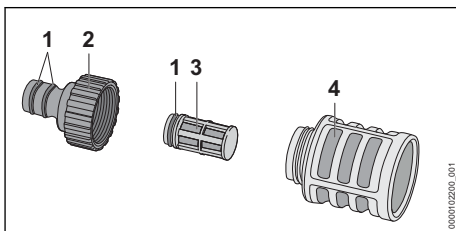

- ▶ Odšroubujte nátrubek (2).
- ▶ Vyměňte vodní filtr (3) ze sacího zvonu (4).
- ▶ Opláchněte nátrubek (2), vodní filtr (3) a sací zvon (4) pod tekoucí vodou.
- ▶ Promažte těsnění (1) mazivem na armatury.
- ▶ Sací zvon opět smontujte.

16.5 Čištění akumulátoru

- ▶ Akumulátor vyčistěte vlhkým hadrem.

16.6 Čištění nabíječky

- ▶ Vytáhněte elektrickou vidlici ze zásuvky.
- ▶ Nabíječku vyčistěte vlhkým hadrem.
- ▶ Elektrické kontakty nabíječky vyčistěte štětcem nebo měkkým kartáčem.

17 Údržba

17.1 Časové intervaly pro údržbu

Časové intervaly pro údržbu jsou závislé na okolních podmínkách a na pracovních podmínkách. STIHL doporučuje níže uvedené časové intervaly pro údržbu:

Měsíčně

- ▶ Čištění sítka přívodní vody.

18 Oprava

18.1 Oprava tlakového čističe, akumulátoru a nabíječky

Uživatel nemůže tlakový čistič a příslušenství opravovat sám.

- ▶ Pokud jsou tlakový čistič nebo příslušenství poškozené: tlakový čistič nebo příslušenství nepoužívejte a vyhledejte odborného prodejce STIHL.

- Pokud je akumulátor defektní nebo poškozený: akumulátor vyměňte.
- Pokud je nabíječka defektní nebo poškozená: nabíječku vyměňte.
- Pokud je připojovací kabel defektní nebo poškozený: nabíječku nepoužívejte a připojovací

kabel nechte vyměnit u odborného prodejce STIHL.

19 Odstranění poruch

19.1 Odstranění poruch na tlakovém čističi nebo akumulátoru

Porucha	Světla LED na tlakovém čističi	Příčina	Odstranění závady
Tlakový čistič se při zapnutí nerozběhne.	1 LED bliká zeleně.	Stav nabití akumulátoru je příliš nízký.	► Nabijte akumulátor.
	1 LED svítí červeně.	Akumulátor je příliš teplý nebo příliš studený.	► Vyměňte akumulátor. ► Nechte akumulátor vychladnout nebo zahřát.
	-	Tlakový čistič je příliš teplý.	► Vyměňte akumulátor. ► Nechte tlakový čistič vychladnout. ► Vyčistěte trysku.
	1 LED bliká červeně.	V akumulátoru došlo k poruše.	► Vyměňte akumulátor a opět ho vsadte. ► Zapněte tlakový čistič. ► Pokud nadále 1 LED bliká červeně: akumulátor nepoužívejte a vyhledejte odborného prodejce STIHL.
	-	Elektrické spojení mezi tlakovým čističem a akumulátorem je přerušeno	► Vyměňte akumulátor. ► Vyčistěte elektrické kontakty v akumulátorové šachtě. ► Vsadte akumulátor.
	-	Akumulátor je vlhký.	► Akumulátor nechte uschnout,  20.6.
Tlakový čistič se za provozu vypíná.	1 LED svítí červeně.	Tlakový čistič je příliš teplý.	► Vyměňte akumulátor. ► Nechte tlakový čistič vychladnout. ► Vyčistěte trysku.
	-	Akumulátor je příliš teplý nebo příliš studený.	► Vyměňte akumulátor. ► Nechte akumulátor vychladnout nebo zahřát.
	-	Vyskytla se elektrická porucha.	► Vyměňte akumulátor a opět ho vsadte. ► Zapněte tlakový čistič.
Provozní doba tlakového čističe je příliš krátká.	-	Akumulátor není zcela nabitý.	► Akumulátor zcela nabijte.
	-	Životnost akumulátoru je překročena.	► Vyměňte akumulátor.
Pracovní tlak kolísá nebo opadá.	-	Není dostatek vody.	► Zcela otevřete vodní kohoutek. ► Zajistěte, aby bylo k dispozici dostatečné množství vody.
	-	Tryska je ucpaná.	► Vyčistěte trysku.

Porucha	Světla LED na tlakovém čističi	Příčina	Odstranění závady
	-	Je ucpané sítko přívodní vody nebo vodní filtr.	► Vyčistěte sítko přívodní vody a vodní filtr.
	-	Tlakový čistič je netěsný nebo vadný.	► Nechte tlakový čistič zkontrolovat odborným prodejcem STIHL.
Proud vody má změněný tvar.	-	Tryska je ucpaná.	► Vyčistěte trysku.
	-	Tryska je opotřebovaná.	► Vyměňte trysku.
Nenasává se čisticí prostředek. Přípojky tlakového čističe nebo stříkací trubky lze spolu těžko propojit.	-	Láhev je prázdná.	► Naplňte láhev čisticím prostředkem.
	-	Těsnění přípojek nejsou promazaná.	► Promažte těsnění.  19.3

19.2 Odstranění poruch nabíječky

Porucha	LED na nabíječce	Příčina	Odstranění závady
Akumulátor se nenabíjí.	LED svítí červeně.	Akumulátor je příliš teplý nebo příliš studený.	► Nechejte akumulátor vsazený v nabíječce. Proces nabíjení se spustí automaticky, jakmile je dosaženo přípustné teplotní pásma.
	LED bliká červeně.	Elektrické spojení mezi nabíječkou a akumulátorem je přerušeno.	► Vyměňte akumulátor. ► Vyčistěte elektrické kontakty na nabíječce. ► Vsaďte akumulátor.
		V nabíječce je porucha.	► Nabíječku nepoužívejte a vyhledejte odborného prodejce výrobků STIHL.
		V akumulátoru je porucha.	► Akumulátor nepoužívejte a vyhledejte odborného prodejce výrobků STIHL.
Nabíječka neprovádí žádný detekční test.	LED nesvítil po dobu cca 1 vteřiny zeleně a cca 1 vteřiny červeně.	Elektrické spojení k nabíječce bylo krátce přerušeno.	► Vytáhněte síťový konektor ze zásuvky. ► Počkejte 1 minutu. ► Zastrčte síťový konektor do zásuvky.

19.3 Mazání těsnění

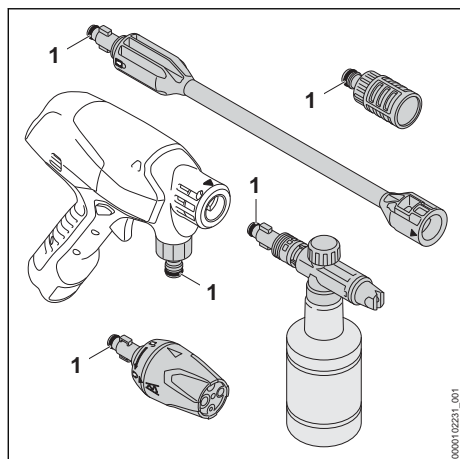

- Promažte těsnění (1) mazivem na armatury.

20 Technická data

20.1 Tlakový čistič STIHL RCA 20.0

- Přípustný akumulátor: STIHL AS
- Elektrický stupeň krytí: III
- Maximálně přípustný tlak (p max.): 2,4 MPa (24 barů)
- maximální tlak přívodu vody (p in max.): 1 MPa (10 barů)
- maximální průtok vody (Q max.): 3,9 l/min (230 l/h)
- minimální průtok vody (Q min.): 2,4 l/min (140 l/h)
- maximální sací výška: 1,5 m
- maximální teplota vody v tlakovém režimu (t in max): 40 °C
- maximální teplota vody v režimu sání: 20 °C
- rozměry
 - délka: 329 mm
 - šířka: 82 mm
 - Výška: 233 mm
- Hmotnost (m) bez akumulátoru, s namontovaným příslušenstvím: 1,3 kg

Údaje závislé na tlaku byly naměřeny při přívodním tlaku 0,3 MPa (3 bary).

Délka provozní doby je uvedena na adrese www.stihl.com/battery-life.

20.2 Akumulátor STIHL AS

- Akumulátorová technologie: lithium-iontový
- napětí: 10,8 V
- kapacita v Ah: viz výkonový štítek
- obsah energie ve Wh: viz výkonový štítek

- hmotnost v kg: viz výkonový štítek

20.3 Nabíječka STIHL AL 1

- Jmenovité napětí: viz výkonový štítek
- Frekvence: viz výkonový štítek
- Jmenovitý výkon: viz výkonový štítek
- Nabíjecí proud: viz výkonový štítek
- Maximální obsah energie přípustného akumulátoru STIHL AS: 12,5 Ah

Délky dob nabíjení jsou uvedeny na adrese www.stihl.com/charging-times.

20.4 Prodlužovací kabely

Pokud se používá prodlužovací kabel, musejí mít jeho žíly v závislosti na napětí a na délce prodlužovacího kabelu nejméně níže uvedené průřezy:

Pokud je jmenovité napětí na výkonovém štítku 220 V až 240 V:

- délka kabelu do 20 m: AWG 15 / 1,5 mm²
- délka kabelu 20 m až 50 m: AWG 13 / 2,5 mm²

Pokud je jmenovité napětí na výkonovém štítku 100 V až 127 V:

- délka kabelu do 10 m: AWG 14 / 2,0 mm²
- délka kabelu 10 m až 30 m: AWG 12 / 3,5 mm²

20.5 Teplotní rozsahy



- Akumulátor není chráněn proti všem okolním vlivům. Pokud je akumulátor vystaven určitým okolním vlivům, může začít hořet nebo explodovat. Může dojít k těžkým úrazům osob a ke vzniku věcných škod.
 - Nenabíjejte a nepoužívejte akumulátor ani nabíječku při teplotě nižší než - 20 °C a vyšší než + 50 °C.
 - Akumulátor nebo nabíječku neskladujte při teplotě nižší než - 20 °C a vyšší než + 70 °C.
 - Nepoužívejte tlakový čistič při teplotě nižší než - 0 °C a vyšší než + 50 °C.
 - Neskladujte tlakový čistič při teplotě nižší než - 0 °C a vyšší než + 70 °C.

20.6 Doporučené teplotní rozsahy

Aby se dosáhlo optimálního výkonu tlakového čističe, akumulátoru a nabíječky, dbejte na dodržování doporučených teplotních mezí:

- Tlakový čistič:
 - Použití: 0 °C až + 40 °C
 - Skladování: 0 °C až + 50 °C
- Akumulátor a nabíječka:

- Nabíjení: 5 °C až 40 °C
- Použití: - 10 °C až + 40 °C
- Skladování: - 20 °C až + 50 °C

Pokud je akumulátor nabíjen, používán nebo skladován mimo doporučené teplotní rozsahy, může dojít ke snížení jeho výkonu.

Pokud je akumulátor mokrý, nebo vlhký, nechte akumulátor vyschnout minimálně 48 h při teplotě nad + 15 °C a pod + 50 °C a při vlhkosti nižší než 70 %. Vyšší vlhkost může prodloužit dobu sušení.

20.7 Akustické a vibrační hodnoty

Hodnota K pro hladinu akustického tlaku je 2 dB(A). Hodnota K pro hladinu akustického výkonu je 2 dB(A). Hodnota K pro vibrační hodnoty je 2 m/s².

STIHL doporučuje nosit ochranu sluchu.

- Hladina akustického výkonu L_{WA} měřená podle EN 60335-2-79: 84 dB(A)
- Vibrační hodnota a_{hv} měřená podle normy EN 60335-2-79, plochá tryska: $\leq 2,5 \text{ m/s}^2$.

Uvedené akustické a vibrační hodnoty se měřily podle normovaného zkušební postupu a mohou se použít pro porovnání s elektrickými stroji. Skutečně vznikající akustické a vibrační hodnoty se mohou od uvedených hodnot odchýlovat, závisí to na druhu a způsobu použití a využívaného příslušenství. Uvedené akustické a vibrační hodnoty se mohou použít pro prvotní odhad akustické a vibrační zátěže. Skutečná akustická a vibrační zátěž se musí odhadnout. Mohou se přitom zohlednit také doby, ve kterých je elektrický stroj vypnutý, a takové doby, ve kterých je sice zapnutý, ale běží bez zátěže.

Údaje ke splnění směrnice 2002/44/ES pro zaměstnavatele o vibracích viz www.stihl.com/vib.

20.8 REACH

REACH je názvem ustanovení EG o registraci, klasifikaci a povolení chemikálií.

Informace ohledně splnění ustanovení REACH se nacházejí pod www.stihl.com/reach.

21 Náhradní díly a příslušenství

21.1 Náhradní díly a příslušenství

STIHL Tyto symboly označují originální náhradní díly STIHL a originální příslušenství STIHL.

STIHL doporučuje používat originální náhradní díly STIHL a originální příslušenství STIHL.

Náhradní díly a příslušenství jiných výrobců nemohou být i přes pečlivý monitoring trhu firmou STIHL posouzeny ohledně jejich spolehlivosti, bezpečnosti a vhodnosti a STIHL také nemůže ručit za jejich použití.

Originální náhradní díly STIHL a originální příslušenství STIHL jsou k dostání u odborného prodejce výrobků STIHL.

22 Likvidace

22.1 Likvidace tlakového čističe, akumulátoru a nabíječky

Informace týkající se likvidace jsou k dostání u místních úřadů a odborného prodejce STIHL.

Nesprávná likvidace může být zdraví škodlivá a zatěžovat životní prostředí.

- ▶ Výrobky STIHL včetně obalů odevzdejte na vhodném sběrném místě k opětovnému zhodnocení v souladu s místními předpisy.
- ▶ Nelikvidujte s domácím odpadem.

23 Prohlášení o konformitě EU

23.1 Tlakový čistič STIHL RCA 20.0

ANDREAS STIHL AG & Co. KG

Badstraße 115

D-71336 Waiblingen

Německo

na vlastní zodpovědnost prohlašuje, že výrobek

- konstrukce: tlakový čistič
- výrobní značka: STIHL
- typ: RCA 20.0
- sériová identifikace: RA02

odpovídá příslušným předpisům ve znění směrnice 2011/65/EU, 2006/42/ES, 2014/30/EU a je vyvinut a vyroben podle následujících norem ve verzích platných vždy k datu výroby:

EN 55014-1, EN 55014-2, EN 60335-1, EN 60335-2-54, EN 62233.

Ke zjištění naměřené a zaručené hladiny akustického výkonu se postupovalo dle směrnice 2000/14/ES, příloha V, za aplikace normy ISO 3744.

- naměřená hladina akustického výkonu: 84 dB(A)
- zaručená hladina akustického výkonu: 86 dB(A)

Technické podklady jsou uloženy v oddělení homologace výrobků společnosti ANDREAS STIHL AG & Co. KG.

Rok výroby, země výroby a výrobní číslo jsou uvedeny na tlakovém čističi.

Waiblingen, 1.8.2022

ANDREAS STIHL AG & Co. KG

V zast.



Robert Olma, Vice President, Regulatory Affairs & Global Governmental Relations

24 UKCA-Prohlášení o konformitě

24.1 Tlakový čistič STIHL RCA 20.0



ANDREAS STIHL AG & Co. KG
Badstraße 115
D-71336 Waiblingen

Německo

na vlastní zodpovědnost prohlašuje, že výrobek

- konstrukce: tlakový čistič
- výrobní značka: STIHL
- typ: RCA 20.0
- sériová identifikace: RA02

odpovídá příslušným ustanovením nařízení Spojeného království The Restriction of the Use of Certain Hazardous Substances in Electrical and Electronic Equipment Regulations 2012, Supply of Machinery (Safety) Regulations 2008 a Electromagnetic Compatibility Regulations 2016 a byl vyvinut a vyroben ve shodě s verzemi níže uvedených norem platnými k datu výroby: EN 55014-1, EN 55014-2, EN 60335-1, EN 60335-2-54, EN 62233.

Ke zjištění naměřené a zaručené hladiny akustického výkonu bylo postupováno podle nařízení Spojeného království Noise Emission in the Environment by Equipment for use Outdoors Regulations 2001, Schedule 8, za aplikace normy ISO 3744.

- Naměřená hladina akustického výkonu: 84 dB(A)
- Zaručená hladina akustického výkonu: 86 dB(A)

Technické podklady jsou uloženy ve společnosti ANDREAS STIHL AG & Co. KG.

Rok výroby, země výroby a výrobní číslo jsou uvedeny na tlakovém čističi.

Waiblingen, 1.8.2022

ANDREAS STIHL AG & Co. KG

V zast.



Robert Olma, Vice President, Regulatory Affairs & Global Governmental Relations

25 Adresy

Hlavní sídlo firmy STIHL

ANDREAS STIHL AG & Co. KG
Postfach 1771
D-71307 Waiblingen

Distribuční společnosti STIHL

ČEŠKA REPUBLIKA

Andreas STIHL, spol. s r.o.
Chrlická 753
664 42 Modřice

Tartalomjegyzék

1	Előszó.....	202
2	Erre a használati útmutatóra vonatkozó információk.....	202
3	Áttekintés.....	202
4	Biztonsági tudnivalók.....	204
5	Nagynyomású mosó használatra való előkészítése.....	213
6	Akku töltés és LED-ek.....	213
7	Nagynyomású mosó összeszerelése.....	214
8	Vízforráshoz való csatlakoztatás.....	215
9	Az akku behelyezése és kivétele.....	217
10	Nagynyomású mosó bekapcsolása és kikapcsolása.....	217
11	Nagynyomású mosó és akkumulátor ellenőrzése.....	218
12	Munkavégzés a nagynyomású mosóval.....	218
13	Munka után.....	220
14	Szállítás.....	220
15	Tárolás.....	221
16	Tisztítás.....	221
17	Karbantartás.....	222
18	Javítás.....	223
19	Hibaelhárítás.....	223
20	Műszaki adatok.....	225

21	Pótalkatrészek és tartozékok.....	226
22	Ártalmatlanítás.....	226
23	EK Megfelelőségi nyilatkozat.....	226
24	A gyártó UK/CA megfeleléségi nyilatkozata.....	227
25	Címek.....	227

1 Előszó

Tisztelt Vásárlónk!

Örömkre szolgál, hogy STIHL-termék mellett döntött. Termékeink fejlesztése és gyártása csúcsmínőségben történik, ügyfeleink szükségleteinek megfelelően. Így magas megbízhatóságú termékek jönnek létre, amelyek az extrém igénybevétel próbáját is kiállják.

A STIHL a szervizelés terén is csúcsmínőséget nyújt Önnek. Márkaszervizeink szakértő tanácsadást és betanítást, valamint átfogó műszaki segítségét nyújtanak.

A STIHL elkötelezett a környezettel szembeni fenntartható és felelősségteljes eljárások mellett. A jelen használati utasítás támogatást ad, hogy Ön biztonságos és környezetbarát módon használhassa STIHL-termékét, annak hosszú élettartamán keresztül.

Köszönjük bizalmát és sok örömet kívánunk a STIHL-termék használatához.



Dr. Nikolas Stihl

FONTOS! HASZNÁLAT ELŐTT OLVASSA EL, ÉS ŐRIZZE MEG.

2 Erre a használati útmutatóra vonatkozó információk

2.1 Vonatkozó dokumentumok

A helyi biztonsági előírások érvényesek.

- ▶ A jelen használati utasításon túl olvassa el, értse meg és tartsa meg az alábbi dokumentumokat is:
 - Biztonsági információk, a beépített akkumulátorral ellátott STIHL-termékekre és akkumulátorokra vonatkozóan: www.stihl.com/safety-data-sheets
 - A használt tartozék használati utasítása és csomagolása
 - A használt tisztítószer használati utasítása és csomagolása

2.2 A figyelmeztetések jelölése a szövegben

! VESZÉLY

- Olyan veszélyekre utal, amelyek súlyos sérüléseket vagy halált okozhatnak.
 - ▶ A megnevezett intézkedésekkel súlyos sérülések vagy halál kerülhető el.

! FIGYELMEZTETÉS

- Olyan veszélyekre utal, amelyek súlyos sérüléseket vagy halált **okozhatnak**.
 - ▶ A megnevezett intézkedésekkel súlyos sérülések vagy halál kerülhető el.

TUDNIVALÓ

- Olyan veszélyekre utal, amelyek anyagi károkat okozhatnak.
 - ▶ A megnevezett intézkedésekkel anyagi károk kerülhetők el.

2.3 Szimbólumok a szövegben



Ez a szimbólum e használati útmutató egyik fejezetére utal.

3 Áttekintés

3.1 Magasnyomású mosó

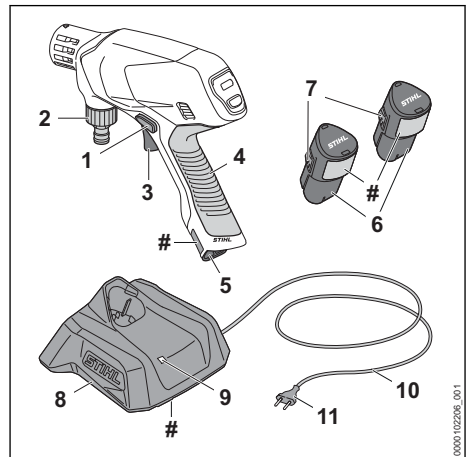

1 Záróretesz

A záróretesz kireteszeli a kapcsolóemelyűt.

2 Csőcsonk

A csőcsonk a víztömlő csatlakoztatására szolgál.

3 Kapcsolóemelő

A kapcsolóemelő be- és kikapcsolja a magasnyomású mosót.

4 Kezelőfogantyú

A kezelőfogantyú a magasnyomású mosó kezelésére, tartására és vezetésére szolgál.

5 Akkumulátorüreg

Az akkumulátorüreg befogadja az akkumulátort.

6 Akkumulátor

Az akkumulátor látja el a magasnyomású mosót energiával.

7 Bekattanó horog

A bekattanó horog tartja az akkumulátort az akkumulátorüregben.

8 Töltőkészülék

A töltőkészülék tölti az akkumulátort.

9 LED

Az LED a töltőkészülék állapotát jelzi.

10 Csatlakozóvezeték

A csatlakozóvezeték köti össze a töltőkészüléket a hálózati csatlakozódugasszal.

11 Hálózati dugasz

A hálózati dugasz köti össze a csatlakozóvezetékét a konnectorral.

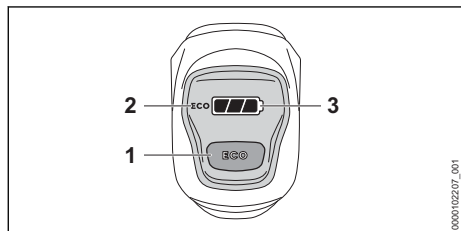
Teljesítménytábla a gépszámmal**3.2 Kezelőtábla****1 Nyomógomb ECO**

A nyomógomb elindítja és megállítja a takarékos üzemmódot.

2 Kijelző eco

A kijelző mutatja a takarékos üzemmódot.

3 Kijelző 

A kijelző az akkumulátor töltöttségi állapotát és az üzemzavarokat mutatja.

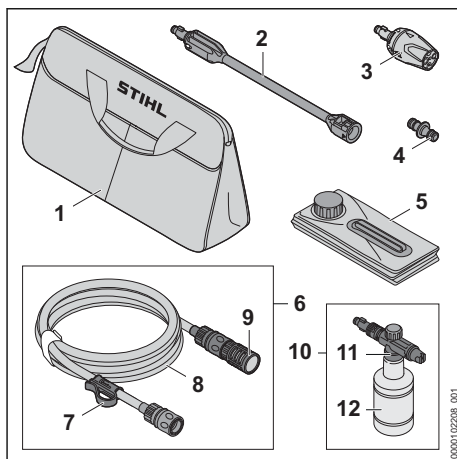
3.3 Tartozékok**1 Táská**

A táská a magasnyomású mosó, a tartozékok, az akkumulátor és a töltőkészülék szállítására és tárolására szolgál.

2 Szórócső

A szórócső összeköti a magasnyomású mosót a fúvókával.

3 Multifunkciós fúvóka

A multifunkciós fúvóka egy lapos sugarú fúvókából, egy forgó fúvókából, egy pontszórófejből és egy öntözőfúvókából áll.

4 Adapter

Az adapter összeköti a szívókészlet víztömlőjét a vízhálózat víztömlőjével.

5 Összecsukható tartály

Az összecsukható tartály víztartályként szolgál szívó üzemmódban.

6 Szívókészlet

A szívókészlet a víznek az összecsukható tartályból, esővízgyűjtőkből, ciszternákból és folyó vagy álló vízből való felszívására szolgál.

7 Kapocs

A kapocs biztosítja a víztömlőt és az összecsukható tartályban lévő szívóharangot a kicsúszás ellen.

8 Víztömlő

A víztömlő összeköti a magasnyomású mosót a vízforrással.

9 Szívóharang

A szívóharang megszűri a felszívott vizet.

10 Szórókészlet

A szórókészlet a tisztítószerrel való tisztításra szolgál.

11 Szóró fúvóka

A szóró fúvóka keveri el a vízben a tisztítószeret.

12 Flakon

A flakonban található a tisztítószer.

3.4 Szimbólumok

A szimbólumok a magasnyomású mosón, a tartozékon, az akkumulátoron és a töltőkészüléken lehetnek feltüntetve és a következőket jelentik:

 Ebben a pozícióban a lapos sugarú fúvóka a multifúvókára van beállítva.

 Ebben a pozícióban a forgó fúvóka a multifúvókára van beállítva.

 Ebben a pozícióban a pontszórófej a multifúvókára van beállítva.

 Ebben a pozícióban az öntözőfúvóka a multifúvókára van beállítva.

 Ebben a pozícióban a tartozék ki van reteszelve.

 Ebben a pozícióban a tartozék reteszelve van.

 Ezt a terméket STIHL akkumulátorral használják. Az engedélyezett akkumulátorok ebben a használati utasításban vannak megadva.

 Ezt az akkumulátort STIHL töltőkészülékkel töltik. Az engedélyezett töltőkészülékek a jelen biztonsági utasításban vannak megadva.

 A LED zölden világít vagy villog. Az akkumulátor töltődik.

 A LED pirosan villog. Az akkumulátor és a töltőkészülék között nincs elektromos érintkezés, vagy az akkumulátorban vagy a töltőkészülékben zavar lépett fel.

 Garantált zajteljesítményszint dB(A)-ban a 2000/14/EK irányelv szerint, az elektromos termékek zajkibocsátásának összehasonlíthatóságához.

 A szimbólum mellett látható adat az akkumulátornak a cellagyártó specifikációja szerinti energiatartalmára utal. Az alkalmazás során rendelkezésre álló energiatartalom csekélyebb.

 Az elektromos készüléket zárt és száraz helyiségben működtesse.

 A terméket ne dobja a háztartási szemétkébe.

 Olvassa el, értse meg, és tartsa meg a használati utasítást.

STIHL  Ezek a szimbólumok eredeti STIHL pótalkatrészeket és eredeti STIHL tartozékokat jelölnek.

4 Biztonsági tudnivalók**4.1 Figyelmeztető szimbólumok****4.1.1 Magasnyomású mosó**

A magasnyomású mosón lévő figyelmeztető szimbólumok jelentése:

 Tartsa be a biztonsági előírásokat és azok intézkedéseit.

 Olvassa el, értse meg, és tartsa meg a használati utasítást.

 Viseljen védőszemüveget.

 A magasnyomású mosót ne csatlakoztassa közvetlenül az ivóvízhálózatra.

 A munka megszakításakor, szállításakor, tárolás, karbantartás vagy javítás esetén vegye ki az akkumulátort.

4.1.2 Akkumulátor

Az akkumulátoron lévő figyelmeztető szimbólumok jelentése:

 Tartsa be a biztonsági előírásokat és azok intézkedéseit.

 Olvassa el, értse meg, és tartsa meg a használati utasítást.

 Óvja az akkumulátort nyílt lángtól és hőtől.

 Az akkumulátort nem szabad folyadékba meríteni.

4.1.3 Töltőkészülék

A töltőkészüléken lévő figyelmeztető szimbólumok jelentése:



Tartsa be a biztonsági előírásokat és azok intézkedéseit.



Olvassa el, értse meg, és tartsa meg a használati utasítást.



Óvja a töltőkészüléket az esőtől és a nedvességtől.

4.2 Rendeltetészerű használat

A STIHL RCA 20.0 magasnyomású mosó a ház körüli takarításhoz használható, például kerti bútorok, kerékpárok, játékok, grillék, szemetes edények és járművek tisztítására vagy mobil takarításra.

A magasnyomású mosó ipari felhasználásra nem alkalmas.

A magasnyomású mosót esőben tilos használni.

A STIHL AS akkumulátor látja el a magasnyomású mosót energiával.

A STIHL AL 1 töltőkészülék tölti a STIHL AS akkumulátort.

▲ FIGYELMEZTETÉS

- Amennyiben a magasnyomású mosót nem rendeltetészerűen használják, súlyos vagy halálos személyi sérülések, és anyagi károk keletkezhetnek.
 - ▶ A magasnyomású mosót a jelen használati utasításban leírt módon használja.

A STIHL RCA 20.0 magasnyomású mosót a következő feladatokra nem szabad használni:

- Azbesztcement vagy hasonló felületek tisztítására
- Ólomtartalmú festékekkel festett vagy lakkozott felületek tisztítására
- Élelmiszerral érintkezésbe kerülő felületek tisztítására

▲ FIGYELMEZTETÉS

- A STIHL által a magasnyomású mosóhoz nem engedélyezett akkumulátorok és töltőkészülékek tűzveszélyeket és robbanásokat okozhatnak. Súlyos, akár halálos személyi sérülések következhetnek be, és anyagi károk keletkezhetnek.
 - ▶ A magasnyomású mosót STIHL AS akkumulátorral használja.
 - ▶ A STIHL AS akkumulátort STIHL AL 1 töltőkészülékkel töltsse.

- Amennyiben a magasnyomású mosót, az akkumulátort vagy a töltőkészüléket nem rendeltetés szerint használják, súlyos vagy halálos személyi sérülések, és anyagi károk keletkezhetnek.
 - ▶ A magasnyomású mosót, az akkumulátort és a töltőkészüléket a jelen használati utasításban leírt módon használja.

4.3 A felhasználóval szemben támasztott követelmények

▲ FIGYELMEZTETÉS

- A felhasználók betanítás nélkül nem tudják a magasnyomású mosó, az akkumulátor és a töltőkészülék veszélyeit felismerni vagy felbecsülni. A felhasználó vagy más személyek súlyos személyi sérüléseket szenvedhetnek el vagy meg is halhatnak.



- ▶ Olvassa el, értse meg, és tartsa meg a használati utasítást.

- ▶ Amennyiben a magasnyomású mosót, az akkumulátort vagy a töltőkészüléket továbbadja más személynek: adja át vele együtt a használati utasítást is.
- ▶ Bizonyosodjon meg arról, hogy a felhasználó megfelel a következő követelményeknek:
 - A felhasználó kiphient.
 - Ezt a gépet és az akkumulátort nem használhatják olyan személyek (beleértve a gyermekeket is), akiknek csökkent fizikai, érzékszervi vagy mentális képességeik vannak, vagy nincs tapasztalatuk és tudásuk.
 - A felhasználó képes felismerni és felbecsülni a magasnyomású mosó és az akkumulátor veszélyeit.
 - A felhasználó nagykorú vagy a felhasználó a nemzeti jogszabályok szerint felügyelet mellett képzést fog kapni a szakmára.
 - A felhasználó részesült STIHL márkakereskedés vagy szakember általi oktatásban, mielőtt először használná a magasnyomású mosót.
 - A felhasználó nem áll alkohol, orvosságok vagy drogok hatása alatt.
- ▶ Amennyiben bizonytalanságok merülnének fel: Forduljon STIHL márkakereskedéshez.

4.4 Ruházat és felszerelés

▲ FIGYELMEZTETÉS

- A munkavégzés során a tárgyak nagy sebességgel repülhetnek fel. A felhasználó sérülést szenvedhet el.



- ▶ Viseljen szorosan illeszkedő védőszemüveget. A megfelelő védőszemüvegek megfelelnek az EN 166 szabványnak vagy a nemzeti előírásoknak és a megfelelő jelöléssel kaphatók a boltban.
- ▶ Viseljen hosszú ujjú, szorosan illeszkedő felső részt és hosszú nadrágot.
- A munka közben aeroszokok keletkezhetnek. A belélegzett aeroszokok károsíthatják az egészséget és allergiás reakciókat válthatnak ki.
 - ▶ Végezzen el kockázatelemzést a megtisztítandó felületre és annak környezetére vonatkozólag.
 - ▶ Ha a kockázatelemzés azt az eredmény adja, hogy aeroszokok képződnek: Viseljen FFP2 védelmi osztályú légzésvédő maszkot vagy egy hasonló védőmaszkot.
- Ha a felhasználó nem megfelelő lábbelit visel, elcsúszhat. A felhasználó sérülést szenvedhet el.
 - ▶ Viseljen kemény, recézett talpú, zárt lábbelit.

4.5 Munkaterületet és környezet

4.5.1 Magasnyomású mosó

▲ FIGYELMEZTETÉS

- A beavatatlan személyek, a gyermekek és állatok nem tudják a magasnyomású mosó és a felrepített tárgyak veszélyeit felismerni és felbecsülni. A beavatatlan személyek, a gyermekek és állatok súlyos sérüléseket szenvedhetnek és anyagi károk keletkezhetnek.
 - ▶ A beavatatlan személyeket, gyermekeket és állatokat tartsa távol a munkaterülettől.
 - ▶ Ne hagyja őrizetlenül a magasnyomású mosót.
 - ▶ Biztosítsa, hogy gyermekek ne tudjanak a magasnyomású mosóval játszani.
- Amennyiben esőben vagy nedves környezetben dolgozik, áramütés következhet be. A kezelő megsérülhet és a magasnyomású mosó károsodhat.
 - ▶ Ne dolgozzon esőben.
 - ▶ Ne érje nedvesség a magasnyomású mosót.
- A magasnyomású mosó elektromos alkatrészei szikrákat gerjeszhetnek. A szikrák gyúlé-

kony vagy robbanékony környezetben tűzveszélyeket és robbanásokat okozhatnak. Súlyos, akár halálos személyi sérülések következhetnek be, és anyagi károk keletkezhetnek.

- ▶ Ne dolgozzon gyúlékony vagy robbanékony környezetben.

4.5.2 Akkumulátor

▲ FIGYELMEZTETÉS

- A beavatatlan személyek, a gyermekek és állatok nem tudják az akkumulátor veszélyeit felismerni és felbecsülni. A beavatatlan személyek, gyermekek és állatok súlyosan megsérülhetnek.
 - ▶ A beavatatlan személyeket, gyermekeket és állatokat tartsa távol.
 - ▶ Ne hagyja őrizetlenül az akkumulátort.
 - ▶ Biztosítsa, hogy gyermekek ne tudjanak az akkumulátorral játszani.
- Az akkumulátor nincs védve az összes környezeti hatás ellen. Amennyiben az akkumulátort kitesszük bizonyos környezeti hatásoknak, az akkumulátor tüzet foghat, felrobbanhat vagy javíthatatlanul károsodik. Súlyos személyi sérülések és anyagi károk keletkezhetnek.
 - ▶ Óvja az akkumulátort nyílt lángtól és hőtől.
 - ▶ Az akkumulátort ne dobja tűzbe.
- ▶ Ne töltsé, ne használja és ne tárolja az akkumulátort a megadott hőmérsékleti határértékeken kívül,  20.5.



- ▶ Az akkumulátort nem szabad folyadékba meríteni.
- ▶ Tartsa távol az akkumulátort a fémből készült kis tárgyaktól.
- ▶ Az akkumulátort ne tegye ki magas nyomásnak.
- ▶ Az akkumulátort ne tegye ki mikrohullámú sugárzásnak.
- ▶ Óvja az akkumulátort a vegyszerektől és sóktól.

4.5.3 Töltőkészülék

▲ FIGYELMEZTETÉS

- A beavatatlan személyek, gyermekek nem tudják a töltőkészülék és az elektromos áram veszélyeit felismerni és felbecsülni. A beavatatlan személyek, gyermekek és állatok súlyosan megsérülhetnek vagy meghalhatnak.
 - ▶ A beavatatlan személyeket, gyermekeket és állatokat tartsa távol.

- ▶ Gondoskodjon róla, hogy a gyermekek ne tudjanak a töltőkészülékkel játszani.
- A töltőkészülék nem vízálló. Amennyiben esőben vagy nedves környezetben dolgozik, áramütés következhet be. A kezelő megsérülhet és a töltőkészülék károsodhat.



- ▶ Ne működtesse esőben vagy nedves környezetben.
- A töltőkészülék nincs védve az összes környezeti hatás ellen. Amennyiben a töltőkészüléket kiteszük bizonyos környezeti hatásoknak, a töltőkészülék tüzet foghat vagy felrobbanhat. Súlyos személyi sérülések és anyagi károk keletkezhetnek.
 - ▶ A töltőkészüléket zárt és száraz helyiségben működtesse.
 - ▶ Ne használja a töltőkészüléket gyúlékony vagy robbanékony környezetben.
 - ▶ Ne működtesse a töltőkészüléket gyúlékony alapzaton.
 - ▶ Ne használja és ne tárolja a töltőkészüléket a megadott hőmérsékleti határértékeken kívül, 20.5.
- Az emberek a csatlakozóvezetékben meg tudnak botlani. Személyi sérülések keletkezhetnek, és a töltőkészülék megrongálódhat.
 - ▶ A csatlakozóvezetékét szorosan a talajhoz simítva fektesse le.

4.6 Biztonságos állapot

4.6.1 Magasnyomású mosó

A magasnyomású mosó akkor van biztonságos állapotban, amikor a következő feltételek teljesülnek:

- A magasnyomású mosó sértetlen.
- A fogantyú, a csatlakozók és a tartozékok sértetlenek.
- A tartozék megfelelően van felszerelve.
- A magasnyomású mosó tiszta.
- A tartozékok tiszták.
- A kezelőelemek működnek és nincsenek módosítva.
- Eredeti, ehhez a magasnyomású mosóhoz való tartozék van felszerelve.

▲ FIGYELMEZTETÉS

- Nem biztonságos állapotban az alkatrészek nem működnek megfelelően, és a biztonsági berendezések hatástalanná válnak. Súlyos vagy halálos személyi sérülések következhetnek be.
 - ▶ Ne dolgozzon sérült magasnyomású mosóval.

- ▶ Sértetlen csatlakozókkal és tartozékokkal dolgozzon.
- ▶ A tartozékokat a használati utasításban leírt módon szerelje fel.
- ▶ Ha a magasnyomású mosó bepiszkolódott: tisztítsa meg a magasnyomású mosót.
- ▶ Ha a tartozékok piszkosak: tisztítsa meg a tartozékokat.
- ▶ Ha az akkumulátorüreg vizes vagy nedves: hagyja az akkumulátorüreget megszáradni.
- ▶ Ne módosítsa a magasnyomású mosót.
- ▶ Amennyiben a kezelőelemek nem működnek: ne dolgozzon a magasnyomású mosóval.
- ▶ Eredeti, ehhez a magasnyomású mosóhoz való STIHL tartozék van felszerelve.
- ▶ A tartozékot a jelen használati utasításban vagy a tartozék használati utasításában leírt módon szerelje fel.
- ▶ Ne dugjon tárgyakat a magasnyomású mosó nyílásaiba.
- ▶ Az elhasználotott vagy megrongálódott tájékoztató táblákat ki kell cserélni.
- ▶ Amennyiben bizonytalanságok merülnének fel: Forduljon STIHL márkakereskedéshez.

4.6.2 Akkumulátor

Az akkumulátor akkor van biztonságos állapotban, amikor a következő feltételek teljesülnek:

- Az akkumulátor sértetlen.
- Az akkumulátor tiszta és száraz.
- Az akkumulátor működik és nincs módosítva.

▲ FIGYELMEZTETÉS

- Nem biztonságos állapotban az akkumulátor nem működhet tovább biztonságosan. Súlyos személyi sérülések következhetnek be.
 - ▶ Ne dolgozzon sérült és működésképtelen akkumulátorral.
 - ▶ Ne töltsön sérült vagy hibás akkumulátort.
 - ▶ Ha az akkumulátor bepiszkolódott: Tisztítsa meg az akkumulátort.
 - ▶ Ha az akkumulátor vizes vagy nedves: Hagyja az akkumulátort megszáradni, 20.6.
 - ▶ Ne módosítsa az akkumulátort.
 - ▶ Ne dugjon tárgyakat az akkumulátor nyílásaiba.
 - ▶ Az akkumulátor elektromos érintkezőit ne kösse össze fémtárgyakkal és ne zárja rövidre.
 - ▶ Az akkumulátort nem szabad felnyitni.
 - ▶ Az elhasználotott vagy megrongálódott táblákat ki kell cserélni.
- A sérült akkumulátorból folyadék léphet ki. Amennyiben a folyadék érintkezésbe kerül a

bőrrel vagy szemmel, bőr- és szemirritáció következhet be.

- ▶ Kerülje a folyadékkal való érintkezést.
- ▶ Amennyiben érintkezésbe került a bőrrrel: Mossa le az érintett bőrfelületet bő vízzel és szappannal.
- ▶ Amennyiben érintkezésbe került a szemmel: Öblítse a szemet minimum 15 percen át bő vízzel és forduljon orvoshoz.
- A sérült vagy hibás akkumulátor szokatlan szagot, füstöt bocsáthat ki vagy éghet. Súlyos, akár halálos személyi sérülések következhetnek be, és anyagi károk keletkezhetnek.
 - ▶ Ha az akkumulátor szokatlan szagú vagy füstöt bocsát ki: Ne használja az akkumulátort és tartsa távol gyúlékony anyagoktól.
 - ▶ Ha az akkumulátor ég: Próbálja meg az akkumulátor lángját tűzoltó készülékkel vagy vízzel eloltani.

4.6.3 Töltőkészülék

A töltőkészülék akkor van biztonságos állapotban, amikor a következő feltételek teljesülnek:
 – A töltőkészülék sértetlen.
 – A töltőkészülék tiszta és száraz.

▲ FIGYELMEZTETÉS

- Nem biztonságos állapotban az alkatrészek nem működnek megfelelően, és a biztonsági berendezések hatástalanná válnak. Súlyos vagy halálos személyi sérülések következhetnek be.
 - ▶ Használjon sérülésmentes töltőkészüléket.
 - ▶ Amennyiben a töltőkészülék bepiszkolódott vagy nedves: Tisztítsa meg és hagyja megszáradni a töltőkészüléket.
 - ▶ Ne módosítsa a töltőkészüléket.
 - ▶ Ne dugjon tárgyakat a töltőkészülék nyílásaiba.
 - ▶ A töltőkészülék elektromos érintkezőit ne kösse össze fém tárgyakkal és ne zárja rövidre.
 - ▶ A töltőkészüléket nem szabad felnyitni.

4.7 Munkálatok

▲ FIGYELMEZTETÉS

- A felhasználó bizonyos helyzetekben nem tud koncentrált odafigyeléssel tovább dolgozni. A kezelő megbotolhat, eleshet és súlyosan megsérülhet.
 - ▶ Nyugodtan és megfontoltan dolgozzon.
 - ▶ Amennyiben a fény- és látásviszonyok gyengék: ne dolgozzon az magasnyomású mosóval.
 - ▶ Magasnyomású mosó kezelése egyedül.

- ▶ Ügyeljen az akadályokra.
- ▶ A talajon állva dolgozzon és tartsa meg egyensúlyát. Ha a magasban kell dolgoznia: Használjon emelő munkaállványt vagy egy biztonságos állványt.
- ▶ Ha fáradtság jelei jelentkeznének: iktasson be egy szünetet.
- Amennyiben a magasnyomású mosó munkavégzés közben változik vagy szokatlanul viselkedik, előfordulhat, hogy nincs biztonságos állapotban. Súlyos személyi sérülések és anyagi károk keletkezhetnek.
 - ▶ Hagyja abba a munkát, vegye ki az akkumulátort és forduljon STIHL márkakereskedéshez.
 - ▶ Ne takarja le a magasnyomású mosót, hogy megfelelőképpen tudjon áramolni a hűtőlevegő.
- Ha a kapcsolóelemtyűt elengedi, a magasnyomású szivattyú automatikusan kikapcsol és nem áramlik ki több víz a fúvókából. A magasnyomású mosó Stand-By üzemmódban is bekapcsolva marad. Ha a kapcsolóelemtyűt lenyomja, a magasnyomású szivattyú automatikusan bekapcsol és víz áramlik ki a fúvókából. Súlyos személyi sérülések és anyagi károk keletkezhetnek.
 - ▶ Ha nem dolgozik: reteszelve be a kapcsolóelemtyűt.
 - ▶ Vegye ki az akkumulátort.
- A megtisztítandó felületen és a magasnyomású mosó alkatrészeiben víz 0 °C alatti hőmérsékleten megfagyhat. A felhasználó megcsúszhat, eleshet vagy súlyos sérüléseket szenvedhet. Anyagi károk keletkezhetnek.
 - ▶ Ne használja a magasnyomású mosót 0 °C alatti hőmérsékleteken.
- Amennyiben magasban dolgozik, a magasnyomású mosó vagy a tartozékok leeshetnek. Súlyos személyi sérülések és anyagi károk keletkezhetnek.
 - ▶ Használjon emelő munkaállványt vagy biztonságos állványzatot.
 - ▶ Biztosítsa a magasnyomású mosót és a tartozékokat a leesés ellen.
- A vízsugár azbesztszálakat moshat ki a felületekből. A megszáradt azbesztszálak szétterjedhetnek a levegőben és belélegezhetik őket. A belélegzett azbesztszálak károsíthatják az egészséget.
 - ▶ Ne tisztítsa meg az azbeszttartalmú felületeket.
- A vízsugár oldhatja a járművek vagy a gépek olaját. Az olajtartalmú víz bejuthat a földbe, a vizekbe vagy a csatornahálózatba. Ez veszélyezteti a környezetet.

- ▶ A járműveket vagy a gépeket csak olajelválasztóval rendelkező vízfelfolyóval ellátott helyeken tisztítsa.
- A vízsugár ólomtartalmú színekkel ólomtartalmú aeroszolakat és ólomtartalmú vizet hozhat létre. Az ólomtartalmú aeroszolak és az ólomtartalmú víz bejuthatnak a földre, a vizékbe vagy a csatornahálózatba. A belélegzett aeroszolak károsíthatják az egészséget és allergiás reakciókat válthatnak ki. Ez veszélyezteti a környezetet.
 - ▶ Ne tisztítsa meg az ólomtartalmú színrel festett vagy lakkozott felületeket.
- A vízsugár megrongálhatja az érzékeny felületeket. Anyagi károk keletkezhetnek.
 - ▶ Az érzékeny felületeket ne a forgó fúvókával tisztítsa.
 - ▶ A gumiból, anyagokból, fából, és hasonló anyagokból készült felületeket csökkentett munkanyomással vagy nagyobb távolságból tisztítsa.
- Amennyiben a multifunkciós fúvókát a munka közben piszkos vízbe mártja vagy abban működteti, a multifunkciós fúvóka megrongálódhat.
 - ▶ Ne működtesse a multifunkciós fúvókát szennyezett vízben.
 - ▶ Ha a tartályt tisztítja: Üritse ki a tartályt és folyassa le a vizet a tisztítás közben.
- A felszívott gyúlékony és robbanékony folyadékok tűzveszélyeket és robbanásokat okozhatnak. Súlyos, akár halálos személyi sérülések következhetnek be, és anyagi károk keletkezhetnek.
 - ▶ Gyúlékony vagy robbanékony folyadékokat ne szívjon fel és ne szórjon ki.
- A felszívott irritáló, maró, és mérgező folyadékok károsíthatják az egészséget és megrongálhatják a magasnyomású mosó alkatrészeit. Súlyos, akár halálos személyi sérülések következhetnek be, és anyagi károk keletkezhetnek.
 - ▶ Ne szívjon fel és ne szórjon ki irritáló, maró, és mérgező folyadékokat.
- Az erős vízsugár súlyos sérülést okozhat személyeknek és állatoknak és anyagi károk keletkezhetnek.
 - ▶ Ne irányítsa a vízsugarat személyekre és állatokra.
 - ▶ Ne irányítsa a vízsugarat kevésbé hozzáférhető helyekre.
 - ▶ Viselés közben ne tisztítsa meg a ruhát.
 - ▶ Viselés közben ne tisztítsa meg a cipőt.
- Amennyiben elektromos berendezések, elektromos csatlakozások, konnektorok és elektromos vezetékek vízzel érintkeznek, áramütés veszélye áll fenn. Súlyos, akár halálos személyi sérülések következhetnek be, és anyagi károk keletkezhetnek.
 - ▶ Ne irányítsa a vízsugarat elektromos berendezésekre, elektromos csatlakozásokra, konnektorokra és elektromos vezetésekre.
- Amennyiben elektromos berendezések vízzel érintkeznek, áramütés veszélye áll fenn. A felhasználó súlyos vagy halálos kimenetelű sérüléseket szenvedhet el, továbbá anyagi károk keletkezhetnek.
 - ▶ Ne irányítsa a vízsugarat elektromos berendezésekre.
 - ▶ Tartsa az elektromos készülékeket távol a munkaterülettől.
- Egy rosszul elhelyezett víztömlő megsérülhet, és botlásveszélyt okozhat. Személyi sérülések keletkezhetnek, és a víztömlő megrongálódhat.
 - ▶ Ne irányítsa a vízsugarat a víztömlőre.
 - ▶ A víztömlőt úgy vezesse és jelölje, hogy ne lehessen megbotlani benne.
 - ▶ A víztömlőt úgy helyezze el, hogy az ne feszüljön és ne akadjon el.
 - ▶ A víztömlőt úgy helyezze el, hogy az ne sérüljön, ne törjön meg, ne akadjon be, és azt ne dörzsölje semmi.
 - ▶ Védje a víztömlőt forróság, olaj és vegyszerek ellen.
- Az erős vízsugár reaktív erők fellépését okozza. A fellépő reaktív erők következtében a felhasználó elveszítheti uralmát a magasnyomású mosó felett. A felhasználó súlyos sérüléseket szenvedhet el, továbbá anyagi károk keletkezhetnek.
 - ▶ Tartsa erősen a magasnyomású mosót.
 - ▶ A használati utasításban leírt módon dolgozzon.

4.8 Tisztítószerek

▲ FIGYELMEZTETÉS

- Amennyiben a tisztítószerek bőrrel vagy szemmel érintkeznek, bőr- és szemirritáció következhet be.
 - ▶ Tartsa be a tisztítószerek használati utasítását.
 - ▶ Kerülje a tisztítószerekkel való érintkezést.
 - ▶ Amennyiben érintkezésbe került a bőrrel: Mossa le az érintett bőrfelületet bő vízzel és szappannal.
 - ▶ Amennyiben érintkezésbe került a szemmel: öblítse a szemet minimum 15 percen át bő vízzel és forduljon orvoshoz.
- A helytelen vagy nem megfelelő tisztítószerek károsíthatják a magasnyomású mosót vagy a

tisztítandó tárgy felületét, és károsíthatják a környezetet.

- ▶ Az STIHL eredeti STIHL tisztítószernek használatát javasolja.
- ▶ Tartsa be a tisztítószeres használati utasítását.
- ▶ Amennyiben bizonytalanságok merülnének fel: Forduljon STIHL márkakereskedéshez.

4.9 A víz csatlakoztatása

▲ FIGYELMEZTETÉS

- Amikor elengedi a szórópisztoly karját, visszaütés jön létre a víztömlőben. Egy visszaütés által a szennyezett víz visszajuthat az ivóvízhálózatba. Így az ivóvíz beszennyeződhet.



- ▶ A magasnyomású mosót ne csatlakoztassa közvetlenül az ivóvízhálózatra.

- ▶ Tartsa be a vízszolgáltató előírásait. Ha szükséges, az ivóvíz-rendszerhez történő csatlakozáskor használja a rendszer megfelelő elválasztását (pl. visszafolyásgátlót).
- A piszkos és homokos víz megromlíthatja a magasnyomású mosó alkatrészeit.
 - ▶ Használjon tiszta vizet.
 - ▶ Ha piszkos vagy homokos vizet használ: a magasnyomású mosót a STIHL szívókészlettel együtt beépített vízsűrővel működtesse.
- Amennyiben a magasnyomású mosót túl kevés vízzel látja el, a magasnyomású mosó alkatrészei megsérülhetnek.
 - ▶ Teljesen nyissa ki a vízcsapot.
 - ▶ Bizonyosodjon meg arról, hogy a magasnyomású mosó elég vízzel van ellátva,  20.

4.10 Töltés

▲ FIGYELMEZTETÉS

- Töltés közben egy sérült vagy hibás töltőkészülék szokatlan szagot vagy füstöt bocsáthat ki. Személyi sérülések és anyagi károk keletkezhetnek.
 - ▶ A hálózati csatlakozót húzza ki a konnektorból.
- A töltőkészülék elégtelen hőelvezetés esetén túlmelegedhet és tüzet okozhat. Súlyos személyi sérülések, vagy halál következhetnek be, és anyagi károk keletkezhetnek.
 - ▶ Ne takarja le a töltőkészüléket.

4.11 Elektromos csatlakoztatás

Az áramvezető alkatrészekkel történő érintkezés a következő okokból jöhet létre:

- A csatlakozóvezeték vagy a hosszabbítóvezeték megsérült.
- A csatlakozóvezeték vagy a hosszabbítóvezeték hálózati csatlakozódugaszja megsérült.
- A dugaszoló aljzat nincs megfelelően beszerelve.

▲ VESZÉLY

- Az áramvezető alkatrészekkel való érintkezés áramütéshez vezethet. A felhasználó súlyos vagy halálos sérülést szenvedhet.

- ▶ Biztosítsa, hogy a csatlakozóvezeték, a hosszabbítóvezeték és a hálózati csatlakozódugasz sértetlen legyen.



Amennyiben a csatlakozóvezeték vagy a hosszabbítóvezeték megsérült:

- ▶ Ne érintse meg a sérülés helyét.
- ▶ Húzza ki a hálózati csatlakozódugót a konnektorból.
- ▶ A csatlakozóvezetékét, a hosszabbítóvezetékét és azok hálózati csatlakozóit csak száraz kézzel fogja meg.
- ▶ A csatlakozóvezeték hálózati csatlakozódugóját vagy a hosszabbítóvezetékét egy védővezetővel ellátott, megfelelően beszerelt és biztosított konnektorba dugja.
- ▶ A töltőkészüléket kioldóáramos hibaáramvédőkapcsolóval (30 mA, 30 ms) csatlakoztassa.
- A sérült vagy alkalmatlan hosszabbítóvezeték áramütést okozhat. Súlyos vagy halálos személyi sérülések következhetnek be.
 - ▶ Megfelelő átmérőjű hosszabbítóvezeték használjon,  20.4.

▲ FIGYELMEZTETÉS

- Töltés közben egy nem megfelelő hálózati feszültség vagy frekvencia túlfeszültséget okozhat a töltőkészülékben. A töltőkészülék megromlódhat.
 - ▶ Győződjön meg arról, hogy az elektromos hálózat hálózati feszültsége és hálózati frekvenciája megegyezik a töltőkészülék teljesítménytábláján lévő adatokkal.
- Ha a töltő több aljzatú konnektorhoz van csatlakoztatva, a töltés során az elektromos alkatrészek túlterhelődhetnek. Az elektromos alkatrészek túlmelegedhetnek és tüzet okozhatnak. Súlyos, akár halálos személyi sérülések következhetnek be, és anyagi károk keletkezhetnek.

- ▶ Győződjön meg arról, hogy a többes aljzaton feltüntetett teljesítményadatokat a töltő teljesítménytábláján szereplő adatok és a többes aljzatra csatlakoztatott összes elektromos készülék összességében nem haladja meg.
- A tévesen elhelyezett csatlakozóvezeték és hosszabbítóvezeték megsérülhet, és botlásveszélyt okoz. Személyi sérülések keletkezhetnek, és a csatlakozóvezeték vagy a hosszabbítóvezeték megrongálódhat.
 - ▶ A csatlakozóvezetéket és a hosszabbítóvezetéket úgy vezesse el és úgy jelölje meg, hogy ne lehessen megbotlani bennük.
 - ▶ Úgy fektesse le a csatlakozóvezetéket és a hosszabbítóvezetéket, hogy azok ne feszüljenek és ne gabalyodjanak össze.
 - ▶ A csatlakozóvezetéket és a hosszabbítóvezetéket úgy helyezze el, hogy azok ne sérüljenek, ne törjenek meg, ne akadjanak be, és ne dözsőlődjenek.
 - ▶ Védje a csatlakozóvezetéket és a hosszabbítóvezetéket forróság, olaj és vegyszerek ellen.
 - ▶ A csatlakozóvezetéket és a hosszabbítóvezetéket száraz felületre fektesse.
- Munka közben a hosszabbítóvezeték felmelegszik. Amennyiben a hó nem tud távozni, úgy tüzet okozhat.
 - ▶ Ha kábeldobot használ: Teljesen tekersejle a kábeldobot.
- Ha elektromos vezetékek és csövek haladnak a falban, a töltőkészülék falra szerelése közben megsértheti ezeket. A elektromos vezetékekkel való érintkezés áramütéshez vezethet. Súlyos személyi sérülések és anyagi károk keletkezhetnek.
 - ▶ Bizonyosodjon meg arról, hogy az arra a célra szánt helyen nem futnak elektromos vezetékek és csövek a falban.
- Amennyiben a töltőkészülék nem a jelen használati utasításban leírt módon van felszerelve a falra, a töltőkészülék vagy az akkumulátor leeshet vagy a töltőkészülék túlhevülhet. Személyi sérülések és anyagi károk keletkezhetnek.
 - ▶ A töltőkészüléket a jelen használati utasításban leírt módon szerelje a falra.
- Amennyiben behelyezett akkumulátorral szerelik fel a falra a töltőkészüléket, az akkumulátor kieshet a töltőkészülékből. Személyi sérülések és anyagi károk keletkezhetnek.
 - ▶ Először szerelje fel a falra a töltőkészüléket, és csak ezután tegye bele az akkumulátort.

4.12 Szállítás

4.12.1 Magasnyomású mosó

▲ FIGYELMEZTETÉS

- Szállítás közben a magasnyomású mosó felborulhat vagy mozoghat. Személyi sérülések és anyagi károk keletkezhetnek.
 - ▶ Reteszelve be a kapcsolóemelőt.
 - ▶ Vegye ki az akkumulátort.



- ▶ A magasnyomású mosót a készletben található táskában kell szállítani.
- A magasnyomású mosó alkatrészeiben a víz 0 °C alatti hőmérsékleten megfagyhat. A magasnyomású mosó károsodhat.
 - ▶ Üritse ki a magasnyomású mosót és a tartozékokat.

4.12.2 Akkumulátor

▲ FIGYELMEZTETÉS

- Az akkumulátor nincs védve az összes környezeti hatás ellen. Amennyiben az akkumulátort kitesszük bizonyos környezeti hatásoknak, az akkumulátor megrongálódhat és anyagi károk következhetnek be.
 - ▶ Ne szállítson sérült akkumulátort.
 - ▶ Ha egy táska szerepel a szállítási terjedelemben: Az akkumulátort a készletben található táskában kell szállítani.
- Szállítás közben az akkumulátor felborulhat vagy mozoghat. Személyi sérülések és anyagi károk keletkezhetnek.
 - ▶ Az akkumulátort úgy csomagolja be, hogy ne mozoghasson.
 - ▶ Úgy biztosítsa ki a csomagot, hogy ne tudjon mozogni.

4.12.3 Töltőkészülék

▲ FIGYELMEZTETÉS

- Szállítás közben a töltőkészülék felborulhat vagy mozoghat. Személyi sérülések és anyagi károk keletkezhetnek.
 - ▶ Húzza ki a hálózati csatlakozódugót a konnektorból.
 - ▶ Vegye ki az akkumulátort.
 - ▶ A töltőkészüléket a készletben található táskában kell szállítani.
 - ▶ Amennyiben a szállítási csomag nem tartalmaz táskát: Biztosítsa a töltőkészüléket feszítőhevederekkel, szíjjal vagy egy hálózattal úgy, hogy ne tudjon felborulni vagy mozogni.

- A csatlakozóvezeték nem alkalmas a töltőkészülék szállítására. A csatlakozóvezeték és a töltőkészülék megrongálódhat.
 - ▶ Csavarja fel a csatlakozóvezeteket és rögzítse a töltőkészüléken.

4.13 Tárolás

4.13.1 Magasnyomású mosó

▲ FIGYELMEZTETÉS

- A gyermekek nem tudják a magasnyomású mosó veszélyeit felismerni és felbecsülni. Ezért súlyos sérüléseket szenvedhetnek.
 - ▶ Reteszelve be a kapcsolóemeltűt.
 - ▶ Vegye ki az akkumulátort.
- ▶ A magasnyomású mosót gyermekek által nem hozzáférhető helyen kell tartani.
- A magasnyomású mosó elektromos érintkezői és fém alkatrészei nedvesség hatására berozsdásodhatnak. A magasnyomású mosó károsodhat.



- ▶ Vegye ki az akkumulátort.
- ▶ A magasnyomású mosót tisztán és szárazon tárolja.
- A magasnyomású mosó alkatrészeiben a víz 0 °C alatti hőmérsékleten megfagyhat. A magasnyomású mosó károsodhat.
 - ▶ Űritse ki a magasnyomású mosót és a tartozékokat.

4.13.2 Akkumulátor

▲ FIGYELMEZTETÉS

- A gyermekek nem tudják az akkumulátor veszélyeit felismerni és felbecsülni. Ezért súlyos sérüléseket szenvedhetnek.
 - ▶ Az akkumulátort gyermekek által nem hozzáférhető helyen kell tartani.
- Az akkumulátor nincs védve az összes környezeti hatás ellen. Amennyiben az akkut kitésszük bizonyos környezeti hatásoknak, megjavíthatatlanná válhat.
 - ▶ Az akkut tisztán és szárazon tárolja.
 - ▶ Az akkumulátor zárt helyiségben tárolja.
 - ▶ Az akkumulátort a magasnyomású mosótól elkülönítve tárolja.
 - ▶ Amennyiben az akkumulátort a töltőkészülékben tárolja: Húzza ki a hálózati dugaszt, és az akkumulátort 40% és 60% közötti töl-

töltési állapotban (2 zölden világító LED) tárolja.

- ▶ Ne tárolja az akkumulátort a megadott hőmérsékleti tartományokon kívül, ☒ 20.5.

4.13.3 Töltőkészülék

▲ FIGYELMEZTETÉS

- A gyermekek nem tudják a töltőkészülék veszélyeit felismerni és felbecsülni. A gyermekek súlyosan vagy halálosan megsérülhetnek.
 - ▶ Húzza ki a hálózati csatlakozódugót.
 - ▶ A töltőkészüléket gyermekek által nem hozzáférhető helyen kell tárolni.
- A töltőkészülék nincs védve az összes környezeti hatás ellen. Amennyiben a töltőkészüléket kitésszük bizonyos környezeti hatásoknak, a töltőkészülék megrongálódhat.
 - ▶ Húzza ki a hálózati csatlakozódugót.
 - ▶ Amennyiben a töltőkészülék meleg: A töltőkészüléket hagyja lehűlni.
 - ▶ A töltőkészüléket tisztán és szárazon tárolja.
 - ▶ A töltőkészüléket zárt helyen tárolja.
 - ▶ Ne tárolja a töltőkészüléket a megadott hőmérsékleti tartományokon kívül, ☒ 20.5.
- A csatlakozóvezeték nem alkalmas a töltőkészülék szállítására vagy felakasztására. A csatlakozóvezeték és a töltőkészülék megrongálódhat.
 - ▶ A töltőkészüléket a házánál fogja és tartsa meg. A töltőkészülék könnyebb felemeléséhez a töltőkészüléken van egy fogantyúmélyedés.
 - ▶ A töltőkészüléket a fali tartóra akassza fel.

4.14 Tisztítás, karbantartás és javítás

▲ FIGYELMEZTETÉS

- Amennyiben tisztítás, karbantartás vagy javítás során az akkumulátor be van helyezve, a magasnyomású mosó véletlenül beindulhat. Súlyos személyi sérülések és anyagi károk keletkezhetnek.
 - ▶ Reteszelve be a kapcsolóemeltűt.
 - ▶ Vegye ki az akkumulátort.



- Erős tisztítószerek, vízsugárral vagy hegyes tárgyakkal történő tisztítás károsíthatja a magasnyomású mosót, az akkumulátort és a töltőkészüléket. Amennyiben a magasnyomású mosót, az akkumulátort vagy a töltőké-













szüleket nem megfelelően tisztítják, az alkatrészek esetleg nem működnek megfelelően és a biztonsági berendezések hatástalanná válnak. Súlyos személyi sérülések következhetnek be.

- ▶ A magasnyomású mosót, az akkumulátort és a töltőkészüléket a jelen használati utasításban leírt módon tisztítsa.
- Amennyiben a magasnyomású mosót, az akkumulátort és a töltőkészüléket nem megfelelően tartják karban vagy javítják, az alkatrészek esetleg nem működnek megfelelően és a biztonsági berendezések hatástalanná válnak. Súlyos vagy halálos személyi sérülések következhetnek be.
 - ▶ A magasnyomású mosót, az akkumulátort és a töltőkészüléket ne tartsa karban saját maga és ne javítsa.
 - ▶ Amennyiben a magasnyomású mosó, az akkumulátor vagy a töltőkészülék karbantartása vagy javítása szükséges: forduljon STIHL márkakereskedéshez.

5 Nagynyomású mosó használatra való előkészítése

5.1 Magasnyomású mosó használatra való előkészítése

Minden munkakezdés előtt a következő lépéseket kell megtenni:

- ▶ Bizonyosodjon meg róla, hogy a következő alkotóelemek biztonságos állapotban vannak:
 - Magasnyomású mosó és tömlőcsatlakozás,  4.6.1.
 - Akkumulátor,  4.6.2.
 - Töltőkészülék,  4.6.3.
- ▶ Az akkumulátor vizsgálata,  11.2.
- ▶ Töltse fel teljesen az akkumulátort,  6.2.
- ▶ Magasnyomású mosó tisztítása,  16.1.
- ▶ Amennyiben STIHL szívóképletet használ: ellenőrizze a vízszűrőt szennyezettség szempontjából és szennyezettség esetén tisztítsa meg,  16.4.
- ▶ Ha szórócsövet kell alkalmazni: szerelje fel a szórócsövet,  7.1.1.
- ▶ Amennyiben fúvókát használ: Szerelje fel a fúvókát,  7.2.1.
- ▶ Amennyiben tisztítószert használ: Dolgozzon tisztítószerszel,  12.4.
- ▶ Csatlakoztassa a vizet,  8.
- ▶ Kezelőelemek vizsgálata,  11.1.
- ▶ Amennyiben nem tudja az összes lépést kivitelezni: ne használja a magasnyomású mosót és forduljon STIHL márkakereskedéshez.

6 Akku töltés és LED-ek

6.1 A töltőkészülék falra szerelése

A töltőkészülék falra szerelhető.

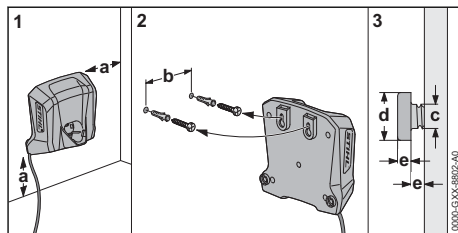

- ▶ A töltőkészüléket úgy szerelje fel a falra, hogy az alábbi feltételek teljesüljenek:
 - A rögzítéshez megfelelő anyagot használnak.
 - A töltőkészülék vízszintes.
 A következő méreteket betartják:
 - a = legalább 100 mm
 - b = 54 mm
 - c = 4,5 mm
 - d = 9 mm
 - e = 2,5 mm

6.2 Akkumulátortöltés

A töltési idő különböző tényezőktől függ, pl. az akkumulátor hőmérsékletétől vagy a környezeti hőmérséklettől. Az optimális teljesítményért vegye figyelembe a javasolt hőmérsékleti tartományokat,  20.6. A tényleges töltési idő eltérhet a megadott töltési időtől. A töltési időről bővebben a www.stihl.com/charging-times oldalon tájékozódhat.

Amennyiben a hálózati csatlakozó csatlakoztatva van egy konnektorba és az akkumulátort behelyezik a töltőkészülékbe, a töltési folyamat automatikusan elindul. Amint teljesen feltöltődött az akkumulátor, a töltőkészülék automatikusan lekapcsolódik.

A töltési folyamat során az akkumulátor és a töltőkészülék felmelegszik.

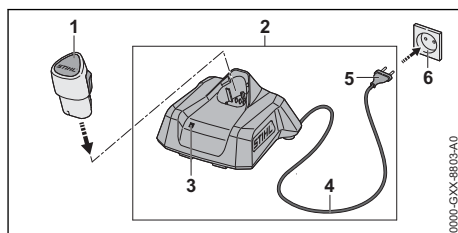

- ▶ A hálózati csatlakozódugót (5) dugja be egy könnyen hozzáférhető konnektorba (6). A töltőkészülék (2) öntesztet végez. A LED (3) kb. 1 másodpercig zölden, és kb. 1 másodpercig pirosan világít.
- ▶ Helyezze el a csatlakozóvezetékét (4).
- ▶ Helyezze be az akkumulátort (1) a töltőkészülék (2) vezetőelemeibe és nyomja be ütközésig. A LED (3) zölden világít vagy villog. Az akkumulátor (1) töltődik.
- ▶ Ha a LED (3) nem világít tovább: Az akkumulátor (1) teljesen fel van töltve és ki lehet venni a töltőkészülékből (2).
- ▶ Ha a töltőkészüléket (2) már nem használja: Húzza ki a hálózati csatlakozódugót (5) a konnektorból (6).

6.3 A töltési állapot kijelzése

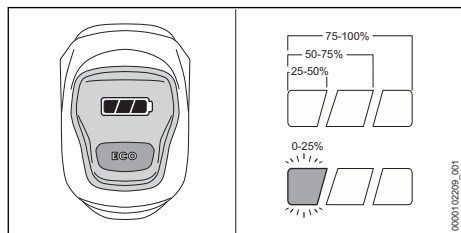

- ▶ Helyezze be az akkumulátort.
- ▶ Nyomja le egy rövid időre és engedje el a kapcsolómelyűt a magasnyomású mosón. A LED-ek világítanak vagy villognak.
- ▶ Amennyiben a bal oldali LED zölden villog: töltse fel az akkumulátort.

6.4 LED-ek a magasnyomású mosón

A LED-ek az akkumulátor töltési állapotát vagy üzemzavarokat jelezhetik ki. A LED-ek zölden vagy pirosan világíthatnak vagy villoghatnak.

Ha a LED-ek zölden világítanak vagy villognak, akkor a töltöttségi szintet jelzik.

- ▶ Ha a jobb oldali LED pirosan világít vagy villog: hárítsa el az üzemzavarokat, 19.1. Zavar támadt a magasnyomású mosóban vagy az akkumulátorban.

6.5 A töltőkészüléken lévő LED-ek

A LED a töltőkészülék állapotát vagy üzemzavarokat jelez. A LED zölden vagy pirosan világíthat vagy villoghat.

Ha a LED zölden világít vagy villog, akkor az akkumulátor töltődik.

- ▶ Ha a LED pirosan világít vagy villog: Hárítsa el az üzemzavarokat, 19. Zavar támadt a töltőkészülékben vagy az akkumulátorban.

7 Nagynyomású mosó összeszerelése

7.1 A szórócső felszerelése és leszerelése

7.1.1 A szórócső felszerelése

A szórócső a felhasználó alkalmazásától függően csatlakoztatható a magasnyomású mosóhoz.

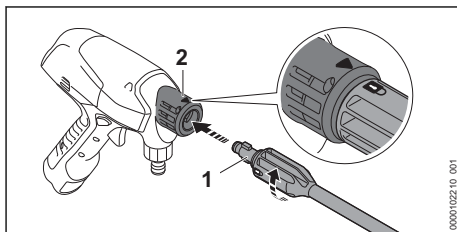

- ▶ Tolja a szórócsövet (1) a magasnyomású mosóba (2).
 - ▶ Forgassa a szórócsövet (1) addig, amíg az bekattan.
- A magasnyomású mosón lévő nyíl és a szórócsőn lévő retesz egy vonalban van.
- ▶ Amennyiben a szórócsövet (1) nehezen tudja betolni a magasnyomású mosóba (2): zsirozza be a szórócsővön (1) lévő tömitést szerelvényzsírral.

7.1.2 A szórócső leszerelése

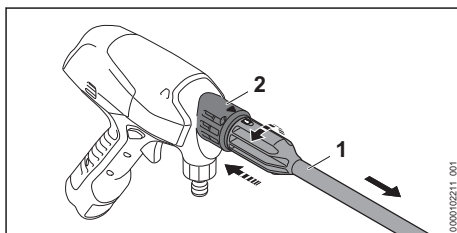

- ▶ Nyomja össze a szórócsövet (1) és a magasnyomású mosót (2), és forgassa őket ütközésig.
- ▶ Húzza szét a szórócsövet (1) és a magasnyomású mosót (2).

7.2 A fúvóka felszerelése és leszerelése

7.2.1 A fúvóka felszerelése

A fúvóka felszerelhető a magasnyomású mosóra vagy a szórócsőre.

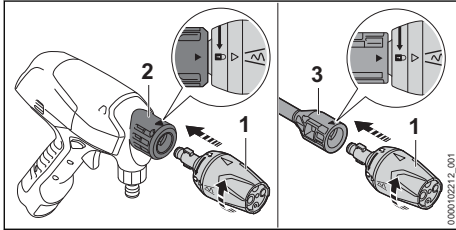

- ▶ Ha szórócsövet kell alkalmazni: szerelje fel a szórócsövet.
 - ▶ Tolja a fúvókát (1) a magasnyomású mosóba (2) vagy a szórócsőbe (3).
 - ▶ Forgassa a fúvókát (1) addig, amíg az be nem kattann.
- A magasnyomású mosón vagy a szórócsövön lévő nyíl és a fúvókán lévő retesz egy vonalban van.
- ▶ Amennyiben a fúvókát (1) nehezen tudja betolni a magasnyomású mosóba (2) vagy a szórócsőbe (3): zsirozza be a fúvókán (1) lévő tömítést szerelvényzsírral.

7.2.2 A fúvóka leszerelése

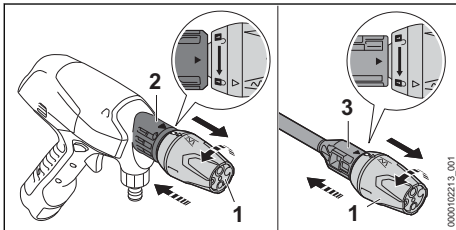

- ▶ Nyomja össze a fúvókát (1) és a magasnyomású mosót (2), és forgassa őket ütközésig. A magasnyomású mosón lévő nyíl és a fúvókán lévő retesz egy vonalban van.
- ▶ Ha szórócsövet alkalmaznak: nyomja össze a fúvókát (1) és a szórócsövet (3), és forgassa őket ütközésig. A szórócsövön lévő nyíl és a fúvókán lévő retesz egy vonalban van.
- ▶ Húzza ki a fúvókát (1).

8 Vízforráshoz való csatlakoztatás

8.1 A magasnyomású mosó csatlakoztatása a vízhálózathoz

A szívókészlet előkészítése

A szívókészlet víztömlője rugalmas. A jobb kezelhetőség érdekében munka közben csatlakoztassa a szívókészlet víztömlőjét a magasnyomású mosóhoz.

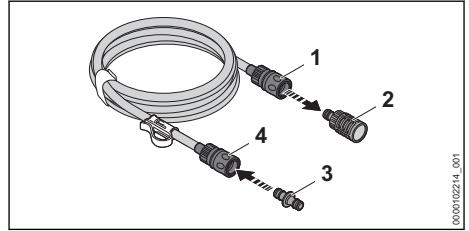

- ▶ A szívóharang elhúzásához reteszelve ki a csatlakozást: húzza meg vagy forgassa el a gyűrűt (1) és tartsa ott.
- ▶ Húzza le a szívóharangot (2) a csatlakozóról.
- ▶ Tolja az adaptert (3) a csatlakozásba (4). Az adapter (3) hallhatóan bekattan.

A víztömlő csatlakoztatása

A víztömlőnek a következő követelményeknek kell megfelelnie:

- A víztömlő 1/2" átmérővel rendelkezik.
- A víztömlő 10 m és 25 m közötti hosszúságú.
- ▶ Csatlakoztassa a víztömlőt a vízcsaphoz.

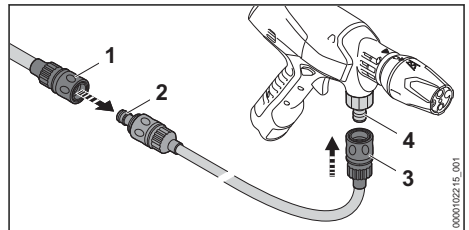

- ▶ Tolja a víztömlő csatlakozóját (1) a szívókészlet adapterére (2).
- ▶ A csatlakozó (1) hallhatóan bekattan.
- ▶ Teljesen nyissa ki a vízcsapot és öblítse ki a víztömlőt vízzel. A homok és a piszkos kimosódik a víztömlőből. A víztömlő légtelenedik.
- ▶ Zárja el a vízcsapot.
- ▶ Tolja rá a csatlakozót (3) a csőcsompra (4). A csatlakozó (3) hallhatóan bekattan.
- ▶ Teljesen nyissa ki a vízcsapot.
- ▶ A magasnyomású mosót tartsa lefelé.

- ▶ Kapcsolja be a magasnyomású mosót és addig nyomja a kapcsolóemelőt, ameddig egy egyenes vízszög ki nem lép a fúvókából.
- ▶ Engedje el a kapcsolóemelőt.
- ▶ Reteszelve be a záróreteszt.

A víztömlő lehűzése

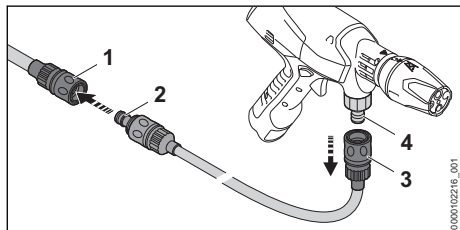

- ▶ Zárja el a vízcsapot.
- ▶ A csatlakozó kioldásához: húzza meg vagy forgassa el a gyűrűt (1 és 3) és tartsa ott.
- ▶ Húzza le a csőcsonkról (4) és az adapterről (2) a csatlakozót.

8.2 A magasnyomású mosó használata összecsukható tartály esetében

A magasnyomású mosó mobil munkához használható az összecsukható tartállyal.

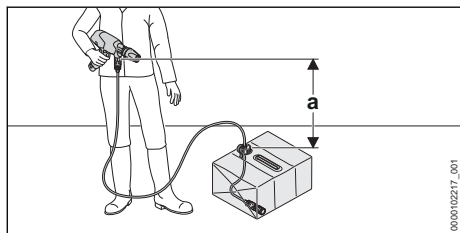

Ahhoz, hogy a vizet fel tudja szívni, a magasnyomású mosó és a vízforrás közötti szintbeli eltérés nem haladhatja meg a maximális szívási magasságot (a), 20.

Használja a megfelelő STIHL szívókészletet. A szívókészlethez tartozik egy speciális csatlakozóval ellátott víztömlő és egy integrált vízszűrő.

Összecsukható tartály kihajtogatása

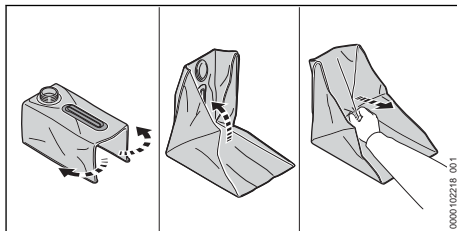

- ▶ Csavarozza le és vegye le a fedelet.
- ▶ Hajtogassa ki az összecsukható tartályt.
- ▶ Húzza ki a dupla alapot átlósan felfelé. Az összecsukható tartály teljesen kinyílik.
- ▶ A széleket kézzel utólag húzza ki.

Összecsukható tartály megtöltése

Az összecsukható tartályt a mobil munkavégzés előtt tiszta vízzel fel kell tölteni.

- ▶ Úgy állítsa a talajra az összecsukható tartályt, hogy ne tudjon felborulni.
- ▶ Töltse meg az összecsukható tartályt legfeljebb 15 L tiszta vízzel.
- ▶ Csavarja fel a fedelet és szorosan húzza meg kézzel. Az összecsukható tartály le van zárva.

Szívókészlet csatlakoztatása

- ▶ Úgy állítsa a talajra az összecsukható tartályt, hogy ne tudjon felborulni.
- ▶ Csavarozza le és vegye le a fedelet.

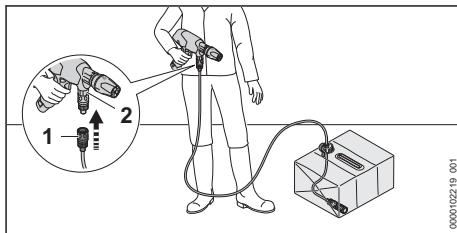

- ▶ Tolja rá a csatlakozót (1) a csőcsonkra (2). A csatlakozó (1) hallhatóan bekattan.
- ▶ Úgy eressze bele a szívóharangot (3) az összecsukható tartályba, hogy a szívóharang (3) a legmélyebb ponton legyen.
- ▶ Igazítsa a kapcsot (4) a víztömlőre, és akasztza be az összecsukható tartály nyílásába.
- ▶ A magasnyomású mosót tartsa lefelé.
- ▶ Kapcsolja be a magasnyomású mosót és addig nyomja a kapcsolóemelőt, ameddig egy egyenes vízszög ki nem lép a fúvókából.
- ▶ Engedje el a kapcsolóemelőt.
- ▶ Reteszelve be a záróreteszt.

8.3 A magasnyomású mosó használata egy alternatív vízforrással

A magasnyomású mosó esővízgyűjtőkből, ciszternákból és folyó vagy álló vízből is képes vizet felszívni.

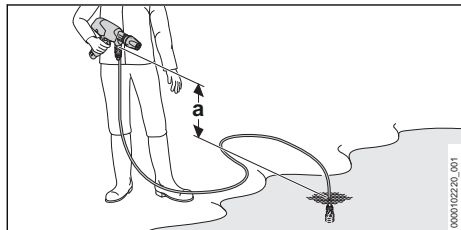

Ahhoz, hogy a vizet fel tudja szívni, a magasnyomású mosó és a vízforrás közötti szintbeli eltérés nem haladhatja meg a maximális szívási magasságot (a), 20.

Használja a megfelelő STIHL szívókészletet. A szívókészlethez tartozik egy speciális csatlakozóval ellátott víztömlő és egy integrált vízsűrű.

Szívókészlet csatlakoztatása

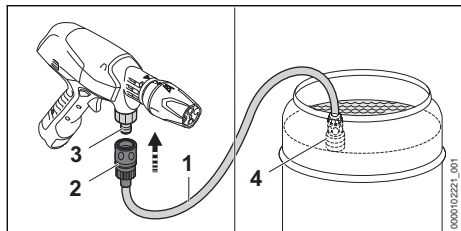

- ▶ A víztömlőt (1) úgy töltsé meg vízzel, hogy ne maradjon levegő a víztömlőben.
- ▶ Tolja rá a csatlakozót (2) a csőcsomokra (3).
- ▶ Úgy eressze bele a szívóharangot (4) a vízforrásba, hogy a szívóharang (4) ne érintse a talajt.
- ▶ A magasnyomású mosót tartsa lefelé.
- ▶ Kapcsolja be a magasnyomású mosót és addig nyomja a kapcsolóemelőt, ameddig egy egyenes vízszög ki nem lép a fűvókából.
- ▶ Engedje el a kapcsolóemelőt.
- ▶ Reteszelve be a záróreteszt.

9 Az akku behelyezése és kivevése

9.1 Az akkumulátor behelyezése

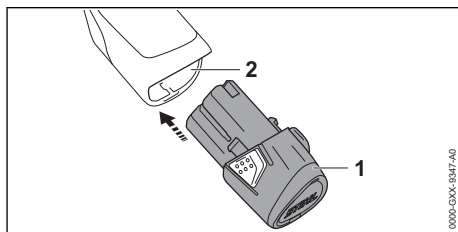

- ▶ Tolja az akkumulátort (1) ütközésig az akkumulátorüregbe (2). Az akkumulátor (1) kattánással bereteszelődik.

9.2 Az akkumulátor kivétele

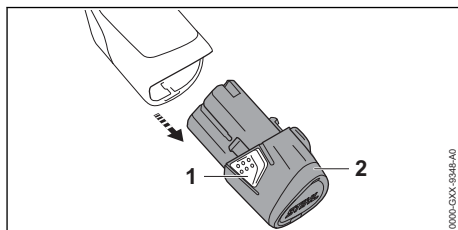

- ▶ Nyomja meg mindkét bekattanó horgot (1). Az akkumulátor (2) ki van reteszelve és kivethető.

10 Nagynyomású mosó bekapcsolása és kikapcsolása

10.1 Magasnyomású mosó bekapcsolása

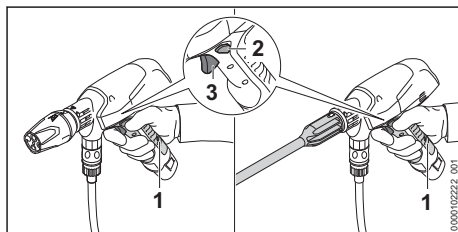

- ▶ A magasnyomású mosót úgy tartsa egyik kezével a kezelőfogantyú megfogási területénél (1) fogva, hogy a hüvelykujja körbefogja a kezelőfogantyút.

- ▶ Tolja a záróreteszt (2) középpállásba. A kapcsolóemelőt ki van reteszelve.
- ▶ Nyomja le mutatóujjával a kapcsolóemelőt (3), és tartsa lenyomva. A magasnyomású szivattyú automatikusan kikapcsolódik és víz áramlik ki a fúvókából.

10.2 Magasnyomású mosó kikapcsolása

- ▶ Engedje el a kapcsolóemelőt. A magasnyomású szivattyú automatikusan kikapcsolódik és nem áramlik ki több víz a fúvókából. A magasnyomású mosó továbbra is be van kapcsolva.
- ▶ Tolja a tolózárat kifelé. A kapcsolóemelőt reteszelve van.
- ▶ Amennyiben a magasnyomású szivattyú továbbra is be van kapcsolva és víz áramlik ki a fúvókán keresztül: vegye ki az akkumulátort és forduljon egy STIHL márkakereskedéshez. A magasnyomású mosó meghibásodott.

11 Nagynyomású mosó és akkumulátor ellenőrzése

11.1 Kezelőelemek vizsgálata

Záróretesz és kapcsolóemelő

- ▶ Vegye ki az akkumulátort.
- ▶ Reteszelve be a záróreteszt.
- ▶ Próbálja meg lenyomni a kapcsolóemelőt.
- ▶ Amennyiben a kapcsolóemelőt le lehet nyomni: ne használja a magasnyomású mosót – forduljon egy STIHL márkakereskedéshez. A záróretesz meghibásodott.
- ▶ Reteszelve ki a záróreteszt.
- ▶ Nyomja le a kapcsolóemelőt és engedje el újból.
- ▶ Amennyiben a kapcsolóemelőt nehezen működik vagy nem ugrik vissza a kiindulási helyzetbe: ne használja a magasnyomású mosót – forduljon STIHL márkakereskedéshez. A kapcsolóemelőt meghibásodott.

Magasnyomású mosó bekapcsolása

- ▶ Helyezze be az akkumulátort.
- ▶ Reteszelve ki a záróreteszt.
- ▶ Nyomja le a kapcsolóemelőt és tartsa lenyomva. A magasnyomású szivattyú automatikusan kikapcsolódik és víz áramlik ki a fúvókából.
- ▶ Ha a jobb oldali LED pirosan villog: vegye ki az akkumulátort és keressen fel egy STIHL márkakereskedést. Zavar támadt a magasnyomású mosóban.

- ▶ Engedje el a kapcsolóemelőt. A magasnyomású szivattyú automatikusan kikapcsolódik és nem áramlik ki több víz a fúvókából. A magasnyomású mosó továbbra is be van kapcsolva.
- ▶ Amennyiben a magasnyomású szivattyú továbbra is be van kapcsolva és víz áramlik ki a fúvókán keresztül: vegye ki az akkumulátort és forduljon egy STIHL márkakereskedéshez. A magasnyomású mosó meghibásodott.

11.2 Az akkumulátor vizsgálata

- ▶ Helyezze be az akkumulátort.
- ▶ Nyomja le egy rövid időre és engedje el a kapcsolóemelőt a magasnyomású mosón. A LED-ek világítanak.
- ▶ Amennyiben a LED-ek nem világítanak: ne használja a magasnyomású mosót és az akkumulátort és forduljon egy STIHL márkakereskedéshez. Zavar támadt a magasnyomású mosóban vagy az akkumulátorban.

12 Munkavégzés a nagynyomású mosóval

12.1 A magasnyomású mosó tartása és vezetése

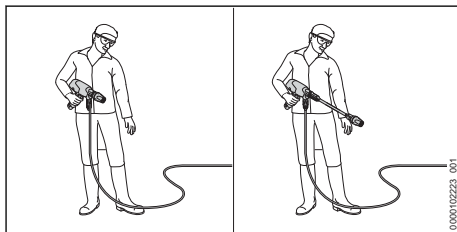

- ▶ A magasnyomású mosót úgy tartsa és vezesse egyik kezével a kezelőfogantyú megfogási területénél, hogy a hüvelykujja körbe fogja a kezelőfogantyút.
- ▶ Irányítsa a fúvókát a talajra.

12.2 Takarékos üzemmód

Ha a takarékos üzemmód be van kapcsolva, a magasnyomású tisztító csökkentett munkanyomással tisztít. Ez meghosszabbíthatja az akkumulátor élettartamát.

A munkanyomás az alkalmazástól függően állítható.

Normál munkanyomáson tud dolgozni, ha makacs szennyeződésekkel kell eltávolítania.

Alacsony munkanyomással tud dolgozni, ha érzékeny felületekről kell eltávolítania makacs szennyeződések.

Takarékos üzemmód bekapcsolása

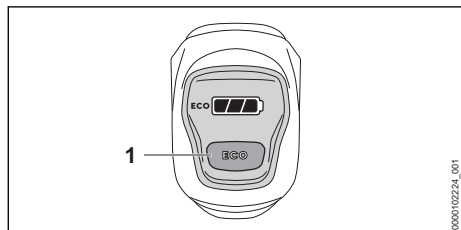

- ▶ Nyomja meg az ECO (1) gombot. A kijelző **ECO** világít. A takarékos üzemmód be van kapcsolva.

A takarékos üzemmód kikapcsolása

- ▶ Nyomja meg az ECO (1) gombot. A kijelző **ECO** kialszik. A takarékos üzemmód ki van kapcsolva.

12.3 Tisztítás

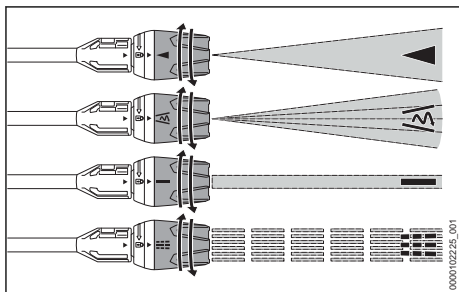

A multifunkciós fúvóka az alkalmazástól függően beállítható:

- A lapos sugarú fúvóka alkalmas enyhébb és közepes szennyeződések letisztítására.
- A forgó fúvóka érzékeny felületen lévő makacs szennyeződés nagy felületen történő eltávolítására alkalmas.
- A pontszórófej nem érzékeny felületen lévő makacs szennyeződés pontoseltávolítására alkalmas.
- Az öntözőfúvóka alkalmas a laza szennyeződések tisztítására és a növények öntözésére.
- ▶ Irányítsa a vízsugarat a tisztítás előtt a felület egy nem feltűnő helyére és ellenőrizze, hogy az nem sérül-e meg.
- ▶ Úgy válassza ki a fúvókának a tisztítandó felületről való távolságát, hogy a tisztítandó felület ne sérüljön meg.

- ▶ Úgy állítsa be a multifunkciós fúvókát, hogy a tisztítandó felület ne sérüljön.
- ▶ Csak akkor állítsa el a multifunkciós fúvókát, ha a kapcsolóelemlyű nincs lenyomva.

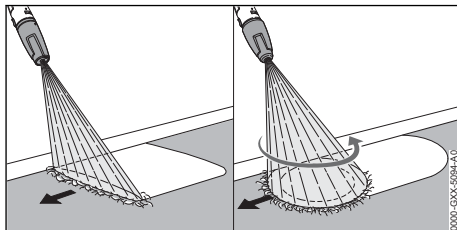

- ▶ A magasnyomású mosót a tisztítandó felület mentén egyenletesen mozgassa.
- ▶ Lassan, és a berendezést irányítása alatt tartva haladjon előre.

Az optimális teljesítményért vegye figyelembe a javasolt hőmérsékleti tartományokat, 20.6.

12.4 Munkavégzés tisztítószerrel

A tisztítószerek felerősíthetik a víz tisztító hatását. A tisztítószerekkel való munkavégzéshez a STIHL spray-készlet használata szükséges.

A nagyon piszkos felületeket tisztításuk előtt vízbe kell áztatni.

Tisztítószer felszívása

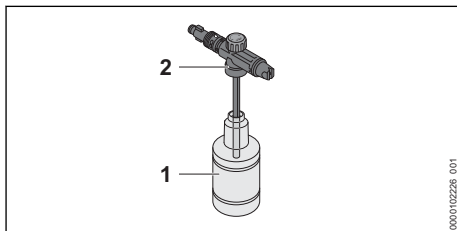

- ▶ A tisztítószert a tisztítószer használati utasításában leírt módon adagolja és használja.
- ▶ A flakont (1) maximum 350 ml tisztítószerral töltsse meg.
- ▶ Csavarja rá a szórófúvókát (2) a flakonra (1) és szorosan húzza meg kézzel.

A szórókészlet felszerelése

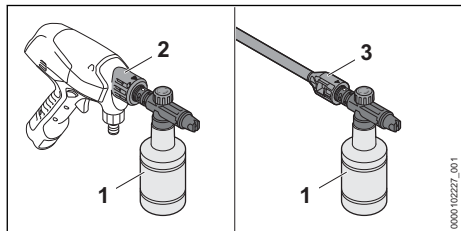

- ▶ Amennyiben egy fúvóka fel van szerelve: szerelje le a fúvókát.
- ▶ Szerelje fel a szórókészletet (1) a magasnyomású mosóra (2) vagy a szórócsőre (3).

A tisztítószer koncentrációjának beállítása

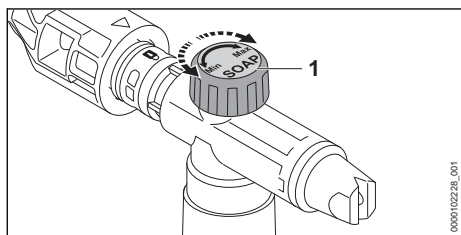

A tisztítószer mennyiségének növelése:

- ▶ Fordítsa a szabályozógombot (1) a "Max." irányba.

A tisztítószer mennyiségének csökkentése:

- ▶ Fordítsa a szabályozógombot (1) a "Min." irányba.

Munkavégzés a szórókészlettel

- ▶ Nyomja meg a kapcsolóemelőt és fújjon tisztítószerrel a tisztítandó felületre.
- ▶ A tisztítószer alulról felfelé kell felvinni és nem szabad rászáradni hagyni.
- ▶ Szerelje le a szórókészletet.
- ▶ Szerelje fel a fúvókát.
- ▶ Tisztítsa meg a felületet.

13 Munka után

13.1 Munkavégzés után

- ▶ Kapcsolja ki a magasnyomású mosót és vegye ki az akkumulátort.
- ▶ Amennyiben a magasnyomású mosó csatlakoztatva van a vízhez: zárja el a vízcsapot.
- ▶ Nyomja le a kapcsolóemelőt és tartsa lenyomva. A víznyomás lecsökken.
- ▶ Reteszelje be a záróreteszt.

- ▶ Válassza le a magasnyomású mosót a vízforrásról.
- ▶ Ha az összecukható tartállyal dolgozott: ürítse ki és tisztítsa meg az összecukható tartályt.
- ▶ Szerelje le a víztömlőt.
- ▶ Szerelje le a fúvókát és tisztítsa meg.
- ▶ Ha a szórókészlettel dolgozott: ürítse ki és tisztítsa meg a szórókészletet.
- ▶ Ha szórócsővel dolgozott: szerelje le és tisztítsa meg a szórócsövet.
- ▶ Hagyja, hogy a maradék víz kifolyjon a magasnyomású mosóból.
- ▶ Ha a magasnyomású mosó vagy a tartozékok nedvesek: hagyja, hogy a magasnyomású mosó és a tartozékok megszáradjanak.
- ▶ Ha az akkumulátor vizes vagy nedves: Hagyja az akkumulátort megszáradni, 20.6.
- ▶ Tisztítsa meg a magasnyomású mosót.
- ▶ Tisztítsa meg az akkumulátort.

14 Szállítás

14.1 A magasnyomású mosó szállítása

- ▶ Kapcsolja ki a magasnyomású mosót és vegye ki az akkumulátort.

Magasnyomású mosó hordozása

- ▶ A magasnyomású mosót szállításkor úgy vigye egyik kezével a kezelőfogantyúnál fogva, hogy a fúvóka lefelé mutasson.

A magasnyomású mosó szállítása járműben

- ▶ A magasnyomású mosót és a tartozékokat a készletben található táskában kell szállítani.
- ▶ Biztosítsa a táskát úgy, hogy az ne tudjon felborulni vagy mozogni.

14.2 Az akkumulátor szállítása

- ▶ Kapcsolja ki a magasnyomású mosót és vegye ki az akkumulátort.
- ▶ Bizonyosodjon meg róla, hogy az akkumulátor biztonságos állapotban van.
- ▶ Az akkumulátort a készletben található táskában a külső rekeszbe kell becsomagolni.
- ▶ Úgy biztosítsa ki a csomagot, hogy ne tudjon mozogni.

Az akkumulátorra a veszélyes áruk szállítására vonatkozó követelmények érvényesek. Az akkumulátor UN 3480 (lítium-ionos akkumulátorok) besorolású, valamint az Ellenőrzések és kritériumok ENSZ kézikönyv, III. rész, 38.3 szakaszának megfelelően lett megvizsgálva.

A szállítási feltételekről bővebben a www.stihl.com/safety-data-sheets oldalon tájékozódhat.

14.3 Töltőkészülék szállítása

- ▶ Húzza ki a hálózati csatlakozódugót a konnektorból.
- ▶ Vegye ki az akkumulátort.
- ▶ Csavarja fel a csatlakozóvezetékét és rögzítse a töltőkészüléken.
- ▶ Amennyiben a töltőkészüléket járművel szállítja:
 - ▶ A töltőkészüléket a készletben található táská külső rekeszében kell szállítani.
 - ▶ Biztosítsa a táskát úgy, hogy az ne tudjon felborulni vagy mozogni.
 - ▶ Ha a szállítmány nem tartalmaz táskát: biztosítsa a töltőkészüléket úgy, hogy az ne tudjon felborulni vagy mozogni.

15 Tárolás

15.1 A magasnyomású mosó tárolása

- ▶ Kapcsolja ki a magasnyomású mosót és vegye ki az akkumulátort.
- ▶ A magasnyomású mosót úgy tárolja, hogy a következő feltételek teljesüljenek:
 - A magasnyomású mosó nem tud felborulni vagy mozogni.
 - A magasnyomású mosó gyermekek által nem hozzáférhető helyen van.
 - A magasnyomású mosó tiszta és száraz.
 - A magasnyomású mosó zárt helyiségben van.
 - A magasnyomású mosó 0 °C-nál magasabb hőmérsékleten van.

15.2 Akkumulátor tárolása

A STIHL azt ajánlja, hogy az akkumulátort 40 % és 60 % közötti töltöttségi szinten tárolja.

- ▶ Az akkumulátort úgy tárolja, hogy a következő feltételek teljesüljenek:
 - Az akkumulátor gyermekek által nem hozzáférhető helyen van.
 - Az akkumulátor tiszta és száraz.
 - Az akkumulátor zárt helyiségben van.
 - Az akkumulátor el van különítve a magasnyomású mosótól.
 - Amennyiben az akkumulátort a töltőkészülékben tárolja: húzza ki a hálózati dugaszt, és az akkumulátort 40% és 60% közötti töltöttségi állapotban tárolja.
 - Ne tárolja az akkumulátort a megadott hőmérsékleti tartományokon kívül,  20.5.

TUDNIVALÓ

- Ha nem úgy tárolják az akkumulátort, ahogy az a jelen használati utasításban elő van írva, akkor az akkumulátor teljesen lemerülhet és megjavíthatatlanul károsodhat.
 - ▶ A lemerült akkumulátort tárolás előtt töltsse fel. A STIHL azt ajánlja, hogy az akkumulátort 40 % és 60 % közötti töltöttségi szinten tárolja.
 - ▶ Az akkumulátort a magasnyomású mosótól elkülönítve tárolja.

15.3 A töltőkészülék tárolása

- ▶ Húzza ki a hálózati csatlakozódugót a konnektorból.

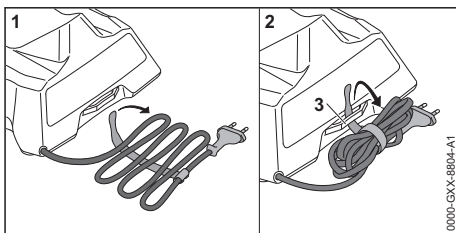

- ▶ Csavarja fel a csatlakozóvezetékét és rögzítse a töltőkészüléken.
- ▶ A töltőkészüléket úgy kell tárolni, hogy teljesüljenek az alábbi feltételek:
 - A töltőkészülék tárolása gyermekek által nem hozzáférhető helyen történik.
 - A töltőkészülék tiszta és száraz.
 - A töltőkészülék zárt helyiségben van.
 - A töltőkészülék nincs csatlakoztatva a csatlakozóvezetékre vagy a csatlakozóvezeték tartóján (3) van felakasztva.
 - Ne tárolja a töltőkészüléket a megadott hőmérsékleti tartományokon kívül,  20.5.

16 Tisztítás

16.1 Magasnyomású mosó tisztítása

- ▶ Kapcsolja ki a magasnyomású mosót és vegye ki az akkumulátort.
- ▶ A magasnyomású mosót nedves ruhával tisztítsa meg.
- ▶ Tisztítsa meg a magasnyomású mosó csöcsönkjait és csatlakozóit nedves ruhával.
- ▶ Tisztítsa meg a szellőzőnyílásokat ecsettel.
- ▶ Távolítsa el az idegentesteket az akkumulátorüregből és tisztítsa meg az akkumulátorüregbet nedves kendővel.
- ▶ Az akkumulátorüregben lévő elektromos érintkezőket ecsettel vagy puha kefével tisztítsa meg.

16.2 A tartozékokat megtisztítása

A fúvóka és a szórócső tisztítása

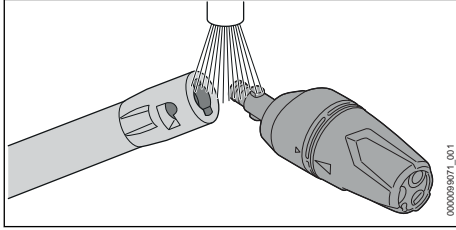

- ▶ Öblítse le a fúvókát és a szórócsövet folyó víz alatt és törölje meg egy ronggyal.

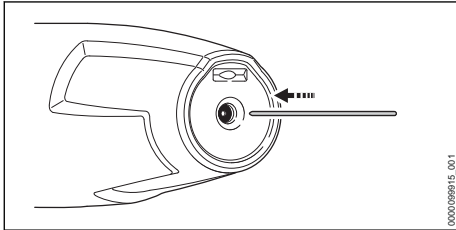

- ▶ Amennyiben a fúvóka eltömődött: tisztítsa meg egy vékony tüvel.

Összecsukható tartály tisztítása

- ▶ Tiszta vízzel öblítse ki az összecsukható tartályt.
- ▶ Az összecsukható tartályt nedves ruhával tisztítsa meg.

Szórókészlet tisztítása

- ▶ Vegye le és ürítse ki a flakont.
- ▶ A tisztítószer-maradványokat a tisztítószer használati utasításában leírtak szerint ártalmatlanítsa.
- ▶ Tiszta vízzel öblítse ki a flakont.
- ▶ A szórókészletet nedves ruhával tisztítsa meg.

16.3 A vízbevezető szita tisztítása

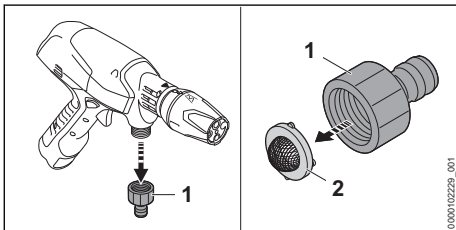

- ▶ Csavarja le a vízcsatlakozó csőcsonkját (1).
- ▶ Vegye ki a vízbevezető szitát (2) a csőcsonkból.

- ▶ Öblítse le a vízbevezető szitát (2) folyó víz alatt.
- ▶ Helyezze be a vízbevezető szitát (2) a csőcsonkba.
- ▶ Csavarja fel a csőcsonkot (1) és szorosan húzza meg kézzel.

16.4 Tisztítsa meg a vízsűrőt a szívókészletben

A szívóharangot a vízsűrő megtisztításához szét kell szerelni.

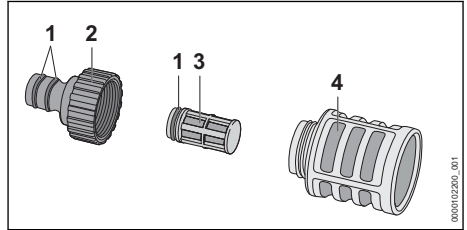

- ▶ Csavarja le a csőcsonkot (2).
- ▶ Vegye ki a vízsűrőt (3) a szívóharangból (4).
- ▶ Folyó víz alatt öblítse le a csőcsonkot (2), a vízsűrőt (3) és a szívóharangot (4).
- ▶ Zsírozza be a tömitéseket (1) szerelvényzsírral.
- ▶ Szerelje össze ismét a szívóharangot.

16.5 Az akku tisztítása

- ▶ Az akkut nedves ruhával tisztítsa meg.

16.6 A töltőkészülék tisztítása

- ▶ Húzza ki a hálózati csatlakozódugót a konnektorból.
- ▶ A töltőkészüléket nedves ruhával tisztítsa meg.
- ▶ A töltőkészülék elektromos érintkezőit ecsettel vagy puha kefével tisztítsa meg.

17 Karbantartás

17.1 Karbantartási időközök

A karbantartási időközök a környezeti feltételek és a munkafeltételek függvényei. A STIHL cég az alábbi karbantartási intervallumokat ajánlja:

Havonta

- ▶ A vízbevezető szita tisztítása

18 Javítás

18.1 A magasnyomású mosó, az akkumulátor és a töltőkészülék javítása

A felhasználó nem tudja a magasnyomású mosót és a tartozékokat saját maga megjavítani.

- ▶ Ha a magasnyomású mosó vagy a tartozékok megsérültek: ne használja a magasnyomású

mosót vagy a tartozékokat, és forduljon egy STIHL márkakereskedéshez.

- ▶ Amennyiben az akkumulátor hibás vagy megsérült: cserélje ki az akkumulátort.
- ▶ Amennyiben a töltőkészülék meghibásodott vagy megsérült: Cserélje ki a töltőkészüléket.
- ▶ Amennyiben a csatlakozóvezeték hibás vagy megsérült: Ne használja a töltőkészüléket és cseréltesse ki a csatlakozóvezetékét STIHL márkakereskedésben.

19 Hibaelhárítás

19.1 A magasnyomású mosó vagy az akkumulátor üzemzavarainak elhárítása

Üzemzavar	LED-ek a magasnyomású mosón	Oka	Megoldás
Bekapcsoláskor a magasnyomású mosó nem indul be.	1 LED zölden villog.	Túl alacsony az akkumulátor feltöltöttsége.	▶ Akkumulátortöltés.
	1 LED pirosan világít.	Túl meleg vagy túl hideg az akkumulátor.	▶ Vegye ki az akkumulátort. ▶ Várja meg, amíg az akkumulátor lehül vagy felmelegszik.
	-	A magasnyomású mosó túl meleg.	▶ Vegye ki az akkumulátort. ▶ Hagyja lehűlni a magasnyomású mosót. ▶ Tisztítsa meg a fűvókát.
	1 LED pirosan villog.	Üzemzavar áll fenn az akkumulátorban.	▶ Vegye ki, majd tegye vissza az akkumulátort. ▶ Magasnyomású mosó bekapcsolása. ▶ Amennyiben 1 LED továbbra is pirosan villog: ne használja az akkumulátort és forduljon STIHL márkakereskedéshez.
	-	A magasnyomású mosó és az akkumulátor közötti elektromos összeköttetés megszakadt	▶ Vegye ki az akkumulátort. ▶ Tisztítsa meg az elektromos érintkezőket az akkumulátorüregben. ▶ Helyezze be az akkumulátort.
	-	Az akkumulátor nedves.	▶ Hagyja az akkumulátort megszáradni, ☞ 20.6.
	-	Zavar támadt a magasnyomású mosóban.	▶ Vegye ki az akkumulátort. ▶ Tisztítsa meg az elektromos érintkezőket az akkumulátorüregben. ▶ Helyezze be az akkumulátort. ▶ Magasnyomású mosó bekapcsolása. ▶ Amennyiben 1 LED továbbra is pirosan villog: ne használja a magasnyomású mosót és forduljon STIHL márkakereskedéshez.
A magasnyomású mosó üzem közben kikapcsol.	1 LED pirosan világít.	A magasnyomású mosó túl meleg.	▶ Vegye ki az akkumulátort. ▶ Hagyja lehűlni a magasnyomású mosót. ▶ Tisztítsa meg a fűvókát.
	-	Túl meleg vagy túl hideg az akkumulátor.	▶ Vegye ki az akkumulátort. ▶ Várja meg, amíg az akkumulátor lehül vagy felmelegszik.
	-	Elektromos zavar áll fenn.	▶ Vegye ki, majd tegye vissza az akkumulátort. ▶ Magasnyomású mosó bekapcsolása.

Üzemzavar	LED-ek a magasnyomású mosón	Oka	Megoldás
A magasnyomású mosó működési ideje túl rövid.	-	Az akkumulátor nincs teljesen feltöltve.	► Töltse fel teljesen az akkumulátort.
	-	Az akkumulátor élettartama lejárt.	► Cserélje ki az akkumulátort.
A munkanyomás ingadozik vagy lecsökken.	-	Vízhiány áll fenn.	► Nyissa meg a vízcsapot teljesen. ► Bizonyosodjon meg arról, hogy megfelelő mennyiségű víz áll rendelkezésre.
	-	A fűvóka eltömődött.	► Tisztítsa meg a fűvókát.
	-	A vízbevezető szita vagy a vízsűrő el vannak tömődve.	► Tisztítsa meg a vízbevezető szitát és a vízsűrőt.
	-	A magasnyomású mosó szivárog vagy meghibásodott.	► Ellenőriztesse a magasnyomású mosót egy STIHL márkakereskedésben.
A vízszugárnak megváltozott a formája.	-	A fűvóka eltömődött.	► Tisztítsa meg a fűvókát.
	-	A fűvóka elkopott.	► Cserélje ki a fűvókát.
A gép tisztítószert nem szív fel.	-	A flakon üres.	► Töltse meg a flakont tisztítószerral.
A magasnyomású mosó vagy a szórócső nehezen illeszthetőek össze.	-	A csatlakozások tömitései nincsenek bezsírozva.	► Zsírozza meg a tömitéseket.  19.3

19.2 A töltőkészülék üzemzavarainak elhárítása

Üzemzavar	A töltőkészüléken lévő LED	Oka	Megoldás
Az akku nem töltődik.	A LED pirosan világít.	Túl meleg vagy túl hideg az akkumulátor.	► Hagyja az akkumulátort a töltőkészülékben. A töltési folyamat automatikusan megkezdődik, amint eléri a megengedett hőmérsékleti tartományt.
	A LED pirosan villog.	A töltőkészülék és az akku közötti elektromos összeköttetés megszakadt.	► Vegye ki az akkumulátort. ► Tisztítsa meg a töltőkészüléken lévő elektromos érintkezőket. ► Helyezze be az akkumulátort.
		Üzemzavar áll fenn a töltőkészülékben.	► Ne használja a töltőkészüléket, és forduljon STIHL márkaszervizhez.
		Üzemzavar áll fenn az akkumulátorban.	► Ne használja az akkumulátort és forduljon STIHL márkaszervizhez.
A töltőkészülék nem végez öntesztet.	A LED nem világít kb. 1 másodpercig zölden, és kb. 1 másodpercig pirosan.	A töltőkészülékhez menő elektromos kapcsolat rövid időre megszakadt.	► Húzza ki a hálózati csatlakozódugót a konnektorból. ► Várjon 1 percet. ► Dugja be a hálózati csatlakozódugót a konnektorba.

19.3 A tömítések megszírozása

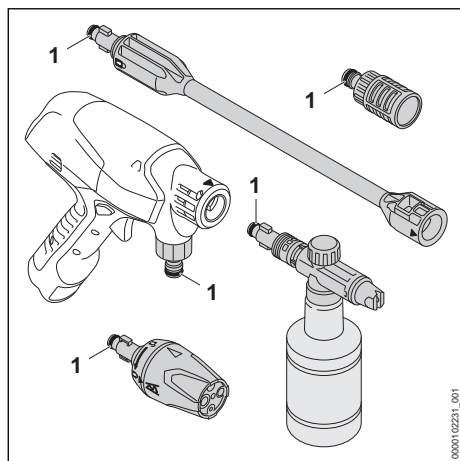

► Zsírozza be a tömítéseket (1) szerelvényzsírral.

20 Műszaki adatok

20.1 Magasnyomású mosó STIHL RCA 20.0

- Engedélyezett akkumulátor: STIHL AS
- elektromos védelmi osztály: III
- Engedélyezett max. nyomás (p max.): 2,4 MPa (24 bar)
- Max. vízbevezetési nyomás (p in max.): 1 MPa (10 bar)
- Max. vízáteresztő képesség (Q max.): 3,9 l/min (230 l/h)
- Min. vízáteresztő képesség (Q min): 2,4 l/min (140 l/h)
- Max. szívási magasság: 1,5 m
- Max. vízhőmérséklet nyomás alatti üzemmódban (t in max): 40 °C
- Max. vízhőmérséklet szívó üzemmódban: 20 °C
- Méretek
 - Hosszúság: 329 mm
 - Szélesség: 82 mm
 - Magasság: 233 mm
- Súly (m) akkumulátor nélkül felszerelt tartozékokkal: 1,3 kg

A nyomásfüggő adatokat 0,3 MPa (3 bar) bemeneti nyomáson mértük.

A működési időről bővebben a www.stihl.com/battery-life oldalon tájékozódhat.

20.2 Akkumulátor STIHL AS

- Akkumulátor-technológia: Lítium ionos

- Feszültség: 10,8 V
- Kapacitás Ah-ban: lásd a teljesítménytáblát
- Energiatartalom Wh-ban: lásd a teljesítménytáblát
- Súly kg-ban: lásd a teljesítménytáblát

20.3 Töltőkészülék STIHL AL 1

- Névleges feszültség: lásd a teljesítménytáblát
- Frekvencia: lásd a teljesítménytáblát
- Névleges teljesítmény: lásd a teljesítménytáblát
- Töltőáram: lásd a teljesítménytáblát
- Az engedélyezett STIHL AS akkumulátor maximális energiataralma: 12,5 Ah

A töltési időkről bővebben a www.stihl.com/charging-times oldalon tájékozódhat.

20.4 Hosszabbítóvezetékek

Amennyiben hosszabbítóvezeték használatát, úgy annak ereinek a feszültségtől és a hosszabbítóvezeték hosszától függően legalább a következő átmérővel kell rendelkezniük:

Amennyiben a teljesítménytáblán a névleges feszültség 220 V és 240 V közötti:

- Vezeték hossz 20 m-ig: AWG 15 / 1,5 mm²
- Vezeték hossz 20 m-től 50 m-ig: AWG 13 / 2,5 mm²

Amennyiben a teljesítménytáblán a névleges feszültség 100 V és 127 V közötti:

- Vezeték hossz 10 m-ig: AWG 14 / 2,0 mm²
- Vezeték hossz 10 m-től 30 m-ig: AWG 12 / 3,5 mm²

20.5 Hőmérsékleti határértékek



FIGYELMEZTETÉS

- Az akkumulátor nincs védve az összes környezeti hatás ellen. Amennyiben az akkumulátort kitesszük bizonyos környezeti hatásoknak, az akkumulátor tüzet foghat vagy felrobbanhat. Súlyos személyi sérülések és anyagi károk keletkezhetnek.
 - Ne töltsé és használja az akkumulátort vagy a töltőkészüléket - 20 °C alatt vagy + 50 °C felett.
 - Ne tárolja az akkumulátort vagy a töltőkészüléket - 20 °C alatt vagy + 70 °C felett.
 - Ne használja a magasnyomású mosót - 0 °C alatt vagy + 50 °C felett.
 - Ne tárolja a magasnyomású mosót - 0 °C alatt vagy + 70 °C felett.

20.6 Ajánlott hőmérsékleti tartományok

A magasnyomású mosó az akkumulátor és a töltőkészülék optimális teljesítményéért vegye figyelembe az alábbi hőmérsékleti tartományokat:

- Magasnyomású mosó:
 - Használat: 0 °C és + 40 °C között
 - Tárolás: - 0 °C és + 50 °C között
- Akkumulátor és töltőkészülék:
 - Töltés: + 5 °C és + 40 °C között
 - Használat: - 10 °C és + 40 °C között
 - Tárolás: - 20 °C és + 50 °C között

Ha az akkumulátort a javasolt hőmérsékleti tartományokon kívül töltik, használják vagy tárolják, akkor csökkenhet a teljesítmény.

Ha az akkumulátor nedves vagy nedves, hagyja az akkumulátort legalább 48 órán át száradni + 15 °C felett és + 50 °C alatt, valamint 70 % alatti páratartalom mellett. A magasabb páratartalom meghosszabbíthatja a száradási időt.

20.7 Zaj- és rezgésértékek

A zajszint K-értéke 2 dB(A). A zajteljesítményszint K-értéke 2 dB(A). A rezgésértékek K-értéke 2 m/s².

A STIHL hallásvédő viselését javasolja.

- Zajteljesítményszint L_{WA} az EN 60335-2-79 szerint mérve: 84 dB(A)
- Rezgésérték a_h az EN 60335-2-79, szerint mérve: lapos sugarú fúvóka: ≤ 2,5 m / s².

A megadott hang- és rezgési értékeket szabványos vizsgálati eljárás szerint mérték, és az elektromos készülékek összehasonlításához lehet őket felhasználni. A ténylegesen fellépő hang- és vibrációs értékek eltérhetnek a megadott értékektől, az alkalmazás módjától és a használat tartozékoktól függően. A megadott hang- és rezgésértékek a hang- és rezgésexpoziáció kezdeti értékeléséhez használhatók. A tényleges hang- és rezgésterhelést fel kell mérni. Ilyenkor azt az időt is figyelembe kell venni, amikor az elektromos készülék nem működik, továbbá azt az időt is, amikor az bekapcsolt állapotban van, de terhelés nélkül működik.

A 2002/44/EK irányelv munkaadókra vonatkozó rezgéssel kapcsolatos előírásainak betartásáról szóló információk a www.stihl.com/vib webhelyen található.

20.8 REACH

A REACH megnevezés az Európai Unió által meghatározott előírás a kémiai anyagok regisztrálásához, értékeléséhez és engedélyezéséhez.

A REACH rendelet betartásához szükséges információkról a www.stihl.com/reach oldalon tájékozódhat.

21 Pótalkatrészek és tartozékok

21.1 Pótalkatrészek és tartozékok

STIHL Ezek a szimbólumok eredeti STIHL pótalkatrészeket és eredeti STIHL tartozékokat jelölnek.

A STIHL eredeti STIHL pótalkatrészek és eredeti STIHL tartozékok használatát ajánlja.

A STIHL a folyamatos piacfigyelés ellenére sem tudja megítélni más gyártók pótalkatrészeit és tartozékait megbízhatóság, biztonság és alkalmaság tekintetében, valamint a STIHL nem tud azok alkalmazásáért felelősséget vállalni.

Eredeti STIHL pótalkatrészek és eredeti STIHL tartozékok STIHL márkakereskedésben kaphatók.

22 Ártalmatlanítás

22.1 A magasnyomású mosó, az akkumulátor és a töltőkészülék ártalmatlanítása

A hulladékkezeléssel kapcsolatos információk a helyi hatóságoknál vagy STIHL márkakereskedésben beszerezhetők.

A szakszerűtlen ártalmatlanítás károsíthatja az egészséget és megterhelheti a környezetet.

- ▶ A STIHL termékeket a csomagolással együtt vigye el újrahasznosítás céljából egy megfelelő gyűjtőhelyre a helyi előírásoknak megfelelően.
- ▶ Tilos a háztartási szemétkébe kidobni.

23 EK Megfelelőségi nyilatkozat

23.1 Magasnyomású mosó STIHL RCA 20.0

ANDREAS STIHL AG & Co. KG
Badstraße 115
D-71336 Waiblingen

Németország

teljes felelőssége tudatában nyilatkozik, hogy a

- Kivétel: magasnyomású mosó
- Gyártó márkaneve: STIHL
- Típus: RCA 20.0
- Sorozatszám: RA02

megfelel a 2011/65/EU, 2006/42/EK, 2014/30/EU irányelvek vonatkozó előírásainak, tervezése és kivitelezése pedig összhangban áll az alábbi szabványok gyártás időpontjában érvényes verzióival: EN 55014-1, EN 55014-2, EN 60335-1, EN 60335-2-54, EN 62233.

A mért és a garantált zajteljesítményszint megállapítása a 2000/14/EK irányelv V. függeléke szerint, az ISO 3744 szabványnak megfelelően történt.

- mért zajteljesítményszint: 84 dB(A)
- garantált zajteljesítményszint: 86 dB(A)

A műszaki dokumentációt az ANDREAS STIHL AG & Co. KG Produktzulassung részlege őrzi.

A gép gyártási éve, a gyártó ország és a gép száma a magasnyomású mosón van feltüntetve.

Waiblingen, 2022. 08. 01.

ANDREAS STIHL AG & Co. KG

nevében



Robert Olma, Vice President, Regulatory Affairs & Global Governmental Relations

24 A gyártó UK/CA megfelelőségi nyilatkozata

24.1 Magasnyomású mosó STIHL RCA 20.0

**UK
CA**

ANDREAS STIHL AG & Co. KG
Badstraße 115
D-71336 Waiblingen

Németország

teljes felelőssége tudatában nyilatkozik, hogy a

- Kivétel: magasnyomású mosó
- Gyártó márkaneve: STIHL
- Típus: RCA 20.0
- Sorozatszám: RA02

megfelel az Egyesült Királyság szabályozásának The Restriction of the Use of Certain Hazardous Substances in Electrical and Electronic Equipment Regulations 2012, Supply of Machinery (Safety) Regulations 2008 és Electromagnetic Compatibility Regulations 2016 vonatkozó rendelkezéseinek, és a gyártás napján érvényes következő szabványok verzióinak megfelelően lett kifejlesztve és gyártva: EN 55014-1, EN 55014-2, EN 60335-1, EN 60335-2-54, EN 62233.

A mért és a garantált zajteljesítményszint meghatározása az Egyesült Királyság Noise Emission in the Environment by Equipment for use Outdoors Regulations 2001, Schedule 8 rendelete szerint történt az ISO 3744 szabvány alkalmazásával.

- mért zajteljesítményszint: 84 dB(A)
- garantált zajteljesítményszint: 86 dB(A)

A műszaki dokumentációt az ANDREAS STIHL AG & Co. KG őrzi.

A gép gyártási éve, a gyártó ország és a gép száma a magasnyomású mosón van feltüntetve.

Waiblingen, 2022. 08. 01.

ANDREAS STIHL AG & Co. KG

nevében



Robert Olma, Vice President, Regulatory Affairs & Global Governmental Relations

25 Címek

www.stihl.com

Índice

1	Prefácio.....	228
2	Informações relativas a este manual de instruções.....	228
3	Vista geral.....	229
4	Indicações de segurança	230
5	Tornar a máquina de limpeza à pressão operacional.....	239
6	Carregamento da bateria e LEDs.....	240
7	Montar a máquina de limpeza à pressão.....	241
8	Conectar a uma fonte de abastecimento de água.....	242
9	Colocação e remoção da bateria.....	244
10	Ligar e desligar a máquina de limpeza à pressão.....	244

11	Controlar a máquina de limpeza à pressão e a bateria.....	245
12	Trabalhar com a máquina de limpeza à pressão.....	245
13	Após o trabalho.....	247
14	Transporte.....	247
15	Armazenamento.....	248
16	Limpeza.....	248
17	Fazer a manutenção.....	249
18	Reparar.....	250
19	Eliminação de avarias.....	250
20	Dados técnicos.....	252
21	Peças de reposição e acessórios.....	253
22	Eliminar.....	254
23	Declaração de conformidade CE.....	254
24	Declaração de conformidade UKCA.....	254
25	Endereços.....	255

1 Prefácio

Estimados clientes,

ficamos muito satisfeitos pelo facto de ter escolhido a STIHL. Desenvolvemos e fabricamos os nossos produtos com a máxima qualidade e de acordo com as necessidades dos nossos clientes. Por isso, os produtos oferecem uma elevada fiabilidade mesmo sob condições de esforço extremo.

Também na assistência a STIHL é uma marca de excelência. O nosso revendedor autorizado garante aconselhamento e formação competente, e um acompanhamento técnico aprofundado.

STIHL apoia explicitamente uma gestão sustentável e responsável dos recursos naturais. Este manual de instruções pretende ajudá-lo a utilizar o seu produto STIHL de forma segura e respeitadora do ambiente durante um longo período de tempo.

Agradecemos a sua confiança e esperamos que aprecie o seu produto STIHL.



Dr. Nikolas Stihl

IMPORTANTE! LER E GUARDAR ANTES DA UTILIZAÇÃO.

2 Informações relativas a este manual de instruções

2.1 Documentos aplicáveis

Aplicam-se as prescrições de segurança locais.

- ▶ Além deste manual de instruções, devem ser lidos, compreendidos e guardados os seguintes documentos:
 - Informações de segurança sobre baterias e produtos com bateria integrada STIHL: www.stihl.com/safety-data-sheets
 - Manual de instruções e embalagem do acessório usado
 - Manual de instruções e embalagem do produto de limpeza usado

2.2 Identificação das advertências no texto



PERIGRO

- A indicação chama a atenção para perigos que provocam ferimentos graves ou a morte.
 - ▶ As medidas mencionadas podem evitar ferimentos graves ou a morte.



ATENÇÃO

- A indicação chama a atenção para perigos que **podem** provocar ferimentos graves ou a morte.
 - ▶ As medidas mencionadas podem evitar ferimentos graves ou a morte.

AVISO

- A indicação chama a atenção para perigos que podem provocar danos materiais.
 - ▶ As medidas mencionadas podem evitar danos materiais.

2.3 Símbolos no texto



Este símbolo faz referência a um capítulo deste manual de instruções.

3 Vista geral

3.1 Máquina de limpeza à pressão

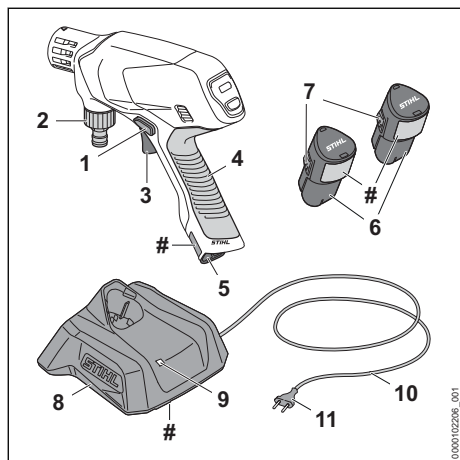

1 Botão deslizante

O botão deslizante destrava a alavanca de comando.

2 Tubuladura

A tubuladura destina-se à conexão da mangueira de água.

3 Alavanca de comando

A alavanca de comando liga e desliga a máquina de limpeza à pressão.

4 Cabo de operação

O cabo de operação destina-se a operar, segurar e dirigir a máquina de limpeza à pressão.

5 Compartimento da bateria

O compartimento da bateria aloja a bateria.

6 Bateria

A bateria alimenta a máquina de limpeza à pressão com energia elétrica.

7 Gancho de retenção

O gancho de retenção mantém a bateria no compartimento da bateria.

8 Carregador

O carregador carrega a bateria.

9 LED

O LED mostra o estado do carregador.

10 Linha de conexão

A linha de conexão liga o carregador à ficha de rede.

11 Ficha de rede

A ficha de rede liga a linha de conexão a uma tomada

Placa de identificação com o número da máquina

3.2 Painel de comando

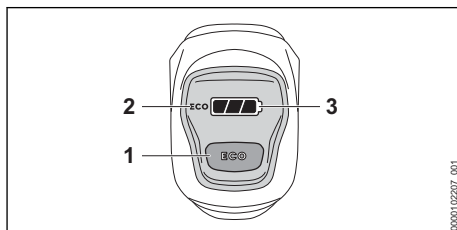

1 Tecla de pressão ECO

Esta tecla de pressão inicia e para o modo ECO.

2 Indicação no visor ECO

O indicador no visor mostra o modo ECO.

3 Indicação no visor

O indicador no visor mostra o estado de carga da bateria e avarias.

3.3 Acessórios

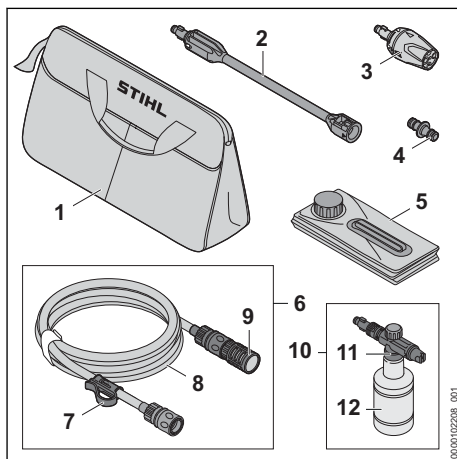

1 Bolsa

A bolsa destina-se ao transporte e ao armazenamento da máquina de limpeza à pressão, dos acessórios, da bateria e do carregador.

2 Tubo de injeção

O tubo de injeção une a máquina de limpeza à pressão com a tubeira.

3 Tubeira multiusos

A tubeira multiusos é composta por uma tubeira com jato plano, uma tubeira do rotor, uma boquilha de jato concentrado e uma tubeira de rega.

4 Adaptador

O adaptador liga a mangueira de água do kit de aspiração à mangueira de água da rede de abastecimento de água.

5 Jerrican dobrável

O jerrican dobrável serve de depósito de água no modo de aspiração.

6 Kit de aspiração

O kit de aspiração serve para aspirar água do jerrican dobrável, de tanques de recuperação da água da chuva, cisternas e corpos de água ou cursos de água.

7 Clipe

O clipe prende a mangueira de água e o chupador no jerrican dobrável para evitar que escorregue.

8 Mangueira de água

O mangueira de água liga a máquina de limpeza à pressão à fonte de abastecimento de água.

9 Chupador

O chupador filtra a água aspirada.

10 Conjunto de pulverização

O conjunto de pulverização destina-se à limpeza com produtos de limpeza.

11 Pulverizador

O pulverizador mistura o produto de limpeza com água.

12 Garrafa

A garrafa contém o produto de limpeza.

3.4 Símbolos

Os símbolos podem estar presentes na máquina de limpeza à pressão, nos acessórios, na bateria e no carregador e têm o seguinte significado:

 Nesta posição, a tubeira com jato plano está regulada na tubeira multiusos.

 Nesta posição, a tubeira do rotor está regulada na tubeira multiusos.

 Nesta posição, a boquilha de jato concentrado está regulada na tubeira multiusos.

 Nesta posição, a tubeira de rega está regulada na tubeira multiusos.

 Nesta posição, o acessório está desbloqueado.

 Nesta posição, o acessório está encaixado.

 Este produto é usado com uma bateria da STIHL. As baterias permitidas estão indicadas neste manual de instruções.

 Esta bateria é carregada com um carregador STIHL. Os carregadores permitidos estão especificados nestas instruções de segurança.

 O LED está aceso ou pisca a verde. A bateria está a ser carregada.

 O LED pisca a vermelho. Entre a bateria e o carregador não existe nenhum contacto elétrico ou existe uma falha na bateria ou no carregador.

 Nível de potência sonora garantido segundo a Diretiva 2000/14/CE em dB(A) para tornar equiparáveis as emissões de ruído de produtos.

 A indicação ao lado do símbolo chama a atenção para o conteúdo energético da bateria de acordo com a especificação do fabricante das células da bateria. O conteúdo energético disponível durante a utilização é menor.

 Usar o aparelho elétrico num recinto fechado e seco.

 Não eliminar o produto juntamente com o lixo doméstico.

 Ler, compreender e guardar o manual de instruções.

STIHL Estes símbolos identificam peças de reposição originais da STIHL e acessórios originais da STIHL.

4 Indicações de segurança**4.1 Símbolos de aviso****4.1.1 Máquina de limpeza à pressão**

Os símbolos de aviso presentes na máquina de limpeza à pressão têm o seguinte significado:

 Seguir as instruções de segurança e as respetivas medidas a tomar.

 Ler, compreender e guardar o manual de instruções.

 Usar óculos de proteção.



Não ligar a máquina de limpeza à pressão diretamente à rede de água potável.



Retirar a bateria durante pausas no trabalho e durante o transporte, o armazenamento, a manutenção ou a reparação.

4.1.2 Bateria

Os símbolos de aviso presentes na bateria têm o seguinte significado:



Seguir as instruções de segurança e as respetivas medidas a tomar.



Ler, compreender e guardar o manual de instruções.



Proteger a bateria do calor e do fogo.



Não mergulhar a bateria em líquidos.

4.1.3 Carregador

Os símbolos de aviso presentes no carregador têm o seguinte significado:



Seguir as instruções de segurança e as respetivas medidas a tomar.



Ler, compreender e guardar o manual de instruções.



Proteger o carregador da chuva e humidade.

4.2 Utilização prevista

A máquina de limpeza à pressão STIHL RCA 20.0 serve para limpar em redor de casas, por exemplo, móveis de jardim, bicicletas, brinquedos, grelhadores, caixotes de lixo e veículos ou então para limpeza móvel.

A máquina de limpeza à pressão não está prevista para uma utilização industrial.

A máquina de limpeza à pressão não deve ser usada à chuva.

A bateria STIHL AS alimenta a máquina de limpeza à pressão com energia elétrica.

O carregador STIHL AL 1 permite carregar a bateria STIHL AS.

⚠ ATENÇÃO

- Se a máquina de limpeza à pressão não for usada para a finalidade prevista, podem ocorrer ferimentos graves ou mortais em pessoas, bem como danos materiais.
 - ▶ Usar a máquina de limpeza à pressão tal como descrito neste manual de instruções.

A máquina de limpeza à pressão STIHL RCA 20.0 não pode ser usada para as seguintes aplicações:

- Limpeza de fibrocimento e superfícies semelhantes
- Limpeza de superfícies que estejam pintadas ou lacadas com tintas que contêm chumbo
- Limpeza de superfícies que entrem em contacto com produtos alimentares

⚠ ATENÇÃO

- Baterias e carregadores não autorizados pela STIHL para a máquina de limpeza à pressão podem provocar incêndios e explosões. As pessoas podem sofrer ferimentos graves ou fatais e podem ocorrer danos materiais.
 - ▶ Usar a máquina de limpeza à pressão com uma bateria STIHL AS.
 - ▶ Carregar a bateria STIHL AS com um carregador STIHL AL 1.
- Se a máquina de limpeza à pressão, a bateria ou o carregador não forem usados conforme o previsto, podem ocorrer ferimentos graves ou mortais em pessoas, bem como danos materiais.
 - ▶ Usar a máquina de limpeza à pressão, a bateria e o carregador conforme descrito neste manual de instruções.

4.3 Requisitos a cumprir pelo utilizador

⚠ ATENÇÃO

- Utilizadores sem formação não conseguem identificar nem avaliar os perigos da máquina de limpeza à pressão, da bateria ou do carregador. O utilizador ou outras pessoas podem sofrer ferimentos graves ou fatais.



- ▶ Ler, compreender e guardar o manual de instruções.
- ▶ Se a máquina de limpeza à pressão, a bateria ou o carregador forem entregues a

uma outra pessoa: entregar também o manual de instruções.

- ▶ Certifique-se de que o utilizador cumpre os seguintes requisitos:
 - O utilizador não está cansado.
 - Esta máquina e a bateria não podem ser usadas por pessoas (incluindo crianças) com capacidades físicas, sensoriais ou mentais diminuídas ou com insuficiente experiência e conhecimentos.
 - O utilizador consegue identificar e avaliar os riscos da máquina de limpeza à pressão e da bateria.
 - O utilizador é maior de idade ou está a frequentar um curso de formação profissional sob orientação, em conformidade com os regulamentos nacionais.
 - O utilizador recebeu uma ação de formação de um concessionário especializado STIHL ou de uma pessoa tecnicamente competente, antes de usar a máquina de limpeza à pressão pela primeira vez.
 - O utilizador não está sob o efeito de álcool, medicamentos ou drogas.
- ▶ Caso existam dúvidas: consultar um concessionário especializado STIHL.

4.4 Vestuário e equipamento

▲ ATENÇÃO

- Durante o trabalho é possível que objetos sejam arremessados a alta velocidade. O utilizador pode ferir-se.
 - ▶ Usar óculos de proteção justos. Os óculos de proteção adequados foram testados segundo a norma europeia EN 166 ou as prescrições nacionais, e podem ser adquiridos no comércio com a respetiva identificação.
- ▶ Usar mangas compridas e justas e calças compridas.
- Durante o trabalho podem formar-se aerossóis. Os aerossóis inalados podem prejudicar a saúde e provocar reações alérgicas.
 - ▶ Executar uma avaliação de riscos em função da superfície a ser limpa e do ambiente em redor.
 - ▶ Se a avaliação de riscos concluir que há formação de aerossóis: Usar uma máscara antipoeira da classe de proteção FFP2 ou de uma classe de proteção comparável.
- O utilizador pode escorregar caso use calçado desadequado. O utilizador pode ferir-se.



- ▶ Usar calçado fechado e resistente com solas antiderrapantes.

4.5 Zona de trabalho e meio circundante

4.5.1 Máquina de limpeza à pressão

▲ ATENÇÃO

- Pessoas não envolvidas, crianças e animais não conseguem identificar nem avaliar os riscos da máquina de limpeza à pressão e de objetos projetados a alta velocidade. Pessoas que não estejam envolvidas na atividade, bem como crianças e animais poderão sofrer ferimentos graves e poderão ocorrer danos materiais.
 - ▶ Mantenha as pessoas que não estejam envolvidas na atividade, crianças e animais afastados da área de trabalho.
 - ▶ Não deixar a máquina de limpeza à pressão sem supervisão.
 - ▶ Assegurar que as crianças não conseguem brincar com a máquina de limpeza à pressão.
- Pode ocorrer um choque elétrico caso se trabalhe à chuva ou num ambiente húmido. O utilizador pode sofrer ferimentos e a máquina de limpeza à pressão pode ser danificada.
 - ▶ Não trabalhar à chuva.
 - ▶ Evitar que a máquina de limpeza à pressão se molhe.
- Os componentes elétricos da máquina de limpeza à pressão podem gerar faíscas. As faíscas podem provocar incêndios e explosões em ambientes facilmente inflamáveis ou explosivos. As pessoas podem sofrer ferimentos graves ou fatais e podem ocorrer danos materiais.
 - ▶ Não trabalhar em ambientes facilmente inflamáveis e explosivos.

4.5.2 Bateria

▲ ATENÇÃO

- Pessoas não envolvidas, crianças e animais não conseguem identificar nem avaliar os riscos da bateria. Pessoas não envolvidas, crianças e animais podem ferir-se com gravidade.
 - ▶ Manter afastadas(os) as pessoas não envolvidas, as crianças e os animais.
 - ▶ Não deixar a bateria sem supervisão.
 - ▶ Assegurar que as crianças não conseguem brincar com a bateria.
- A bateria não está protegida contra todas as influências ambientais. A bateria pode incen-

diar-se, explodir ou ficar danificar de forma irreparável caso seja sujeita a determinadas influências ambientais. As pessoas podem sofrer ferimentos graves e podem ocorrer danos materiais.



- ▶ Proteger a bateria do calor e do fogo.
- ▶ Não atirar a bateria para o fogo.

- ▶ Não carregar, usar nem guardar a bateria fora dos limites de temperatura indicados,  20.5.



- ▶ Não mergulhar a bateria em líquidos.

- ▶ Manter a bateria afastada de peças metálicas pequenas.
- ▶ Não sujeitar a bateria a uma pressão elevada.
- ▶ Não expor a bateria a micro-ondas.
- ▶ Proteger a bateria de produtos químicos e sais.

4.5.3 Carregador

▲ ATENÇÃO

- Pessoas não envolvidas, crianças não conseguem identificar nem avaliar os perigos do carregador e da corrente elétrica. Pessoas não envolvidas, crianças e animais podem ferir-se com gravidade ou morrer.
 - ▶ Manter afastadas(os) as pessoas não envolvidas, as crianças e os animais.
 - ▶ Assegurar que as crianças não conseguem brincar com o carregador.
- O carregador não é resistente à água. Pode ocorrer um choque elétrico caso se trabalhe à chuva ou num ambiente húmido. O utilizador pode sofrer ferimentos e o carregador pode ser danificado.



- ▶ Não usar à chuva nem em ambientes húmidos.

- O carregador não está protegido contra todas as influências atmosféricas. O carregador pode incendiar-se ou explodir caso seja sujeito a determinadas influências atmosféricas. As pessoas podem sofrer ferimentos graves e podem ocorrer danos materiais.
 - ▶ Usar o carregador num local fechado e seco.
 - ▶ Não operar o carregador num ambiente facilmente inflamável nem explosivo.
 - ▶ Não operar o carregador por cima de uma base facilmente inflamável.

- ▶ Não usar nem guardar o carregador fora dos limites de temperatura indicados,  20.5.
- As pessoas podem tropeçar na linha de conexão. As pessoas podem ferir-se e o carregador pode ser danificado.
 - ▶ Assentar a linha de conexão plana no chão.

4.6 Estado de acordo com as exigências de segurança

4.6.1 Máquina de limpeza à pressão

A máquina de limpeza à pressão é considerada segura se forem cumpridas as seguintes condições:

- A máquina de limpeza à pressão não está danificada.
- A pega, os acoplamentos e os acessórios não estão danificados.
- Os acessórios estão montados corretamente.
- A máquina de limpeza à pressão está limpa.
- Os acessórios estão limpos.
- Os elementos de comando funcionam e não foram modificados.
- Apenas estão incorporados acessórios originais da STIHL para esta máquina de limpeza à pressão.

▲ ATENÇÃO

- Se não estiverem em condições de funcionamento seguro, os componentes poderão deixar de funcionar corretamente e os dispositivos de segurança poderão ficar inativos. As pessoas podem sofrer ferimentos graves ou fatais.
 - ▶ Não trabalhar com uma máquina de limpeza à pressão danificada.
 - ▶ Não trabalhar com acoplamentos e acessórios danificados.
 - ▶ Incorporar os acessórios tal como descrito no manual de instruções.
 - ▶ Se a máquina de limpeza à pressão estiver suja: limpar a máquina de limpeza à pressão.
 - ▶ Se os acessórios estiverem sujos: limpar os acessórios.
 - ▶ Se o compartimento da bateria estiver molhado ou húmido: deixar secar o compartimento da bateria.
 - ▶ Não modificar a máquina de limpeza à pressão.
 - ▶ Se os elementos de comando não funcionarem: não trabalhar com a máquina de limpeza à pressão.

- ▶ Incorporar unicamente acessórios originais da STIHL para esta máquina de limpeza à pressão.
- ▶ Montar os acessórios conforme descrito neste manual de instruções ou no manual de instruções do respetivo acessório.
- ▶ Não introduzir objetos nos orifícios da máquina de limpeza à pressão.
- ▶ Substituir as placas informativas gastas ou danificadas.
- ▶ Caso existam dúvidas: consultar um concessionário especializado STIHL.

4.6.2 Bateria

A bateria é considerada segura se forem cumpridas as seguintes condições:

- A bateria não apresenta danos.
- A bateria está limpa e seca.
- A bateria funciona e não foi alterada.

▲ ATENÇÃO

- Num estado que não cumpra as exigências de segurança, a bateria pode deixar de funcionar de modo seguro. As pessoas podem sofrer ferimentos graves.
 - ▶ Trabalhar com uma bateria funcional e não danificada.
 - ▶ Não carregar uma bateria danificada ou com defeito.
 - ▶ Se a bateria estiver suja: limpar a bateria.
 - ▶ Se a bateria estiver molhada ou húmida: deixar secar a bateria,  20.6.
 - ▶ Não alterar a bateria.
 - ▶ Não introduzir objetos nos orifícios da bateria.
 - ▶ Nunca ligar os contactos elétricos da bateria a objetos metálicos e curto-circuitar.
 - ▶ Não abrir a bateria.
 - ▶ Substituir as placas de indicação gastas ou danificadas.
- Uma bateria danificada pode derramar líquido. Se o líquido entrar em contacto com a pele ou com os olhos, podem ocorrer irritações nestas zonas.
 - ▶ Evitar o contacto com o líquido.
 - ▶ Caso tenha havido contacto com a pele: Lavar as partes afetadas da pele com bastante água e sabão.
 - ▶ Caso tenha havido contacto com os olhos: lavar os olhos com muita água durante, pelo menos, 15 minutos e consultar um médico.
- Uma bateria danificada ou defeituosa pode apresentar um odor incomum, fumo ou incêndio. As pessoas podem sofrer ferimentos gra-

ves ou fatais e podem ocorrer danos materiais.

- ▶ Se a bateria emitir um cheiro estranho ou deitar fumo: não usar a bateria e mantê-la afastada de materiais combustíveis.
- ▶ Se a bateria se incendiar: tentar apagar o incêndio na bateria com um extintor ou água.

4.6.3 Carregador

O carregador cumpre as exigências de segurança, caso estejam satisfeitas as seguintes condições:

- O carregador não está danificado.
- O carregador está limpo e seco.

▲ ATENÇÃO

- Num estado que não cumpra as exigências de segurança, os componentes podem deixar de funcionar corretamente e os equipamentos de segurança podem ser colocados fora de serviço. Podem ocorrer ferimentos graves ou mortais em pessoas.
 - ▶ Não usar um carregador danificado.
 - ▶ Caso o carregador esteja sujo ou molhado: Limpar o carregador e deixá-lo secar.
 - ▶ Não proceder a alterações no carregador.
 - ▶ Não inserir objetos nos orifícios do carregador.
 - ▶ Não ligar nem curto-circuitar os contactos elétricos do carregador a objetos metálicos.
 - ▶ Não abrir o carregador.

4.7 Trabalho

▲ ATENÇÃO

- Em determinadas situações, o utilizador poderá não conseguir continuar a trabalhar com total concentração. O utilizador pode tropeçar, cair e sofrer ferimentos graves.
 - ▶ Trabalhar de forma calma e concentrada.
 - ▶ Se as condições de iluminação e de visibilidade não forem boas: não trabalhar com a máquina de limpeza à pressão.
 - ▶ A máquina de limpeza à pressão só deve ser operada por uma pessoa de cada vez.
 - ▶ Prestar atenção aos obstáculos.
 - ▶ Trabalhar com os pés no chão e manter o equilíbrio. Em trabalhos em altura necessita de: usar uma plataforma de trabalho elevada ou um andaime seguro.
 - ▶ Caso se verifiquem sinais de cansaço: fazer uma pausa no trabalho.
- Se, durante o trabalho, a máquina de limpeza à pressão apresentar um comportamento diferente ou estranho, a máquina de limpeza à

pressão poderá estar comprometida em termos de segurança. As pessoas podem sofrer ferimentos graves e podem ocorrer danos materiais.

- ▶ Terminar o trabalho, retirar a bateria e consultar um concessionário especializado STIHL.
- ▶ Não cobrir a máquina de limpeza à pressão para não prejudicar a renovação suficiente do ar de refrigeração.
- Quando se larga a alavanca de comando, a bomba de alta pressão desliga-se automaticamente e deixa de sair água pela tubeira. A máquina de limpeza à pressão encontra-se no modo standby e permanece ligada. Ao premir a alavanca de comando, a bomba de alta pressão liga-se automaticamente e começa a sair água pela tubeira. As pessoas podem sofrer ferimentos graves e podem ocorrer danos materiais.
 - ▶ Quando não se está a trabalhar com a máquina: bloquear a alavanca de comando.
 - ▶ Remover a bateria.
- Com temperaturas abaixo de 0 °C, a água presente na superfície a limpar e nos componentes da máquina de limpeza à pressão pode congelar. O utilizador pode escorregar, cair e ferir-se com gravidade. Podem ocorrer danos materiais.
 - ▶ Não usar a máquina de limpeza à pressão com temperaturas abaixo de 0 °C.
- Se o trabalho for realizado em altura, a máquina de limpeza à pressão ou os acessórios podem cair. As pessoas podem sofrer ferimentos graves e podem ocorrer danos materiais.
 - ▶ Usar uma plataforma de trabalho elevatória ou um andaime seguro.
 - ▶ Proteger a máquina de limpeza à pressão ou os acessórios de uma eventual queda.
- O jato de água pode soltar fibras de amianto das superfícies. As fibras de amianto podem espalhar-se pelo ar após a secagem e ser inaladas. As fibras de amianto inaladas podem ser prejudiciais para a saúde.
 - ▶ Não limpar superfícies que contenham amianto.
- O jato de água pode soltar o óleo de veículos ou de máquinas. A água com resíduos de óleo pode chegar ao solo, aos cursos de água e à canalização. É perigoso para o ambiente.
 - ▶ Veículos e máquinas apenas podem ser limpos nos locais com separadores de óleo no escoamento das águas.
- O jato de água juntamente com tintas que contenham chumbo pode formar aerossóis e água com chumbo. Aerossóis e água com chumbo podem chegar ao solo, aos cursos de água e à canalização. Os aerossóis inalados podem prejudicar a saúde e provocar reações alérgicas. É perigoso para o ambiente.
 - ▶ Não limpar superfícies, que estejam pintadas ou envernizadas com tintas que contenham chumbo.
- O jato de água pode danificar superfícies sensíveis. Podem ocorrer danos materiais.
 - ▶ Não limpar superfícies sensíveis com a tubeira do rotor.
 - ▶ Superfícies sensíveis de borracha, tecido, madeira ou materiais semelhantes devem ser limpas com uma menor pressão de funcionamento e a uma maior distância.
- Se, durante o trabalho, a tubeira multiusos mergulhar na água suja enquanto estiver a funcionar, a tubeira multiusos pode ficar danificada.
 - ▶ Não operar a tubeira multiusos com água suja.
 - ▶ Se um recipiente ficar sujo: esvaziar o recipiente e drenar a água durante a limpeza.
- Líquidos facilmente inflamáveis e explosivos aspirados podem provocar incêndios e explosões. As pessoas podem sofrer ferimentos graves ou fatais e podem ocorrer danos materiais.
 - ▶ Não aspirar ou derramar líquidos facilmente inflamáveis e explosivos.
- Líquidos irritantes, corrosivos e tóxicos aspirados podem prejudicar a saúde e danificar componentes da máquina de limpeza à pressão. As pessoas podem sofrer ferimentos graves ou fatais e podem ocorrer danos materiais.
 - ▶ Não aspirar ou derramar líquidos irritantes, corrosivos ou tóxicos.
- O forte jato de água pode ferir pessoas e animais com gravidade e provocar danos materiais.
 - ▶ Não virar o jato de água para pessoas nem animais.
 - ▶ Não virar o jato de água para locais com má visibilidade.
 - ▶ Não limpar o vestuário enquanto estiver vestido.
 - ▶ Não limpar o calçado enquanto o tiver calçado.
- Se sistemas elétricos, ligações elétricas, tomadas e linhas percorridas por corrente elétrica entrarem em contacto com água, pode ocorrer um choque elétrico. As pessoas podem sofrer ferimentos graves ou fatais e podem ocorrer danos materiais.

- ▶ Não virar o jato de água para equipamentos elétricos, ligações elétricas, tomadas nem linhas condutoras pela corrente.
- Se aparelhos elétricos entrarem em contacto com água, pode ocorrer um choque elétrico. O utilizador pode sofrer ferimentos graves ou mortais e podem ocorrer danos materiais.
 - ▶ Não virar o jacto de água para aparelhos elétricos.
 - ▶ Mantenha os aparelhos elétricos afastados da área de trabalho.
- Uma mangueira de água disposta da forma incorreta pode ser danificada e fazer com que as pessoas tropecem nela. Podem ocorrer ferimentos em pessoas e danos na mangueira de água.
 - ▶ Não virar o jato de água para a mangueira de água.
 - ▶ Instalar e identificar a mangueira de água de forma que ninguém corra o risco de tropeçar.
 - ▶ Instalar a mangueira de água de forma que não fique esticada nem emaranhada.
 - ▶ Instalar a mangueira de água de forma que não seja danificada, dobrada, esmagada nem sofra fricção.
 - ▶ Proteger a mangueira de água do calor, do óleo e de produtos químicos.
- O forte jato de água provoca forças reativas. As forças reativas ocorridas podem fazer com que o utilizador perca o controlo sobre a máquina de limpeza à pressão. O utilizador pode sofrer ferimentos graves e podem ocorrer danos materiais.
 - ▶ Segurar a máquina de limpeza à pressão com firmeza.
 - ▶ Trabalhar conforme descrito neste manual de instruções.

4.8 Produtos de limpeza

▲ ATENÇÃO

- Se os produtos de limpeza entrarem em contacto com a pele ou com os olhos, podem causar irritações nestas zonas.
 - ▶ Respeitar o manual de instruções do produto de limpeza.
 - ▶ Evitar o contacto com produtos de limpeza.
 - ▶ Caso tenha havido contacto com a pele: Lavar as partes afetadas da pele com bastante água e sabão.
 - ▶ Caso tenha havido contacto com os olhos: lavar os olhos com muita água durante, pelo menos, 15 minutos e consultar um médico.

- Agentes de limpeza incorretos ou impróprios podem danificar a máquina de limpeza à pressão ou a superfície do objeto a limpar e prejudicar o ambiente.
 - ▶ A STIHL recomenda a utilização de agentes de limpeza originais STIHL.
 - ▶ Respeitar o manual de instruções do produto de limpeza.
 - ▶ Caso existam dúvidas: consultar um concessionário especializado STIHL.

4.9 Ligar a água

▲ ATENÇÃO

- Quando a alavanca da pistola de pulverização é largada, ocorre um recuo da mangueira de água. Um recuo pode fazer com que a água suja seja pressionada de volta para a rede de água potável. A água potável pode ser contaminada.
 - ▶ Não ligar a máquina de limpeza à pressão diretamente à rede de água potável.
- ▶ Observar os regulamentos da empresa de abastecimento de água. Se necessário, utilizar a separação adequada do sistema (por exemplo, dispositivo anti-refluxo) ao estabelecer a conexão ao sistema de água potável.
- Água suja ou com areia pode danificar os componentes da máquina de limpeza à pressão.
 - ▶ Usar água limpa.
 - ▶ Se for usada água suja ou com areia: operar a máquina de limpeza à pressão juntamente com o kit de aspiração STIHL com filtro da água integrado.
- Se a máquina de limpeza à pressão for abastecida com água insuficiente, os componentes da máquina de limpeza à pressão podem sofrer danos.
 - ▶ Abrir totalmente a torneira de água.
 - ▶ Garantir que a máquina de limpeza à pressão é abastecida com água suficiente,  20.



4.10 Carregamento

▲ ATENÇÃO

- Durante o carregamento, um carregador danificado ou com defeito pode cheirar ou fumar de forma incomum. Podem ocorrer ferimentos em pessoas e danos materiais.
 - ▶ Tirar a ficha de rede da tomada de corrente.

- O carregador pode aquecer demasiado devido à dissipação insuficiente de calor e provocar um incêndio. Podem ocorrer ferimentos graves ou mortais em pessoas e danos materiais.
 - ▶ Não cobrir o carregador.

4.11 Estabelecer a ligação elétrica

O contacto com componentes sob tensão pode ocorrer devido às seguintes causas:

- A linha de conexão ou a linha de extensão está danificada.
- A ficha de rede da linha de conexão ou da linha de extensão está danificada.
- A tomada não está instalada corretamente.

▲ PERIGRO

- O contacto com componentes sob tensão pode provocar um choque elétrico. O utilizador pode sofrer ferimentos graves ou fatais.
 - ▶ Certifique-se de que a linha de conexão, a linha de extensão e as suas fichas de rede não estão danificadas.



Caso a linha de conexão ou a linha de extensão esteja danificada:

- ▶ Não tocar na parte danificada.
- ▶ Tirar a ficha de rede da tomada.
- ▶ Tocar na linha de conexão, na linha de extensão e nas suas fichas de rede com as mãos secas.
- ▶ Encaixar a ficha de rede da linha de conexão ou da linha de extensão numa tomada com proteção e instalada corretamente com ligação à terra.
- ▶ Ligar o carregador através de um interruptor de proteção de corrente com uma corrente de desativação (30 mA, 30 ms).
- Uma linha de extensão danificada ou inadequada pode provocar um choque elétrico. As pessoas podem sofrer ferimentos graves ou fatais.
 - ▶ Utilizar uma linha de extensão com a secção transversal correta,  20.4.

▲ ATENÇÃO

- Durante o carregamento, uma tensão de rede errada ou uma frequência de rede errada pode provocar sobretensão no carregador. O carregador pode ficar danificado.
 - ▶ Certifique-se de que a tensão e a frequência da rede de corrente coincidem com os dados que constam da placa de identificação do carregador.
- Se o carregador estiver ligado a um bloco de tomadas, os componentes elétricos podem sofrer uma sobrecarga durante o carregamento. Os componentes elétricos podem

aquecer e provocar um incêndio. As pessoas podem sofrer ferimentos graves ou fatais e podem ocorrer danos materiais.

- ▶ Assegurar que as especificações de potência do bloco de tomadas não são excedidas pela soma dos valores especificados na placa de identificação do carregador e de todas as máquinas elétricas que estejam conectadas ao bloco de tomadas.
- Uma linha de conexão ou linha de extensão instalada incorretamente pode ficar danificada e provocar quedas. Podem ocorrer ferimentos em pessoas e danos na linha de conexão ou na linha de extensão.
 - ▶ Instalar e marcar a linha de conexão e a linha de extensão de forma a que ninguém corra o risco de tropeçar.
 - ▶ Instalar a linha de conexão e a linha de extensão de forma que não sejam esticadas nem emaranhadas.
 - ▶ Instalar a linha de conexão e a linha de extensão de forma que não sejam danificadas, dobradas, esmagadas nem sofram fricção.
 - ▶ Proteger a linha de conexão e a linha de extensão do calor, do óleo e de produtos químicos.
 - ▶ Instalar a linha de conexão e a linha de extensão numa base seca.
- A linha de extensão aquece durante o trabalho. Se o calor não for dissipado pode provocar um incêndio.
 - ▶ Caso seja usado um tambor para cabos: desenrolar completamente o cabo do tambor.
- Se passarem linhas elétricas ou tubos pela parede, estes podem ser danificados quando o carregador for montado na parede. O contacto com linhas elétricas pode provocar um choque elétrico. As pessoas podem sofrer ferimentos graves e podem ocorrer danos materiais.
 - ▶ Garantir que no local previsto não passam linhas elétricas nem tubos pela parede.
- Caso o carregador não esteja montado na parede, tal como descrito neste manual de instruções, o carregador ou a bateria podem cair ou o carregador pode aquecer demasiado. As pessoas podem sofrer ferimentos e podem ocorrer danos materiais.
 - ▶ Montar o carregador na parede, tal como descrito neste manual de instruções.
- Caso o carregador seja montado na parede com a bateria colocada, a bateria poderá cair do carregador. As pessoas podem sofrer ferimentos e podem ocorrer danos materiais.

- ▶ Montar primeiro o carregador na parede e só depois colocar a bateria.

4.12 Transporte

4.12.1 Máquina de limpeza à pressão

⚠ ATENÇÃO

- Durante o transporte, a máquina de limpeza à pressão pode tombar-se ou mover-se. Alguém poderá sofrer ferimentos e poderão ocorrer danos materiais.

- ▶ Bloquear a alavanca de comando.



- ▶ Remover a bateria.

- ▶ Transportar a máquina de limpeza à pressão na bolsa fornecida.

- Com temperaturas abaixo de 0 °C, a água nos componentes da máquina de limpeza à pressão pode congelar. A máquina de limpeza à pressão pode ser danificada.

- ▶ Esvaziar a máquina de limpeza à pressão e os acessórios.

4.12.2 Bateria

⚠ ATENÇÃO

- A bateria não está protegida contra todas as influências ambientais. Se a bateria for exposta a determinadas influências ambientais, ela pode ser danificada e podem ocorrer danos materiais.

- ▶ Não transportar uma bateria danificada.
- ▶ Se os itens fornecidos incluírem uma bolsa: transportar a bateria na bolsa fornecida.

- Durante o transporte, a bateria pode tombar-se ou mover-se. As pessoas podem sofrer ferimentos e podem ocorrer danos materiais.

- ▶ Colocar a bateria na embalagem, de forma que não se possa mover.
- ▶ Prender a embalagem de forma a que não possa mover-se.

4.12.3 Carregador

⚠ ATENÇÃO

- Durante o transporte, o carregador pode tombar ou mover-se. Podem ocorrer ferimentos em pessoas e danos materiais.

- ▶ Tirar a ficha de rede da tomada.
- ▶ Retirar a bateria.
- ▶ Transportar o carregador na bolsa fornecida.
- ▶ Se não for fornecida nenhuma bolsa: Segurar o carregador com esticadores, correias

ou uma rede, de forma a não tombar nem se mover.

- A linha de conexão não está prevista para o transporte do carregador. A linha de conexão e o carregador podem ficar danificados.

- ▶ Enrolar a linha de conexão e fixá-la no carregador.

4.13 Armazenamento

4.13.1 Máquina de limpeza à pressão

⚠ ATENÇÃO

- As crianças não conseguem identificar nem avaliar os perigos da máquina de limpeza à pressão. As crianças podem sofrer ferimentos graves.

- ▶ Bloquear a alavanca de comando.

- ▶ Remover a bateria.



- ▶ Guardar a máquina de limpeza à pressão fora do alcance de crianças.

- Os contactos elétricos na máquina de limpeza à pressão e em componentes metálicos podem ficar corroídos devido à humidade. A máquina de limpeza à pressão pode ser danificada.



- ▶ Remover a bateria.

- ▶ Guardar a máquina de limpeza à pressão limpa e seca.

- Com temperaturas abaixo de 0 °C, a água nos componentes da máquina de limpeza à pressão pode congelar. A máquina de limpeza à pressão pode ser danificada.

- ▶ Esvaziar a máquina de limpeza à pressão e os acessórios.

4.13.2 Bateria

⚠ ATENÇÃO

- As crianças não conseguem identificar nem avaliar os perigos da bateria. As crianças podem sofrer ferimentos graves.

- ▶ Guardar a bateria fora do alcance de crianças.

- A bateria não está protegida contra todas as influências ambientais. A bateria pode danificar-se de forma irreparável caso seja sujeita a determinadas influências ambientais.

- ▶ Guardar a bateria limpa e seca.
- ▶ Guardar a bateria num local fechado.

- ▶ Guardar a bateria separada da máquina de limpeza à pressão.
- ▶ Se a bateria for guardada no carregador: tirar a ficha de rede da tomada e guardar a bateria com um nível de carga entre 40% e 60% (2 LEDs acesos a verde).
- ▶ Não guardar a bateria fora dos limites de temperatura indicados,  20.5.

4.13.3 Carregador

▲ ATENÇÃO

- As crianças não conseguem identificar nem avaliar os perigos de um carregador. As crianças podem ferir-se com gravidade ou perder a vida.
 - ▶ Tirar a ficha de rede da tomada.
 - ▶ Guardar o carregador fora do alcance de crianças.
- O carregador não está protegido contra todas as influências atmosféricas. O carregador poderá ser danificado caso seja sujeito a determinadas influências atmosféricas.
 - ▶ Tirar a ficha de rede da tomada.
 - ▶ Caso o carregador esteja quente: deixar arrefecer o carregador.
 - ▶ Guardar o carregador limpo e seco.
 - ▶ Guardar o carregador num local fechado.
 - ▶ Não guardar o carregador fora dos limites de temperatura indicados,  20.5.
- A linha de conexão não está prevista para o transporte e suspensão do carregador. A linha de conexão e o carregador podem ficar danificados.
 - ▶ Agarrar e segurar o carregador pela caixa. Para facilitar o levantamento do carregador este possui uma cavidade para agarrar.
 - ▶ Pendurar o carregador no suporte de parede.

4.14 Limpeza, manutenção e reparação

▲ ATENÇÃO

- Se, durante a limpeza, manutenção ou reparação, a bateria estiver colocada, a máquina de limpeza à pressão pode ligar-se involuntariamente. As pessoas podem sofrer ferimentos graves e podem ocorrer danos materiais.
 - ▶ Bloquear a alavanca de comando.
 - ▶ Remover a bateria.



- Objetos de limpeza afiados, limpeza com um jato de água ou objetos pontiagudos podem











danificar a máquina de limpeza à pressão, a bateria e o carregador. Caso a máquina de limpeza à pressão, a bateria ou o carregador não sejam limpos corretamente, poderá haver componentes que deixarão de funcionar corretamente e equipamentos de segurança que ficarão fora de serviço. As pessoas podem sofrer ferimentos graves.

- ▶ Limpar a máquina de limpeza à pressão, a bateria e o carregador conforme descrito neste manual de instruções.
- Se a manutenção ou a reparação da máquina de limpeza à pressão, da bateria e do carregador não forem feitas corretamente, poderá haver componentes que deixem de funcionar corretamente e os equipamentos de segurança fiquem fora de serviço. As pessoas podem sofrer ferimentos graves ou fatais.
 - ▶ Não efetuar a manutenção ou reparação da máquina de limpeza à pressão, da bateria e do carregador por conta própria.
 - ▶ Se a máquina de limpeza à pressão, a bateria ou o carregador necessitarem de manutenção ou reparação: consultar um concessionário especializado STIHL.

5 Tornar a máquina de limpeza à pressão operacional

5.1 Tornar a máquina de limpeza à pressão operacional

Antes de iniciar qualquer trabalho, é necessário executar os seguintes passos:

- ▶ Garantir que os seguintes componentes se encontram num estado seguro:
 - Máquina de limpeza à pressão e acoplamento das mangueiras,  4.6.1.
 - Bateria,  4.6.2.
 - Carregador,  4.6.3.
- ▶ Verificar a bateria,  11.2.
- ▶ Carregar a bateria na totalidade,  6.2.
- ▶ Limpar a máquina de limpeza à pressão,  16.1.
- ▶ Se for usado o kit de aspiração STIHL: verificar se o filtro de água está sujo, e limpá-lo, se necessário,  16.4.
- ▶ Se for usado um tubo de injeção: incorporar um tubo de injeção,  7.1.1.
- ▶ Se for usada uma tubeira: incorporar a tubeira,  7.2.1.
- ▶ Se for utilizado um produto de limpeza: trabalhar com produtos de limpeza,  12.4.
- ▶ Ligar a água,  8.

- ▶ Verificar os elementos de comando,  11.1.
- ▶ Se não for possível executar os passos: não utilizar a máquina de limpeza à pressão e consultar um concessionário especializado STIHL.

6 Carregamento da bateria e LEDs

6.1 Montar o carregador numa parede

É possível montar o carregador numa parede.

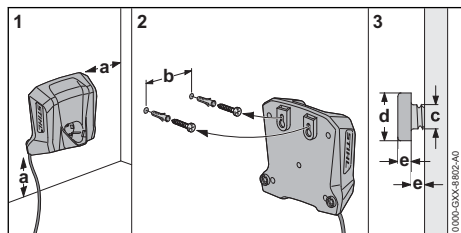

- ▶ Ao montar o carregador na parede, certificar-se de que as seguintes condições estão cumpridas:

- É utilizado material de fixação adequado.
- O carregador está na horizontal.

Respeitar as seguintes medidas:

- a = no mínimo, 100 mm
- b = 54 mm
- c = 4,5 mm
- d = 9 mm
- e = 2,5 mm

6.2 Carregar a bateria

O tempo de carregamento depende de diferentes fatores, por ex. da temperatura da bateria ou da temperatura ambiente. Para a plena capacidade é necessário respeitar os intervalos de temperatura recomendados,  20.6. O tempo de carregamento real pode divergir do tempo de carregamento indicado. O tempo de carregamento está indicado em www.stihl.com/charging-times.

O processo de carregamento começa automaticamente quando a ficha de rede estiver encaixada na tomada e a bateria estiver inserida no carregador. O carregador desliga-se automaticamente quando a bateria estiver totalmente carregada.

A bateria e o carregador aquecem durante o carregamento.

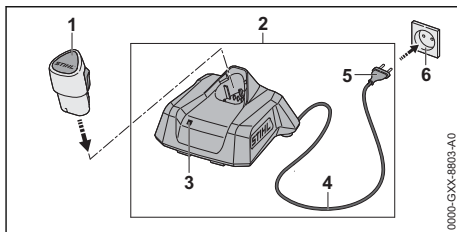

- ▶ Inserir a ficha de rede (5) numa tomada facilmente acessível (6). O carregador (2) executa um teste automático. O LED (3) acende-se durante aprox. 1 segundo a verde e durante aprox. 1 segundo a vermelho.
- ▶ Instalar a linha de conexão (4).
- ▶ Colocar a bateria (1) nas guias do carregador (2) e pressionar até encostar. O LED (3) está aceso ou pisca a verde. A bateria (1) está a ser carregada.
- ▶ Caso o LED (3) deixe de estar aceso: a bateria (1) está totalmente carregada e pode ser removida do carregador (2).
- ▶ Caso o carregador (2) não volte a ser usado: retirar a ficha de rede (5) da tomada (6).

6.3 Indicação do nível de carga

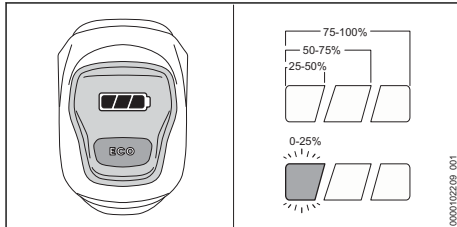

- ▶ Introduzir a bateria.
- ▶ Premir a alavanca de comando por breves instantes na máquina de limpeza à pressão e largá-la. Os LEDs estão acesos ou a piscar.
- ▶ Caso o LED do lado esquerdo pisque a verde: carregar a bateria.

6.4 LEDs na máquina de limpeza à pressão

Os LEDs podem indicar o nível de carga da bateria ou falhas. Os LEDs podem estar acesos ou a piscar a verde ou a vermelho.

Se os LEDs se acenderem ou piscarem a verde, isso indica o nível de carga.

- ▶ Se o LED do lado direito se acender ou piscar a vermelho: eliminar avarias, 19.1.
Há uma avaria na máquina de limpeza à pressão ou na bateria.

6.5 LED no carregador

O LED mostra o estado do carregador ou avarias. O LED pode estar aceso ou emitir uma luz intermitente verde ou vermelha.

Se o LED estiver aceso ou emitir uma luz intermitente a verde, a bateria está a ser carregada.

- ▶ Se o LED estiver aceso ou emitir uma luz intermitente a vermelho: Eliminar avarias, 19.

Há uma avaria no carregador ou na bateria.

7 Montar a máquina de limpeza à pressão

7.1 Incorporar e desmontar o tubo de injeção

7.1.1 Incorporar o tubo de injeção

O tubo de injeção pode ser incorporado na máquina de limpeza à pressão em função da aplicação do utilizador.

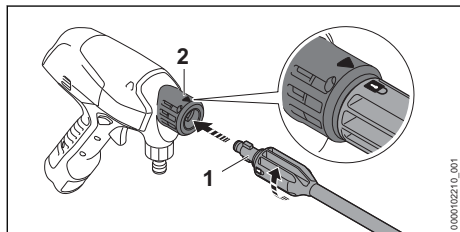

- ▶ Inserir o tubo de injeção (1) na máquina de limpeza à pressão (2).
- ▶ Girar o tubo de injeção (1) até encaixar. A seta na máquina de limpeza à pressão e o cadeado no tubo de injeção estão alinhados.
- ▶ Se for difícil encaixar o tubo de injeção (1) na máquina de limpeza à pressão (2): lubrificar a junta no tubo de injeção (1) com massa adequada para torneiras.

7.1.2 Desmontar o tubo de injeção

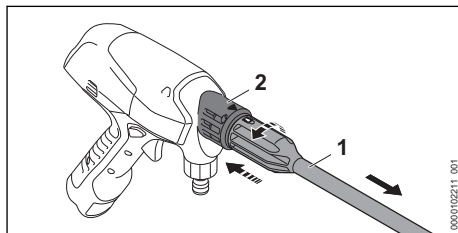

- ▶ Juntar o tubo de injeção (1) e a máquina de limpeza à pressão (2) exercendo pressão e girando até ao encosto.
- ▶ Separar o tubo de injeção (1) e a máquina de limpeza à pressão (2).

7.2 Incorporar e desmontar a tubeira

7.2.1 Incorporar a tubeira

A tubeira pode ser incorporada na máquina de limpeza à pressão ou no tubo de injeção.

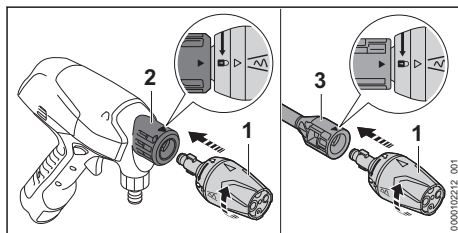

- ▶ Caso se pretenda usar um tubo de injeção: incorporar um tubo de injeção.
- ▶ Inserir a tubeira (1) na máquina de limpeza à pressão (2) ou no tubo de injeção (3).
- ▶ Girar a tubeira (1) até encaixar. A seta na máquina de limpeza à pressão ou no tubo de injeção e o cadeado na tubeira estão alinhados.
- ▶ Se for difícil inserir a tubeira (1) na máquina de limpeza à pressão (2) ou no tubo de injeção (3): lubrificar a junta na tubeira (1) com uma massa adequada para torneiras.

7.2.2 Desmontar a tubeira

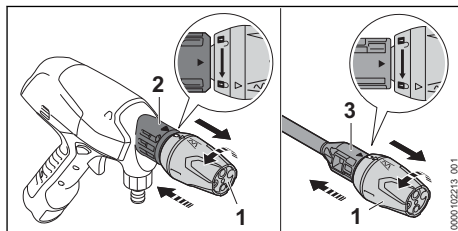

- ▶ Juntar a tubeira (1) e a máquina de limpeza à pressão (2) exercendo pressão e girando até ao encosto.

A seta na máquina de limpeza à pressão e o cadeado na tubeira estão alinhados.

- ▶ Caso se pretenda usar um tubo de injeção: juntar a tubeira (1) e o tubo de injeção (3) exercendo pressão e girando até ao encosto. A seta no tubo de injeção e o cadeado na tubeira estão alinhados.
- ▶ Remover a tubeira (1).

8 Conectar a uma fonte de abastecimento de água

8.1 Ligar a máquina de limpeza à pressão à rede de abastecimento de água

Preparar o kit de aspiração

A mangueira de água do kit de aspiração é flexível. Para facilitar o manuseamento ao trabalhar, ligar a mangueira de água do kit de aspiração à máquina de limpeza à pressão.

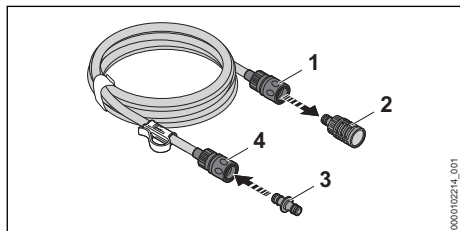

- ▶ Para remover o chupador, desbloquear o acoplamento: puxar ou girar o anel (1) e segurar.
- ▶ Remover o chupador (2) do acoplamento.
- ▶ Aplicar o adaptador (3) no acoplamento (4). O adaptador (3) encaixa com um clique.

Conectar a mangueira de água

A mangueira de água tem de cumprir as seguintes condições:

- A mangueira de água tem um diâmetro de 1/2".
- A mangueira de água tem um comprimento entre 10 m e 25 m.
- ▶ Conectar a mangueira de água a uma torneira de água.

8 Conectar a uma fonte de abastecimento de água

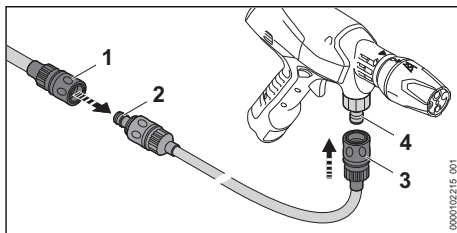

- ▶ Aplicar o acoplamento (1) da mangueira de água no adaptador (2) do kit de aspiração. O acoplamento (1) encaixa com um clique.
- ▶ Abrir totalmente a torneira de água e lavar com água a mangueira de água. A areia e a sujidade da mangueira de água são lavadas. A mangueira de água é purgada.
- ▶ Fechar a torneira de água.
- ▶ Empurrar o acoplamento (3) para a tubuladura (4). O acoplamento (3) encaixa com um clique.
- ▶ Abrir totalmente a torneira de água.
- ▶ Manter a máquina de limpeza à pressão virada para baixo.
- ▶ Ligar a máquina de limpeza à pressão e premir a alavanca de comando até sair um jato de água uniforme pela tubeira.
- ▶ Largar a alavanca de comando.
- ▶ Bloquear o botão deslizante.

Retirar a mangueira de água

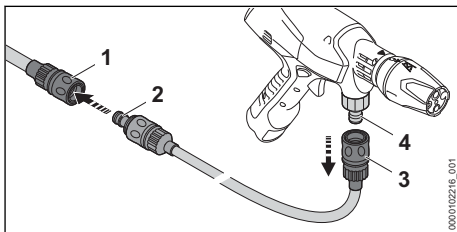

- ▶ Fechar a torneira de água.
- ▶ Para desbloquear o acoplamento: puxar o anel (1 e 3) ou girar e segurar.
- ▶ Retirar o acoplamento da tubuladura (4) e do adaptador (2).

8.2 Usar a máquina de limpeza à pressão com o jerrican dobrável

A máquina de limpeza à pressão pode ser usada com o jerrican dobrável para obter maior mobilidade ao trabalhar.

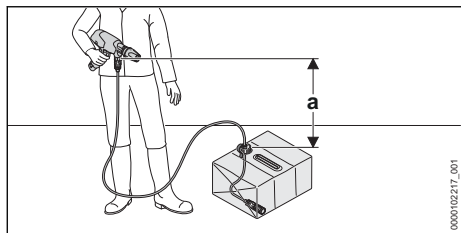

Para que a água possa ser aspirada, a diferença de altura entre a máquina de limpeza à pressão e a fonte de abastecimento de água não deve exceder a altura de aspiração (a) máxima, 20.

Deve ser usado o kit de aspiração STIHL adequado. O kit de aspiração inclui uma mangueira de água com um acoplamento especial e um filtro de água integrado.

Desdobrar o jerrican dobrável

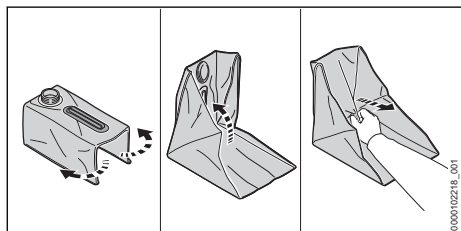

- ▶ Desenroscar a tampa e retirá-la.
- ▶ Desdobrar o jerrican dobrável.
- ▶ Puxar o fundo duplo em sentido diagonal para cima e para fora.
O jerrican dobrável desdobra-se completamente.
- ▶ Retrabalhar manualmente as bordas.

Encher o jerrican dobrável

Antes de poder trabalhar com ele, é necessário encher o jerrican dobrável com água.

- ▶ Pousar o jerrican dobrável no solo de forma a que não se possa tombar.
- ▶ Encher o jerrican dobrável com um máx. de 15 l de água limpa.
- ▶ Enroscar a tampa e apertá-la à mão com firmeza.
O jerrican dobrável está fechado.

Conectar o kit de aspiração

- ▶ Pousar o jerrican dobrável no solo de forma a que não se possa tombar.
- ▶ Desenroscar a tampa e retirá-la.

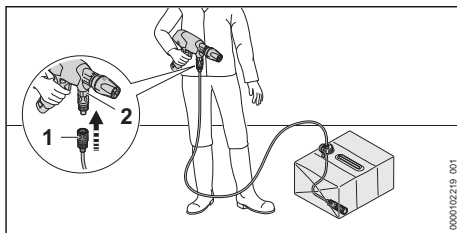

- ▶ Aplicar o acoplamento (1) na tubuladura (2). O acoplamento (1) encaixa com um clique.
- ▶ Pendurar o chupador (3) dentro do jerrican dobrável de modo a que o chupador (3) fique posicionado no ponto mais fundo possível.
- ▶ Alinhar o clipe (4) na mangueira de água e aplicá-lo na abertura do jerrican dobrável.
- ▶ Manter a máquina de limpeza à pressão virada para baixo.
- ▶ Ligar a máquina de limpeza à pressão e premir a alavanca de comando até sair um jato de água uniforme pela tubeira.
- ▶ Largar a alavanca de comando.
- ▶ Bloquear o botão deslizante.

8.3 Ligar a máquina de limpeza à pressão a uma fonte de abastecimento de água alternativa

A máquina de limpeza à pressão pode aspirar água de tanques de recuperação da água da chuva, cisternas e corpos de água ou cursos de água.

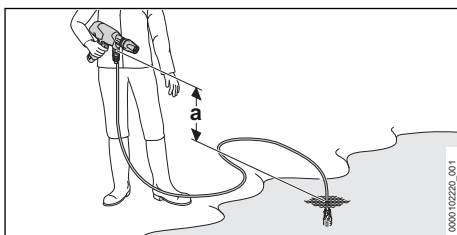

Para que a água possa ser aspirada, a diferença de altura entre a máquina de limpeza à pressão e a fonte de abastecimento de água não deve exceder a altura de aspiração (a) máxima, 20.

Deve ser usado o kit de aspiração STIHL adequado. O kit de aspiração inclui uma mangueira de água com um acoplamento especial e um filtro de água integrado.

Conectar o kit de aspiração

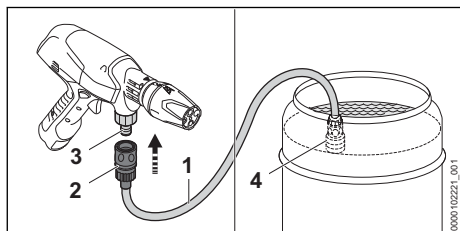

- ▶ Encher a mangueira (1) com água, de forma a tirar todo o ar do interior da mangueira de água.
- ▶ Empurrar o acoplamento (2) para a tubulação (3). O acoplamento (2) encaixa com um clique.
- ▶ Pendurar o chupador (4) na fonte de abastecimento de água, de forma a que o chupador (4) não toque no chão.
- ▶ Manter a máquina de limpeza à pressão virada para baixo.
- ▶ Ligar a máquina de limpeza à pressão e premir a alavanca de comando até sair um jato de água uniforme pela tubeira.
- ▶ Largar a alavanca de comando.
- ▶ Bloquear o botão deslizante.

9 Colocação e remoção da bateria

9.1 Colocar a bateria

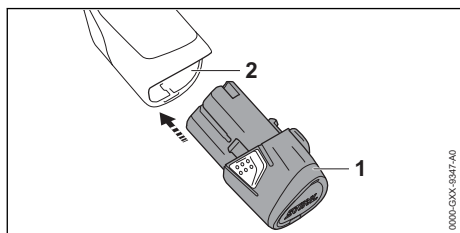

- ▶ Pressionar a bateria (1) até encostar no compartimento da bateria (2). A bateria (1) encaixa com um clique.

9.2 Retirar a bateria

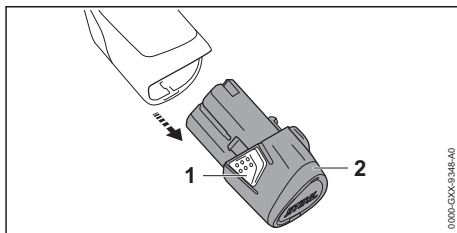

- ▶ Premir os dois ganchos de entalhe (1). A bateria (2) está desbloqueada e pode ser removida.

10 Ligar e desligar a máquina de limpeza à pressão

10.1 Ligar a máquina de limpeza à pressão

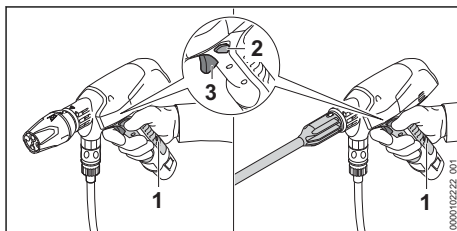

- ▶ Segurar a máquina de limpeza à pressão com uma mão na área (1) do cabo de operação, de forma a que o polegar envolva o cabo de operação.
- ▶ Pressionar o botão deslizante (2) para a posição central. A alavanca de comando está desbloqueada.
- ▶ Premir a alavanca de comando (3) com o dedo indicador e mantê-la premida. A bomba de alta pressão liga-se automaticamente e a água começa a sair pela tubeira.

10.2 Desligar a máquina de limpeza à pressão

- ▶ Largar a alavanca de comando. A bomba de alta pressão desliga-se automaticamente e a água deixa de sair pela tubeira. A máquina de limpeza à pressão continua ligada.
- ▶ Pressionar o botão deslizante para fora. A alavanca de comando está bloqueada.

- ▶ Se a bomba de alta pressão continuar ligada e sair água pela tubeira: retirar a bateria e consultar um concessionário especializado STIHL.
A máquina de limpeza à pressão está avariada.

11 Controlar a máquina de limpeza à pressão e a bateria

11.1 Verificar os elementos de comando

Botão deslizante e alavanca de comando

- ▶ Remover a bateria.
- ▶ Bloquear o botão deslizante.
- ▶ Tentar pressionar a alavanca de comando.
- ▶ Se for possível pressionar a alavanca de comando: não utilizar a máquina de limpeza à pressão e consultar um concessionário especializado STIHL.
O botão deslizante está avariado.
- ▶ Desbloquear o botão deslizante.
- ▶ Pressionar a alavanca de comando e largar novamente.
- ▶ Caso a alavanca de comando se mova com dificuldade ou não recue para a posição inicial: não utilizar a máquina de limpeza à pressão e consultar um concessionário especializado STIHL.
A alavanca de comando está avariada.

Ligar a máquina de limpeza à pressão

- ▶ Introduzir a bateria.
- ▶ Desbloquear o botão deslizante.
- ▶ Premir a alavanca de comando e mantê-la premida.
A bomba de alta pressão liga-se automaticamente e a água começa a sair pela tubeira.
- ▶ Se o LED do lado direito pisca a vermelho: retirar a bateria e consultar um concessionário especializado STIHL.
Há uma avaria na máquina de limpeza à pressão.
- ▶ Largar a alavanca de comando.
A bomba de alta pressão desliga-se automaticamente e a água deixa de sair pela tubeira. A máquina de limpeza à pressão continua ligada.
- ▶ Se a bomba de alta pressão continuar ligada e sair água pela tubeira: retirar a bateria e consultar um concessionário especializado STIHL.

A máquina de limpeza à pressão está avariada.

11.2 Verificar a bateria

- ▶ Introduzir a bateria.
- ▶ Premir a alavanca de comando por breves instantes na máquina de limpeza à pressão e largá-la.
Os LEDs acendem-se.
- ▶ Caso os LEDs não se acendam: não utilizar a máquina de limpeza à pressão nem a bateria e consultar um concessionário especializado STIHL.
Há uma avaria na máquina de limpeza à pressão ou na bateria.

12 Trabalhar com a máquina de limpeza à pressão

12.1 Segurar e guiar a máquina de limpeza à pressão

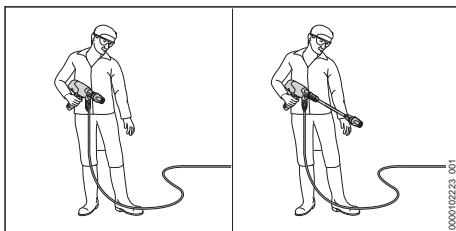

- ▶ Segurar e conduzir a máquina de limpeza à pressão com uma mão na área do cabo de operação, de forma a que o polegar envolva o cabo de operação.
- ▶ Virar a tubeira para o chão.

12.2 Modo ECO

Quando o modo ECO está ligado, a máquina de limpeza à pressão trabalha com uma pressão de funcionamento reduzida. A duração da bateria é prolongada.

A pressão de funcionamento pode ser ajustada em função da aplicação.

É possível trabalhar com a pressão de funcionamento normal quando é necessário remover sujidade mais persistente.

É possível trabalhar com pressão de funcionamento reduzida quando é necessário remover sujidade em superfícies sensíveis.

Ligar o modo ECO

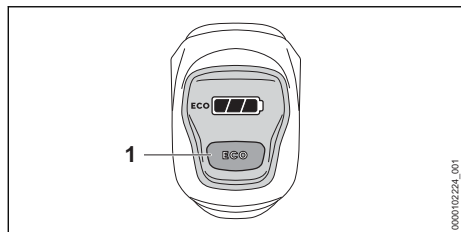

- ▶ Premir a tecla de pressão ECO (1). A indicação **ECO** no visor acende-se. O modo ECO está ligado.

Desligar o modo ECO

- ▶ Premir a tecla de pressão ECO (1). A indicação **ECO** no visor apaga-se. O modo ECO está desligado.

12.3 Limpar

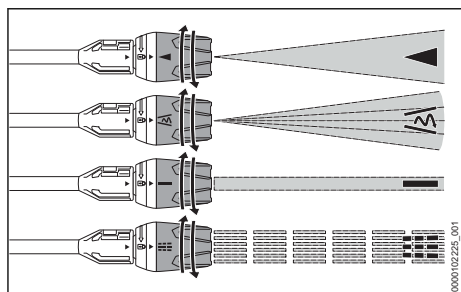

A tubeira multiusos pode ser ajustada independentemente da aplicação:

- A tubeira com jato plano ◀ adequa-se à limpeza de sujidade ligeira e média.
- A tubeira do rotor ◡ adequa-se à limpeza de sujidade persistente em superfícies grandes e pouco sensíveis.
- A boquilha de jato concentrado ◡ adequa-se à limpeza pontual de sujidade persistente em superfícies pouco sensíveis.
- A tubeira de rega ◡◡◡ adequa-se à limpeza de sujidade solta e à rega de plantas.
- ▶ Antes da limpeza, virar o jato de água para um local discreto da superfície e verificar se a superfície não fica danificada.
- ▶ Selecionar a distância da tubeira para a superfície a limpar, de forma a que a superfície a limpar não seja danificada.
- ▶ Regular a tubeira multiusos de forma a que a superfície a limpar não seja danificada.
- ▶ Ajustar a tubeira multiusos apenas quando a alavanca de comando não estiver premeida.

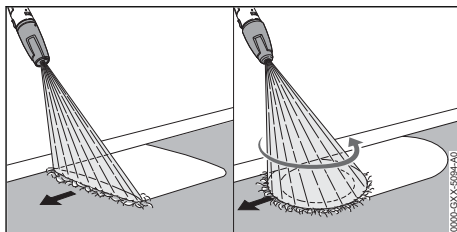

- ▶ Mover a máquina de limpeza à pressão de maneira uniforme ao longo da superfície a limpar.
- ▶ Avançar lentamente e de forma controlada.

Para usufruir da plena capacidade, é necessário respeitar os intervalos de temperatura recomendados, 20.6.

12.4 Trabalhar com produtos de limpeza

Os produtos de limpeza podem reforçar a ação de limpeza da água. Para trabalhos com produtos de limpeza, é necessário usar o conjunto de pulverização da STIHL.

Superfícies muito sujas devem ser molhadas com água antes da limpeza, para amolecer a sujidade e facilitar a sua remoção.

Aspirar os produtos de limpeza

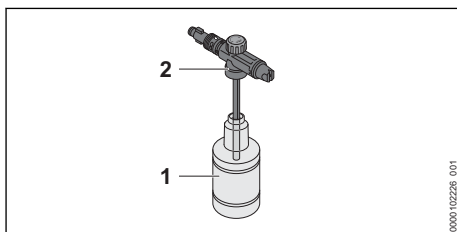

- ▶ Dosear e usar o produto de limpeza conforme descrito no manual de instruções do produto de limpeza.
- ▶ Encher a garrafa (1) com 350 ml de produto de limpeza, no máximo.
- ▶ Enroscar o pulverizador (2) na garrafa (1) e apertar à mão com firmeza.

Incorporar o conjunto de pulverização

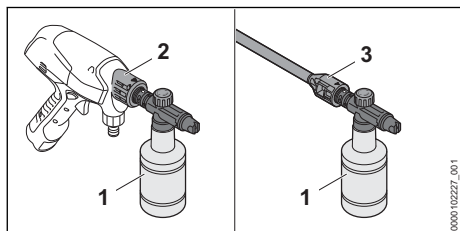

- ▶ Se existir uma tubeira incorporada: desmontar a tubeira.
- ▶ Incorporar o conjunto de pulverização (1) na máquina de limpeza à pressão (2) ou no tubo de injeção (3).

Ajustar a concentração de detergentes

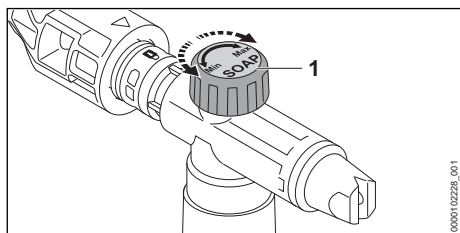

Aumentar a quantidade de detergente:

- ▶ Girar o seletor rotativo (1) no sentido "Max".

Reduzir a quantidade de detergente:

- ▶ Girar o seletor rotativo (1) no sentido "Min".

Trabalhar com o conjunto de pulverização

- ▶ Pressionar a alavanca de comando e pulverizar o produto de limpeza na superfície a limpar.
- ▶ Aplicar o produto de limpeza de baixo para cima, sem o deixar secar.
- ▶ Desmontar o conjunto de pulverização.
- ▶ Incorporar a tubeira.
- ▶ Limpar a superfície.

13 Após o trabalho

13.1 Após o trabalho

- ▶ Desligar a máquina de limpeza à pressão e retirar a bateria.
- ▶ Se a máquina de limpeza à pressão estiver conectada à rede de água: fechar a torneira de água.
- ▶ Premir a alavanca de comando e mantê-la premida.
A pressão da água é reduzida.
- ▶ Bloquear o botão deslizante.

- ▶ Separar a máquina de limpeza à pressão da fonte de abastecimento de água.
- ▶ Caso se tenha trabalhado com o jerrican dobrável: esvaziar e limpar o jerrican.
- ▶ Desmontar a mangueira de água.
- ▶ Desmontar e limpar a tubeira.
- ▶ Caso se tenha trabalhado com o conjunto de pulverização: desmontar, esvaziar e limpar o conjunto de pulverização.
- ▶ Caso se tenha trabalhado com um tubo de injeção: desmontar e limpar o tubo de injeção.
- ▶ Escoar a água restante da máquina de limpeza à pressão.
- ▶ Se a máquina de limpeza à pressão ou os acessórios estiverem molhados: deixar a máquina de limpeza à pressão e os acessórios secar.
- ▶ Se a bateria estiver molhada ou húmida: deixar secar a bateria, 20.6.
- ▶ Limpar a máquina de limpeza à pressão.
- ▶ Limpar a bateria.

14 Transporte

14.1 Transportar a máquina de limpeza à pressão

- ▶ Desligar a máquina de limpeza à pressão e retirar a bateria.

Transportar a máquina de limpeza à pressão na mão

- ▶ Transportar a máquina de limpeza à pressão numa mão, pegando pelo cabo de operação, de forma a que a tubeira fique virada para baixo.

Transportar a máquina de limpeza à pressão num veículo

- ▶ Transportar a máquina de limpeza à pressão e os acessórios na bolsa fornecida.
- ▶ Prender a bolsa de forma a não se tombar nem se mover.

14.2 Transportar a bateria

- ▶ Desligar a máquina de limpeza à pressão e retirar a bateria.
- ▶ Certificar-se de que a bateria se encontra num estado seguro.
- ▶ Embalar a bateria no compartimento exterior da bolsa fornecida.
- ▶ Prender a embalagem de forma a que não possa mover-se.

A bateria está sujeita às exigências relativas ao transporte de mercadorias perigosas. A bateria está classificada como UN 3480 (baterias de íões de lítio) e foi verificada de acordo com o

Manual de Ensaio e Critérios da ONU, Parte III, subsecção 38.3.

Os regulamentos de transporte estão indicados em www.stihl.com/safety-data-sheets.

14.3 Transportar o carregador

- ▶ Tirar a ficha de rede da tomada.
- ▶ Remover a bateria.
- ▶ Enrolar a linha de conexão e fixá-la no carregador.
- ▶ Caso o carregador seja transportado num veículo:
 - ▶ Transportar o carregador no compartimento exterior da bolsa fornecida.
 - ▶ Prender a bolsa de forma a não se topar nem se mover.
 - ▶ Se não for fornecida nenhuma bolsa: segurar o carregador de forma a não se poder topar nem mover.

15 Armazenamento

15.1 Guardar a máquina de limpeza à pressão

- ▶ Desligar a máquina de limpeza à pressão e retirar a bateria.
- ▶ Guardar a máquina de limpeza à pressão de forma a cumprir as seguintes condições:
 - A máquina de limpeza à pressão não pode topar-se nem mover-se.
 - A máquina de limpeza à pressão está fora do alcance de crianças.
 - A máquina de limpeza à pressão está limpa e seca.
 - A máquina de limpeza à pressão está num local fechado.
 - A máquina de limpeza à pressão está numa gama de temperatura acima de 0 °C.

15.2 Guardar a bateria

A STIHL recomenda que a bateria seja guardada com um nível de carga entre 40% e 60%.

- ▶ Guardar a bateria de forma a cumprir as seguintes condições:
 - A bateria está fora do alcance de crianças.
 - A bateria está limpa e seca.
 - A bateria está num local fechado.
 - A bateria está separada da máquina de limpeza à pressão.
 - Se a bateria for guardada no carregador: tirar a ficha de rede da tomada e guardar a bateria com um nível de carga entre 40% e 60%.
 - A bateria não está guardada fora dos limites de temperatura especificados,  20.5.

AVISO

- Se a bateria não for guardada da forma descrita neste manual de instruções, ela pode sofrer descarga profunda e ficar danificada de forma irreparável.
 - ▶ Carregar uma bateria descarregada antes de a guardar. A STIHL recomenda que a bateria seja guardada com um nível de carga entre 40% e 60%.
 - ▶ Guardar a bateria separada da máquina de limpeza à pressão.

15.3 Armazenar o carregador

- ▶ Tirar a ficha de rede da tomada.

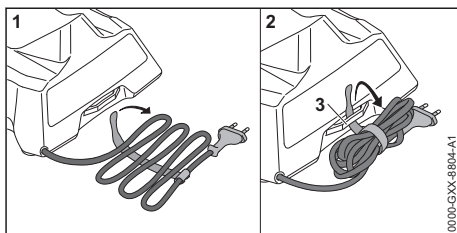

- ▶ Enrolar a linha de conexão e fixá-la no carregador.
- ▶ Guardar o carregador de forma a cumprir as seguintes condições:
 - O carregador está fora do alcance de crianças.
 - O carregador está limpo e seco.
 - O carregador está num local fechado.
 - O carregador não está pendurado pela linha de conexão nem no suporte (3) para a linha de conexão.
 - O carregador não está guardado fora dos limites de temperatura indicados,  20.5.

16 Limpeza

16.1 Limpar a máquina de limpeza à pressão

- ▶ Desligar a máquina de limpeza à pressão e retirar a bateria.
- ▶ Limpar a máquina de limpeza à pressão com um pano húmido.
- ▶ Limpar as tubuladuras e os acoplamentos na máquina de limpeza à pressão com um pano húmido.
- ▶ Limpar as ranhuras de ventilação com um pincel.
- ▶ Remover elementos estranhos do compartimento da bateria e limpar o compartimento da bateria com um pano húmido.

- ▶ Limpar os contactos eléctricos no compartimento da bateria com um pincel ou uma escova macia.

16.2 Limpar os acessórios

Limpar a tubeira e o tubo de injeção

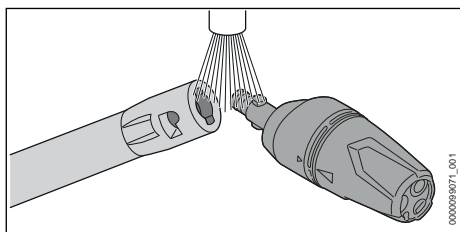

- ▶ Lavar a tubeira e o tubo de injeção sob água corrente e secar com um pano.

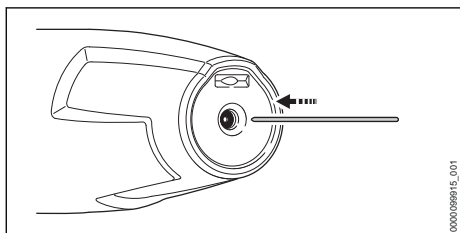

- ▶ Se a tubeira estiver entupida: limpar a tubeira com uma agulha fina.

Limpar o jerrican dobrável

- ▶ Enxaguar o jerrican dobrável com água limpa.
- ▶ Limpar o jerrican dobrável com um pano húmido.

Limpar o conjunto de pulverização

- ▶ Remover e esvaziar a garrafa.
- ▶ Eliminar os restos de produto de limpeza conforme descrito no manual de instruções do respetivo produto de limpeza.
- ▶ Enxaguar a garrafa com água limpa.
- ▶ Limpar o conjunto de pulverização com um pano húmido.

16.3 Limpar a peneira de alimentação de água

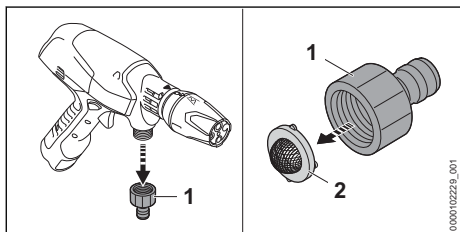

- ▶ Desenroscar a tubuladura (1) da ligação de água.
- ▶ Remover a peneira de alimentação de água (2) da tubuladura.
- ▶ Lavar a peneira de alimentação de água (2) sob água corrente.
- ▶ Inserir a peneira de alimentação de água (2) na tubuladura.
- ▶ Enroscar a tubuladura (1) e apertá-la à mão com firmeza.

16.4 Limpar o filtro de água no kit de aspiração

A campânula de aspiração tem de ser desmontada para a limpeza do filtro de água.

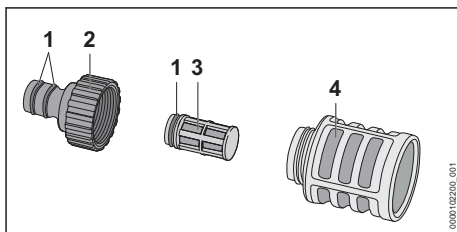

- ▶ Desenroscar a tubuladura (2).
- ▶ Retirar o filtro de água (3) da campânula de aspiração (4).
- ▶ Lavar a tubuladura (2), o filtro de água (3) e a campânula de aspiração (4) sob água corrente.
- ▶ Lubrificar as juntas (1) com uma massa adequada para guarnições.
- ▶ Montar novamente a campânula de aspiração.

16.5 Limpeza da bateria

- ▶ Limpar a bateria com um pano húmido.

16.6 Limpeza do carregador

- ▶ Tirar a ficha de rede da tomada.
- ▶ Limpar o carregador com um pano húmido.
- ▶ Limpar os contactos eléctricos do carregador com um pincel ou uma escova macia.

17 Fazer a manutenção

17.1 Intervalos de manutenção

Os intervalos de manutenção dependem das condições ambientais e de trabalho. A STIHL recomenda os seguintes intervalos de manutenção:

Mensalmente

- ▶ Limpar a peneira de alimentação de água.

18 Reparar

18.1 Reparar a máquina de limpeza à pressão, a bateria e o carregador

O utilizador não deve reparar a máquina de limpeza à pressão nem os acessórios por conta própria.

- ▶ Se a máquina de limpeza à pressão ou os acessórios estiverem danificados: não utilizar

a máquina de limpeza à pressão nem os acessórios e consultar um concessionário especializado STIHL.

- ▶ Se a bateria estiver avariada ou danificada: substituir a bateria.
- ▶ Caso o carregador esteja com defeito ou danificado: substituir o carregador.
- ▶ Se a linha de conexão estiver estragada ou danificada: não usar o carregador e mandar substituir a linha de conexão num concessionário especializado STIHL.

19 Eliminação de avarias

19.1 Eliminar avarias da máquina de limpeza à pressão ou da bateria

Falha	LEDs na máquina de limpeza à pressão	Causa	Solução
Ao ligar, a máquina de limpeza à pressão não arranca.	1 LED pisca a verde.	O nível de carga da bateria é demasiado reduzido.	▶ Carregar a bateria.
	1 LED acende-se a vermelho.	A bateria está demasiado quente ou demasiado fria.	▶ Remover a bateria. ▶ Deixar a bateria arrefecer ou aquecer.
	-	A máquina de limpeza à pressão está quente demais.	▶ Remover a bateria. ▶ Deixar arrefecer a máquina de limpeza à pressão. ▶ Limpar a tubeira.
	1 LED pisca a vermelho.	Existe uma falha na bateria.	▶ Retirar a bateria e inseri-la novamente. ▶ Ligar a máquina de limpeza à pressão. ▶ Se 1 LED continuar a piscar a vermelho: não utilizar a bateria e consultar um concessionário especializado STIHL.
	-	A ligação elétrica entre a máquina de limpeza à pressão e a bateria está interrompida.	▶ Remover a bateria. ▶ Limpar os contactos elétricos no compartimento da bateria. ▶ Introduzir a bateria.
	-	A bateria está molhada.	▶ Deixar secar a bateria,  20.6.
	-	Há uma avaria na máquina de limpeza à pressão.	▶ Remover a bateria. ▶ Limpar os contactos elétricos no compartimento da bateria. ▶ Introduzir a bateria. ▶ Ligar a máquina de limpeza à pressão. ▶ Se 1 LED continuar a piscar a vermelho: não utilizar a máquina de limpeza à pressão e consultar um concessionário especializado STIHL.
A máquina de limpeza à pressão desliga-se durante o funcionamento.	1 LED acende-se a vermelho.	A máquina de limpeza à pressão está quente demais.	▶ Remover a bateria. ▶ Deixar arrefecer a máquina de limpeza à pressão. ▶ Limpar a tubeira.
	-	A bateria está demasiado quente ou demasiado fria.	▶ Remover a bateria. ▶ Deixar a bateria arrefecer ou aquecer.

Falha	LEDs na máquina de limpeza à pressão	Causa	Solução
	-	Existe uma falha elétrica.	<ul style="list-style-type: none"> ▶ Retirar a bateria e inseri-la novamente. ▶ Ligar a máquina de limpeza à pressão.
O período de funcionamento da máquina de limpeza à pressão é demasiado curto.	-	A bateria não está totalmente carregada.	▶ Carregar a bateria na totalidade.
	-	A vida útil da bateria foi excedida.	▶ Substituir a bateria.
A pressão de funcionamento oscila ou diminui.	-	Isso deve-se à falta de água.	<ul style="list-style-type: none"> ▶ Abrir completamente a torneira de água. ▶ Assegurar que existe uma quantidade de água suficiente.
	-	A tubeira está entupida.	▶ Limpar a tubeira.
	-	A peneira de alimentação de água ou o filtro da água estão entupidos.	▶ Limpar a peneira de alimentação de água e o filtro da água.
	-	A máquina de limpeza à pressão tem alguma fuga ou está avariada.	▶ Mandar inspecionar a máquina de limpeza à pressão num concessionário especializado STIHL.
O jato de água apresenta um formato diferente.	-	A tubeira está entupida.	▶ Limpar a tubeira.
	-	A tubeira está gasta.	▶ Substituir a tubeira.
O produto de limpeza não é aspirado.	-	A garrafa está vazia.	▶ Encher a garrafa com produto de limpeza.
É difícil interligar as conexões da máquina de limpeza à pressão ou do tubo de injeção.	-	As juntas das ligações não estão lubrificadas.	▶ Lubrificar as juntas.  19.3

19.2 Eliminar avarias no carregador

Avaria	LED no carregador	Causa	Solução
A bateria não está a ser carregada.	O LED está aceso a vermelho.	A bateria está demasiado quente ou demasiado fria.	<ul style="list-style-type: none"> ▶ Deixar a bateria inserida no carregador. Deixar a bateria inserida no carregador. ▶ O processo de carregamento começa automaticamente assim que a gama de temperaturas permitida for alcançada.
	O LED emite uma luz intermitente vermelha.	A ligação elétrica entre o carregador e a bateria está interrompida.	<ul style="list-style-type: none"> ▶ Remover a bateria. ▶ Limpar os contactos elétricos presentes no carregador. ▶ Introduzir a bateria.
		Existe uma avaria no carregador.	▶ Não utilizar o carregador e consultar um revendedor especializado da STIHL.

Avaria	LED no carregador	Causa	Solução
		Existe uma avaria na bateria.	► Não utilizar a bateria e consultar um revendedor especializado da STIHL.
O carregador não executa um teste automático.	O LED não se acende durante aprox. 1 segundo a verde nem durante aprox. 1 segundo a vermelho.	A ligação elétrica para o carregador foi interrompida por breves momentos.	► Tirar a ficha de rede da tomada. ► Aguardar durante 1 minuto. ► Inserir a ficha de rede na tomada.

19.3 Lubrificar as juntas

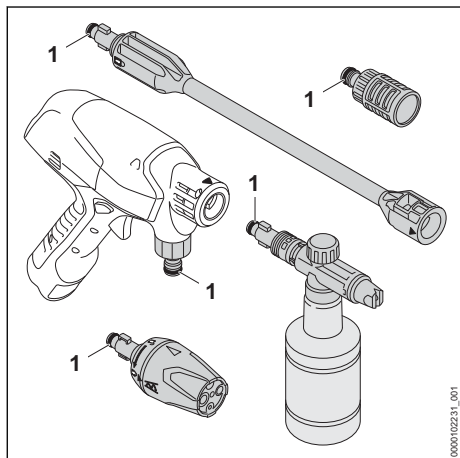

- Lubrificar as juntas (1) com uma massa adequada para torneiras.

20 Dados técnicos

20.1 Máquina de limpeza à pressão STIHL RCA 20.0

- Bateria permitida: STIHL AS
- Classe de proteção elétrica: III
- Pressão máxima permitida (p max.): 2,4 MPa (24 bar)
- Pressão máxima de alimentação de água (p in max.): 1 MPa (10 bar)
- Caudal máximo de água (Q max.): 3,9 l/min (230 l/h)
- Caudal mínimo de água (Q min): 2,4 l/min (140 l/h)
- Altura máxima de aspiração: 1,5 m
- Temperatura máxima da água no modo de pressão (t in max): 40 °C
- Temperatura máxima da água no modo de aspiração: 20 °C
- Dimensões
 - Comprimento: 329 mm

- Largura: 82 mm
- Altura: 233 mm
- Peso (m) sem bateria, com acessório incorporado: 1,3 kg

Dados dependentes da pressão medidos em caso de pressão de entrada de 0,3 MPa (3 bar).

O tempo de funcionamento está indicado em www.stihl.com/battery-life.

20.2 Bateria STIHL AS

- Tecnologia da bateria: íões de lítio
- Tensão: 10,8 V
- Capacidade em Ah: ver placa de identificação
- Conteúdo energético em Wh: ver placa de identificação
- Peso em kg: ver placa de identificação

20.3 Carregador STIHL AL 1

- Tensão nominal: ver placa de identificação
- Frequência: ver placa de identificação
- Potência nominal: ver placa de identificação
- Corrente de carga: ver placa de identificação
- Conteúdo energético máximo da bateria permitida STIHL AS: 12,5 Ah

Os tempos de carregamento estão indicados em www.stihl.com/charging-times.

20.4 Linhas de extensão

Quando é usada uma linha de extensão, os seus fios devem apresentar, no mínimo, as seguintes secções transversais em função da tensão e do comprimento da linha de extensão:

Se a tensão nominal na placa de identificação estiver entre 220 V e 240 V:

- Comprimento do cabo até 20 m: AWG 15 / 1,5 mm²
- Comprimento do cabo 20 m a 50 m: AWG 13 / 2,5 mm²

Se a tensão nominal na placa de identificação estiver entre 100 V e 127 V:

- Comprimento do cabo até 10 m: AWG 14 / 2,0 mm²
- Comprimento do cabo 10 m a 30 m: AWG 12 / 3,5 mm²

20.5 Limites de temperatura



- A bateria não está protegida contra todas as influências ambientais. A bateria pode incendiar-se ou explodir caso seja sujeita a determinadas influências ambientais. As pessoas podem sofrer ferimentos graves e podem ocorrer danos materiais.
 - ▶ Não carregar nem utilizar a bateria ou o carregador a temperaturas inferiores a - 20 °C ou superiores a + 50 °C.
 - ▶ Não guardar a bateria ou o carregador a temperaturas inferiores a - 20 °C ou superiores a + 70 °C.
 - ▶ Não utilizar a máquina de limpeza à pressão a temperaturas inferiores a 0 °C ou superiores a + 50 °C.
 - ▶ Não guardar a máquina de limpeza à pressão a temperaturas inferiores a 0 °C ou superiores a + 70 °C.

20.6 Intervalos de temperatura recomendados

Para assegurar o desempenho máximo da máquina de limpeza à pressão, da bateria e do carregador, é necessário respeitar os seguintes intervalos de temperatura:

- Máquina de limpeza à pressão:
 - Utilização: 0 °C até + 40 °C
 - Armazenamento: 0 °C até + 50 °C
- Bateria e carregador:
 - Carregamento: + 5 °C até + 40 °C
 - Utilização: - 10 °C até + 40 °C
 - Armazenamento: - 20 °C até + 50 °C

A capacidade pode sofrer uma redução se a bateria for carregada, utilizada ou guardada fora dos intervalos de temperatura recomendados.

Se a bateria estiver molhada ou húmida, deixar secar a bateria durante, pelo menos, 48 h a uma temperatura acima dos + 15 °C e abaixo dos + 50 °C, bem como a uma humidade do ar inferior a 70%. Se a humidade do ar for superior, isso poderá prolongar o tempo de secagem.

20.7 Valores sonoros e valores de vibração

O valor K para o nível de pressão sonora é de 2 dB(A). O valor K para o nível de potência sonora é de 2 dB(A). O valor K para os valores de vibração é de 2 m/s².

A STIHL recomenda o uso de uma proteção auditiva.

- Nível da potência sonora L_{WA} medido de acordo com a norma EN 60335-2-79: 84 dB(A)
- Valor de vibração a_{HV} medido de acordo com a norma EN 60335-2-79, tubeira com jato plano: $\leq 2,5$ m/s².

Os valores sonoros e de vibração indicados foram medidos com um processo de verificação normalizado e podem ser utilizados para a comparação com aparelhos elétricos. Os valores sonoros e de vibração reais podem divergir dos valores indicados em função do tipo de utilização e dos acessórios utilizados. Os valores sonoros e de vibração indicados podem ser utilizados para uma primeira estimativa do nível sonoro e de vibração. É necessário avaliar o nível sonoro e de vibração real. Nesse sentido, também podem ser considerados os períodos durante os quais a máquina elétrica está desligada, e os períodos durante os quais está ligada, mas funciona sem carga.

As informações relativas ao cumprimento da diretiva relativa às prescrições mínimas de proteção da saúde e segurança dos trabalhadores em caso de exposição aos riscos devidos a agentes físicos (vibrações) 2002/44/CE encontram-se em www.stihl.com/vib.

20.8 REACH

REACH designa um decreto CE para registar, avaliar e autorizar produtos químicos.

Informações para cumprir o decreto REACH podem ser consultadas no site www.stihl.com/reach.

21 Peças de reposição e acessórios

21.1 Peças de reposição e acessórios

STIHL Estes símbolos identificam peças de reposição originais da STIHL e acessórios originais da STIHL.



A STIHL recomenda a utilização de peças de reposição originais da STIHL e acessórios originais da STIHL.

Peças de reposição e acessórios de outros fabricantes não podem ser avaliados pela STIHL quanto a fiabilidade, segurança e adequação apesar do constante acompanhamento oferecido e a STIHL não se pode responsabilizar pela sua utilização.

As peças de reposição originais da STIHL e os acessórios originais da STIHL estão disponíveis num revendedor especializado da STIHL.

22 Eliminar

22.1 Eliminar a máquina de limpeza à pressão, a bateria e o carregador

É possível obter informações sobre a eliminação junto da administração local ou num concessionário especializado STIHL.

Uma eliminação incorreta pode causar danos à saúde e ao ambiente.

- ▶ Entregar os produtos STIHL, incluindo a embalagem, de acordo com as normas locais, num local de recolha adequado para valorização de resíduos.
- ▶ Não eliminar juntamente com o lixo doméstico.

23 Declaração de conformidade CE

23.1 Máquina de limpeza à pressão STIHL RCA 20.0

ANDREAS STIHL AG & Co. KG
Badstraße 115
D-71336 Waiblingen

Alemanha

declara, sob sua inteira responsabilidade, que

- Construção: Máquina de limpeza à pressão
- Marca: STIHL
- Tipo: RCA 20.0
- Identificação de série: RA02

está em conformidade com todas as disposições aplicáveis das Diretivas 2011/65/UE, 2006/42/CE, 2014/30/UE, e foi desenvolvida e fabricada de acordo com as versões das seguintes normas válidas na data de fabrico: EN 55014-1, EN 55014-2, EN 60335-1, EN 60335-2-54, EN 62233.

Para averiguar o nível da potência sonora medido e garantido procedeu-se segundo a Diretiva 2000/14/CE, anexo V, resultante da aplicação da norma ISO 3744.

- nível da potência sonora medido: 84 dB(A)
- Nível de potência acústica garantido: 86 dB(A)

A documentação técnica está guardada no departamento de autorização de produtos da ANDREAS STIHL AG & Co. KG.

O ano de fabrico, o país de produção e o número da máquina estão indicados na máquina de limpeza à pressão.

Waiblingen, 01/08/2022

ANDREAS STIHL AG & Co. KG

p.p. 

Robert Olma, Vice President, Regulatory Affairs & Global Governmental Relations

24 Declaração de conformidade UKCA

24.1 Máquina de limpeza à pressão STIHL RCA 20.0

**UK
CA**

ANDREAS STIHL AG & Co. KG
Badstraße 115
D-71336 Waiblingen

Alemanha

declara, sob sua inteira responsabilidade, que

- Construção: Máquina de limpeza à pressão
- Marca: STIHL
- Tipo: RCA 20.0
- Identificação de série: RA02

está em conformidade com todas as disposições aplicáveis dos regulamentos do Reino Unido The Restriction of the Use of Certain Hazardous Substances in Electrical and Electronic Equipment Regulations 2012, Supply of Machinery (Safety) Regulations 2008 e Electromagnetic Compatibility Regulations 2016, e foi desenvolvido(a) e fabricado(a) de acordo com as versões das seguintes normas válidas na data de fabrico: EN 55014-1, EN 55014-2, EN 60335-1, EN 60335-2-54, EN 62233.

Para averiguar o nível da potência sonora medido e garantido procedeu-se segundo o regulamento do Reino Unido Noise Emission in the Environment by Equipment for use Outdoors Regulations 2001, Schedule 8, resultante da aplicação da norma ISO 3744.

- nível da potência sonora medido: 84 dB(A)
- Nível de potência acústica garantido: 86 dB(A)

A documentação técnica está guardada na ANDREAS STIHL AG & Co. KG.

O ano de fabrico, o país de produção e o número da máquina estão indicados na máquina de limpeza à pressão.

Waiblingen, 01/08/2022

ANDREAS STIHL AG & Co. KG

p.p. 

Robert Olma, Vice President, Regulatory Affairs & Global Governmental Relations

25 Endereços

www.stihl.com

Содержание

1	Предисловие.....	278
2	Информация к данному руководству по эксплуатации.....	281
3	Обзор.....	282
4	Указания по технике безопасности.....	283
5	Подготовка мойки высокого давления к эксплуатации.....	283
6	Зарядка аккумуляторов и светодиода на аккумуляторе.....	283
7	Сборка мойки высокого давления.....	283
8	Подключение к источнику воды.....	283
9	Установка и извлечение аккумулятора.....	283
10	Включение и выключение мойки высокого давления.....	283
11	Проверка мойки высокого давления и аккумулятора.....	283
12	Работа с мойкой высокого давления.....	283
13	После работы.....	283
14	Транспортировка.....	283
15	Хранение.....	283
16	Очистка.....	283
17	Техническое обслуживание.....	283
18	Ремонт.....	283

19	Устранение неисправностей.....	278
20	Технические данные	281
21	Запасные части и принадлежности	282
22	Утилизация.....	283
23	Сертификат соответствия ЕС.....	283
24	Адреса.....	283

1 Предисловие

Уважаемый клиент,

мы рады, что вы выбрали изделие STIHL. Мы разрабатываем и производим продукцию высочайшего качества, соответствующую потребностям наших клиентов. Наша продукция обеспечивает высокую надежность даже при экстремальных нагрузках.

STIHL – это и высочайшее качество обслуживания. Наши представители всегда готовы провести для вас компетентную консультацию и инструктаж, а также обеспечить всестороннюю техническую поддержку.

Компания STIHL безоговорочно проводит политику бережного и ответственного отношения к природе. Данное руководство по эксплуатации предназначено для содействия вам в безопасной и экологически благоприятной эксплуатации изделия STIHL в течение всего длительного срока службы.

Мы благодарим вас за доверие и желаем приятных впечатлений от вашего нового изделия STIHL.



д-р Николас Штиль

ВАЖНО! ПЕРЕД ПРИМЕНЕНИЕМ ОЗНАКОМИТЬСЯ И СОХРАНИТЬ.

2 Информация к данному руководству по эксплуатации

2.1 Действующие документы

Действуют местные правила техники безопасности.

- ▶ В дополнение к настоящей инструкции по эксплуатации прочтите, усвойте и сохраните следующие документы:
 - Информация по технике безопасности для аккумуляторов STIHL и изделий со встроенным аккумулятором: www.stihl.com/safety-data-sheets
 - Инструкция по эксплуатации и упаковка используемых принадлежностей
 - Инструкция по эксплуатации и упаковка используемого моющего средства

2.2 Маркировка предупредительных надписей в тексте



ОПАСНОСТЬ

- Указывает на возможные опасности, которые ведут к тяжелым травмам или смерти.
 - ▶ Описанные меры помогут предотвратить тяжелые травмы или смерть.



ПРЕДУПРЕЖДЕНИЕ

- Указывает на возможные опасности, которые могут привести к тяжелым травмам или смерти.
 - ▶ Описанные меры помогут предотвратить тяжелые травмы или смерть.

УКАЗАНИЕ

- Указывает на возможные опасности, которые могут привести к возникновению материального ущерба.
 - ▶ Описанные меры помогут избежать возникновения материального ущерба.

2.3 Символы в тексте



Данный символ указывает на главу в данной инструкции по эксплуатации.

3 Обзор

3.1 Мойка высокого давления

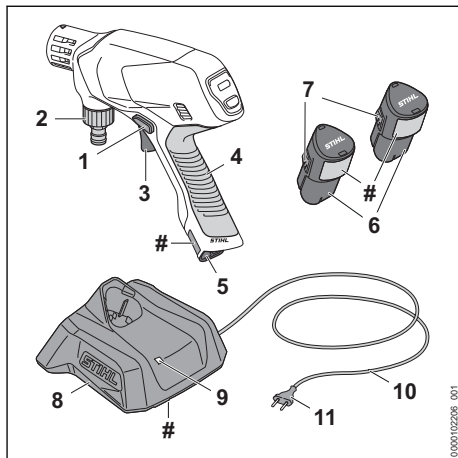

1 Запорная задвижка

Запорная задвижка деблокирует рычаг переключения.

2 Штуцер

Штуцер служит для подключения шланга для воды.

3 Рычаг переключения

Рычаг переключения включает и выключает мойку высокого давления.

4 Рукоятка управления

Рукоятка управления служит для управления, удержания и ведения мойки высокого давления.

5 Аккумуляторный отсек

В аккумуляторном отсеке размещается аккумулятор.

6 Аккумулятор

Аккумулятор обеспечивает мойку высокого давления электроэнергией.

7 Фиксирующий крюк

Фиксирующий крюк удерживает аккумулятор в аккумуляторном отсеке.

8 Зарядное устройство

Зарядное устройство заряжает аккумулятор.

9 Светодиод

Светодиод отображает состояние зарядного устройства.

10 Кабель подключения

Кабель подключения соединяет зарядное устройство со штепсельной вилкой.

11 Штепсельная вилка

Штепсельная вилка соединяет кабель подключения с розеткой

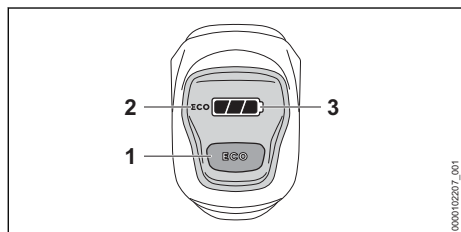
Заводская табличка с серийным номером**3.2 Панель управления****1 Кнопка ECO**

Эта кнопка запускает и останавливает режим Eco.

2 Индикатор eco

На индикаторе отображается режим ECO.

3 Индикатор 

На индикаторе отображается уровень заряда аккумулятора и неисправности.

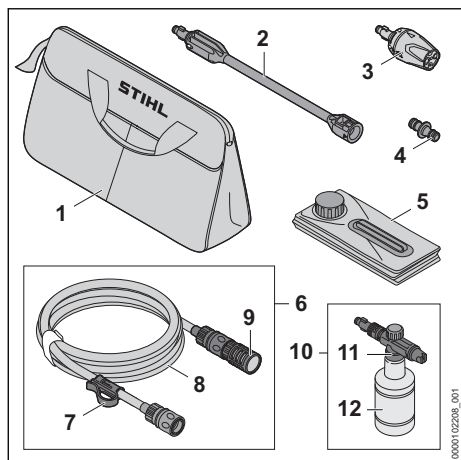
3.3 Принадлежности**1 Сумка**

Сумка служит для транспортировки и хранения мойки высокого давления, принадлежностей, аккумулятора и зарядного устройства.

2 Струйная трубка

Струйная трубка соединяет мойку высокого давления с соплом.

3 Многофункциональное сопло

Многофункциональное сопло состоит из плоскоструйной насадки, роторного сопла, сопла точечного излучения и насадки для заливки.

4 Адаптер

Адаптер соединяет шланг для воды комплекта для всасывания со шлангом для воды водопроводной сети.

5 Складная канистра

Складная канистра служит водяным баком в режиме всасывания.

6 Комплект со шлангом для всасывания

Комплект со шлангом для всасывания служит для всасывания воды из складной канистры, бочек для дождевой воды, цистерн и из водоемов с проточной или стоячей водой.

7 Зажим

Зажим фиксирует шланг для воды и всасывающей головки в складной канистре.

8 Шланг для воды

Шланг для воды соединяет мойку высокого давления с источником воды.

9 Всасывающая головка

Всасывающая головка очищает всасываемую воду.

10 Набор для распыления

Набор для распыления служит для очистки с использованием чистящих средств.

11 Форсунка

Форсунка подмешивает к воде чистящее средство.

12 Бутылка

Бутылка содержит чистящее средство.

3.4 Символы

Символы и индикаторы на мойке высокого давления, принадлежностях, аккумуляторе и зарядном устройстве означают следующее:

 В этой позиции многофункциональная насадка настроена на многофункциональной насадке.

 В этой позиции роторное сопло настроено на многофункциональной насадке.

 В этой позиции сопло точечного излучения настроено на многофункциональной насадке.

 В этой позиции насадка для заливки настроена на многофункциональной насадке.

 В данном положении принадлежности разблокированы.

 В данном положении принадлежности зафиксированы.

 Это изделие используется с аккумулятором STIHL. Разрешенные аккумуляторы приведены в данной инструкции по эксплуатации.

 Для зарядки аккумулятора используется зарядное устройство STIHL. Допустимые зарядные устройства указаны в данных указаниях по технике безопасности.

 Светодиод горит или мигает зеленым. Аккумулятор заряжается.

 Светодиод мигает красным светом. Между аккумулятором и зарядным устройством отсутствует электрический контакт, или в аккумуляторе/зарядном устройстве имеется неисправность.

 Гарантированный уровень звуковой мощности согласно директиве 2000/14/ЕС в дБ(А) для сопоставимости уровней шума изделий.

 Значение рядом с символом представляет собой энергоемкость аккумулятора согласно спецификации изготовителя ячеек. Реальная энергоемкость при эксплуатации ниже.

 Эксплуатировать электрическое устройство в закрытом и сухом помещении.

 Не утилизировать изделие вместе с бытовыми отходами.

 Прочтите, усвойте и сохраните инструкцию по эксплуатации.

STIHL  Этими символами обозначены оригинальные запасные части и принадлежности STIHL.

4 Указания по технике безопасности

4.1 Предупреждающие символы

4.1.1 Мойка высокого давления

Предупредительные символы на мойке высокого давления означают следующее:

 Соблюдайте меры предосторожности и правила техники безопасности.

 Прочтите, усвойте и сохраните руководство по эксплуатации.

 Работать в защитных очках.

 Мойку высокого давления запрещается подключать напрямую к сети питьевого водоснабжения.

 Вынимать аккумулятор на время перерывов в работе, транспортировки, хранения, технического обслуживания или ремонта.

4.1.2 Аккумулятор

Предупредительные символы на аккумуляторе означают следующее:

 Соблюдайте меры предосторожности и правила техники безопасности.

 Прочтите, усвойте и сохраните инструкцию по эксплуатации.

 Беречь аккумулятор от воздействия высоких температур и огня.

 Не погружать аккумулятор в жидкости.

4.1.3 Зарядное устройство

Предупреждающие символы на зарядном устройстве означают следующее.

 Соблюдать меры предосторожности и правила техники безопасности.

 Прочтите, усвойте и сохраните руководство по эксплуатации.

 Защищать зарядное устройство от дождя и влажности.

4.2 Применение по назначению

Мойка высокого давления STIHL RCA 20.0 предназначена для очистки (например, садовой мебели, велосипедов, игрушек, грилей, мусорных контейнеров, автомобилей или для мобильной очистки).

Мойка высокого давления не предназначена для промышленного применения.

Запрещается использовать мойку высокого давления во время дождя.

Аккумулятор STIHL AS обеспечивает мойку высокого давления электроэнергией.

Зарядное устройство STIHL AL 1 используется для зарядки аккумулятора STIHL AS.

▲ ПРЕДУПРЕЖДЕНИЕ

- Использование мойки высокого давления не по назначению может привести к тяжелым или летальным травмам, а также к материальному ущербу.
 - ▶ Использовать мойку высокого давления в соответствии с данной инструкцией по эксплуатации.

Мойку высокого давления STIHL RCA 20.0 нельзя использовать для следующих целей:

- очистка асбоцемента и других подобных поверхностей
- очистка поверхностей, окрашенных или лакированных краской с содержанием свинца
- очистка поверхностей, контактирующих с продуктами питания

▲ ПРЕДУПРЕЖДЕНИЕ

- Аккумуляторы и зарядные устройства, не одобренные компанией STIHL для использования с мойкой высокого давления, могут стать причиной пожара или взрыва. Возможны тяжелые или смертельные травмы, а также материальный ущерб.
 - ▶ Использовать мойку высокого давления с аккумулятором STIHL AS.
 - ▶ Заряжать аккумулятор STIHL AS с помощью зарядного устройства STIHL AL 1.
- Использование мойки высокого давления, аккумулятора или зарядного устройства не по назначению может привести к тяжелым или смертельным травмам и к материальному ущербу.
 - ▶ Использовать мойку высокого давления, аккумулятор и зарядное устройство в соответствии с данной инструкцией по эксплуатации.

4.3 Требования к пользователю

▲ ПРЕДУПРЕЖДЕНИЕ

- Пользователи, не прошедшие инструктаж, могут не понять или неправильно оценить

риски эксплуатации мойки высокого давления, аккумулятора и зарядного устройства. Пользователь или другие лица могут получить тяжелые травмы вплоть до смертельных.



- ▶ Прочсть, усвоить и сохранить инструкцию по эксплуатации.

- ▶ Если мойка высокого давления, аккумулятор или зарядное устройство передается другому лицу, необходимо также передать в комплекте инструкцию по эксплуатации.
- ▶ Убедиться в том, что пользователь соответствует следующим требованиям.
 - Пользователь достаточно отдохнул.
 - Запрещается пользоваться этой машиной и аккумулятором лицам (включая детей) с пониженными физическими, сенсорными или ментальными возможностями, а также с недостатком опыта и знаний.
 - Пользователь способен распознать и оценить опасности, связанные с мойкой высокого давления и аккумулятором.
 - Пользователь достиг совершеннолетия или находится на профессиональном обучении под наблюдением согласно государственным предписаниям.
 - Получение инструктажа у дилера STIHL или компетентного лица перед началом работы с мойкой высокого давления.
 - Пользователь не находится под воздействием алкоголя, медицинских или наркотических препаратов.
- ▶ В случае неясностей обратиться к дилеру STIHL.

4.4 Одежда и оснащение

▲ ПРЕДУПРЕЖДЕНИЕ

- Во время работы существует вероятность подбрасывания предметов с высокой скоростью. Пользователь может получить травмы.
 - ▶ Носить плотно прилегающие защитные очки. Подходящие защитные очки прошли испытания в соответствии со стандартом EN 166 или согласно национальным предписаниям и продаются с соответствующей маркировкой.



- ▶ Носить плотно прилегающую одежду с длинными рукавами и длинные брюки.
- Во время работы возможно образование аэрозолей. Аэрозоли, попавшие в дыхательные пути, могут причинить вред здоровью и вызвать аллергические реакции.
 - ▶ Провести оценку рисков в зависимости от очищаемой поверхности и ее окружения.
 - ▶ Если оценка риска показывает, что образуются аэрозоли: носить противогаз класса защиты FFP2 или сопоставимого.
- При ношении неподходящей обуви пользователь может поскользнуться. Пользователь может получить травмы.
 - ▶ Носить прочную, закрытую обувь с рифленой подошвой.

4.5 Рабочая зона и окружающее пространство

4.5.1 Мойка высокого давления

▲ ПРЕДУПРЕЖДЕНИЕ

- Посторонние лица, дети и животные могут не понять и неправильно оценить опасности, связанные с мойкой высокого давления и выбросом предметов. Посторонние лица, дети и животные могут получить тяжелые травмы, возможен также материальный ущерб.
 - ▶ Посторонние лица, дети и животные не должны находиться в зоне проведения работ.
 - ▶ Не оставлять мойку высокого давления без присмотра.
 - ▶ Не допускать игры детей с мойкой высокого давления.
- Эксплуатация во время дождя или при высокой влажности может привести к поражению электрическим током. Пользователь может получить травмы, и мойка высокого давления может быть повреждена.
 - ▶ Не работать во время дождя.
 - ▶ Не допускать попадания влаги в мойку высокого давления.
- Электрические узлы мойки высокого давления могут искрить. В легковоспламеняющейся или взрывоопасной среде искры могут стать причиной пожара и взрыва. Возможны тяжелые или смертельные травмы, а также материальный ущерб.
 - ▶ Запрещено работать в легковоспламеняющихся и взрывоопасных средах.

4.5.2 Аккумулятор

▲ ПРЕДУПРЕЖДЕНИЕ

- Посторонние лица, дети и животные могут не понять и неправильно оценить опасности, связанные с аккумулятором. Посторонние лица, дети и животные могут получить тяжелые травмы.
 - ▶ Не подпускайте близко посторонних лиц, детей и животных.
 - ▶ Не оставлять аккумулятор без присмотра.
 - ▶ Не допускать игры детей с аккумулятором.
- Аккумулятор не защищен от всех внешних воздействий. При определенных внешних воздействиях аккумулятор может загореться, взорваться или получить необратимые повреждения. Это может привести к тяжелым травмам и материальному ущербу.
 - ▶ Беречь аккумулятор от воздействия высоких температур и огня.
 - ▶ Не бросать аккумулятор в огонь.



- ▶ Запрещается заряжать, использовать и хранить аккумулятор в условиях, не отвечающих указанным ограничениям по температуре,  20.5.



- ▶ Не погружать аккумулятор в жидкости.
- ▶ Хранить аккумулятор вдали от мелких металлических предметов.
- ▶ Не подвергать аккумулятор воздействию высокого давления.
- ▶ Не подвергать аккумулятор воздействию микроволн.
- ▶ Предохранять аккумулятор от химических веществ и солей.

4.5.3 Зарядное устройство

▲ ПРЕДУПРЕЖДЕНИЕ

- Посторонние лица и дети могут не понять и неправильно оценить опасности, связанные с зарядным устройством и электрическим током. Посторонние лица, дети и животные могут получить тяжелые или смертельные травмы.
 - ▶ Не подпускайте близко посторонних лиц, детей и животных.
 - ▶ Не допускать игры детей с зарядным устройством.

- Зарядное устройство не является влагонепроницаемым. Эксплуатация во время дождя или при высокой влажности может привести к поражению электрическим током. Пользователь может получить травмы, а зарядное устройство может быть повреждено.



- ▶ Не эксплуатируйте во время дождя и в условиях высокой влажности.

- Зарядное устройство не защищено от всех внешних воздействий. При определенных внешних воздействиях зарядное устройство может загореться или взорваться. Это может привести к тяжелым травмам и материальному ущербу.

- ▶ Эксплуатируйте зарядное устройство в закрытом и сухом помещении.
- ▶ Не эксплуатируйте зарядное устройство в легковоспламеняющейся и взрывоопасной среде.
- ▶ Не эксплуатировать зарядное устройство на легковоспламеняющемся основании.
- ▶ Запрещается применять и хранить зарядное устройство вне пределов указанных ограничений по температуре,  20.5.

- О кабель подключения можно споткнуться. Это может привести к травмам и к повреждению зарядного устройства.
 - ▶ Кабель питания должен лежать ровно на полу.

4.6 Безопасное состояние

4.6.1 Мойка высокого давления

Мойка высокого давления находится в безопасном состоянии при выполнении следующих условий.

- Мойка высокого давления не повреждена.
- Ручка, муфты и принадлежности не повреждены.
- Принадлежности установлены надлежащим образом.
- Мойка высокого давления чистая.
- Принадлежности чистые.
- Органы управления исправны, в их конструкцию не вносились никакие изменения.
- На мойке высокого давления установлены оригинальные принадлежности STIHL.

▲ ПРЕДУПРЕЖДЕНИЕ

- В небезопасном состоянии узлы не могут работать надлежащим образом, и предохранительные устройства могут выйти из

строя. Это может привести к тяжелым травмам или летальному исходу.

- ▶ Работать с неповрежденной мойкой высокого давления.
- ▶ Работать с неповрежденными муфтами и неповрежденными принадлежностями.
- ▶ Устанавливать принадлежности только в соответствии с описанием в настоящей инструкции по эксплуатации.
- ▶ Если мойка высокого давления загрязнена, ее необходимо очистить.
- ▶ Если принадлежности загрязнены, их необходимо очистить.
- ▶ Если аккумуляторный отсек мокрый или влажный, его необходимо просушить.
- ▶ Не вносить изменения в мойку высокого давления.
- ▶ Если органы управления не работают: не пользоваться мойкой высокого давления.
- ▶ Устанавливать на мойку высокого давления оригинальные принадлежности STIHL.
- ▶ Устанавливать принадлежности в соответствии с описанием в настоящей инструкции по эксплуатации или в инструкции по эксплуатации принадлежностей.
- ▶ Не помещать предметы в отверстия мойки высокого давления.
- ▶ Изношенные или поврежденные указательные таблички необходимо заменять.
- ▶ В случае неясностей обратиться к дилеру STIHL.

4.6.2 Аккумулятор

Аккумулятор находится в безопасном состоянии при выполнении следующих условий.

- Аккумулятор не поврежден.
- Аккумулятор чистый и сухой.
- Аккумулятор находится в рабочем состоянии и его конструкция не подвергалась изменениям.

▲ ПРЕДУПРЕЖДЕНИЕ

- В небезопасном состоянии аккумулятор не может надежно работать. Это может стать причиной тяжелых травм.
 - ▶ Разрешается использовать только неповрежденный и исправный аккумулятор.
 - ▶ Запрещено заряжать поврежденный или неисправный аккумулятор.
 - ▶ Если аккумулятор загрязнен, его необходимо очистить.
 - ▶ Если аккумулятор мокрый или влажный, его необходимо просушить,  20.6.
 - ▶ Не изменять конструкцию аккумулятора.

- ▶ Не помещать предметы в отверстия аккумулятора.
- ▶ Не соединять контакты аккумулятора с металлическими предметами, это может вызвать короткое замыкание.
- ▶ Запрещается вскрывать аккумулятор.
- ▶ Замените изношенные или поврежденные указательные таблички.
- Из поврежденного аккумулятора может вытечь жидкость. Контакт жидкости с кожей или глазами может вызвать раздражение кожи или глаз.
 - ▶ Избегать контакта с жидкостью.
 - ▶ Если произошел контакт с кожей: обильно промыть места контакта на коже водой с мылом.
 - ▶ В случае попадания в глаза: обильно промывать глаза водой в течение не менее 15 минут, после чего обратиться к врачу.
- Поврежденный или неисправный аккумулятор может издавать необычный запах, дымиться или гореть. Возможны тяжелые или смертельные травмы, а также материальный ущерб.
 - ▶ Если аккумулятор издает необычный запах или дымится: не использовать аккумулятор и держать его на безопасном расстоянии от горючих веществ.
 - ▶ При возгорании аккумулятора: попытаться погасить пламя огнетушителем или водой.

4.6.3 Зарядное устройство

Зарядное устройство находится в безопасном состоянии, если выполняются следующие условия:

- на зарядном устройстве отсутствуют повреждения;
- зарядное устройство чистое и сухое.

▲ ПРЕДУПРЕЖДЕНИЕ

- В небезопасном состоянии узлы не могут работать надлежащим образом, и система безопасности выходит из строя. Это чревато тяжелыми или летальными травмами.
 - ▶ Использовать неповрежденное зарядное устройство.
 - ▶ Если зарядное устройство повреждено или мокрое: очистить зарядное устройство и дать ему высохнуть.
 - ▶ Не вносить изменения в конструкцию зарядного устройства.
 - ▶ Не помещать предметы в отверстия зарядного устройства.

- ▶ Не соединять контакты зарядного устройства с металлическими предметами – это может привести к короткому замыканию.
- ▶ Не вскрывать зарядное устройство.

4.7 Работа

▲ ПРЕДУПРЕЖДЕНИЕ

- В определенных ситуациях пользователь не может больше работать сосредоточенно. Пользователь может споткнуться, упасть и получить тяжелые травмы.
 - ▶ Работать нужно спокойно, максимально контролируя ситуацию.
 - ▶ При плохих условиях освещения и плохой видимости не работать с мойкой высокого давления.
 - ▶ Работать с мойкой высокого давления в одиночку.
 - ▶ Обращать внимание на препятствия.
 - ▶ При работе стоять на грунте/полу и удерживать равновесие. Если необходимо работать на высоте: использовать подъемную рабочую площадку или надежные леса.
 - ▶ При появлении признаков усталости сделать перерыв.
- Если в процессе работы с мойкой высокого давления происходят изменения или режим его работы меняется, возможно, что мойка высокого давления находится в небезопасном состоянии. Это может привести к тяжелым травмам и материальному ущербу.
 - ▶ Прекратить работу, извлечь аккумулятор и обратиться к дилеру STIHL.
 - ▶ Не накрывать мойку высокого давления и обеспечить достаточный обмен охлаждающего воздуха.
- При отпуске рычага переключения высоконапорный насос автоматически отключается, и вода перестает выходить из сопла. Мойка высокого давления находится в режиме ожидания и остается включенной. При нажатии рычага переключения высоконапорный насос автоматически включается, и вода начинает выходить из сопла. Это может привести к тяжелым травмам и материальному ущербу.
 - ▶ На время перерыва в работе: заблокировать рычаг переключения.
 - ▶ Извлечь аккумулятор.
- При температурах ниже 0 °C вода может замерзнуть на очищаемой поверхности и в узлах мойки высокого давления. Пользователь может поскользнуться, упасть и полу-

чить тяжелые травмы. Возможен материальный ущерб.

- ▶ Запрещается использовать мойку высокого давления при температурах ниже 0 °С.
- При выполнении работ на высоте мойка высокого давления или принадлежности могут упасть. Это может привести к тяжелым травмам и материальному ущербу.
 - ▶ Использовать подъемную рабочую площадку или надежные леса.
 - ▶ Зафиксировать мойку высокого давления и принадлежности от падения.
- Струя воды может отделять от поверхности волокна асбеста. После высыхания волокна асбеста могут разлететься по воздуху и попасть в дыхательные пути. Попавшие в дыхательные пути волокна асбеста могут причинить вред здоровью.
 - ▶ Не мыть поверхности, содержащие асбест.
- Струя воды может смыть масло с транспортных средств или машин. Возможно просачивание воды с примесью масла в почву, водоемы или канализацию. Это наносит ущерб окружающей среде.
 - ▶ Мыть транспортные средства или машины только в местах, оборудованных маслоуловителем в водостоке.
- Струи воды вместе с содержащей свинец краской могут образовывать загрязненные свинцом аэрозоли или стоки. Содержащие свинец аэрозоли и стоки могут попасть в почву, водоемы или канализацию. Аэрозоли, попавшие в дыхательные пути, могут причинить вред здоровью и вызвать аллергические реакции. Это наносит ущерб окружающей среде.
 - ▶ Не очищать поверхности с содержащим свинец лакокрасочным покрытием.
- Струя воды может повредить непрочные поверхности. Возможен материальный ущерб.
 - ▶ Не очищать непрочные поверхности с помощью роторной насадки.
 - ▶ Очищать непрочные поверхности из резины, ткани, дерева и аналогичных материалов при пониженном рабочем давлении и с большего расстояния.
- Если многофункциональное сопло эксплуатируется с погружением в загрязненную воду, это может привести к повреждению сопла.
 - ▶ Не эксплуатировать многофункциональное сопло с грязной водой.
- ▶ При очистке резервуара: опорожнить резервуар и дать воде стечь.
- Всасывание легковоспламеняющихся и взрывоопасных жидкостей может привести к пожару и взрыву. Возможны тяжелые или смертельные травмы, а также материальный ущерб.
 - ▶ Не допускать всасывания или извлечения легковоспламеняющихся и взрывоопасных жидкостей.
- Всасывание раздражающих, едких и ядовитых жидкостей может привести к причинению вреда здоровью и повреждению узлов мойки высокого давления. Возможны тяжелые или смертельные травмы, а также материальный ущерб.
 - ▶ Не всасывать или не извлекать раздражающие, едкие или ядовитые жидкости.
- Сильная струя воды может причинить тяжелые травмы людям и животных, а также нанести материальный ущерб.
 - ▶ Не направлять струю воды на людей и животных.
 - ▶ Не направлять струю воды на плохо просматриваемые места.
 - ▶ Не очищать не снятую одежду.
 - ▶ Не очищать не снятую обувь.
- Контакт с водой электрооборудования, электрических соединений, розеток и электропроводки может привести к поражению электрическим током. Возможны тяжелые или смертельные травмы, а также материальный ущерб.
 - ▶ Не направлять струю воды на электрооборудование, электрические подключения, розетки и токоведущие линии.
- Контакт электрических устройств с водой может привести к поражению электрическим током. Это чревато тяжелыми или летальными травмами пользователя и материальным ущербом.
 - ▶ Не направлять струю воды на электроприборы.
 - ▶ Электрические приборы не должны находиться в зоне проведения работ.
- Если шланг для воды проложен неправильно, он может быть поврежден и о шланг могут споткнуться люди. Это чревато травмами, а также повреждением шланга для воды.
 - ▶ Не направлять струю воды на шланг для воды.
 - ▶ Прокладывать и отмечать шланг для воды так, чтобы об него не могли споткнуться люди.

- ▶ Прокладывать шланг для воды так, чтобы он не натягивался и не запутывался.
- ▶ Прокладывать шланг для воды так, чтобы он не подвергался повреждению, изгибу, сдавливанию или истиранию.
- ▶ Защищать шланг для воды от высоких температур, масла и химреагентов.
- Сильная струя воды создает реактивные усилия. Из-за возникновения реактивных усилий пользователь может утратить контроль над мойкой высокого давления. Это может привести к тяжелым травмам у пользователя и материальному ущербу.
 - ▶ Удерживать мойку высокого давления.
 - ▶ Работать в соответствии с указаниями, приведенными в настоящей инструкции по эксплуатации.

4.8 Моющие средства

▲ ПРЕДУПРЕЖДЕНИЕ

- Контакт моющего средства с кожей или глазами может вызвать раздражение кожи или глаз.
 - ▶ Соблюдать инструкции по применению моющего средства.
 - ▶ Избегать контакта с мощными средствами.
 - ▶ Если произошел контакт с кожей: обильно промыть места контакта на коже водой с мылом.
 - ▶ В случае попадания в глаза: обильно промывать глаза водой в течение не менее 15 минут, после чего обратиться к врачу.
- Использование неправильных или неподходящих моющих средств может привести к повреждению мойки высокого давления или очищаемой поверхности очищаемого объекта, а также нанести ущерб окружающей среде.
 - ▶ Компания STIHL рекомендует применение оригинальных моющих средств.
 - ▶ Соблюдать инструкции по применению моющего средства.
 - ▶ В случае неясностей обратиться к дилеру STIHL.

4.9 Подключение воды

▲ ПРЕДУПРЕЖДЕНИЕ

- При отпускании рычага распылительного пистолета в шланге для подачи воды возникает обратный удар. Вследствие обратного удара возможен заброс загрязненной

воды обратно в сеть питьевого водоснабжения. Это может привести к загрязнению питьевой воды.



- ▶ Мойку высокого давления запрещается подключать напрямую к сети питьевого водоснабжения.
- ▶ Соблюдать предписания водоснабжающей организации. Если требуется, при подключении к сети питьевого водоснабжения использовать устройства для отсоединения от системы (например, прерыватель обратного потока).
- Вода с примесью грязи или песка может повредить узлы мойки высокого давления.
 - ▶ Использовать чистую воду.
 - ▶ При использовании воды с примесью грязи или песка: эксплуатировать мойку высокого давления с комплектом STIHL со шлангом для всасывания с водяным фильтром.
- Если мойка высокого давления получает слишком мало воды, это может привести к повреждению узлов мойки высокого давления.
 - ▶ Открывать водопроводный кран полностью.
 - ▶ Убедиться, что мойка высокого давления снабжается достаточным количеством воды, 20.

4.10 Зарядка

▲ ПРЕДУПРЕЖДЕНИЕ

- При зарядке поврежденное или неисправное зарядное устройство может издавать необычный запах или дымиться. Это чревато травмами и материальным ущербом.
 - ▶ Вынуть штепсельную вилку из розетки.
- При недостаточном отводе тепла зарядное устройство может перегреться и вызвать пожар. Возможны тяжелые или летальные травмы либо материальный ущерб.
 - ▶ Не вскрывать зарядное устройство.

4.11 Электрическое подключение

Контакт с проводящими ток узлами может произойти по следующим причинам.

- Поврежден кабель питания или удлинительный шнур.
- Повреждена штепсельная вилка кабеля питания или удлинительного шнура.
- Неправильно смонтирована розетка.

▲ ОПАСНОСТЬ

- Контакт с проводящими ток узлами может привести к удару током. Это чревато тяжелыми травмами или летальным исходом для пользователя.
 - ▶ Убедиться в том, что кабель питания, удлинительный шнур и их штепсельные вилки не повреждены.
- 

Если кабель питания или удлинительный шнур поврежден

 - ▶ не прикасаться к поврежденному месту;
 - ▶ вынуть штепсельную вилку из розетки.
- ▶ Браться за кабель питания, соединительный шнур и их штепсельные вилки сухими руками.
 - ▶ Подключить штепсельную вилку кабеля питания или удлинительного шнура в установленную надлежащим образом и защищенную розетку с защитным контактом.
 - ▶ Подсоединить зарядное устройство через защитный выключатель тока утечки (30 мА, 30 мс).
- Поврежденный или неподходящий удлинительный шнур может привести к удару током. Это может стать причиной тяжелых травм людей или летального исхода.
 - ▶ Использовать удлинительный шнур с надлежащим сечением жил, **20.4**.

▲ ПРЕДУПРЕЖДЕНИЕ

- Во время зарядки неправильное напряжение или неправильная частота в сети могут вызвать перенапряжение зарядного устройства. Возможно повреждение зарядного устройства.
 - ▶ Убедиться в том, что напряжение и частота сети соответствуют данным на заводской табличке зарядного устройства.
- Если зарядное устройство подключено к многопозиционной розетке, то при зарядке возможна перегрузка электрических узлов. Электрические узлы могут нагреться и стать причиной пожара. Возможны тяжелые или смертельные травмы, а также материальный ущерб.
 - ▶ Убедитесь, что номинальная мощность многопозиционной розетки не превышает данными на заводской табличке зарядного устройства и всех электрических устройств, подключенных к розетке.
- При неправильной прокладке кабеля питания и удлинительного шнура возможно их повреждение; кроме того, о них могут споткнуться люди. Это может привести к травмам, а кабель питания или удлинительный шнур могут быть повреждены.
 - ▶ Проложить кабель питания и удлинительный шнур так, чтобы о них нельзя было споткнуться.
 - ▶ Проложить кабель питания и удлинительный шнур так, чтобы предотвратить возможность их натяжения и запутывания.
 - ▶ Проложить кабель питания и удлинительный шнур так, чтобы предотвратить возможность их повреждения, перегиба, зажатия или истирания.
 - ▶ Предохранить кабель питания и удлинительный шнур от воздействия высоких температур, масел и химикатов.
 - ▶ Проложить кабель питания и удлинительный шнур на сухом основании.
- В процессе работы удлинительный шнур нагревается. Если не обеспечить отвод тепла, может возникнуть пожар.
 - ▶ При использовании кабельного барабана: полностью размотать кабель с барабана.
- При монтаже зарядного устройства на стене могут быть повреждены проходящие в стене электрические провода и трубы. Контакт с электрическими проводами может привести к поражению электрическим током. Это может привести к тяжелым травмам и материальному ущербу.
 - ▶ Убедиться в том, что в данном месте в стене не проходят электрические провода и трубы.
- При подвешивании зарядного устройства на стене вопреки инструкциям в настоящем руководстве по эксплуатации возможно падение зарядного устройства или аккумулятора либо перегрев зарядного устройства. Это может привести к травмам и материальному ущербу.
 - ▶ Подвесить зарядное устройство на стену в соответствии с описанием в настоящем руководстве по эксплуатации.
- При подвешивании на стену зарядного устройства со вставленным аккумулятором он может выпасть из зарядного устройства. Это может привести к травмам и материальному ущербу.
 - ▶ Сначала подвесить зарядное устройство на стену, а затем вставить аккумулятор.

4.12 Транспортировка

4.12.1 Мойка высокого давления

▲ ПРЕДУПРЕЖДЕНИЕ

- Во время транспортировки мойка высокого давления может перевернуться или сдвинуться. Это может привести к травмам и материальному ущербу.
 - ▶ Заблокировать рычаг переключения.
 - ▶ Извлечь аккумулятор.



- ▶ Транспортировать мойку высокого давления в прилагаемой к ней сумке.
- При температурах ниже 0 °C в компонентах мойки высокого давления может замерзнуть вода. Возможно повреждение мойки высокого давления.
 - ▶ Опорожнить мойку высокого давления и принадлежности.

4.12.2 Аккумулятор

▲ ПРЕДУПРЕЖДЕНИЕ

- Аккумулятор не защищен от всех внешних воздействий. Определенные внешние воздействия могут привести к повреждению аккумулятора и к материальному ущербу.
 - ▶ Не транспортировать поврежденный аккумулятор.
 - ▶ Если в комплект поставки входит сумка: транспортировать аккумулятор в прилагаемой сумке.
- Во время транспортировки аккумулятор может перевернуться или сдвинуться. Это может привести к травмам и материальному ущербу.
 - ▶ Вложить аккумулятор в упаковку так, чтобы он не двигался.
 - ▶ Зафиксировать упаковку так, чтобы она не двигалась.

4.12.3 Зарядное устройство

▲ ПРЕДУПРЕЖДЕНИЕ

- При транспортировке зарядное устройство может опрокинуться или сместиться. Это чревато травмами и материальным ущербом.
 - ▶ Вынуть штепсельную вилку из розетки.
 - ▶ Извлечь аккумулятор.
 - ▶ Транспортировать зарядное устройство в прилагаемой к нему сумке.
 - ▶ Если сумка в комплекте поставки отсутствует: Закрепить зарядное устройство

стяжными ремнями, лентами или сеткой, чтобы оно не могло опрокинуться и сместиться.

- Кабель питания не предназначен для ношения на нем зарядного устройства. Кабель питания и зарядное устройство могут быть повреждены.
 - ▶ Смотать кабель питания и закрепить на зарядном устройстве.

4.13 Хранение

4.13.1 Мойка высокого давления

▲ ПРЕДУПРЕЖДЕНИЕ

- Дети могут не осознать и неправильно оценить опасности, связанные с мойкой высокого давления. Это может привести к тяжелым травмам у детей.
 - ▶ Заблокировать рычаг переключения.
 - ▶ Извлечь аккумулятор.



- ▶ Хранить мойку высокого давления в недоступном для детей месте.
- Электрические контакты мойки высокого давления и металлические узлы могут подвергнуться коррозии из-за сырости. Возможно повреждение мойки высокого давления.



- ▶ Извлечь аккумулятор.
- ▶ Хранить мойку высокого давления в чистом и сухом состоянии.
- При температурах ниже 0 °C в компонентах мойки высокого давления может замерзнуть вода. Возможно повреждение мойки высокого давления.
 - ▶ Опорожнить мойку высокого давления и принадлежности.

4.13.2 Аккумулятор

▲ ПРЕДУПРЕЖДЕНИЕ

- Дети могут не осознать и неправильно оценить опасности, связанные с аккумулятором. Это может привести к тяжелым травмам детей.
 - ▶ Хранить аккумулятор в недоступном для детей месте.
- Аккумулятор не защищен от всех внешних воздействий. Определенные внешние воздействия на аккумулятор могут привести к его необратимому повреждению.

- ▶ Хранить аккумулятор в чистом и сухом состоянии.
- ▶ Хранить аккумулятор в закрытом помещении.
- ▶ Хранить аккумулятор извлеченным из мойки высокого давления.
- ▶ Если аккумулятор хранится в зарядном устройстве: вынуть штепсельную вилку из розетки и хранить аккумулятор с уровнем заряда 40–60 % (2 горящих зеленых светодиода).
- ▶ Запрещается хранить аккумулятор в условиях, не отвечающих указанным ограничениям по температуре,  20.5.

4.13.3 Зарядное устройство

ПРЕДУПРЕЖДЕНИЕ

- Дети могут не понять и неправильно оценить опасности, связанные с зарядным устройством. Это может привести к тяжелым травмам или смерти детей.
 - ▶ Вынуть штепсельную вилку.
 - ▶ Хранить зарядное устройство в недоступном для детей месте.
- Зарядное устройство не защищено от всех внешних воздействий. Определенные внешние воздействия могут привести к повреждению зарядного устройства.
 - ▶ Вынуть штепсельную вилку.
 - ▶ Если зарядное устройство нагрето: дать ему остыть.
 - ▶ Хранить зарядное устройство в чистом и сухом состоянии.
 - ▶ Хранить зарядное устройство в закрытом помещении.
 - ▶ Запрещается хранить зарядное устройство вне диапазона указанных ограничений по температуре,  20.5.
- Кабель питания не предназначен для ношения или подвешивания зарядного устройства. Кабель питания и зарядное устройство могут быть повреждены.
 - ▶ Брать и держать зарядное устройство за корпус. На зарядном устройстве имеется утопленная ручка, чтобы упростить подъем зарядного устройства.
 - ▶ Повесить зарядное устройство на настенную консоль.

4.14 Очистка, техническое обслуживание и ремонт

ПРЕДУПРЕЖДЕНИЕ

- Если при очистке, техническом обслуживании или ремонте аккумулятор вставлен,

возможно неконтролируемое включение мойки высокого давления. Это может привести к тяжелым травмам и материальному ущербу.

- ▶ Заблокировать рычаг переключения.
- ▶ Извлечь аккумулятор.







- Агрессивные чистящие средства, очистка струей воды или острые предметы могут повредить мойку высокого давления, аккумулятор и зарядное устройство. Неправильная очистка мойки высокого давления, аккумулятора или зарядного устройства может привести к сбоям в работе компонентов и выходу из строя предохранительных устройств. Это может привести к тяжелым травмам.
 - ▶ Очищать мойку высокого давления, аккумулятор и зарядное устройство в соответствии с данной инструкцией по эксплуатации.
- Неправильное выполнение технического обслуживания или ремонта мойки высокого давления, аккумулятора или зарядного устройства может привести к неполадкам в работе узлов и выходу из строя предохранительных устройств. Это может привести к тяжелым травмам или летальному исходу.
 - ▶ Не производить самостоятельно техническое обслуживание или ремонт мойки высокого давления, аккумулятора и зарядного устройства.
 - ▶ При необходимости техобслуживания или ремонта мойки высокого давления, аккумулятора или зарядного устройства обратиться к дилеру STIHL.

5 Подготовка мойки высокого давления к эксплуатации

5.1 Подготовка мойки высокого давления к эксплуатации

Каждый раз перед началом работы необходимо выполнить следующее.

- ▶ Убедиться в надлежащем состоянии указанных ниже компонентов.
 - Мойка высокого давления и муфта,  4.6.1.
 - Аккумулятор,  4.6.2.
 - Зарядное устройство,  4.6.3.
- ▶ Проверить аккумулятор,  11.2.

- ▶ Полностью зарядить аккумулятор, [16.2](#).
- ▶ Очистить мойку высокого давления, [16.1](#).
- ▶ Если используется комплект со шлангом для всасывания: проверить водяной фильтр на загрязнение и при необходимости очистить, [16.4](#).
- ▶ Если используется струйная трубка: установить струйную трубку, [7.1.1](#).
- ▶ Если используется сопло: смонтировать сопло, [7.2.1](#).
- ▶ Если применяется чистящее средство: работать с чистящим средством, [12.4](#).
- ▶ Подключить воду, [8](#).
- ▶ Проверить элементы управления, [11.1](#).
- ▶ Если попытки выполнения предписанных действий заканчиваются безуспешно: не использовать мойку высокого давления и обратиться к дилеру STIHL.

6 Зарядка аккумуляторов и светодиоды на аккумуляторе

6.1 Монтаж зарядного устройства на стене

Зарядное устройство можно смонтировать на стене.

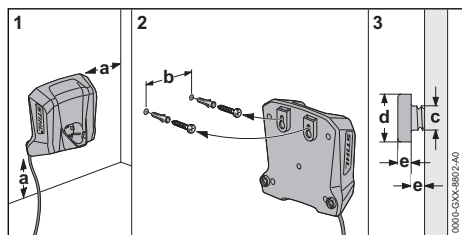

- ▶ Установите зарядное устройство на стену, выполнив при этом следующие условия:
 - Используется подходящий крепежный материал.
 - Зарядное устройство находится в горизонтальном положении.

Соблюдены следующие размеры:

- a = не менее 100 мм
- b = 54 мм
- c = 4,5 мм
- d = 9 мм
- e = 2,5 мм

6.2 Зарядка аккумулятора

Время зарядки зависит от различных факторов, в том числе от температуры аккумуля-

тора и от окружающей температуры. Для обеспечения оптимальной мощности необходимо соблюдать рекомендованные температурные режимы, [20.6](#). Фактическое время зарядки может отличаться от указанного. Время зарядки указано на сайте www.stihl.com/charging-times.

Если штепсельная вилка вставлена в розетку и аккумулятор установлен в зарядное устройство, процесс зарядки начинается автоматически. Когда аккумулятор полностью заряжен, зарядное устройство автоматически отключается.

В процессе зарядки зарядное устройство и аккумулятор нагреваются.

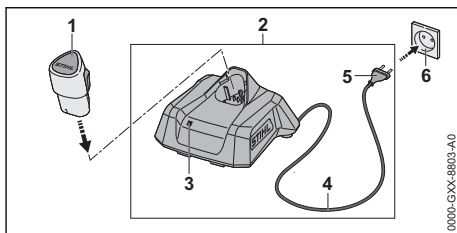

- ▶ Вставить штепсельную вилку (5) в удобно доступную розетку (6). Зарядное устройство (2) выполняет самопроверку. Светодиод (3) примерно 1 секунду светится зеленым светом и примерно 1 секунду — красным.
- ▶ Приложить кабель питания (4).
- ▶ Вставить аккумулятор (1) в направляющие зарядного устройства (2) и вдавить до упора. Светится или мигает зеленый светодиод (3). Аккумулятор (1) заряжается.
- ▶ Если светодиод (3) больше не светится: аккумулятор (1) полностью заряжен и его можно вынуть из зарядного устройства (2).
- ▶ Если зарядное устройство (2) больше не используется, следует вынуть штепсельную вилку (5) из розетки (6).

6.3 Индикация уровня заряда

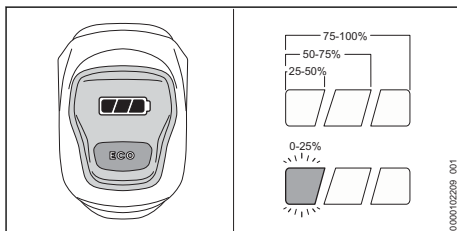

- ▶ Установить аккумулятор.
- ▶ Нажать и отпустить рычаг переключения на мойке высокого давления. Светодиоды светятся или мигают.
- ▶ Если левый светодиод мигает зеленым: зарядить аккумулятор.

6.4 Светодиоды на мойке высокого давления

Светодиоды показывают уровень заряда или неисправности аккумулятора. Светодиоды могут светиться или мигать зеленым или красным светом.

Если светодиоды светятся или мигают зеленым, показывается уровень заряда.

- ▶ Если горит или мигает правый красный светодиод: устранить неисправности,  19.1. Мойка высокого давления или аккумулятор находится в неисправном состоянии.

6.5 Светодиод на зарядном устройстве

Светодиод отображает состояние зарядного устройства или неисправности. Могут гореть либо мигать зеленые или красные светодиоды.

Если горит или мигает зеленый светодиод, аккумулятор заряжается.

- ▶ Если горит или мигает красный светодиод: устранить неисправности,  19. Имеет место неисправность зарядного устройства или аккумулятора.

7 Сборка мойки высокого давления

7.1 Монтаж и демонтаж струйной трубки

7.1.1 Установка струйной трубки

Струйную трубку можно подключить к мойке высокого давления в зависимости от применения и роста пользователя.

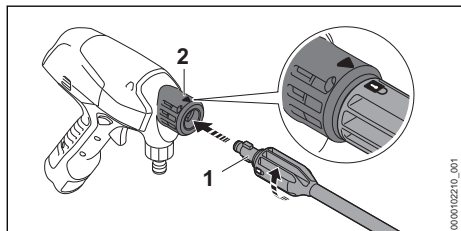

- ▶ Вставить струйную трубку (1) в мойку высокого давления (2).
- ▶ Повернуть струйную трубку (1) до фиксации. Стрелка на мойке высокого давления и замок на струйной трубке совмещены.
- ▶ Если струйная трубка (1) вставляется в мойку высокого давления (2) с трудом: смазать уплотнение на струйной трубке (1) сантехнической смазкой.

7.1.2 Демонтаж струйной трубки

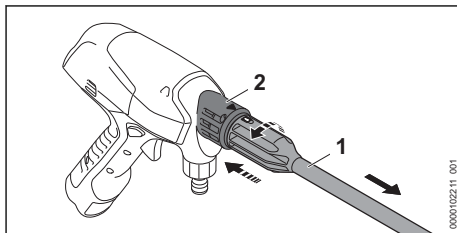

- ▶ Сдвинуть струйную трубку (1) и мойку высокого давления (2) и повернуть до упора.
- ▶ Разъединить струйную трубку (1) и мойку высокого давления (2).

7.2 Монтаж, регулировка и демонтаж насадки

7.2.1 Монтаж сопла

Сопло можно подключить к мойке высокого давления или к струйной трубке.

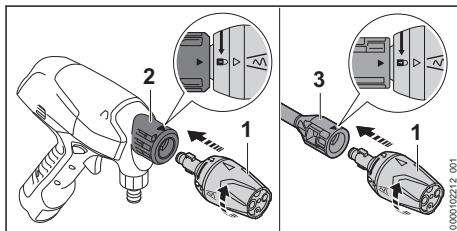

- ▶ Если необходимо использовать струйную трубку: установить струйную трубку.
- ▶ Вставить сопло (1) в мойку высокого давления (2) или струйную трубку (3).
- ▶ Поворачивать сопло (1), пока оно не зафиксируется. Стрелка на мойке высокого давления или на струйной трубке и замок на сопле совмещены.
- ▶ Если сопло (1) вставляется в мойку высокого давления (2) или в струйную трубку (3) с трудом: смазать уплотнение на сопле (1) сантехнической смазкой.

7.2.2 Демонтаж сопла

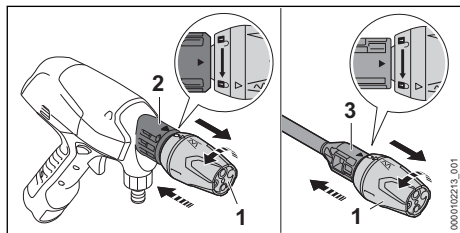

- ▶ Сдавить сопло (1) и мойку высокого давления (2) и повернуть до упора. Стрелка на мойке высокого давления и замок на сопле совмещены.
- ▶ Если используется струйная трубка: сдавить сопло (1) и струйную трубку (3) и повернуть до упора. Стрелка на струйной трубке и замок на сопле совмещены.
- ▶ Вытянуть сопло (1).

8 Подключение к источнику воды

8.1 Подсоединение мойки высокого давления к водопроводной сети

Подготовка комплекта со шлангом для всасывания

Комплект для всасывания содержит гибкий шланг. Для более удобного использования во время работы подсоедините шланг для воды из комплекта для всасывания к мойке высокого давления.

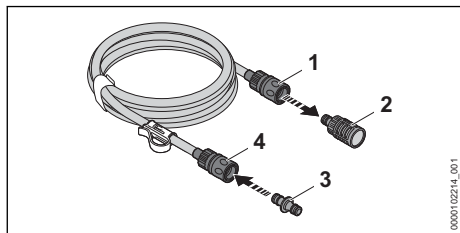

- ▶ Чтобы снять всасывающую головку, необходимо разблокировать муфту: потянуть или повернуть и удерживать кольцо (1).
- ▶ Снять всасывающую головку (2) с муфты.
- ▶ Вставить адаптер (3) в муфту (4). Адаптер (3) фиксируется со щелчком.

Подсоединение шланга для воды

Шланг для воды должен отвечать следующим требованиям.

- Шланг для воды имеет диаметр 1/2".
- Шланг для воды имеет длину от 10 до 25 м.
- ▶ Подсоединить шланг для воды к водопроводному крану.

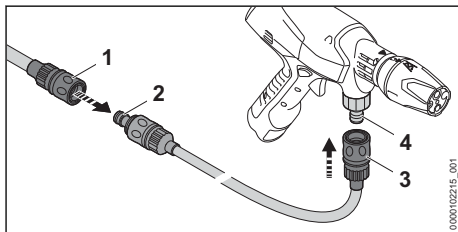

- ▶ Надеть муфту (1) шланга для подачи воды на адаптер (2) комплекта со шлангом для всасывания. Муфта (1) фиксируется со щелчком.
- ▶ Полностью открыть водопроводный кран и промыть водой шланг для воды. Из шланга для воды вымываются песок и грязь. Из шланга для воды удаляется воздух.
- ▶ Закрыть водопроводный кран.
- ▶ Насадить муфту (3) на штуцер (4). Муфта (3) фиксируется со щелчком.
- ▶ Полностью открыть водопроводный кран.
- ▶ Держать мойку высокого давления внизу.
- ▶ Включить мойку высокого давления и нажать на рычаг переключения до тех пор, пока из сопла не начнет выходить равномерная струя воды.
- ▶ Отпустить рычаг переключения.
- ▶ Заблокировать запорную задвижку.

Отсоединение шланга для воды

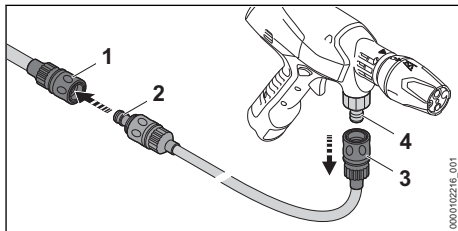

- ▶ Закрыть водопроводный кран.
- ▶ Чтобы разблокировать муфту: потянуть или повернуть и удерживать кольцо (1 и 3).
- ▶ Снять муфту со штуцера (4) и адаптера (2).

8.2 Использование мойки высокого давления на складной канистре

Мойку высокого давления можно использовать для мобильных работ со складной канистрой.

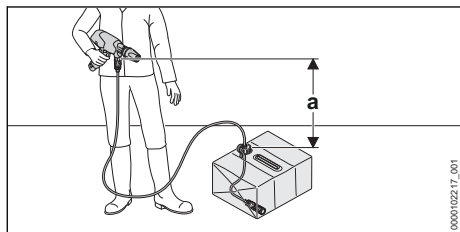

Чтобы обеспечить засасывание воды, разность по высоте между мойкой высокого давления и источником воды не должна превышать максимальную высоту всасывания (a), 20.

Необходимо использовать подходящий комплект со шлангом для всасывания STIHL. Комплект со шлангом для всасывания содержит шланг для воды со специальной муфтой и встроенным фильтром для воды.

Раскладывание складной канистры

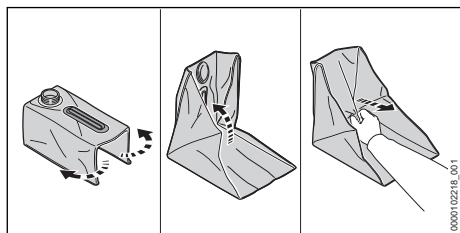

- ▶ Отвинтить и снять крышку.
- ▶ Разложить складную канистру.
- ▶ Вытянуть двойное дно по диагонали вверх. Складная канистра полностью расправится.
- ▶ Расправить края вручную.

Наполнение складной канистры

Перед работой складную канистру необходимо наполнить.

- ▶ Установить складную канистру на пол так, чтобы она не могла опрокинуться.
- ▶ Залить в складную канистру 15 л чистой воды.
- ▶ Навинтить крышку и прочно затянуть вручную. Складная канистра закрыта.

Подключение комплекта со шлангом для всасывания

- ▶ Установить складную канистру на пол так, чтобы она не могла опрокинуться.
- ▶ Отвинтить и снять крышку.

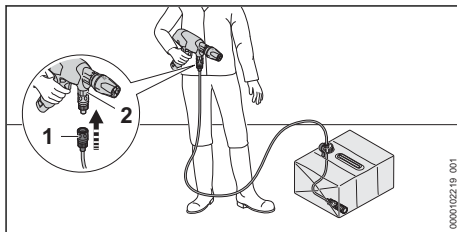

- ▶ Насадить муфту (1) на штуцер (2). Муфта (1) фиксируется со щелчком.
- ▶ Опустить всасывающую головку (3) в складную канистру так, чтобы всасывающая головка (3) находилась в самом глубоком месте.
- ▶ Выровнять зажим (4) на шланге для воды и подвесить в отверстии складной канистры.
- ▶ Держать мойку высокого давления внизу.
- ▶ Включить мойку высокого давления и нажимать на рычаг переключения до тех пор, пока из сопла не начнет выходить равномерная струя воды.
- ▶ Отпустить рычаг переключения.
- ▶ Заблокировать запорную задвижку.

8.3 Использование мойки высокого давления на альтернативном источнике воды

Мойка высокого давления может засасывать воду из бочек для дождевой воды, цистерн, а также из водоемов с проточной или стоячей водой.

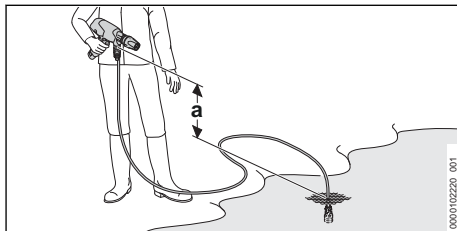

Чтобы обеспечить засасывание воды, разность по высоте между мойкой высокого давления и источником воды не должна превышать максимальную высоту всасывания (a), 20.

Необходимо использовать подходящий комплект со шлангом для всасывания STIHL. Комплект со шлангом для всасывания содержит шланг для воды со специальной муфтой и встроенным фильтром для воды.

Подключение комплекта со шлангом для всасывания

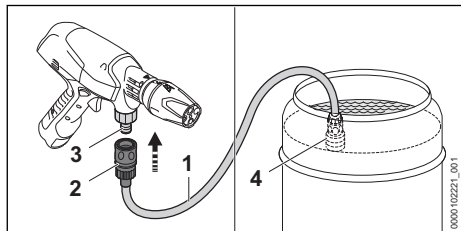

- ▶ Наполнить водой шланг для воды (1), чтобы в нем не осталось воздуха.
- ▶ Насадить муфту (2) на штуцер (3). Муфта (2) фиксируется со щелчком.
- ▶ Опустить всасывающую головку (4) в источник воды так, чтобы всасывающая головка (4) не касалась дна.
- ▶ Держать мойку высокого давления вниз.
- ▶ Включить мойку высокого давления и нажать на рычаг переключения до тех пор, пока из сопла не начнет выходить равномерная струя воды.
- ▶ Отпустить рычаг переключения.
- ▶ Заблокировать запорную задвижку.

9 Установка и извлечение аккумулятора

9.1 Установка аккумулятора

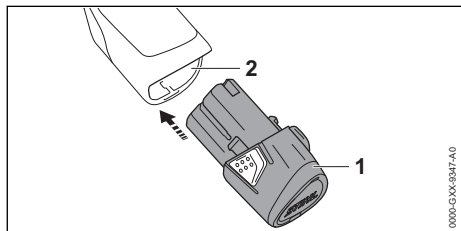

- ▶ Вставить аккумулятор (1) в аккумуляторный отсек (2) до упора. Аккумулятор (1) фиксируется со щелчком.

9.2 Извлечение аккумулятора

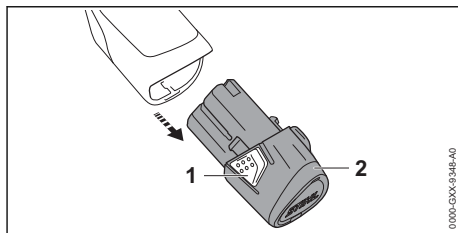

- ▶ Нажать на оба фиксирующих крюка (1). Аккумулятор (2) разблокирован и его можно вынуть.

10 Включение и выключение мойки высокого давления

10.1 Включение мойки высокого давления

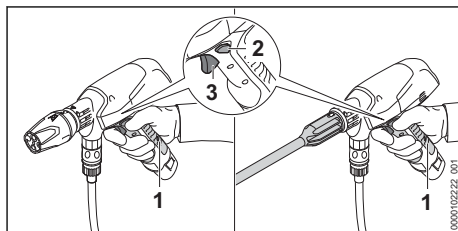

- ▶ Держать мойку высокого давления одной рукой в зоне захвата (1) за рукоятку управления так, чтобы большой палец охватывал эту рукоятку.
- ▶ Выдвинуть запорную задвижку (2) в центральное положение. Рычаг переключения разблокирован.
- ▶ Указательным пальцем нажать рычаг переключения (3) и удерживать его в нажатом положении. Насос высокого давления включается автоматически, и вода вытекает из сопла.

10.2 Выключение мойки высокого давления

- ▶ Отпустить рычаг переключения. Насос высокого давления выключается автоматически, и вода перестает вытекать из сопла. Мойка высокого давления остается включенной.
- ▶ Выдвинуть запорную задвижку наружу. Рычаг переключения заблокирован.

- ▶ Если мойка высокого давления остается включенной и вода выступает из сопла: извлечь аккумулятор и обратиться к дилеру STIHL. Мойка высокого давления неисправна.

11 Проверка мойки высокого давления и аккумулятора

11.1 Проверка элементов управления

Запорная задвижка и рычаг переключения

- ▶ Извлечь аккумулятор.
- ▶ Заблокировать запорную задвижку.
- ▶ Попытаться нажать рычаг переключения.
- ▶ Если рычаг переключения удается нажать: не использовать мойку высокого давления и обратиться к дилеру STIHL. Запорная задвижка неисправна.
- ▶ Разблокировать запорную задвижку.
- ▶ Нажать и снова отпустить рычаг переключения.
- ▶ Если рычаг переключения перемещается с трудом или не возвращается в исходное положение: не использовать мойку высокого давления и обратиться к дилеру STIHL. Рычаг переключения неисправен.

Включение мойки высокого давления

- ▶ Установить аккумулятор.
- ▶ Разблокировать запорную задвижку.
- ▶ Нажать и удерживать рычаг переключения. Насос высокого давления включается автоматически, и вода вытекает из сопла.
- ▶ Если правый светодиод мигает красным: извлечь аккумулятор и обратиться к дилеру STIHL. Мойка высокого давления находится в неисправном состоянии.
- ▶ Отпустить рычаг переключения. Насос высокого давления выключается автоматически, и вода перестает вытекать из сопла. Мойка высокого давления остается включенной.
- ▶ Если мойка высокого давления остается включенной и вода выступает из сопла: извлечь аккумулятор и обратиться к дилеру STIHL. Мойка высокого давления неисправна.

11.2 Проверка аккумулятора

- ▶ Установить аккумулятор.
- ▶ Нажать и отпустить рычаг переключения на мойке высокого давления.

Загорятся светодиоды.

- ▶ Если светодиоды не горят: не использовать мойку высокого давления и аккумулятор и обратиться к дилеру STIHL. Мойка высокого давления или аккумулятор находится в неисправном состоянии.

12 Работа с мойкой высокого давления

12.1 Как держать и вести мойку высокого давления

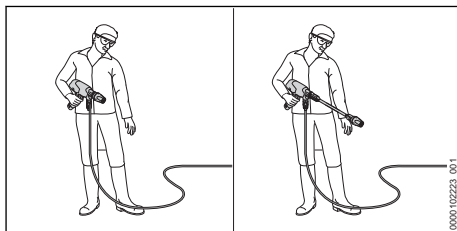

- ▶ Держать мойку высокого давления одной рукой в зоне захвата за рукоятку управления и вести так, чтобы большой палец охватывал эту рукоятку.
- ▶ Направить сопло на землю.

12.2 Режим Eco

Если активирован режим Eco, то мойка высокого давления работает с пониженным рабочим давлением. Время работы от аккумулятора увеличивается.

Рабочее давление можно регулировать в зависимости от режима использования.

Если требуется удалить сильные загрязнения, то работать можно на нормальном рабочем давлении.

Если требуется удалить загрязнения с чувствительной поверхности, то работать можно на низком рабочем давлении.

Включение режима Eco

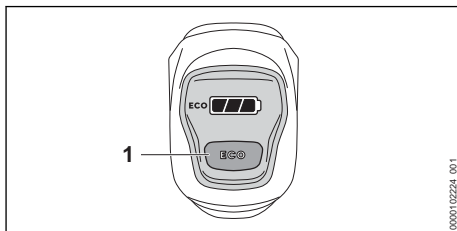

- ▶ Нажать кнопку ECO (1). Индикатор **eco** горит. Режим Eco включен.

Выключение режима Eco

- ▶ Нажать кнопку ECO (1).

Индикатор **eco** гаснет. Режим Eco выключен.

12.3 Очистка

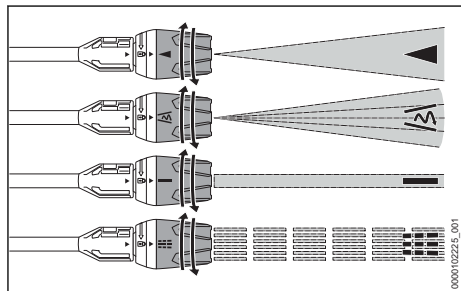

Многофункциональное сопло можно настроить в зависимости от конкретного режима использования.

- Плоскоструйная насадка ◀ предназначена для очистки от легких и средних загрязнений.
- Роторное сопло  предназначено для очистки сильных загрязнений на нечувствительных больших поверхностях.
- Сопло точечного излучения — предназначено для очистки сильных загрязнений на нечувствительных поверхностях.
- Насадка для заливки  подходит для очистки рыхлых загрязнений и для поливки растений.
- ▶ Перед мойкой направить струю воды на незаметный участок поверхности и проверить, не приводит ли мойка к повреждению поверхности.
- ▶ Выбирать такое расстояние от сопла до очищаемой поверхности, которое позволяет избежать повреждения очищаемой поверхности.
- ▶ Настроить многофункциональное сопло так, чтобы очищаемая поверхность не была повреждена.
- ▶ Изменять настройку многофункционального сопла только в том случае, когда рычаг переключения не нажат.

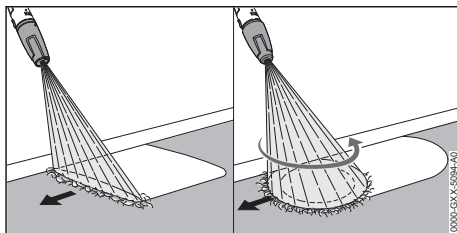

- ▶ Равномерно перемещать мойку высокого давления распыления вдоль очищаемой поверхности.
- ▶ Продвигаться медленно и осторожно.

Для обеспечения оптимальной мощности необходимо соблюдать рекомендованные температурные режимы,  20.6.

12.4 Работа с моющим средством

Моющие средства усиливают чистящее действие воды. При работе с чистящим средством необходимо использовать набор для распыления STIHL.

Перед мойкой сильно загрязненных поверхностей их следует размачивать водой.

Всасывание моющего средства

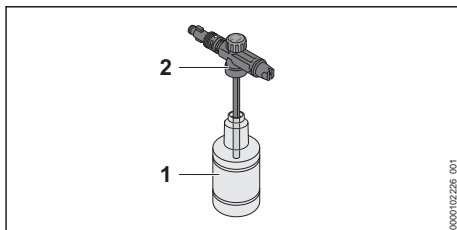

- ▶ Дозировать и использовать моющие средства в соответствии с описанием в инструкции по эксплуатации моющего средства.
- ▶ Залить в бутылку (1) максимум 350 мл моющего средства.
- ▶ Навернуть форсунку (2) на бутылку (1) и надежно затянуть вручную.

Монтаж набора для распыления

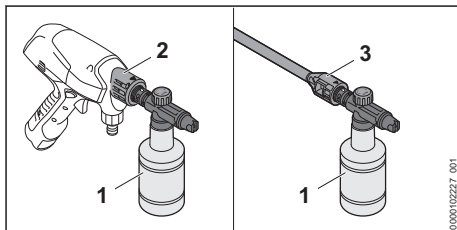

- ▶ Если сопло установлено: снять сопло.
- ▶ Смонтировать набор для распыления (1) на мойке высокого давления (2) или на струйной трубке (3).

Настройка концентрации моющих средств

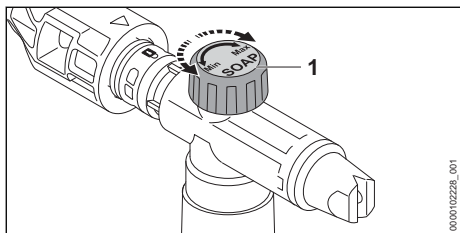

Увеличение количества моющего средства:

- ▶ Повернуть поворотный регулятор (1) в направлении положения Max.

Уменьшение количества моющего средства:

- ▶ Повернуть поворотный регулятор (1) в направлении положения Min.

Работа с набором для распыления

- ▶ Нажать на рычаг переключения и распылить моющее средство на очищаемую поверхность.
- ▶ Наносить моющее средство снизу вверх и не допускать его высыхания.
- ▶ Снять набор для распыления.
- ▶ Смонтировать насадку.
- ▶ Очистить поверхность.

13 После работы

13.1 После работы

- ▶ Выключить мойку высокого давления и извлечь аккумулятор.
- ▶ Если мойка высокого давления подключена к сети водоснабжения: закрыть водопроводный кран.
- ▶ Нажать и удерживать рычаг переключения. Давление воды сбрасывается.
- ▶ Заблокировать запорную задвижку.
- ▶ Отсоединить мойку высокого давления от источника воды.
- ▶ Если выполнялись работы со складной канистрой: снять, опорожнить и очистить складную канистру.
- ▶ Снять шланг для воды.
- ▶ Снять и очистить сопло.
- ▶ Если выполнялись работы с набором для распыления: снять, опорожнить и очистить набор для распыления.
- ▶ Если выполнялись работы со струйной трубкой: снять и очистить струйную трубку.

- ▶ Слить остатки воды из мойки высокого давления.
- ▶ Если мойка высокого давления или принадлежности влажные: просушить их.
- ▶ Если аккумулятор мокрый или влажный: просушить его, 20.6.
- ▶ Очистить мойку высокого давления.
- ▶ Очистить аккумулятор.

14 Транспортировка

14.1 Транспортировка мойки высокого давления

- ▶ Выключить мойку высокого давления и извлечь аккумулятор.

Переноска мойки высокого давления

- ▶ Переносить мойку высокого давления одной рукой за рукоятку управления соплом назад.

Транспортировка мойки высокого давления в транспортном средстве

- ▶ Транспортировать мойку высокого давления и принадлежности в прилагаемой сумке.
- ▶ Закрепить сумку так, чтобы она не могла опрокинуться или сместиться.

14.2 Транспортировка аккумулятора

- ▶ Выключить мойку высокого давления и извлечь аккумулятор.
- ▶ Убедиться, что аккумулятор находится в состоянии, отвечающем требованиям безопасности.
- ▶ Упаковать аккумулятор в наружный отдел прилагаемой к нему сумки.
- ▶ Зафиксировать упаковку так, чтобы она не двигалась.

На аккумулятор распространяются требования по транспортировке опасных грузов. Аккумулятор имеет классификацию UN 3480 (литий-ионные аккумуляторные батареи) и проверен в соответствии с руководством ООН "Испытания и критерии", часть III, подраздел 38.3.

Предписания по транспортировке см. на сайте www.stihl.com/safety-data-sheets.

14.3 Транспортировка зарядного устройства

- ▶ Вынуть штепсельную вилку из розетки.
- ▶ Извлечь аккумулятор.

- ▶ Смотать кабель подключения и закрепить на зарядном устройстве.
- ▶ При транспортировке зарядного устройства в автомобиле:
 - ▶ Транспортировать зарядное устройство во внешнем отделении прилагаемой к нему сумки.
 - ▶ Закрепить сумку так, чтобы она не могла опрокинуться или сместиться.
 - ▶ Если сумка не входит в комплект поставки: закрепить зарядное устройство так, чтобы оно не могло опрокинуться или сместиться.

15 Хранение

15.1 Хранение мойки высокого давления

- ▶ Выключить мойку высокого давления и извлечь аккумулятор.
- ▶ Хранить мойку высокого давления так, чтобы были выполнены следующие условия.
 - Мойка высокого давления не может опрокинуться и сдвинуться.
 - Хранить мойку высокого давления в недоступном для детей месте.
 - Мойка высокого давления чистая и сухая.
 - Мойка высокого давления находится в закрытом помещении.
 - Мойка высокого давления хранится при температуре выше 0 °С.

15.2 Хранение аккумулятора

Компания STIHL рекомендует хранить аккумулятор с уровнем заряда от 40 % до 60 %.

- ▶ Хранить аккумулятор так, чтобы были выполнены следующие условия.
 - Аккумулятор недоступен для детей.
 - Аккумулятор чистый и сухой.
 - Аккумулятор находится в закрытом помещении.
 - Аккумулятор хранится отдельно от мойки высокого давления.
 - Если аккумулятор хранится в зарядном устройстве: вынуть штепсельную вилку и хранить аккумулятор с зарядом от 40 % до 60 %.
 - При хранении аккумулятора соблюдаются указанные ограничения по температуре,  20.5.

УКАЗАНИЕ

- Если аккумулятор хранится не так, как это указано в данном руководстве по эксплуатации, может наступить глубокий разряд аккумулятора, что приведет к необратимым повреждениям.
 - ▶ Перед началом хранения необходимо зарядить разряженный аккумулятор. Компания STIHL рекомендует хранить аккумулятор с уровнем заряда от 40 % до 60 %.
 - ▶ Хранить аккумулятор извлеченным из мойки высокого давления.

15.3 Хранение зарядного устройства

- ▶ Выньте штепсельную вилку из розетки.

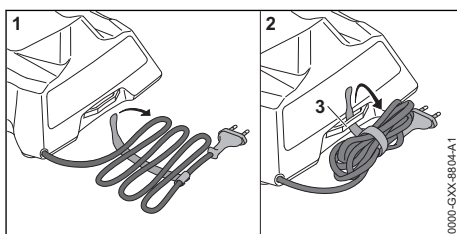

- ▶ Смотайте кабель питания и закрепите на зарядном устройстве.
- ▶ При хранении зарядного устройства необходимо, чтобы выполнялись следующие условия.
 - Зарядное устройство недоступно для детей.
 - Зарядное устройство чистое и сухое.
 - Зарядное устройство находится в закрытом помещении.
 - Зарядное устройство не подвешено за кабель питания или крепление (3) кабеля питания.
 - При хранении зарядного устройства соблюдаются указанные ограничения по температуре,  20.5.

16 Очистка

16.1 Очистка мойки высокого давления

- ▶ Выключить мойку высокого давления и извлечь аккумулятор.
- ▶ Очищать мойку высокого давления влажной тряпкой.
- ▶ Очищать штуцеры и муфты мойки высокого давления влажной тряпкой.

- ▶ Очистить вентиляционные прорези кисточкой.
- ▶ Удалить чужеродные частицы из аккумуляторного отсека и очистить его влажной салфеткой.
- ▶ Очистить электрические контакты в аккумуляторном отсеке кисточкой или мягкой щеткой.

16.2 Очистка принадлежностей

Очистка сопла и струйной трубки

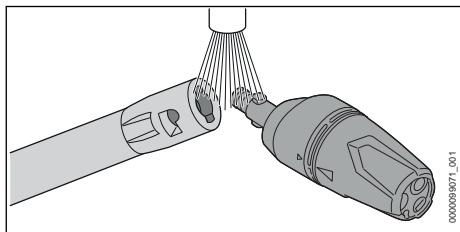

- ▶ Промыть насадку и струйную трубку проточной водой и насухо вытереть матерчатой салфеткой.

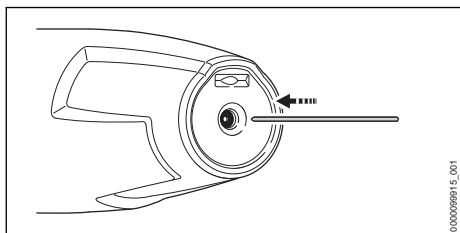

- ▶ Если сопло забито: прочистить сопло тонкой иглой.

Очистка складной канистры

- ▶ Ополоснуть складную канистру чистой водой.
- ▶ Очистить складную канистру влажной тряпкой.

Очистка набора для распыления

- ▶ Снять и опорожнить бутылку.
- ▶ Утилизировать остатки моющего средства в соответствии с описанием, приведенным в инструкции по эксплуатации моющего средства.
- ▶ Ополоснуть бутылку чистой водой.
- ▶ Очищать набор для распыления с помощью влажной тряпки.

16.3 Очистка сетчатого фильтра на подаче воды

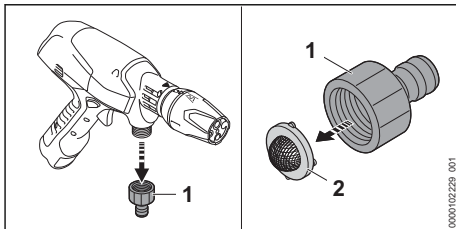

- ▶ Отвинтить патрубок (1) подключения воды.
- ▶ Извлечь сетчатый фильтр на подаче воды (2) из патрубка.
- ▶ Промыть сетчатый фильтр на подаче воды (2) проточной водой.
- ▶ Вставить сетчатый фильтр на подаче воды (2) в патрубок.
- ▶ Навинтить штуцер (1) и прочно затянуть вручную.

16.4 Очистка фильтра для воды в комплекте со шлангом для всасывания

Для очистки фильтра для воды необходимо разобрать всасывающую головку.

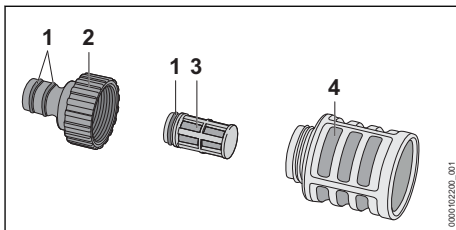

- ▶ Отвинтить штуцер (2).
- ▶ Извлечь фильтр для воды (3) из всасывающей головки (4).
- ▶ Промыть штуцер (2), фильтр для воды (3) и всасывающую головку (4) под проточной водой.
- ▶ Смазать уплотнения (1) арматурной смазкой.
- ▶ Снова собрать всасывающую головку.

16.5 Очистка аккумулятора

- ▶ Очистить аккумулятор влажной тряпкой.

16.6 Очистка зарядного устройства

- ▶ Выньте штепсельную вилку из розетки.
- ▶ Очистить зарядное устройство влажной салфеткой.

- ▶ Очистить контакты зарядного устройства кистью или мягкой щеткой.

17 Техническое обслуживание

17.1 Интервалы технического обслуживания

Интервалы технического обслуживания зависят от окружающих условий и условий эксплуатации. STIHL рекомендует следующие интервалы технического обслуживания:

Ежемесячно

- ▶ Очистить сетчатый фильтр на подаче воды.

18 Ремонт

18.1 Ремонт мойки высокого давления, аккумулятора и зарядного устройства

Пользователь не должен ремонтировать мойку высокого давления и принадлежности самостоятельно.

- ▶ Если мойка высокого давления или принадлежности повреждены: не использовать

19 Устранение неисправностей

19.1 Устранение неисправностей мойки высокого давления и аккумулятора

Неисправность	Светодиоды на мойке высокого давления	Причина	Устранение
При включении мойка высокого давления не запускается.	1 светодиод мигает зеленым светом.	Слишком низкий уровень заряда аккумулятора.	▶ Зарядите аккумулятор.
	1 светодиод горит красным светом.	Аккумулятор перегрелся или переохладился.	▶ Извлечь аккумулятор. ▶ Дать аккумулятору остыть или нагреться.
	-	Мойка высокого давления слишком теплая.	▶ Извлечь аккумулятор. ▶ Дать остыть мойке высокого давления. ▶ Очистить сопло.
	Мигает 1 красный светодиод.	Аккумулятор неисправен.	▶ Извлечь и вставить аккумулятор обратно. ▶ Включить мойку высокого давления. ▶ Если 1 красный светодиод по-прежнему мигает: не использовать аккумулятор и обратиться к дилеру STIHL.
	-	Нарушено электрическое соединение между мойкой высокого	▶ Извлечь аккумулятор. ▶ Очистить контакты в аккумуляторном отсеке. ▶ Установить аккумулятор.

- мойку высокого давления или принадлежности и обратиться к дилеру STIHL.
- ▶ Если аккумулятор неисправен или поврежден, заменить аккумулятор.
- ▶ Если зарядное устройство неисправно или повреждено, его следует заменить.
- ▶ Если кабель питания неисправен или поврежден: не использовать зарядное устройство и поручить замену кабеля подключения дилеру STIHL.

Неисправность	Светодиоды на мойке высокого давления	Причина	Устранение
		давления и аккумулятором	
	-	Аккумулятор влажный.	▶ Просушить аккумулятор,  20.6.
	-	Мойка высокого давления находится в неисправном состоянии.	▶ Извлечь аккумулятор. ▶ Очистить контакты в аккумуляторном отсеке. ▶ Установить аккумулятор. ▶ Включить мойку высокого давления. ▶ Если 1 красный светодиод по-прежнему мигает: не использовать мойку высокого давления и обратиться к дилеру STIHL.
Мойка высокого давления выключается при работе.	1 светодиод горит красным светом.	Мойка высокого давления слишком теплая.	▶ Извлечь аккумулятор. ▶ Дать остыть мойке высокого давления. ▶ Очистить сопло.
	-	Аккумулятор перегрелся или переохладился.	▶ Извлечь аккумулятор. ▶ Дать аккумулятору остыть или нагреться.
	-	Неисправность электрической части.	▶ Извлечь и вставить аккумулятор обратно. ▶ Включить мойку высокого давления.
Мойка высокого давления работает в течение слишком короткого времени.	-	Аккумулятор заряжен не полностью.	▶ Полностью зарядить аккумулятор.
	-	Превышен срок службы аккумулятора.	▶ Заменить аккумулятор.
Рабочее давление колеблется или падает.	-	Нехватка воды.	▶ Полностью открыть водопроводный кран. ▶ Убедиться в наличии достаточного количества воды.
	-	Сопло засорено.	▶ Очистить сопло.
	-	Сетчатый фильтр в линии подачи воды или фильтр для воды засорены.	▶ Очистить сетчатый фильтр в линии подачи воды и фильтр для воды.
	-	Мойка высокого давления негерметична или неисправна.	▶ Отдать мойку высокого давления на проверку дилеру STIHL.
Изменилась форма водяной струи.	-	Сопло засорено.	▶ Очистить сопло.
	-	Сопло изношено.	▶ Заменить сопло.
Моющее средство не засасывается.	-	Бутылка пуста.	▶ Заполнить бутылку моющим средством.

Неисправность	Светодиоды на мойке высокого давления	Причина	Устранение
Соединение мойки высокого давления и струйной трубки выполняется с трудом.	-	Уплотнения подключений не смазаны.	► Смазать уплотнения.  19.3

19.2 Устранение неисправностей зарядного устройства

Неисправность	Светодиоды на зарядном устройстве	Причина	Устранение
Аккумулятор не заряжается.	Светодиод светится красным светом.	Аккумулятор перегрелся или переохладился.	► Оставить аккумулятор в зарядном устройстве. Процесс зарядки начнется автоматически, как только будет достигнут допустимый температурный диапазон.
	Светодиод мигает красным светом.	Нарушено электрическое соединение зарядного устройства с аккумулятором.	► Извлечь аккумулятор. ► Очистить электрические контакты на зарядном устройстве. ► Установить аккумулятор.
		Зарядное устройство неисправно.	► Не использовать зарядное устройство и обратиться к дилеру STIHL.
		Аккумулятор неисправен.	► Не использовать аккумулятор и обратиться к дилеру STIHL.
Зарядное устройство не выполняет самопроверку.	Светодиод не светится примерно 1 секунду зеленым светом и примерно 1 секунду — красным.	Кратковременно нарушено электрическое соединение с зарядным устройством.	► Вынуть штепсельную вилку из розетки. ► Подождать 1 минуту. ► Вставить штепсельную вилку в розетку.

19.3 Смазка уплотнений

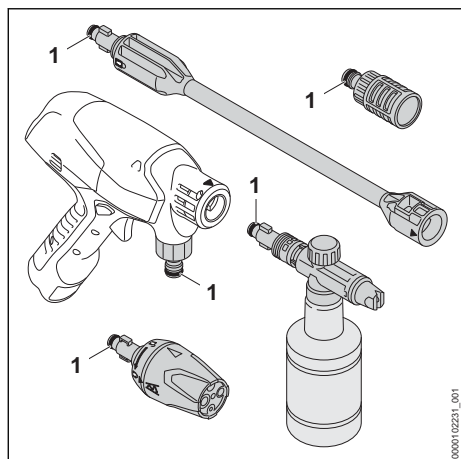

- Смазать уплотнения (1) сантехнической смазкой.

20 Технические данные

20.1 Мойка высокого давления STIHL RCA 20.0

- Совместимый аккумулятор: STIHL AS
- Класс электрозащиты: III
- Максимальное допустимое давление (р max.): 2,4 МПа (24 бар)
- Максимальное давление подачи воды (р in max.): 1 МПа (10 бар)
- Максимальный расход воды (Q max.): 3,9 л/мин (230 л/ч)
- Минимальный расход воды (Q мин.): 2,4 л/мин (140 л/ч)
- Максимальная высота всасывания: 1,5 м
- Максимальная температура воды в напорном режиме (t in max): 40 °С
- Максимальная температура воды в режиме всасывания: 20 °С
- Размеры
 - Длина: 329 мм
 - Ширина: 82 мм
 - Высота: 233 мм
- Масса (m) без аккумулятора, с установленными принадлежностями: 1,3 кг

Зависящие от давления данные измерены при давлении подачи 0,3 МПа (3 бар).

Срок эксплуатации указан на сайте www.stihl.com/battery-life.

20.2 Аккумулятор STIHL AS

- Тип аккумулятора: литиево-ионный

- Напряжение: 10,8 В
- Емкость в А*ч: см. заводскую табличку
- Энергоемкость в Вт*ч: см. заводскую табличку
- Масса в кг: см. заводскую табличку

20.3 Зарядное устройство STIHL AL 1

- Номинальное напряжение: см. заводскую табличку
- Частота: см. заводскую табличку
- Номинальная мощность: см. заводскую табличку
- Зарядный ток: см. заводскую табличку
- Максимальная энергоемкость разрешенного аккумулятора STIHL AS: 12,5 А*ч

Время зарядки указано на сайте www.stihl.com/charging-times.

20.4 Удлинительные шнуры

В зависимости от напряжения и длины используемого удлинительного шнура его жилы должны иметь сечения не менее:

если на заводской табличке указано номинальное напряжение от 220 В до 240 В:

- длина шнура до 20 м: AWG 15 / 1,5 мм²
- длина шнура от 20 до 50 м: AWG 13 / 2,5 мм²

если на заводской табличке указано номинальное напряжение от 100 В до 127 В:

- длина шнура до 10 м: AWG 14 / 2,0 мм²
- длина шнура от 10 до 30 м: AWG 12 / 3,5 мм²

20.5 Ограничения по температуре



ПРЕДУПРЕЖДЕНИЕ

- Аккумулятор не защищен от всех внешних воздействий. При определенных внешних воздействиях аккумулятор может загореться или взорваться. Это может привести к тяжелым травмам и материальному ущербу.
 - ▶ Не использовать и не заряжать аккумулятор или зарядное устройство при температуре ниже $-20\text{ }^{\circ}\text{C}$ или выше $+50\text{ }^{\circ}\text{C}$.
 - ▶ Не хранить аккумулятор или зарядное устройство при температуре ниже $-20\text{ }^{\circ}\text{C}$ или выше $+70\text{ }^{\circ}\text{C}$.
 - ▶ Не использовать мойку высокого давления при температуре ниже $0\text{ }^{\circ}\text{C}$ или выше $+50\text{ }^{\circ}\text{C}$.
 - ▶ Не хранить мойку высокого давления при температуре ниже $0\text{ }^{\circ}\text{C}$ или выше $+70\text{ }^{\circ}\text{C}$.

20.6 Рекомендуемые диапазоны температуры

Для обеспечения оптимальной мощности мойки высокого давления, аккумулятора и зарядного устройства необходимо соблюдать следующие диапазоны температуры.

- Мойка высокого давления:
 - Эксплуатация: от 0 до $+40\text{ }^{\circ}\text{C}$
 - Хранение: от 0 до $+50\text{ }^{\circ}\text{C}$
- Аккумулятор и зарядное устройство:
 - Зарядка: от $+5\text{ }^{\circ}\text{C}$ до $+40\text{ }^{\circ}\text{C}$
 - Эксплуатация: от $-10\text{ }^{\circ}\text{C}$ до $+40\text{ }^{\circ}\text{C}$
 - Хранение: от $-20\text{ }^{\circ}\text{C}$ до $50\text{ }^{\circ}\text{C}$

Если аккумулятор заряжается, используется или хранится за пределами рекомендуемых диапазонов температуры, его мощность может снизиться.

Если аккумулятор мокрый или влажный, его необходимо просушить в течение мин. 48 часов при температуре от $+15\text{ }^{\circ}\text{C}$ до $+50\text{ }^{\circ}\text{C}$ и влажности воздуха до 70 %. Более высокая влажность воздуха может увеличить время просушки.

20.7 Уровни шума и вибрации

Показатель K для уровня звукового давления составляет 2 дБ(A). Показатель K для уровня звуковой мощности составляет 2 дБ(A). Показатель K для значения уровня вибрации составляет 2 м/с^2 .

Компания STIHL рекомендует работать в наушниках.

- Уровень звуковой мощности L_{WA} согласно EN 60335-2-79: 84 дБ(A)
- Уровень вибрации a_{hv} , измеренный согласно EN 60335-2-79, плоскоструйная насадка: $\leq 2,5\text{ м/с}^2$.

Указанные значения уровня шума и вибрации были получены в соответствии с использованной процедурой проверки и могут использоваться для сравнения электрических устройств. Фактически возникающие значения шума и вибраций могут отклоняться от указанных, в зависимости от вида применения и от используемых принадлежностей. Указанные значения шума и вибраций могут использоваться для первой оценки вибрационной и шумовой нагрузки. Следует оценить фактическую вибрационную и шумовую нагрузку. При этом может также учитываться время, на которое электроприбор отключен, и время, на которое он был включен, но работает без нагрузки.

Информацию по выполнению требований Директивы для работодателей относительно уровня вибрации 2002/44/ЕС см. на сайте www.stihl.com/vib.

20.8 REACH

REACH – это регламент ЕС для регистрации, оценки и допуска химических веществ.

Сведения для выполнения регламента REACH указаны на странице www.stihl.com/reach.

20.9 Установленный срок службы

Полный установленный срок службы – до 30 лет.

Установленный срок службы предполагает регулярность технического обслуживания и ухода в соответствии с требованиями инструкции по эксплуатации.

21 Запасные части и принадлежности

21.1 Запасные части и принадлежности

STIHL Этими символами обозначены оригинальные запчасти и принадлежности STIHL.

Компания STIHL рекомендует использовать оригинальные запчасти STIHL и оригинальные принадлежности STIHL.

Компания STIHL не может ручаться за надежность, безопасность и пригодность запасных частей и принадлежностей других производителей, вследствие чего ответственность компании STIHL за их эксплуатацию исключена.

Оригинальные запасные части STIHL и оригинальные принадлежности STIHL можно купить у дилера STIHL.

22 Утилизация

22.1 Утилизация мойки высокого давления, аккумулятора и зарядного устройства

Информацию об утилизации можно получить в местной администрации или у дилера STIHL.

Ненадлежащая утилизация может нанести вред здоровью и окружающей среде.

- ▶ Изделия STIHL, включая упаковку, необходимо в соответствии с местными предписаниями сдать в пункт сбора вторсырья.
- ▶ Не утилизировать вместе с бытовыми отходами.

23 Сертификат соответствия ЕС

23.1 Мойка высокого давления STIHL RCA 20.0

ANDREAS STIHL AG & Co. KG
Badstraße 115
D-71336 Waiblingen

Германия

заявляет под собственную ответственность, что

- Конструкция: мойка высокого давления
- Заводская марка: STIHL
- Серия: RCA 20.0
- Идентификационный серийный номер: RA02

соответствует применимым положениям директив 2011/65/EC, 2006/42/EC, 2014/30/EC, а также разработана и изготовлена в соответствии с редакциями следующих стандартов, действующими на момент изготовления: EN 55014-1, EN 55014-2, EN 60335-1, EN 60335-2-54, EN 62233.

Определение измеренного и гарантированного уровня звуковой мощности произведено

согласно директиве 2000/14/EC, приложение V, с использованием стандарта ISO 3744.

- измеренный уровень звуковой мощности: 84 дБ(А)
- гарантированный уровень звуковой мощности: 86 дБ(А)

Техническая документация хранится в головном офисе компании ANDREAS STIHL AG & Co. KG, в отделе «Сертификация продукции».

Год выпуска, страна изготовления и заводской номер указаны на мойке высокого давления.

Waiblingen, 01.08.2022

ANDREAS STIHL AG & Co. KG

По доверенности



Robert Olma, Vice President, Regulatory Affairs & Global Governmental Relations

23.2 Знаки соответствия нормам ЕС



Сведения о сертификатах ЕАС и декларациях соответствия, подтверждающих выполнение технических правил и требований Таможенного союза, представлены на сайтах www.stihl.ru/eac или могут быть затребованы по телефону у соответствующем местном представительстве STIHL.  24.



Технические правила и требования для Украины выполнены.

24 Адреса

STIHL Головной офис

ANDREAS STIHL AG & Co. KG
Badstrasse 115
71336 Waiblingen
Germany

Дочерние компании STIHL

РОССИЙСКАЯ ФЕДЕРАЦИЯ

РОССИЙСКАЯ ФЕДЕРАЦИЯ

ООО "АНДРЕАС ШТИЛЬ МАРКЕТИНГ"

наб. Обводного канала, дом 60, литера А,

помещ. 1-Н, офис 200

192007 Санкт-Петербург, Россия

Горячая линия: +7 800 4444 180

Эл. почта: info@stihl.ru

УКРАИНА

ТОВ «Андреас Штіл»
вул. Антонова 10, с. Чайки
08135 Київська обл., Україна
Телефон: +38 044 393-35-30
Факс: +380 044 393-35-70
Гаряча лінія: +38 0800 501 930
E-mail: info@stihl.ua

Представительства STIHL

БЕЛАРУСЬ

Представительство
ANDREAS STIHL AG & Co. KG
ул. К. Цеткин, 51-11а
220004 Минск, Беларусь
Горячая линия: +375 17 200 23 76

КАЗАХСТАН

Представительство
ANDREAS STIHL AG & Co. KG
ул. Шагабудинова, 125А, оф. 2
050026 Алматы, Казахстан
Горячая линия: +7 727 225 55 17

Импортеры STIHL

РОССИЙСКАЯ ФЕДЕРАЦИЯ

ООО "ШТИЛЬ ЗЮДВЕСТ"
350000, Российская Федерация,
г. Краснодар, ул. Западный обход, д. 36/1

ООО "ФЛАГМАН"
194292, Российская Федерация,
г. Санкт-Петербург, 3-ий Верхний переулок, д.
16 литер А, помещение 38

ООО "ПРОГРЕСС"
107113, Российская Федерация,
г. Москва, ул. Маленковская, д. 32, стр. 2

ООО "АРНАУ"
236006, Российская Федерация,
г. Калининград, Московский проспект, д. 253,
офис 4

ООО "ИНКОР"
610030, Российская Федерация,
г. Киров, ул. Павла Корчагина, д. 1Б

ООО "ОПТИМА"
620030, Российская Федерация,
г. Екатеринбург, ул. Карьерная д. 2, Помеще-
ние 1

ООО "ТЕХНОТОРГ"
660112, Российская Федерация,
г. Красноярск, ул. Парашютная, д. 15

ООО "ЛЕСОТЕХНИКА"
664540, Российская Федерация,
с. Хомутово, ул. Чапаева, д. 1, оф. 39

УКРАИНА

ТОВ «Андреас Штіл»
вул. Антонова 10, с. Чайки
08135 Київська обл., Україна

БЕЛАРУСЬ

ООО «ПИЛАКОС»
ул. Тимирязева 121/4 офис 6
220020 Минск, Беларусь

УП «Беллесэкспорт»
ул. Скрыганова 6.403
220073 Минск, Беларусь

КАЗАХСТАН и КЫРГЫЗСТАН

ИП «ВОРОНИНА Д.И.»
пр. Райымбека 312
050005 Алматы, Казахстан

АРМЕНИЯ

ООО «ЮНИТУЛЗ»
ул. Г. Парпеци 22
0002 Ереван, Армения

Spis treści

1	Przedmowa.....	285
2	Informacje o instrukcji użytkowania.....	285
3	Przegląd.....	285
4	Wskazówki dotyczące bezpieczeństwa pracy.....	287
5	Przygotowanie myjki ciśnieniowej do użycia	296
6	Ładowanie akumulatora i sygnalizacja diodami LED.....	296
7	Zmontowanie myjki ciśnieniowej.....	297
8	Podłączenie do źródła wody.....	298
9	Podłączanie i odłączanie akumulatora.....	300
10	Włączanie i wyłączanie myjki ciśnieniowej	301
11	Kontrola myjki ciśnieniowej i akumulatora	301
12	Praca z myjką ciśnieniową.....	301
13	Po zakończeniu pracy.....	303
14	Transport.....	303
15	Przechowywanie.....	304
16	Czyszczenie.....	305
17	Konserwacja.....	306
18	Naprawa.....	306
19	Rozwiązywanie problemów.....	306
20	Dane techniczne.....	308

21	Części zamienne i akcesoria.....	309
22	Utylizacja.....	310
23	Deklaracja zgodności UE.....	310
24	Deklaracja zgodności UKCA.....	310
25	Adresy.....	311

1 Przedmowa

Szanowni Państwo,

dziękujemy za zakup produktu marki STIHL. STIHL projektuje i produkuje urządzenia o najwyższej jakości, które w pełni spełniają oczekiwania klientów. Produkowane przez nas urządzenia wyróżniają się najwyższą niezawodnością nawet w najcięższych warunkach pracy.

Marka STIHL to również najwyższej klasy obsługa klienta. Nasi sprzedawcy oferują fachowe doradztwo, pomoc w doborze odpowiednich produktów oraz kompleksowe wsparcie techniczne.

Firma STIHL przywiązuje szczególną wagę do zrównoważonego rozwoju i ochrony środowiska. Celem niniejszej instrukcji obsługi jest zapewnienie bezpiecznej i przyjaznej dla środowiska eksploatacji produktu STIHL przez długi okres użytkowania.

Dziękujemy Państwu za zaufanie. Życzymy satysfakcji z użytkowania produktu marki STIHL.



Dr Nikolas Stihl

WAŻNE! PRZECZYTAĆ PRZED UŻYCIEM I ZACHOWAĆ.

2 Informacje o instrukcji użytkowania

2.1 Obowiązujące dokumenty

Obowiązują lokalne przepisy bezpieczeństwa.

- ▶ Oprócz tej instrukcji obsługi należy dokładnie zapoznać się z następującymi dokumentami i zachować je na przyszłość:
 - Informacja bezpieczeństwa dotycząca akumulatorów STIHL i produktów z zamontowanym akumulatorem: www.stihl.com/safety-data-sheets
 - Instrukcja użytkowania i opakowanie używanych akcesoriów
 - Instrukcja użytkowania i opakowanie używanego środka czyszczącego

2.2 Ostrzeżenia w treści instrukcji

! NIEBEZPIECZEŃSTWO

- Ten piktogram oznacza bezpośrednie zagrożenie poważnym lub wręcz śmiertelnym wypadkiem.
 - ▶ Oznaczone nim środki mogą zapobiec poważnemu lub śmiertelnemu wypadkowi.

! OSTRZEŻENIE

- Ten piktogram oznacza **możliwe** zagrożenie poważnym lub wręcz śmiertelnym wypadkiem.
 - ▶ Oznaczone nim środki mogą zapobiec poważnemu lub śmiertelnemu wypadkowi.

WSKAZÓWKA

- Ten piktogram oznacza potencjalne zagrożenie szkodami w mieniu.
 - ▶ Oznaczone nim środki mogą zapobiec szkodom w mieniu.

2.3 Symbole w tekście

 Ten symbol odsyła do rozdziału niniejszej instrukcji obsługi.

3 Przegląd

3.1 Myjka ciśnieniowa

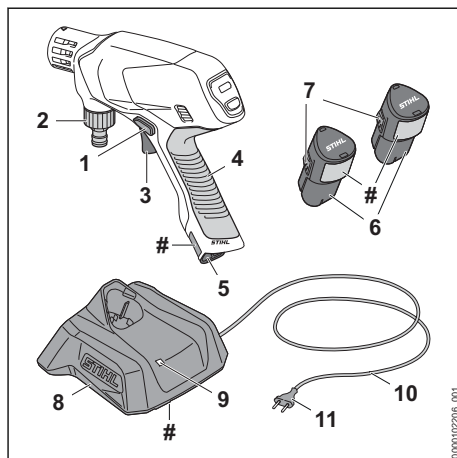

1 Suwak blokady

Suwak blokady odblokowuje dźwignię przełącznika.

2 Króciec

Króciec służy do podłączania węża dopływu wody.

3 Dźwignia przełączająca

Dźwignia przełącznika służy do włączania i wyłączania myjki ciśnieniowej.

4 Rękojeść manipulacyjna

Uchwyt manipulacyjny służy do obsługi, trzymania i prowadzenia myjki ciśnieniowej.

5 Komora akumulatora

Komora służy do wkładania akumulatora.

6 Akumulator

Akumulator służy do zasilania myjki ciśnieniowej.

7 Zatrząsk

Zatrząsk mocuje akumulator w komorze akumulatora.

8 Ładowarka

Ładowarka służy do ładowania akumulatora.

9 Dioda

Dioda sygnalizuje stan pracy ładowarki.

10 Kabel zasilający

Kabel zasilający łączy ładowarkę z wtyczką zasilającą.

11 Wtyczka zasilająca

Wtyczka łączy kabel zasilający z gniazdem elektrycznym

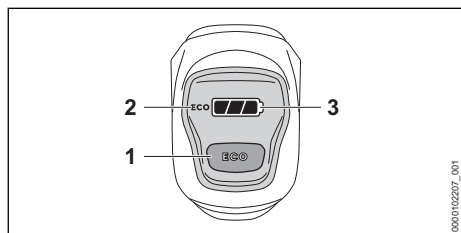
Tabliczka znamionowa z numerem seryjnym**3.2 Panel obsługi****1 Przycisk ECO**

Ten przycisk służy do włączania i wyłączania trybu ECO.

2 Wskaźnik eco

Wskaźnik wskazuje tryb ECO.

3 Wskaźnik 

Ten wskaźnik wskazuje poziom naładowania akumulatora oraz usterki.

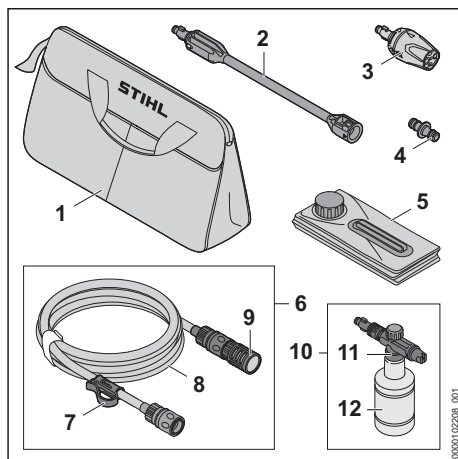
3.3 Wyposażenie**1 Torba**

Torba służy do transportu i przechowywania myjki ciśnieniowej, wyposażenia, akumulatora i ładowarki.

2 Lanca natryskowa

Lanca natryskowa łączy myjkę ciśnieniową z dyszą.

3 Dysza wielofunkcyjna

Dysza wielofunkcyjna składa się z dyszy płaskiej, dyszy rotacyjnej, dyszy punktowej i dyszy do podlewania.

4 Adapter

Adapter łączy wąż wody z zestawu do zasysania z węzłem wody podłączonym do sieci wodociągowej.

5 Kanister składany

Kanister składany stanowi zbiornik wody dla trybu zasysania.

6 Zestaw do zasysania

Zestaw do zasysania służy do zasysania wody z kanistra składanego, beczki z deszczówką, cysterny oraz wód płynących i stojących.

7 Klips

Klips zabezpiecza wąż wody i ssawkę przed wysłizgnięciem się z kanistra składanego.

8 Wąż wody

Wąż wody łączy myjkę ciśnieniową ze źródłem wody.

9 Ssawka

Ssawka filtruje zassaną wodę.

10 Zestaw dozujący

Zestaw dozujący służy do mycia z użyciem środków czyszczących.

11 Dysza dozująca















Dysza dozująca dodaje środek czyszczący do wody.

12 Butelka

Butelka zawiera środek czyszczący.

3.4 Symbole

Na myjce ciśnieniowej, wyposażeniu, akumulatorze i ładowarce mogą znajdować się symbole o następującym znaczeniu:





-  W tej pozycji na dyszy wielofunkcyjnej ustawiona jest dysza płaska.
-  W tej pozycji na dyszy wielofunkcyjnej ustawiona jest dysza rotacyjna.
-  W tej pozycji na dyszy wielofunkcyjnej ustawiona jest dysza punktowa.
-  W tej pozycji na dyszy wielofunkcyjnej ustawiona jest dysza do podlewania.
-  W tej pozycji wyposażenie jest odblokowane.
-  W tej pozycji wyposażenie jest zablokowane.
-  Niniejszy produkt jest użytkowany z akumulatorem STIHL. Dozwolone akumulatory są podane w niniejszej instrukcji użytkownika.
-  Do ładowania tego akumulatora służy ładowarka STIHL. Dopuszczalne ładowarki są wymienione w niniejszych wskazówkach bezpieczeństwa.
-  Dioda świeci lub miga na zielono. Akumulator ładuje się.
-  Dioda miga na czerwono. Styki akumulatora nie dochodzą do styków ładowarki lub doszło do usterki ładowarki.
-  Gwarantowany poziom mocy akustycznej zgodnie z dyrektywą 2000/14/WE w dB(A) do porównania emisji hałasu produktów elektrycznych.
-  Informacja obok symbolu wskazuje na pojemność akumulatora zgodnie ze specyfikacją producenta. Dostępna pojemność akumulatora jest mniejsza.
-  Używać urządzenia elektrycznego w suchych pomieszczeniach.
-  Produktu nie wolno wyrzucać do zwykłego pojemnika na odpady komunalne.

 Przeczytać niniejszą instrukcję obsługi, przestrzegać jej i zachować ją na przyszłość.

STIHL  Symbole te oznaczają oryginalne części zamienne i akcesoria marki STIHL.





4 Wskazówki dotyczące bezpieczeństwa pracy**4.1 Symbole ostrzegawcze****4.1.1 Myjka ciśnieniowa**

Symbole ostrzegawcze na myjce ciśnieniowej mają następujące znaczenie:

-  Przestrzegać zasad bezpieczeństwa i środków ostrożności.
-  Przeczytać niniejszą instrukcję obsługi, przestrzegać jej i zachować ją na przyszłość.
-  Nosić okulary ochronne.
-  Nie podłączać myjki ciśnieniowej bezpośrednio do sieci wody pitnej.
-  Wyjmować akumulator na czas przerw w pracy, transportu, przechowywania, serwisowania lub naprawy.

4.1.2 Akumulator

Symbole ostrzegawcze na akumulatorze mają następujące znaczenie:

-  Przestrzegać zasad bezpieczeństwa i środków ostrożności.
-  Przeczytać niniejszą instrukcję obsługi, przestrzegać jej i zachować ją na przyszłość.
-  Chronić akumulator przed wysokimi temperaturami i ogniem.
-  Nie zanurzać akumulatora w cieczach.

4.1.3 Ładowarka

Symbole ostrzegawcze na ładowarce mają następujące znaczenie:



Przestrzegać zasad bezpieczeństwa i środków ostrożności.



Przeczytać niniejszą instrukcję obsługi, przestrzegać jej i zachować ją na przyszłość.



Chronić ładowarkę przed deszczem i wilgocią.

4.2 Użytkowanie zgodne z przeznaczeniem

Myjka ciśnieniowa STIHL RCA 20.0 służy do prac związanych z czyszczeniem wokół domu, np. mycia mebli ogrodowych, rowerów, zabawek, grilli, kubbów na śmieci i pojazdów, oraz do czyszczenia mobilnego.

Myjka ciśnieniowa nie jest przeznaczona do użytku komercyjnego.

Myjki ciśnieniowej nie wolno używać w deszczu.

Akumulator STIHL AS służy do zasilania myjki ciśnieniowej.

Ładowarka STIHL AL 1 służy do ładowania akumulatora STIHL AS.

▲ OSTRZEŻENIE

- Użytkowanie myjki ciśnieniowej niezgodnie z przeznaczeniem może prowadzić do poważnych obrażeń lub śmierci osób oraz do strat materialnych.
 - ▶ Używać myjki ciśnieniowej wyłącznie w sposób opisany w niniejszej instrukcji użytkowania.

Myjka ciśnieniowa STIHL RCA 20.0 nie nadaje się do następujących zastosowań:

- Mycie płyt azbestowo-cementowych i podobnych powierzchni
- Mycie powierzchni malowanych lub lakierowanych farbą zawierającą ołów
- Mycie powierzchni mających kontakt ze środkami spożywczymi

▲ OSTRZEŻENIE

- Akumulatory i ładowarki niedopuszczone przez firmę STIHL do użytkowania z myjką ciśnieniową mogą spowodować pożar lub wybuch. Może dojść do poważnych obrażeń lub śmierci oraz szkód materialnych.
 - ▶ Używać myjki ciśnieniowej wyłącznie z akumulatorami STIHL AS.

4 Wskazówki dotyczące bezpieczeństwa pracy

- ▶ Akumulator STIHL AS ładować za pomocą ładowarki STIHL AL 1.
- W razie używania myjki ciśnieniowej, akumulatora lub ładowarki niezgodnie z ich przeznaczeniem skutkiem mogą być ciężkie urazy lub śmierć albo szkody materialne.
 - ▶ Używać myjki ciśnieniowej, akumulatora i ładowarki wyłącznie w sposób opisany w niniejszej instrukcji użytkowania.

4.3 Wymagania dotyczące użytkownika

▲ OSTRZEŻENIE

- Użytkownicy nieznający niniejszej instrukcji użytkowania nie potrafią ani rozpoznawać, ani tym bardziej ocenić zagrożeń powodowanych przez myjkę ciśnieniową, jej akumulator i ładowarkę. Może dojść do poważnych obrażeń lub śmierci użytkownika i osób postronnych.



- ▶ Przeczytać niniejszą instrukcję obsługi, przestrzegać jej i zachować ją na przyszłość.

- ▶ W razie przekazania myjki ciśnieniowej, akumulatora lub ładowarki innej osobie: przekazać również instrukcję obsługi.
- ▶ Użytkownik musi spełniać następujące wymagania:
 - Użytkownik powinien być wypoczęty.
 - Ta maszyna i akumulator nie mogą być użytkowane przez osoby (w tym dzieci) o ograniczonej sprawności fizycznej, sensorycznej lub umysłowej lub nieposiadające odpowiedniego doświadczenia i wiedzy.
 - Użytkownik jest w stanie rozpoznać i ocenić zagrożenia powodowane przez myjkę ciśnieniową i akumulator.
 - Użytkownik jest pełnoletni lub odbywa naukę zawodu pod nadzorem zgodnie z krajowymi przepisami.
 - Użytkownik otrzymał przeszkolenie od autoryzowanego dealera STIHL lub osoby kompetentnej przed pierwszym użyciem myjki ciśnieniowej.
 - Użytkownik nie może być pod wpływem alkoholu, leków lub narkotyków.
- ▶ W razie wątpliwości skontaktować się z dealerem marki STIHL.

4.4 Odzież i wyposażenie

▲ OSTRZEŻENIE

- Podczas pracy urządzenie może wyrzucać z dużą prędkością różne przedmioty. Niebezpieczeństwo zranienia.
 - ▶ Nosić okulary ochronne ściśle przylegające do twarzy. Odpowiednie okulary ochronne są sprawdzone zgodnie z normą EN 166 lub z przepisami krajowymi i są dostępne w handlu z odpowiednim oznaczeniem.
 - ▶ Należy nosić mocno przylegającą odzież z długimi rękawami i nogawkami.
- Podczas pracy mogą powstawać aerozole. Wdychanie aerozoli grozi utratą zdrowia i może powodować reakcje alergiczne.
 - ▶ Przeprowadzić ocenę ryzyka w zależności od czyszczonej powierzchni i jej otoczenia.
 - ▶ Jeżeli ocena ryzyka wykaże powstawanie aerozoli: Nosić maskę ochronną o klasie ochrony FFP2 lub równoważnej.
- Nieodpowiednie obuwie grozi poślizgnięciem się. Niebezpieczeństwo zranienia.
 - ▶ Nosić wysokie, zamknięte obuwie z podszewkami o dobrej przyczepności.

4.5 Stanowisko pracy i otoczenie

4.5.1 Myjka ciśnieniowa

▲ OSTRZEŻENIE

- Osoby nieupoważnione, małe dzieci i zwierzęta nie potrafią ani rozpoznać, ani tym bardziej prawidłowo ocenić zagrożeń powodowanych przez myjkę ciśnieniową i wyrzucane przez nią przedmioty. Może dojść do poważnych obrażeń osób postronnych, dzieci i zwierząt oraz szkód materialnych.
 - ▶ Osoby postronne, dzieci i zwierzęta powinny przebywać w bezpiecznej odległości od obszaru roboczego.
 - ▶ Nie pozostawiać myjki ciśnieniowej bez nadzoru.
 - ▶ Nie pozwolić dzieciom na zabawę myjką ciśnieniową.
- W przypadku pracy w deszczu lub w wilgotnym otoczeniu może dojść do porażenia prądem elektrycznym. Użytkownik może odnieść obrażenia, a myjka ciśnieniowa może ulec uszkodzeniu.
 - ▶ Nie pracować w deszczu.
 - ▶ Nie dopuszczać do tego, aby myjka ciśnieniowa zamokła.
- Elementy elektryczne myjki ciśnieniowej mogą wytwarzać iskry. W łatwopalnym lub wybuchowym środowisku iskry mogą być przyczyną

pożarów lub eksplozji. Może dojść do poważnych obrażeń lub śmierci oraz szkód materialnych.

- ▶ Nie pracować w środowisku łatwopalnym lub wybuchowym.

4.5.2 Akumulator

▲ OSTRZEŻENIE

- Osoby postronne, dzieci i zwierzęta nie są w stanie rozpoznać ani tym bardziej prawidłowo ocenić zagrożeń powodowanych przez akumulator. Osoby postronne, dzieci i zwierzęta mogą doznać poważnych obrażeń.
 - ▶ Nie zezwalać na dostęp osób postronnych, dzieci i zwierząt do urządzenia.
 - ▶ Nie pozostawiać akumulatora bez nadzoru.
 - ▶ Nie pozwolić dzieciom na zabawę akumulatorem.
- Akumulator nie jest całkowicie odporny na wszystkie czynniki otoczenia. Pod wpływem niektórych zjawisk lub czynników może dojść do jego pożaru, wybuchu lub nieodwracalnego uszkodzenia. Może dojść do poważnych obrażeń lub szkód materialnych.



- ▶ Chronić akumulator przed wysokimi temperaturami i ogniem.
- ▶ Nie wrzucać akumulatora do ognia.

- ▶ Temperatura w miejscu ładowania, pracy i przechowywania akumulatora nie może przekraczać podanego zakresu, ± 20.5 .



- ▶ Nie zanurzać akumulatora w cieczach.

- ▶ Trzymać akumulator z dala od małych części metalowych.
- ▶ Chronić akumulator przed nadmiernie wysokim ciśnieniem.
- ▶ Nie narażać akumulatora na działanie mikrofal.
- ▶ Chronić akumulator przed substancjami chemicznymi i solami.

4.5.3 Ładowarka

▲ OSTRZEŻENIE

- Osoby nieupoważnione i dzieci nie są w stanie rozpoznać ani tym bardziej ocenić zagrożeń powodowanych przez ładowarkę i prąd elektryczny. Osoby postronne, dzieci i zwierzęta są narażone na ciężkie obrażenia lub nawet śmierć.
 - ▶ Nie zezwalać na dostęp osób postronnych, dzieci i zwierząt do urządzenia.

- ▶ Nie zezwalać dzieciom na zabawę ładowarką.
- Ładowarka nie jest wodoszczelna. W przypadku pracy w deszczu lub w wilgotnym otoczeniu może dojść do porażenia prądem elektrycznym. Użytkownik może odnieść obrażenia, a ładowarka ulec uszkodzeniu.



- ▶ Nie używać podczas deszczu ani w wilgotnym otoczeniu.
- Ładowarka nie jest zabezpieczona przed wszystkimi czynnikami zewnętrznymi. Narażenie ładowarki na oddziaływanie określonych czynników zewnętrznych może skutkować jej zapłonem lub wybuchem. Może dojść do poważnych obrażeń lub szkód materialnych.
 - ▶ Używać ładowarki wewnątrz suchych pomieszczeń.
 - ▶ Nie użytkować ładowarki w łatwopalnym i wybuchowym otoczeniu.
 - ▶ Nie użytkować ładowarki na łatwopalnym podłożu.
 - ▶ Temperatura w miejscu pracy i przechowywania ładowarki nie może przekraczać podanego zakresu, 20.5.
- Niebezpieczeństwo potknięcia się o przewód zasilający. Niebezpieczeństwo poważnego wypadku i uszkodzenia ładowarki.
 - ▶ Ułożyć przewód zasilający w taki sposób, aby nikt się o niego nie potknął.

4.6 Bezpieczny stan

4.6.1 Myjka ciśnieniowa

Myjka ciśnieniowa jest bezpieczna dla użytkownika i otoczenia, jeżeli:

- Myjka ciśnieniowa nie jest uszkodzona.
- Uchwyt, złączki i wyposażenie nie są uszkodzone.
- Akcesoria są zamontowane prawidłowo.
- Myjka ciśnieniowa jest czysta.
- Wyposażenie jest czyste.
- Elementy obsługowe działają i nie zostały zmienione.
- Zamontowano oryginalne akcesoria STIHL przeznaczone do tej myjki ciśnieniowej.

OSTRZEŻENIE

- Jeśli urządzenie nie znajduje się w bezpiecznym stanie, jego elementy mogą działać nieprawidłowo, a zabezpieczenia być nieaktywne. Może dojść do poważnych obrażeń lub śmierci.
 - ▶ Nie używać uszkodzonej myjki ciśnieniowej.

- ▶ Pracować tylko z nieuszkodzonymi złączkami i nieuszkodzonym wyposażeniem.
- ▶ Elementy wyposażenia dodatkowego można montować wyłącznie w sposób opisany w instrukcji użytkownika.
- ▶ Jeśli myjka ciśnieniowa jest zabrudzona, wyczyścić ją.
- ▶ Jeśli wyposażenie jest zabrudzone, wyczyścić je.
- ▶ Jeżeli komora akumulatora jest mokra lub wilgotna: zaczekać, aż wyschnie.
- ▶ Nie modyfikować myjki ciśnieniowej.
- ▶ Jeżeli elementy obsługowe są niesprawne: nie używać myjki ciśnieniowej.
- ▶ Zamontować oryginalne akcesoria STIHL przeznaczone do tej myjki ciśnieniowej.
- ▶ Akcesoria montować wyłącznie w sposób opisany w niniejszej instrukcji obsługi lub w instrukcji obsługi akcesoriów.
- ▶ Nie wkładać niczego w otwory w obudowie myjki ciśnieniowej.
- ▶ Wymienić zużyte lub uszkodzone etykiety ostrzegawcze.
- ▶ W razie wątpliwości skontaktować się z dealerem marki STIHL.

4.6.2 Akumulator

Akumulator jest bezpieczny dla użytkownika i otoczenia, jeżeli:

- Nie jest uszkodzony.
- Jest czysty i suchy.
- Działa i nie był modyfikowany.

OSTRZEŻENIE

- W przeciwnym razie akumulator jest niebezpieczny. Skutkiem mogą być poważne obrażenia.
 - ▶ Pracować z użyciem nieuszkodzonego i działającego akumulatora.
 - ▶ Nie ładować akumulatora, jeśli jest uszkodzony lub wadliwy.
 - ▶ Jeśli akumulator jest zabrudzony, wyczyścić go.
 - ▶ Jeżeli akumulator jest mokry lub wilgotny, należy zaczekać, aż zupełnie wyschnie, 20.6.
 - ▶ Nie modyfikować akumulatora.
 - ▶ Nie wkładać niczego w otwory w obudowie akumulatora.
 - ▶ Nie zwierać styków elektrycznych akumulatora metalowymi przedmiotami (grozi to zwarcieniem).
 - ▶ Nie otwierać akumulatora.
 - ▶ Wymienić zużyte lub uszkodzone etykiety ostrzegawcze.

- Uszkodzony akumulator może przeciekać. Płyn ten może spowodować podrażnienie skóry i oczu.
 - ▶ Unikać kontaktu z płynem.
 - ▶ W razie kontaktu ze skórą należy umyć dane miejsce dużą ilością wody z mydłem.
 - ▶ W razie kontaktu z oczami należy płukać oczy dużą ilością wody przez co najmniej 15 minut i zasięgnąć porady lekarza.
- Uszkodzony lub wadliwy akumulator może wydzielać dziwny zapach, dymić lub zapalić się. Może dojść do poważnych obrażeń lub śmierci oraz szkód materialnych.
 - ▶ Jeżeli akumulator dziwnie pachnie lub zaczyna dymić, nie używać go i nie zbliżać do łatwopalnych substancji.
 - ▶ W przypadku zapalenia się akumulatora: Spróbować ugasić akumulator gaśnicą lub wodą.
- ▶ Pracować, stojąc na ziemi i zachowując równowagę. W przypadku konieczności pracy na wysokości użyć podestu roboczego lub bezpiecznego rusztowania.
- ▶ W przypadku zmęczenia zrobić przerwę w pracy.
- Jeśli myjka ciśnieniowa zacznie działać podczas pracy w sposób inny niż zwykle lub nietypowo, może znajdować się w niebezpiecznym stanie. Może dojść do poważnych obrażeń lub szkód materialnych.
 - ▶ Zakończyć pracę, wyjąć akumulator i skontaktować się z dealerem STIHL.
 - ▶ Nie zasłaniać myjki ciśnieniowej, aby zapewnić odpowiednią wymianę powietrza chłodzącego.
- Po puszczeniu dźwigni przełącznika pompa wysokociśnieniowa wyłącza się automatycznie i z dyszy przestaje płynąć woda. Myjka ciśnieniowa znajduje się w trybie czuwania i pozostaje włączona. Po naciśnięciu dźwigni przełącznika pompa wysokociśnieniowa włącza się automatycznie i z dyszy zaczyna płynąć woda. Może dojść do poważnych obrażeń lub szkód materialnych.
 - ▶ Po zakończeniu pracy: zablokować dźwignię przełącznika.
 - ▶ Wyciągnąć akumulator.

4.6.3 Ładowarka

Ładowarka jest bezpieczna dla użytkownika i otoczenia, jeżeli:

- Nie jest uszkodzona.
- Ładowarka powinna być sucha i czysta.

▲ OSTRZEŻENIE

- W stanie niespełniającym wymogów bezpieczeństwa komponenty mogą przestać działać prawidłowo, a zabezpieczenia mogą być niesprawne. Skutkiem mogą być poważne obrażenia lub śmierć osób.
 - ▶ Używać nieuszkodzonej ładowarki.
 - ▶ Jeśli ładowarka jest zabrudzona lub mokra: Wyczyścić i osuszyć ładowarkę.
 - ▶ Nie modyfikować ładowarki.
 - ▶ Nie wkładać żadnych przedmiotów w otwory ładowarki.
 - ▶ Nie łączyć i nie zwierzać styków elektrycznych ładowarki z metalowymi przedmiotami.
 - ▶ Nie otwierać ładowarki.
- W temperaturach poniżej 0°C woda może zamarzać na czyszczonej powierzchni i w elementach myjki ciśnieniowej. Użytkownik może się poślizgnąć, przewrócić i poważnie zranić. Może dojść do szkód materialnych.
 - ▶ Myjki ciśnieniowej nie używać w temperaturach poniżej 0°C.
- W razie pracy na wysokości myjka ciśnieniowa lub wyposażenie mogą spaść. Może dojść do poważnych obrażeń lub szkód materialnych.
 - ▶ Używać podestu roboczego lub bezpiecznego rusztowania.
 - ▶ Zabezpieczyć myjkę ciśnieniową i wyposażenie przed spadnięciem.
- Strumień wody może oderwać włókna azbestowe z powierzchni. Włókna azbestowe mogą rozprzestrzenić się po wyschnięciu w powietrzu i dostać się do dróg oddechowych. Włókna azbestowe mogą spowodować utratę zdrowia.
 - ▶ Nie czyścić powierzchni z materiałów zawierających azbest.
- Strumień wody może rozpuścić olej na pojazdach lub maszynach. Woda zawierająca olej może dostać się do ziemi, wód lub kanalizacji. Stanowi to zagrożenie dla środowiska.

4.7 Praca

▲ OSTRZEŻENIE

- W określonych sytuacjach użytkownik może nie zachować koncentracji podczas pracy. Użytkownik może potknąć się, upaść i poważnie zranić.
 - ▶ Pracę wykonywać spokojnie i w sposób przemyślany.
 - ▶ Nie pracować z myjką ciśnieniową przy słabym świetle i kiepskiej widoczności.
 - ▶ Myjkę ciśnieniową obsługiwać w pojedynkę.
 - ▶ Uważać na przeszkody.

- ▶ Pojazdy i maszyny czyścić wyłącznie w miejscach wyposażonych w oddzielacz oleju w odpływie wody.
- Strumień wody w połączeniu z farbami zawierającymi ołów może powodować powstanie aerozoli i wody z zawartością ołowiu. Aerozole i woda z zawartością ołowiu może dostać się do ziemi, wód lub kanalizacji. Wdychanie aerozoli jest niebezpieczne dla zdrowia i może powodować reakcje alergiczne. Stanowi to zagrożenie dla środowiska.
 - ▶ Nie czyścić powierzchni pomalowanych farbą lub lakierem z zawartością ołowiu.
- Strumień wody może uszkodzić wrażliwe powierzchnie. Może dojść do szkód materialnych.
 - ▶ Wrażliwych powierzchni nie czyścić dyszą rotacyjną.
 - ▶ Wrażliwe powierzchnie z gumy, tkaniny, drewna i podobnych materiałów czyścić z niższym ciśnieniem roboczym i z większej odległości.
- Jeśli dysza wielofunkcyjna podczas pracy zostanie zanurzona lub będzie używana w brudnej wodzie, może to spowodować jej uszkodzenie.
 - ▶ Nie eksploatować dyszy wielofunkcyjnej z zanieczyszczoną wodą.
 - ▶ Czyszczenie zbiornika: opróżnić zbiornik i zapewnić odpływ wody podczas czyszczenia.
- Zassane łatwopalne i wybuchowe płyny mogą spowodować pożar lub wybuch. Może dojść do poważnych obrażeń lub śmierci oraz szkód materialnych.
 - ▶ Nie zasysać i nie stosować łatwopalnych lub wybuchowych cieczy.
- Zasysane drażniące, żrące i toksyczne płyny mogą zagrażać zdrowiu i spowodować uszkodzenie elementów myjki ciśnieniowej. Może dojść do poważnych obrażeń lub śmierci oraz szkód materialnych.
 - ▶ Nie zasysać i nie stosować drażniących, żrących lub toksycznych płynów.
- Silny strumień wody może spowodować ciężkie obrażenia osób lub zwierząt oraz szkody materialne.
 - ▶ Nie kierować strumienia wody w stronę osób i zwierząt.
 - ▶ Strumienia wody nie kierować na słabo widoczne miejsca.
 - ▶ Nie czyścić ubrania na ciele.
 - ▶ Nie czyścić butów założonych na nogach.
- Jeśli urządzenia i złącza elektryczne, gniazdko i przewody elektryczne będą miały kontakt z wodą, może dojść do porażenia prądem

- elektrycznym. Może dojść do poważnych obrażeń lub śmierci oraz szkód materialnych.
 - ▶ Nie kierować strumienia wody w stronę instalacji elektrycznych, złączy elektrycznych, gniazd i przewodów pod napięciem.
- Jeśli elektronarzędzia będą miały kontakt z wodą, może dojść do porażenia prądem elektrycznym. Grozi to ciężkimi obrażeniami użytkownika nawet ze skutkiem śmiertelnym oraz szkodami materialnymi.
 - ▶ Nie kierować strumienia wody na urządzenia elektryczne.
 - ▶ Trzymać urządzenia elektryczne z dala od obszaru roboczego.
- Nieprawidłowo ułożony wąż dopływu wody może ulec uszkodzeniu i powodować ryzyko potknięcia. Może dojść do obrażeń lub uszkodzenia węża dopływu wody.
 - ▶ Nie kierować strumienia wody na wąż dopływu wody.
 - ▶ Wąż dopływu wody ułożyć i oznakować w taki sposób, aby nie groził potknięciem.
 - ▶ Wąż dopływu wody ułożyć w taki sposób, aby nie był naprężony ani spleciony.
 - ▶ Wąż dopływu wody ułożyć w taki sposób, aby nie był uszkodzony, zgięty ani ściśnięty oraz aby o nic nie ocierał.
 - ▶ Wąż dopływu wody chronić przed wysoką temperaturą, olejem i chemikaliami.
- Silny strumień wody powoduje siły reakcji. Powstałe siły reakcji mogą spowodować utratę kontroli nad myjką ciśnieniową. Grozi to ciężkimi obrażeniami u użytkownika oraz szkodami materialnymi.
 - ▶ Przytrzymać myjkę ciśnieniową.
 - ▶ Pracować wyłącznie w sposób opisany w niniejszej instrukcji użytkowania.

4.8 Środek czyszczący

▲ OSTRZEŻENIE

- Kontakt środka czyszczącego ze skórą lub z oczami grozi ich podrażnieniem.
 - ▶ Przestrzegać instrukcji użycia środka czyszczącego.
 - ▶ Unikać kontaktu z środkami czyszczącymi.
 - ▶ W razie kontaktu ze skórą należy umyć dane miejsce dużą ilością wody z mydłem.
 - ▶ W razie kontaktu z oczami należy płukać oczy dużą ilością wody przez co najmniej 15 minut i zasięgnąć porady lekarza.
- Niewłaściwe lub nieodpowiednie środki czyszczące mogą uszkodzić myjkę ciśnieniową lub czyszczoną powierzchnię oraz zanieczyścić środowisko.

- ▶ STIHL zaleca stosowanie oryginalnego środka czyszczącego firmy STIHL.
- ▶ Przestrzegać instrukcji użycia środka czyszczącego.
- ▶ W razie wątpliwości skontaktować się z dealerem marki STIHL.

4.9 Podłączenie wody

▲ OSTRZEŻENIE

- Puszczanie dźwigni pistoletu natryskowego powoduje odbicie w wężu dopływu wody. Odbicie może spowodować przepływ zabrudzonej wody do instalacji wodnej. Może to spowodować zabrudzenie wody przeznaczonej do spożycia.



- ▶ Nie podłączać myjki ciśnieniowej bezpośrednio do sieci wody pitnej.

- ▶ Stosować się do przepisów zakładu wodociągowego. Jeżeli to wymagane, zastosować odpowiednią separację systemów (np. zawór zwrotny) podczas podłączania do sieci wody pitnej.
- Woda zabrudzona lub zawierająca piasek może uszkodzić elementy myjki ciśnieniowej.
 - ▶ Używać czystej wody.
 - ▶ W przypadku używania wody zabrudzonej lub zawierającej piasek: myjkę ciśnieniową stosować razem z zestawem do zasysania STIHL ze zintegrowanym filtrem wody.
- Jeśli myjka ciśnieniowa jest zasilana zbyt małą ilością wody, może dojść do uszkodzenia elementów myjki ciśnieniowej.
 - ▶ Otworzyć całkowicie zawór wody.
 - ▶ Zapewnić, aby myjka ciśnieniowa była zasilana wystarczającą ilością wody, 20.4.

4.10 Ładowanie

▲ OSTRZEŻENIE

- Uszkodzona lub wadliwa ładowarka może wydzielać dziwny zapach lub dymić podczas pracy. Niebezpieczeństwo odniesienia obrażeń oraz strat w mieniu.
 - ▶ Wyjąć wtyczkę z gniazda sieciowego.
- Jeżeli włączona ładowarka nie może odprowadzać wytwarzanego ciepła, może przegrzać się, co grozi pożarem. Możliwe są poważne obrażenia ciała lub śmierć oraz znaczne straty materialne.
 - ▶ Nie zakrywać obudowy ładowarki.

4.11 Podłączenie elektryczne

Kontakt z elementami przewodzącymi może powstać z następujących przyczyn:

- Kabel zasilający lub przedłużacz są uszkodzone.
- Wtyczka kabla zasilającego lub przedłużacza jest uszkodzona.
- Gniazdko jest zainstalowane nieprawidłowo.

▲ NIEBEZPIECZEŃSTWO

- Kontakt z elementami przewodzącymi może spowodować porażenie prądem elektrycznym. Może to spowodować poważne obrażenia lub śmierć użytkownika.

- ▶ Kabel zasilający i przedłużacz oraz ich wtyczki nie mogą być uszkodzone.



W przypadku uszkodzenia kabla zasilającego lub przedłużacza:

- ▶ Nie dotykać uszkodzonego miejsca.
- ▶ Wyciągnąć wtyczkę z gniazdka.
- ▶ Kabel zasilający, przedłużacz oraz ich wtyczki dotykać suchymi rękami.
- ▶ Wtyczkę kabla zasilającego lub przedłużacza podłączyć do zainstalowanego i zabezpieczonego prawidłowo gniazdka ze stykiem ochronnym.
- ▶ Podłączyć ładowarkę przez wyłącznik różnicowo-prądowy (30 mA, 30 ms).
- Uszkodzony lub nieodpowiedni przedłużacz może być przyczyną porażenia prądem elektrycznym. Może dojść do poważnych obrażeń lub śmierci.
 - ▶ Używać przedłużacza o odpowiednim przekroju, 20.4.

▲ OSTRZEŻENIE

- Nieprawidłowe napięcie lub częstotliwość w sieci elektrycznej grożą przepięciem podłączonej ładowarki. Może dojść do uszkodzenia ładowarki.
 - ▶ Sprawdzić, czy napięcie i częstotliwość sieci elektrycznej są zgodne z parametrami z tabliczki znamionowej ładowarki.
- Jeżeli ładowarka jest podłączona do gniazda wtykowego wielokrotnego, może dojść do przecięcia elementów elektrycznych podczas ładowania. Elementy elektryczne mogą się nagrzać i spowodować pożar. Może dojść do poważnych obrażeń lub śmierci oraz szkód materialnych.
 - ▶ Sprawdzić, czy parametry podane na tabliczce znamionowej ładowarki oraz wszystkich urządzeń elektrycznych podłączonych do gniazda wtykowego wielokrotnego nie przekraczają w sumie parametrów pod-

anych na gnieździe wtykowym wielokrotnym.

- Ułożony nieprawidłowo kabel zasilający i przedłużacz może zostać uszkodzony oraz grozi potknięciem. Może dojść do obrażeń ludzi oraz uszkodzenia kabla zasilającego lub przedłużacza.
 - ▶ Kabel zasilający i przedłużacz ułożyć i oznakować w taki sposób, aby nie groziły potknięciem.
 - ▶ Kabel zasilający i przedłużacz ułożyć w taki sposób, aby nie były naprężone lub poplątane.
 - ▶ Kabel zasilający i przedłużacz ułożyć w taki sposób, aby nie zostały uszkodzone, zagięte lub przygniecione oraz aby o nic nie ocierały.
 - ▶ Kabel zasilający i przedłużacz chronić przed wysokimi temperaturami, olejem i chemikaliami.
 - ▶ Kabel zasilający i przedłużacz układać na suchym podłożu.
- Podczas pracy przedłużacz nagrzewa się. Jeśli ciepło nie może zostać odprowadzone, może dojść do pożaru.
 - ▶ W przypadku korzystania z bębna kablowego należy rozwinąć cały kabel.
- Jeżeli w ścianie przebiegają przewody elektryczne i rury, mogą one ulec uszkodzeniu w przypadku montażu ładowarki na ścianie. Kontakt z przewodami elektrycznymi grozi porażeniem prądem elektrycznym. Może dojść do poważnych obrażeń lub szkód materialnych.
 - ▶ Sprawdzić, czy w przewidzianym miejscu montażu nie przebiegają kable elektryczne lub rury.
- Jeżeli ładowarka nie jest zamontowana na ścianie w sposób opisany w instrukcji użytkowania, może ona lub akumulator wypaść lub też ładowarka może się mocno nagrzewać. Może dojść do obrażeń lub szkód materialnych.
 - ▶ Ładowarkę montować na ścianie w sposób opisany w instrukcji użytkowania.
- Podczas montażu ładowarki z włożonym akumulatorem na ścianie akumulator może wypaść z ładowarki. Może dojść do obrażeń lub szkód materialnych.
 - ▶ W pierwszej kolejności zamontować ładowarkę na ścianie, a dopiero potem włożyć akumulator.

4.12 Transport

4.12.1 Myjka ciśnieniowa

▲ OSTRZEŻENIE

- Myjka ciśnieniowa może przewrócić się lub przesunąć podczas przewozu pojazdem. Może dojść do obrażeń u osób lub szkód materialnych.
 - ▶ Zablokować dźwignię przełącznika.
 - ▶ Wyciągnąć akumulator.



- ▶ Myjkę ciśnieniową transportować w dołączonej torbie.
- W temperaturach poniżej 0°C może dojść do zamarznięcia wody w elementach myjki ciśnieniowej. Myjka ciśnieniowa może ulec uszkodzeniu.
 - ▶ Opróżnić myjkę ciśnieniową i wyposażenie.

4.12.2 Akumulator

▲ OSTRZEŻENIE

- Akumulator nie jest całkowicie odporny na wszystkie czynniki otoczenia. Jeśli akumulator jest narażony na określone warunki otoczenia, może ulec uszkodzeniu i mogą powstać szkody materialne.
 - ▶ Nie transportować uszkodzonego akumulatora.
 - ▶ Jeśli w zakresie dostawy znajduje się torba: akumulator transportować w dołączonej torbie.
- Akumulator może przewrócić się lub przesunąć podczas przewozu pojazdem. Może dojść do obrażeń lub szkód materialnych.
 - ▶ Zapakować akumulator w odpowiedni pojemnik transportowy lub inne opakowanie, w którym nie będzie się przesunął.
 - ▶ Zabezpieczyć opakowanie, aby nie mogło się poruszyć.

4.12.3 Ładowarka

▲ OSTRZEŻENIE

- Ładowarka może przewrócić się lub przesunąć podczas przewozu pojazdem. Niebezpieczeństwo odniesienia obrażeń oraz strat w mieniu.
 - ▶ Wyciągnąć wtyczkę z gniazdka.
 - ▶ Wyciągnąć akumulator.
 - ▶ Ładowarkę transportować w dołączonej torbie.
 - ▶ W przypadku braku dołączonej torby: Przy mocować ładowarkę pasami mocującymi

lub siatką w taki sposób, aby nie mogła się przewrócić ani przesunąć.

- Przewód zasilający nie jest przeznaczony do przenoszenia ładowarki. Przewód zasilający i ładowarka mogą ulec uszkodzeniu.
 - ▶ Zwinąć przewód zasilania i zamocować go na ładowarce.

4.13 Przechowywanie

4.13.1 Myjka ciśnieniowa

▲ OSTRZEŻENIE

- Dzieci nie są w stanie rozpoznać ani ocenić zagrożeń powodowanych przez myjkę ciśnieniową. Skutkiem mogą być poważne obrażenia u dzieci.
 - ▶ Zablokować dźwignię przełącznika.
 - ▶ Wyciągnąć akumulator.



- ▶ Myjkę ciśnieniową przechowywać w miejscu niedostępnym dla dzieci.
- Styki elektryczne myjki ciśnieniowej oraz podzespoły z metalu mogą zardzewieć od wilgoci. Myjka ciśnieniowa może ulec uszkodzeniu.



- ▶ Wyciągnąć akumulator.
- ▶ Myjkę ciśnieniową przechowywać w miejscu suchym i czystym.
- W temperaturach poniżej 0°C może dojść do zamarznięcia wody w elementach myjki ciśnieniowej. Myjka ciśnieniowa może ulec uszkodzeniu.
 - ▶ Opróżnić myjkę ciśnieniową i wyposażenie.

4.13.2 Akumulator

▲ OSTRZEŻENIE

- Dzieci nie są w stanie rozpoznać ani ocenić zagrożeń powodowanych przez akumulator. Skutkiem mogą być poważne obrażenia u dzieci.
 - ▶ Akumulator przechowywać w miejscu niedostępnym dla dzieci.
- Akumulator nie jest całkowicie odporny na wszystkie czynniki otoczenia. Akumulator może ulec nieodwracalnemu uszkodzeniu pod wpływem niektórych zjawisk lub czynników.
 - ▶ Akumulator przechowywać w miejscu suchym i czystym.
 - ▶ Akumulator przechowywać w zamkniętym pomieszczeniu.

- ▶ Akumulator przechowywać odłączony od myjki ciśnieniowej.
- ▶ Jeśli akumulator jest przechowywany w ładowarce: odłączyć wtyczkę zasilającą i przechowywać akumulator w stanie naładowania między 40% a 60% (2 diody świecą na zielono).
- ▶ Temperatura w miejscu przechowywania akumulatora nie może przekraczać podanego zakresu, ☞ 20.5.

4.13.3 Ładowarka

▲ OSTRZEŻENIE

- Dzieci nie są w stanie rozpoznać ani ocenić zagrożeń powodowanych przez ładowarkę. Niebezpieczeństwo poważnych obrażeń lub śmierci dziecka.
 - ▶ Wyjąć wtyczkę zasilającą.
 - ▶ Ładowarkę należy przechowywać w miejscu niedostępnym dla dzieci.
- Ładowarka nie jest zabezpieczona przed wszystkimi czynnikami zewnętrznymi. Narażenie ładowarki na oddziaływanie określonych czynników zewnętrznych może skutkować jej uszkodzeniem.
 - ▶ Wyjąć wtyczkę zasilającą.
 - ▶ Jeśli ładowarka jest nagrzana, poczekać do jej schłodzenia.
 - ▶ Przechowywać ładowarkę w miejscu suchym i czystym.
 - ▶ Przechowywać ładowarkę w pomieszczeniu zamkniętym.
 - ▶ Temperatura w miejscu przechowywania ładowarki nie może przekraczać podanego zakresu, ☞ 20.5.
- Nie przenosić i nie zawieszać ładowarki za kabel zasilający. Przewód zasilający i ładowarka mogą ulec uszkodzeniu.
 - ▶ Chwycić ładowarkę za obudowę i przytrzymać. W ładowarce znajduje się wgłębienie ułatwiające jej podnoszenie.
 - ▶ Zawiesić ładowarkę na uchwycie ściennym.

4.14 Czyszczenie, konserwacja i naprawy

▲ OSTRZEŻENIE

- Przed przystąpieniem do czyszczenia, konserwacji lub naprawy należy wyjąć akumulator, aby nie włączyć przypadkowo myjki ciśnieniowej. Może dojść do poważnych obrażeń lub szkód materialnych.
 - ▶ Zablokować dźwignię przełącznika.



▶ Wyciągnąć akumulator.

- Czyszczenie agresywnymi środkami, strumieniem wody lub ostrymi przedmiotami może spowodować uszkodzenie myjki ciśnieniowej, akumulatora i ładowarki. Nieprawidłowe czyszczenie myjki ciśnieniowej, akumulatora lub ładowarki może spowodować nieprawidłowe działanie podzespołów i wyłączenie działania urządzeń zabezpieczających. Skutkiem mogą być poważne obrażenia.
 - ▶ Czyścić myjkę ciśnieniową, akumulator i ładowarkę wyłącznie w sposób opisany w niniejszej instrukcji użytkownika.
- Nieprawidłowa konserwacja lub naprawa myjki ciśnieniowej, akumulatora lub ładowarki może spowodować nieprawidłowe działanie podzespołów i wyłączenie działania urządzeń zabezpieczających. Może dojść do poważnych obrażeń lub śmierci.
 - ▶ Nie należy samodzielnie poddawać myjki ciśnieniowej, akumulatora i ładowarki konserwacji lub naprawom.
 - ▶ Jeżeli myjka ciśnieniowa, akumulator lub ładowarka wymagają konserwacji lub naprawy: skontaktować się z dealerem marki STIHL.

5 Przygotowanie myjki ciśnieniowej do użycia

5.1 Przygotowanie myjki ciśnieniowej do użycia

Zawsze przed rozpoczęciem pracy należy wykonać następujące czynności:

- ▶ Sprawdzić bezpieczny stan następujących elementów:
 - Myjka ciśnieniowa i wąż wysokociśnieniowy, 4.6.1.
 - Akumulator, 4.6.2.
 - Ładowarka, 4.6.3.
- ▶ Sprawdzić akumulator, 11.2.
- ▶ Naładować do końca akumulator, 6.2.
- ▶ Wyczyścić myjkę ciśnieniową, 16.1.
- ▶ W przypadku używania zestawu do zasysania STIHL: sprawdzić czystość filtra wody i w razie zabrudzenia wyczyścić, 16.4.
- ▶ Jeśli używana jest lanca natryskowa: Zamontować lancę natryskową, 7.1.1.
- ▶ W razie używania dyszy: zamontować dyszę, 7.2.1.
- ▶ W przypadku używania środka czyszczącego: użyć środka czyszczącego, 12.4.

- ▶ Podłączyć wodę, 8.
- ▶ Sprawdzić elementy obsługowe, 11.1.
- ▶ W przypadku braku możliwości przeprowadzenia powyższych czynności, nie używać myjki ciśnieniowej i skontaktować się z dealerem STIHL.

6 Ładowanie akumulatora i sygnalizacja diodami LED

6.1 Montaż ładowarki na ścianie

Ładowarkę można zamontować na ścianie.

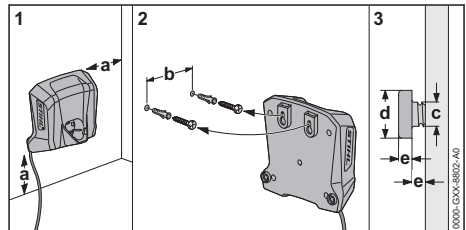

- ▶ Ładowarkę zamontować na ścianie w taki sposób, aby były spełnione następujące warunki:
 - Zostały użyte odpowiednie materiały mocujące.
 - wypoziomowanie ładowarki. Konieczne jest zachowanie następujących wymiarów:
 - a = min. 100 mm
 - b = 54 mm
 - c = 4,5 mm
 - d = 9 mm
 - e = 2,5 mm

6.2 Ładowanie akumulatora

Czas ładowania zależy od różnych czynników, np. od temperatury akumulatora i temperatury otoczenia. Dla uzyskania optymalnej sprawności należy przekraczać zalecanych zakresów temperatury, 20.6. Faktyczny czas ładowania może różnić się od podanego czasu. Czas ładowania jest podany na stronie www.stihl.com/charging-times.

Ładowanie rozpoczyna się automatycznie, gdy wtyczka zasilająca jest włożona do gniazdka elektrycznego, a akumulator włożony do ładowarki. Ładowarka wyłączy się automatycznie po naładowaniu akumulatora.

Ładowarka i akumulator nagrzewają się podczas ładowania.

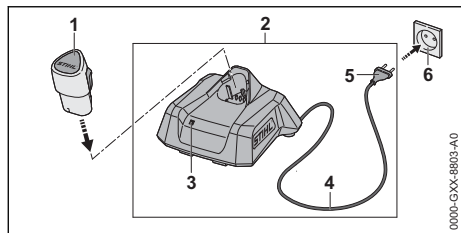

- ▶ Podłączyć wtyczkę zasilającą (5) do łatwo dostępnego gniazdka elektrycznego (6). Ładowarka (2) wykona autotest. Dioda (3) zaświeci na ok. 1 sekundę na zielono, a następnie na ok. 1 sekundę na czerwono.
- ▶ Ułożyć kabel zasilający (4).
- ▶ Włożyć akumulator (1) w prowadnice ładowarki (2) i wcisnąć do oporu. Dioda (3) zaświeci się lub zacznie migać na zielono. Rozpocznie się ładowanie akumulatora (1).
- ▶ Gdy dioda (3) zgaśnie: Akumulator (1) jest całkowicie naładowany i można go wyjąć z ładowarki (2).
- ▶ Jeśli ładowarka (2) nie będzie już używana, wyciągnąć wtyczkę (5) z gniazdka (6).

6.3 Sygnalizacja stanu naładowania

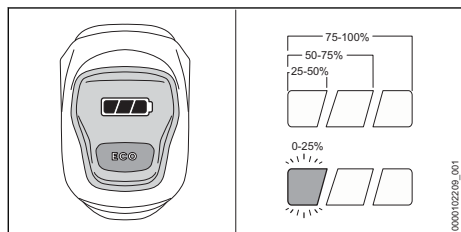

- ▶ Włożyć akumulator.
- ▶ Krótco nacisnąć i puścić dźwignię przełącznika na myjce ciśnieniowej. Diody zaświecą się lub zaczną migać.
- ▶ Jeżeli lewa dioda miga na zielono, należy naładować akumulator.

6.4 Diody na myjce ciśnieniowej

Diody mogą sygnalizować stan naładowania lub awarię akumulatora. Diody mogą świecić lub migać zielonym lub czerwonym światłem.

Jeżeli diody świecą lub migają na zielono, informują o stanie naładowania.

- ▶ Jeśli prawa dioda świeci lub miga na czerwono: Usunąć usterki, 19.1.

W myjce ciśnieniowej lub akumulatorze występuje usterka.

6.5 Dioda na ładowarce

Dioda sygnalizuje stan ładowarki oraz usterki. Dioda może świecić się lub migać na zielono lub czerwono.

Jeżeli dioda świeci się lub miga na zielono, trwa ładowanie akumulatora.

- ▶ Jeśli dioda świeci się lub miga na czerwono: Usunąć usterki, 19. W ładowarce lub akumulatorze wystąpiła usterka.

7 Zmontowanie myjki ciśnieniowej

7.1 Montaż i demontaż lancy natryskowej

7.1.1 Montaż lancy natryskowej

Lancę natryskową można zamontować na myjce ciśnieniowej w zależności od rodzaju pracy.

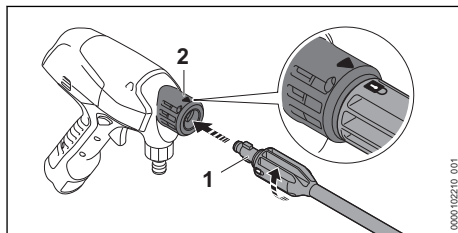

- ▶ Wsunąć lancę natryskową (1) w myjkę ciśnieniową (2).
- ▶ Lancę natryskową (1) obracać do momentu zablokowania. Ustawić strzałkę na myjce ciśnieniowej i zamek na lancy natryskowej tak, aby leżały w jednej linii.
- ▶ W razie trudności z wsunięciem lancy natryskowej (1) w myjkę ciśnieniową (2): Uszczelkę na lancy natryskowej (1) posmarować smarem do armatury.

7.1.2 Zdemontować lancę natryskową

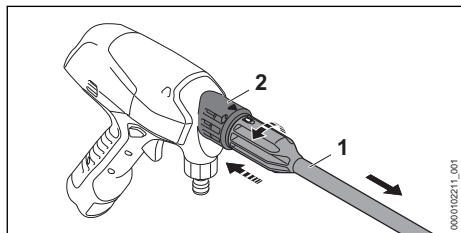

- ▶ Ścisnąć lancę natryskową (1) i myjkę ciśnieniową (2) i przekrócić do oporu.
- ▶ Rozłożyć lancę natryskową (1) i myjkę ciśnieniową (2).

7.2 Montaż i demontaż dyszy

7.2.1 Montaż dyszy

Dyszę można zamontować na myjce ciśnieniowej lub na lancy natryskowej.

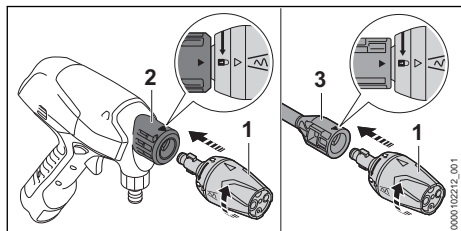

- ▶ Jeśli ma być używana lancia natryskowa: Zamontować lancę natryskową.
- ▶ Wsunąć dyszę (1) w myjkę ciśnieniową (2) lub lancę natryskową (3).
- ▶ Przekrócić dyszę (1) na tyle, aby się zablokowała.
Ustawić strzałkę na myjce ciśnieniowej lub lancy natryskowej i zamek na dyszy tak, aby leżały w jednej linii.
- ▶ W razie trudności z wsunięciem dyszy (1) w myjkę ciśnieniową (2) lub lancę natryskową (3): uszczelkę na dyszy (1) posmarować smarem do armatury.

7.2.2 Demontaż dyszy

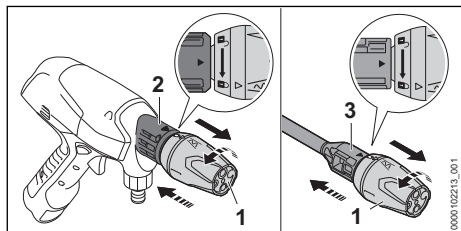

- ▶ Ścisnąć dyszę (1) i myjkę ciśnieniową (2) i przekrócić do oporu.
Ustawić strzałkę na myjce ciśnieniowej i zamek na dyszy tak, aby leżały w jednej linii.
- ▶ Jeśli używana jest lancia natryskowa: Ścisnąć dyszę (1) i lancę natryskową (3) i przekrócić do oporu.
Ustawić strzałkę na lancy natryskowej i zamek na dyszy tak, aby leżały w jednej linii.
- ▶ Wyciągnąć dyszę (1).

8 Podłączenie do źródła wody

8.1 Podłączanie myjki ciśnieniowej do sieci wodociągowej

Przygotowanie zestawu do zasysania

Wąż wody zestawu do zasysania jest elastyczny. Dla wygodniejszej obsługi podczas pracy podłączyć wąż wody zestawu do zasysania do myjki ciśnieniowej.

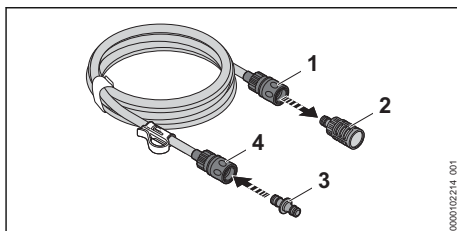

- ▶ W celu ściągnięcia ssawki odblokować złączkę: pociągnąć lub obrócić pierścień (1) i przytrzymać.
- ▶ Ściągnąć ssawkę (2) ze złączki.
- ▶ Wsunąć adapter (3) w złączkę (4).
Będzie słychać dźwięk zablokowania adaptera (3).

Podłączanie węża dopływu wody

Wąż dopływu wody musi spełniać następujące wymagania:

- Średnica węża wody musi wynosić 1/2".
- Długość węża wody musi wynosić od 10 m do 25 m.
- ▶ Wąż dopływu wody podłączyć do zaworu wody.

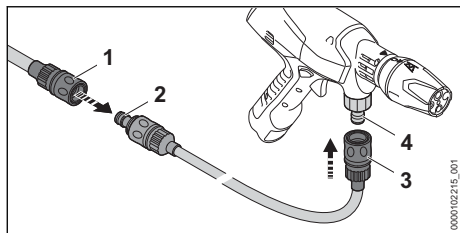

- ▶ Złączkę (1) węża wody nasunąć na adapter (2) zestawu do zasysania. Będzie słyhać dźwięk zatrzaśnięcia złączki (1).
- ▶ Otworzyć całkowicie zawór i przepłukać wąż wodą. Spowoduje to usunięcie z węża piasku i zabrudzeń. Wąż dopływu wody zostanie odpowietrzony.
- ▶ Zamknąć zawór wody.
- ▶ Nasunąć złączkę (3) na króciec (4). Będzie słyhać dźwięk zatrzaśnięcia złączki (3).
- ▶ Otworzyć całkowicie zawór wody.
- ▶ Trzymać myjkę ciśnieniową skierowaną w dół.
- ▶ Włączyć myjkę ciśnieniową i przytrzymać dźwignię przełącznika tak długo, aż z dyszy zacznie wypływać jednolity strumień wody.
- ▶ Puścić dźwignię przełącznika.
- ▶ Zablokować suwak blokady.

Odlączenie węża dopływu wody

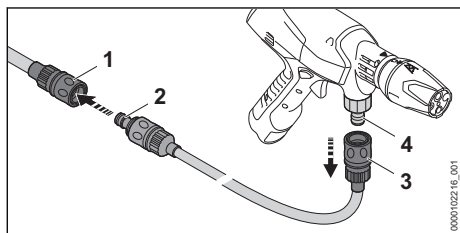

- ▶ Zamknąć zawór wody.
- ▶ Odblokowanie złączki: pociągnąć lub przekreślić pierścieni (1 i 3) i przytrzymać.
- ▶ Zdjąć złączkę z króćca (4) i adaptera (2).

8.2 Użycie myjki ciśnieniowej z kanistrem składanym

Myjka ciśnieniowa może być używana do pracy mobilnej w połączeniu z kanistrem składanym.

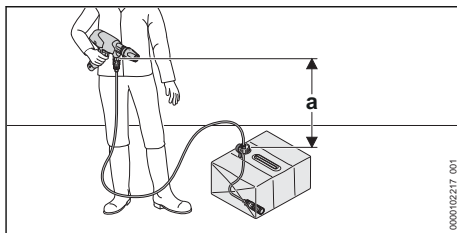

Aby myjka mogła zasysać wodę, różnica wysokości między myjką ciśnieniową a źródłem wody nie może przekraczać maksymalnej wysokości zasysania (a), 20.

Należy użyć odpowiedniego zestawu ssącego STIHL. Do zestawu ssącego jest dołączony wąż dopływu wody ze specjalną złączką i zintegrowanym filtrem wody.

Rozkładanie kanistra składanego

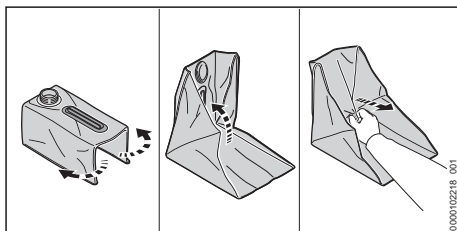

- ▶ Odkręcić i zdjąć pokrywę.
- ▶ Rozłożyć kanister składany.
- ▶ Wyciągnąć podwójne dno ukośnie do góry. Kanister składany całkowicie się rozkłada.
- ▶ Ręcznie poprawić krawędzie.

Napełnianie kanistra składanego

Kanister składany należy napełnić czystą wodą przed rozpoczęciem pracy mobilnej.

- ▶ Ustawić kanister składany na podłożu tak, aby nie mógł się przewrócić.
- ▶ Napełnić kanister składany czystą wodą w ilości maks. 15 L.
- ▶ Nakręcić pokrywę i dokręcić ręką. Kanister składany jest zamknięty.

Podłączyć zestaw do zasysania

- ▶ Ustawić kanister składany na podłożu tak, aby nie mógł się przewrócić.
- ▶ Odkręcić i zdjąć pokrywę.

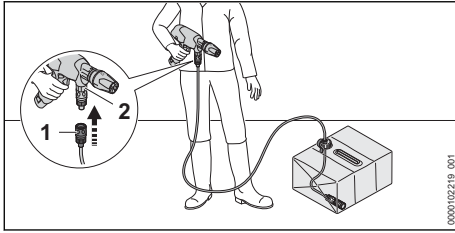

- ▶ Nasunąć złączkę (1) na króciec (2). Będzie słycać dźwięk zatrzaśnięcia złączki (1).
- ▶ Ssawkę (3) zawiesić w kanistrze składanym w taki sposób, aby ssawka (3) znajdowała się w jego najgłębszym punkcie.
- ▶ Wyrównać klips (4) na węży wody i zawiesić go w otworze kanistra składanego.
- ▶ Trzymać myjkę ciśnieniową skierowaną w dół.
- ▶ Włączyć myjkę ciśnieniową i przytrzymać dźwignię przełącznika tak długo, aż z dyszy zacznie wypływać jednolity strumień wody.
- ▶ Puścić dźwignię przełącznika.
- ▶ Zablokować suwak blokady.

8.3 Użycie myjki ciśnieniowej z alternatywnym źródłem wody

Myjka ciśnieniowa może pobierać wodę z beczek z deszczówką, cystern oraz wód płynących i stojących.

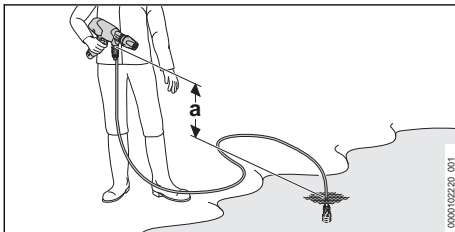

Aby myjka mogła zasysać wodę, różnica wysokości między myjką ciśnieniową a źródłem wody nie może przekraczać maksymalnej wysokości zasysania (a),  20.

Należy użyć odpowiedniego zestawu ssącego STIHL. Do zestawu ssącego jest dołączony wąż dopływu wody ze specjalną złączką i zintegrowanym filtrem wody.

Podłączyć zestaw do zasysania

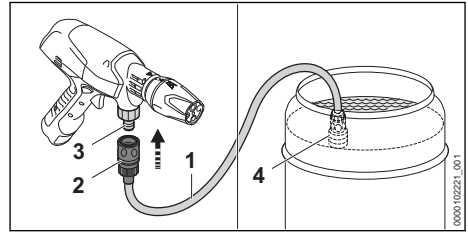

- ▶ Wąż dopływu wody (1) napędlć wodą, usuwając z niego całkowicie powietrze.
- ▶ Nasunąć złączkę (2) na króciec (3). Będzie słycać dźwięk zatrzaśnięcia złączki (2).
- ▶ Ssawkę (4) zawiesić w źródle wody w taki sposób, aby ssawka (4) nie dotykała podłoża.
- ▶ Trzymać myjkę ciśnieniową skierowaną w dół.
- ▶ Włączyć myjkę ciśnieniową i przytrzymać dźwignię przełącznika tak długo, aż z dyszy zacznie wypływać jednolity strumień wody.
- ▶ Puścić dźwignię przełącznika.
- ▶ Zablokować suwak blokady.

9 Podłączanie i odłączanie akumulatora

9.1 Wkładanie akumulatora

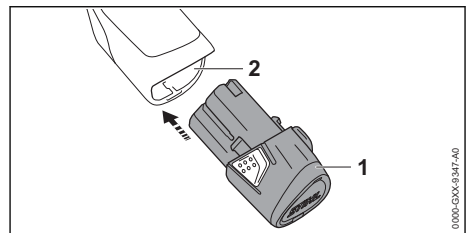

- ▶ Włożyć akumulator (1) do oporu do komory (2). Akumulator (1) zablokuje się ze słyszalnym kliknięciem.

9.2 Wyjmowanie akumulatora

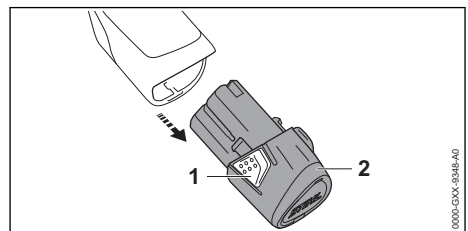

- ▶ Wcisnąć oba zatrzaski (1).
- Akumulator (2) jest odblokowany i można go wyjąć.

10 Włączanie i wyłączenie myjki ciśnieniowej

10.1 Włączanie myjki ciśnieniowej

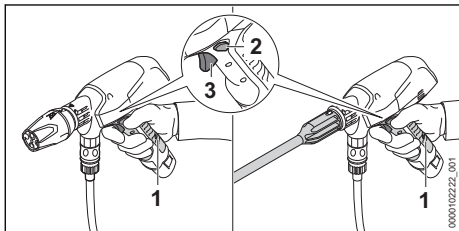

- ▶ Chwycić myjkę ciśnieniową jedną ręką za uchwyt manipulacyjny (1) w tak sposób, aby kciuk obejmował uchwyt.
- ▶ Przesunąć suwak blokady (2) w położenie środkowe.
Dźwignia przełączająca jest odblokowana.
- ▶ Nacisnąć palcem wskazującym dźwignię przełącznika (3) i przytrzymać ją.
Pompa wysokociśnieniowa włączy się automatycznie i z dyszy zacznie płynąć woda.

10.2 Wyłączenie myjki ciśnieniowej

- ▶ Puścić dźwignię przełącznika.
Pompa wysokociśnieniowa wyłączy się automatycznie i z dyszy przestanie płynąć woda. Myjka ciśnieniowa jest nadal włączona.
- ▶ Przesunąć suwak blokady na zewnątrz.
Dźwignia przełączająca jest zablokowana.
- ▶ Jeśli pompa wysokociśnieniowa pozostaje włączona i woda nadal wypływa z dyszy: Wyciągnąć akumulator i skontaktować się z autoryzowanym dealerem STIHL.
Myjka ciśnieniowa jest uszkodzona.

11 Kontrola myjki ciśnieniowej i akumulatora

11.1 Sprawdzanie elementów obsługowych

Suwak blokady i dźwignia przełącznika

- ▶ Wyciągnąć akumulator.
- ▶ Zablokować suwak blokady.
- ▶ Spróbować pchnąć dźwignię przełącznika.
- ▶ Jeśli można nacisnąć dźwignię przełącznika: nie używać myjki ciśnieniowej i skontaktować się z autoryzowanym dealerem STIHL.

Suwak blokady jest uszkodzony.

- ▶ Odblokować suwak blokady.
- ▶ Nacisnąć i puścić dźwignię przełącznika.
- ▶ Jeżeli dźwignia przełącznika porusza się z oporem lub nie powraca do pozycji wyjściowej: nie używać myjki ciśnieniowej i skontaktować się z dealerem STIHL.
Dźwignia przełączająca jest uszkodzona.

Włączanie myjki ciśnieniowej

- ▶ Włożyć akumulator.
- ▶ Odblokować suwak blokady.
- ▶ Nacisnąć i przytrzymać dźwignię przełącznika.
Pompa wysokociśnieniowa włączy się automatycznie i z dyszy zacznie płynąć woda.
- ▶ Jeśli prawa dioda miga: wyciągnąć akumulator i skontaktować się z autoryzowanym dealerem STIHL.
W myjce ciśnieniowej występuje usterka.
▶ Puścić dźwignię przełącznika.
Pompa wysokociśnieniowa wyłączy się automatycznie i z dyszy przestanie płynąć woda. Myjka ciśnieniowa jest nadal włączona.
- ▶ Jeśli pompa wysokociśnieniowa pozostaje włączona i woda nadal wypływa z dyszy: Wyciągnąć akumulator i skontaktować się z autoryzowanym dealerem STIHL.
Myjka ciśnieniowa jest uszkodzona.

11.2 Kontrola akumulatora

- ▶ Włożyć akumulator.
- ▶ Krótco nacisnąć i puścić dźwignię przełącznika na myjce ciśnieniowej.
Diody świecą.
- ▶ Jeżeli diody LED nie świecą lub: nie używać myjki ciśnieniowej ani akumulatora i skontaktować się z dealerem STIHL.
W myjce ciśnieniowej lub akumulatorze występuje usterka.

12 Praca z myjką ciśnieniową

12.1 Trzymanie i prowadzenie myjki ciśnieniowej

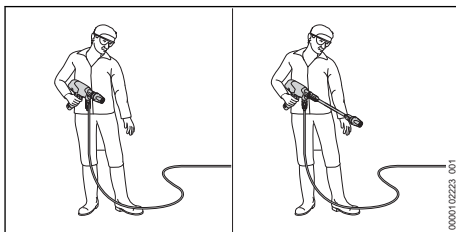

- ▶ Chwytać i prowadzić myjkę ciśnieniową jedną ręką za uchwyt manipulacyjny w tak sposób, aby kciuk obejmował uchwyt.
- ▶ Skierować dyszę w stronę ziemi.

12.2 Tryb ECO

Gdy tryb ECO jest włączony, myjka ciśnieniowa pracuje ze zmniejszonym ciśnieniem roboczym. Czas ładowania akumulatora wydłuża się.

Ciśnienie robocze można ustawiać odpowiednio do zastosowania.

Z normalnym ciśnieniem można pracować przy usuwaniu uporczywych zabrudzeń.

Z mniejszym ciśnieniem można pracować przy usuwaniu zabrudzeń z wrażliwych powierzchni.

Włączyć tryb ECO

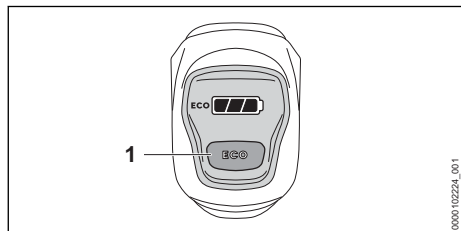

- ▶ Nacisnąć przycisk ECO (1). Wskazanie **ECO** na wyświetlaczu świeci. Tryb ECO jest włączony.

Wyłączanie trybu ECO

- ▶ Nacisnąć przycisk ECO (1). Wskazanie **eco** na wyświetlaczu gaśnie. Tryb ECO jest wyłączony.

12.3 Czyszczenie

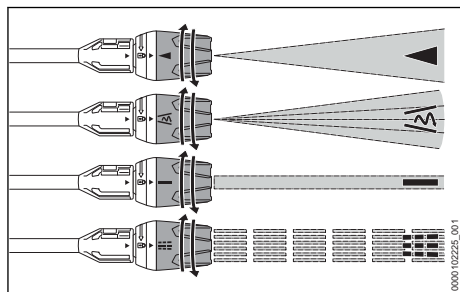

Dyszę wielofunkcyjną można ustawiać w zależności od zastosowania:

- Dysza płaska ◀ nadaje się do usuwania lekkich i średnich zanieczyszczeń.

- Dysza rotacyjna ⚙️ nadaje się do usuwania uporczywych zabrudzeń z dużych, niewrażliwych powierzchni.
- Dysza punktowa — nadaje się do punkowego usuwania uporczywych zabrudzeń z niewrażliwych powierzchni.
- Dysza do podlewania ☘️ nadaje się do spłukiwania luźnych zabrudzeń i podlewania roślin.
- ▶ Przed rozpoczęciem czyszczenia strumień wody skierować najpierw na nieeksponowaną powierzchnię, aby sprawdzić, czy strumień wody jej nie uszkodzi.
- ▶ Dyszę trzymać w takiej odległości od czyszczonej powierzchni, aby jej nie uszkodzić.
- ▶ Dyszę wielofunkcyjną ustawić w taki sposób, aby nie uszkodzić czyszczonej powierzchni.
- ▶ Dyszę wielofunkcyjną przestawiać wyłącznie, gdy dźwignia przełącznika nie jest wciśnięta.

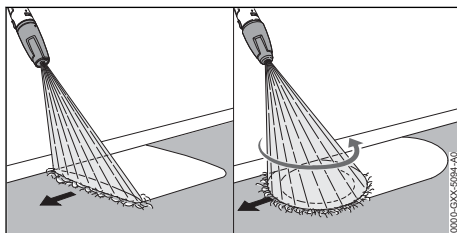

- ▶ Myjkę ciśnieniową prowadzić równomiernie wzdłuż czyszczonej powierzchni.
- ▶ Pracować powoli i miarowo.

Dla uzyskania optymalnej sprawności nie przekraczać zalecanych zakresów temperatury, 20.6.

12.4 Używanie środka czyszczącego

Środki czyszczące mogą zwiększać skuteczność mycia wodą. Użycie środka czyszczącego wymaga zastosowania zestawu dozującego STIHL.

Silnie zanieczyszczone powierzchnie przed przystąpieniem do czyszczenia rozmoczyć wodą.

Zasysanie środka czyszczącego

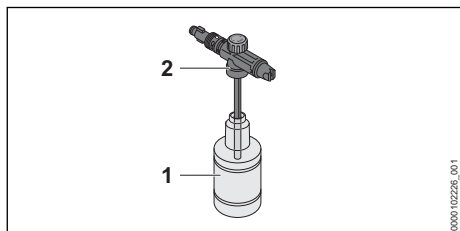

- ▶ Środki czyszczące dozować i stosować zgodnie z instrukcją użytkowania środka.
- ▶ Napelnić butelkę (1) środkiem czyszczącym maks. do poziomu 350 ml.
- ▶ Przykręcić dyszę (2) na butelkę (1) i dokręcić ręką.

Montaż zestawu dozującego

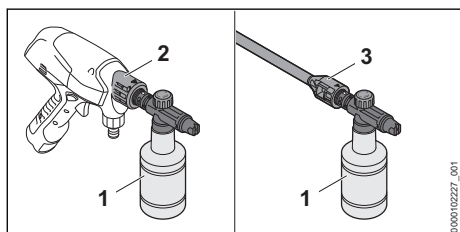

- ▶ Jeśli zamontowana jest dysza: zdemontować dyszę.
- ▶ Zamontować zestaw dozujący (1) na myjkę ciśnieniową (2) lub na lancy natryskowej (3).

Ustawienie poziomu stężenia środka czyszczącego

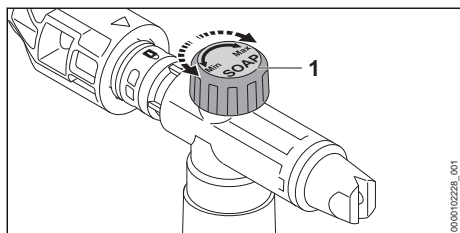

Zwiększanie ilości środka czyszczącego:

- ▶ Obrócić pokrętkę (1) w kierunku „Maks.”.

Zmniejszanie ilości środka czyszczącego:

- ▶ Obrócić pokrętkę (1) w kierunku „Min.”.

Praca z zestawem dozującym

- ▶ Nacisnąć dźwignię przełącznika i spryskać czyszczoną powierzchnię środkiem czyszczącym.

- ▶ Środek czyszczący należy nakładać od dołu do góry i nie można zostawiać go do wyschnięcia.
- ▶ Zdemonstować zestaw dozujący.
- ▶ Zamontować dyszę.
- ▶ Wyczyścić powierzchnię.

13 Po zakończeniu pracy

13.1 Po zakończeniu pracy

- ▶ Wyłączyć myjkę ciśnieniową i wyjąć akumulator.
- ▶ Jeśli myjka ciśnieniowa jest podłączona do sieci wodociągowej: zamknąć zawór wody.
- ▶ Nacisnąć i przytrzymać dźwignię przełącznika. Ciśnienie wody zostanie zmniejszone.
- ▶ Zablokować suwak blokady.
- ▶ Odłączyć myjkę ciśnieniową od źródła wody.
- ▶ Jeśli pracowano z kanistrem składanym: Opróżnić i wyczyścić kanister składany.
- ▶ Zdemonstować wąż dopływu wody.
- ▶ Zdemonstować i wyczyścić dyszę.
- ▶ Jeśli pracowano z zestawem dozującym: zdemonstować, opróżnić i wyczyścić zestaw dozujący.
- ▶ Jeśli pracowano z lancy natryskową: Zdemonstować i wyczyścić lancy natryskową.
- ▶ Spuścić pozostałą wodę z myjki ciśnieniowej.
- ▶ Jeśli myjka ciśnieniowa lub wyposażenie są mokre: pozostawić myjkę ciśnieniową i wyposażenie do wyschnięcia.
- ▶ Jeżeli akumulator jest mokry lub wilgotny, należy poczekać, aż zupełnie wyschnie, ☑ 20.6.
- ▶ Wyczyścić myjkę ciśnieniową.
- ▶ Wyczyścić akumulator.

14 Transport

14.1 Transportowanie myjki ciśnieniowej

- ▶ Wyłączyć myjkę ciśnieniową i wyjąć akumulator.

Przenoszenie myjki ciśnieniowej

- ▶ Myjkę ciśnieniową przenosić jedną ręką za rękkość manipulacyjną w taki sposób, aby dysza była skierowana w dół.

Transportowanie myjki ciśnieniowej w pojeździe

- ▶ Myjkę ciśnieniową i wyposażenie transportować w dołączonej torbie.
- ▶ Zabezpieczyć torbę przed przewróceniem i przesunięciem.

14.2 Transport akumulatora

- ▶ Wyłączyć myjkę ciśnieniową i wyjąć akumulator.
- ▶ Sprawdzić bezpieczny stan akumulatora.
- ▶ Akumulator włożyć do zewnętrznej kieszeni dołączonej torby.
- ▶ Zabezpieczyć opakowanie, aby nie mogło się poruszyć.

Akumulator podlega przepisom dot. transportu towarów niebezpiecznych. Akumulator został sklasyfikowany jako UN 3480 (akumulatory litowo-jonowe) i przeszedł badania zgodnie z podręcznikiem ONZ „Badania i kryteria” część III, rozdział 38.3.

Przepisy dotyczące transportu można znaleźć na stronie www.stihl.com/safety-data-sheets.

14.3 Transport ładowarki

- ▶ Wyciągnąć wtyczkę z gniazdka.
- ▶ Wyciągnąć akumulator.
- ▶ Zwinąć przewód zasilania i zamocować go na ładowarce.
- ▶ Jeśli ładowarka jest transportowana samochodem:
 - ▶ Ładowarkę transportować w zewnętrznej przegródzie dołączonej torby.
 - ▶ Zabezpieczyć torbę przed przewróceniem i przesunięciem.
 - ▶ W razie nieposiadania torby zabezpieczyć ładowarkę przed przewróceniem i przesunięciem.

15 Przechowywanie

15.1 Przechowywanie myjki ciśnieniowej

- ▶ Wyłączyć myjkę ciśnieniową i wyjąć akumulator.
- ▶ Przechowywać myjkę ciśnieniową w poniższy sposób:
 - Myjka ciśnieniowa musi być zabezpieczona przed przewróceniem lub przesunięciem.
 - Myjkę ciśnieniową przechowywać w miejscu niedostępnym dla dzieci.
 - Myjka ciśnieniowa jest czysta i sucha.
 - Myjkę ciśnieniową przechowywać w zamkniętym pomieszczeniu.
 - Myjkę ciśnieniową przechowywać w temperaturze powyżej 0°C.

15.2 Przechowywanie akumulatora

Firma STIHL zaleca przechowywanie akumulatora naładowanego do poziomu od 40% do 60%.

- ▶ Przechowywać akumulator w poniższy sposób:
 - Akumulator przechowywać w miejscu niedostępnym dla dzieci.
 - Jest czysty i suchy.
 - Akumulator przechowywać w zamkniętym pomieszczeniu.
 - Akumulator nie jest podłączony do myjki ciśnieniowej.
 - Jeśli akumulator jest przechowywany w ładowarce: odłączyć wtyczkę zasilającą i przechowywać akumulator w stanie naładowania między 40% a 60%.
 - Temperatura w miejscu przechowywania akumulatora nie może przekraczać podanego zakresu,  20.5.

WSKAZÓWKA

- Jeśli akumulator nie jest przechowywany zgodnie z opisem w niniejszej instrukcji obsługi, może dojść do jego całkowitego rozładowania i przez to nieodwracalnego uszkodzenia.
 - ▶ Rozładowany akumulator przed przechowaniem naładować. Firma STIHL zaleca przechowywanie akumulatora naładowanego do poziomu od 40% do 60%.
 - ▶ Akumulator przechowywać odłączony od myjki ciśnieniowej.

15.3 Przechowywanie ładowarki

- ▶ Wyciągnąć wtyczkę z gniazdka.

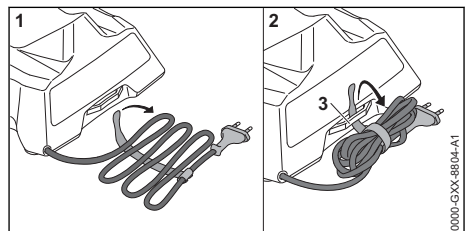

- ▶ Zwinąć przewód zasilania i zamocować go na ładowarce.

- ▶ Ładowarkę przechowywać w poniższy sposób:
 - Ładowarkę przechowywać w miejscu niedostępnym dla dzieci.
 - Ładowarka powinna być sucha i czysta.
 - Przechowywać ładowarkę w pomieszczeniu zamkniętym.
 - Nie zawieszać ładowarki na przewodzie zasilającym ani na uchwycie (3) na przewód zasilający.
 - Temperatura w miejscu przechowywania ładowarki nie może przekraczać podanego zakresu,  20.5.

16 Czyszczenie

16.1 Czyszczenie myjki ciśnieniowej

- ▶ Wyłączyć myjkę ciśnieniową i wyjąć akumulator.
- ▶ Oczyszczyć myjkę ciśnieniową wilgotną ścierką.
- ▶ Oczyszczyć króciec i złączki na myjce ciśnieniowej wilgotną ścierką.
- ▶ Wyczyścić pędzlem otwory wentylacyjne.
- ▶ Usunąć ciała obce z komory akumulatora i wyczyścić ją wilgotną szmatką.
- ▶ Wyczyścić pędzlem lub miękką szczotką styki w komorze akumulatora.

16.2 Czyszczenie akcesoriów

Czyszczenie dyszy i lancy natryskowej

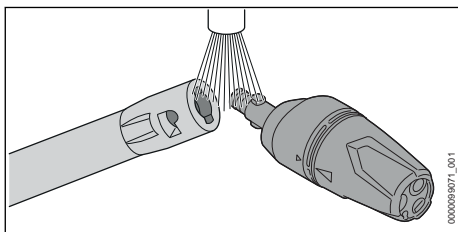

- ▶ Dyszę i lancę natryskową wyplukać pod bieżącą wodą i wytrzeć szmatką.

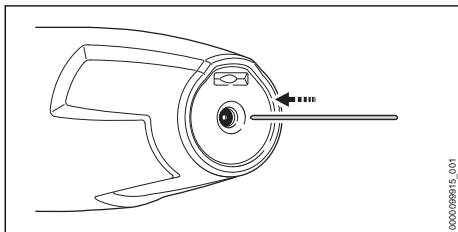

- ▶ Jeśli dysza jest zatkana: wyczyścić dyszę przy pomocy cienkiej igły.

Czyszczenie kanistra składanego

- ▶ Wyplukać kanister składany czystą wodą.

- ▶ Wyczyścić kanister składany, wycierając go wilgotną ścierką.

Czyszczenie zestawu dozującego

- ▶ Zdjąć i opróżnić butelkę.
- ▶ Zutylizować resztki środka czyszczącego zgodnie z instrukcją użytkowania środka.
- ▶ Wyplukać butelkę czystą wodą.
- ▶ Wyczyścić zestaw dozujący, wycierając go wilgotną ścierką.

16.3 Czyszczenie sitka wstępnego oczyszczania wody

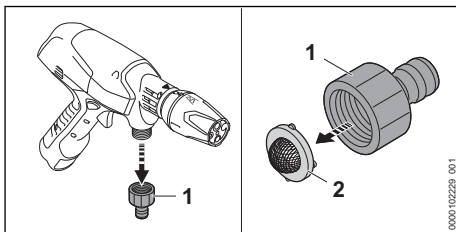

- ▶ Odkręcić króciec (1) złączki wody.
- ▶ Wyjąć sitko dopływu wody (2) z króćca.
- ▶ Wyplukać sitko (2) pod bieżącą wodą.
- ▶ Wsunąć sitko dopływu wody (2) w króciec.
- ▶ Nakręcić króciec (1) i dokręcić ręką.

16.4 Czyszczenie filtra wody w zestawie ssącym

Ssawka musi zostać wymontowana w celu wyczyszczenia filtra wody.

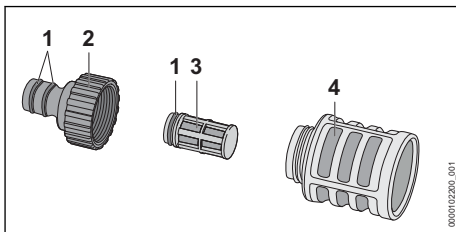

- ▶ Odkręcić króciec (2).
- ▶ Wyjąć filtr wody (3) ze ssawki (4).
- ▶ Przepłukać króciec (2), filtr wody (3) i ssawkę (4) pod bieżącą wodą.
- ▶ Posmarować uszczelki (1) smarem do armatury.
- ▶ Ponownie złożyć ssawkę.

16.5 Czyszczenie akumulatora

- ▶ Wyczyścić akumulator wycierając go wilgotną ścierką.

16.6 Czyszczenie ładowarki

- ▶ Wyciągnąć wtyczkę z gniazdka.
- ▶ Wyczyścić ładowarkę, wycierając ją wilgotną ścierką.
- ▶ Wyczyścić styki elektryczne ładowarki za pomocą pędzla lub miękkiej szczotki.

17 Konserwacja

17.1 Częstotliwość konserwacji

Częstotliwość konserwacji zależy od warunków otoczenia oraz warunków roboczych.

Firma STIHL zaleca następującą częstotliwość konserwacji:

Co miesiąc

- ▶ Wyczyścić sitko dopływu wody.

18 Naprawa

18.1 Naprawy myjki ciśnieniowej, akumulatora i ładowarki

Użytkownik nie może samodzielnie naprawiać myjki ciśnieniowej ani akcesoriów.

- ▶ Jeśli myjka ciśnieniowa lub akcesoria są uszkodzone: nie używać myjki ciśnieniowej ani

19 Rozwiązywanie problemów

19.1 Usuwanie usterek myjki ciśnieniowej lub akumulatora

Usterka	Diody na myjce ciśnieniowej	Przyczyna	Sposób usunięcia
Po włączeniu myjka ciśnieniowa nie podejmuje pracy.	1 dioda miga na zielono.	Zbyt niski poziom naładowania akumulatora.	▶ Naładować akumulator.
	1 dioda świeci na czerwono.	Akumulator jest za ciepły lub za zimny.	▶ Wyciągnąć akumulator. ▶ Pozostawić akumulator do ostygnięcia lub ogrzania.
	-	Myjka ciśnieniowa za gorąca.	▶ Wyciągnąć akumulator. ▶ Zostawić myjkę ciśnieniową do ostygnięcia. ▶ Wyczyścić dyszę.
	1 dioda miga na czerwono.	Usterka akumulatora.	▶ Wyjąć akumulator i włożyć go ponownie. ▶ Włączyć myjkę ciśnieniową. ▶ Jeśli 1 dioda nadal miga na czerwono: nie używać akumulatora i skontaktować się z dealerem STIHL.
	-	Przerwane połączenie elektryczne między myjką ciśnieniową a akumulatorem	▶ Wyciągnąć akumulator. ▶ Wyczyścić styki elektryczne w komorze akumulatora. ▶ Włożyć akumulator.
	-	Akumulator jest wilgotny.	▶ Poczekać do wyschnięcia akumulatora,  20.6.
	-	W myjce ciśnieniowej występuje usterka.	▶ Wyciągnąć akumulator.

akcesoriów i skontaktować się z autoryzowanym dealerem STIHL.

- ▶ Jeżeli akumulator jest uszkodzony: wymienić akumulator.
- ▶ Jeżeli ładowarka jest niesprawna lub uszkodzona: Wymienić ładowarkę.
- ▶ W przypadku uszkodzenia kabla zasilającego nie używać ładowarki i wymienić kabel w punkcie autoryzowanego dealera STIHL.

Usterka	Diody na myjce ciśnieniowej	Przyczyna	Sposób usunięcia
			<ul style="list-style-type: none"> ▶ Wyczyścić styki elektryczne w komorze akumulatora. ▶ Włożyć akumulator. ▶ Włączyć myjkę ciśnieniową. ▶ Jeśli 1 dioda nadal miga na czerwono: nie używać myjki ciśnieniowej i skontaktować się z dealerem STIHL.
Myjka ciśnieniowa wyłącza się podczas pracy.	1 dioda świeci na czerwono.	Myjka ciśnieniowa za gorąca.	<ul style="list-style-type: none"> ▶ Wyciągnąć akumulator. ▶ Zostawić myjkę ciśnieniową do ostygnięcia. ▶ Wyczyścić dyszę.
	-	Akumulator jest za ciepły lub za zimny.	<ul style="list-style-type: none"> ▶ Wyciągnąć akumulator. ▶ Pozostawić akumulator do ostygnięcia lub ogrzania.
	-	Występuje usterka elektryczna.	<ul style="list-style-type: none"> ▶ Wyjąć akumulator i włożyć go ponownie. ▶ Włączyć myjkę ciśnieniową.
Myjka ciśnieniowa pracuje za krótko na akumulatorze.	-	Akumulator nie jest całkowicie naładowany.	▶ Naładować akumulator do pełna.
	-	Przekroczona żywotność akumulatora.	▶ Wymienić akumulator.
Ciśnienie robocze zmienia się lub spada.	-	Zbyt mało wody.	<ul style="list-style-type: none"> ▶ Otworzyć całkowicie zawór wody. ▶ Zapewnić wystarczającą ilość wody.
	-	Dysza jest zatkana.	▶ Wyczyścić dyszę.
	-	Sitko na wlocie wody lub filtr wody są zatkane.	▶ Wyczyścić sitko na wlocie wody lub filtr wody.
	-	Myjka ciśnieniowa jest nieszczelna lub uszkodzona.	▶ Zlecić sprawdzenie myjki ciśnieniowej autoryzowanemu dystrybutorowi STIHL.
Strumień wody ma zmieniony kształt.	-	Dysza jest zatkana.	▶ Wyczyścić dyszę.
	-	Dysza jest zużyta.	▶ Wymienić dyszę.
Środek czyszczący nie jest zasysany.	-	Butelka jest pusta.	▶ Napelnić butelkę środkiem czyszczącym.
Problemy z połączeniem ze sobą złączy myjki ciśnieniowej lub lancy natryskowej.	-	Uszczelki złączy nie są nasmarowane.	▶ Nasmarować uszczelki.  19.3

19.2 Usuwanie usterek ładowarki

Usterka	Diody na ładowarce	Przyczyna	Sposób usunięcia
Akumulator nie jest ładowany.	Dioda świeci na czerwono.	Akumulator jest za ciepły lub za zimny.	<ul style="list-style-type: none"> ▶ Zostawić akumulator w ładowarce. Ładowanie rozpocznie się automatycznie po osiągnięciu prawidłowej temperatury.

Usterka	Dioda na ładowarce	Przyczyna	Sposób usunięcia
	Dioda LED miga na czerwono.	Połączenie elektryczne między ładowarką a akumulatorem jest przerwane. W ładowarce wystąpiła usterka. Usterka akumulatora.	<ul style="list-style-type: none"> ▶ Wyciągnąć akumulator. ▶ Oczyszczyć styki elektryczne w ładowarce. ▶ Włożyć akumulator. <ul style="list-style-type: none"> ▶ Nie używać ładowarki i skontaktować się z autoryzowanym dealerm STIHL. <ul style="list-style-type: none"> ▶ Nie używać akumulatora i skontaktować się z autoryzowanym dealerm STIHL.
Ładowarka nie wykonuje auto-testu.	Dioda nie zaświeci na ok. 1 sekundę na zielono, a następnie na ok. 1 sekundę na czerwono.	Połączenie elektryczne z ładowarką zostało przez chwilę przerwane.	<ul style="list-style-type: none"> ▶ Wyciągnąć wtyczkę z gniazdka. ▶ Odczekać 1 minutę. ▶ Podłączyć wtyczkę do gniazdka.

19.3 Smarowanie uszczeltek

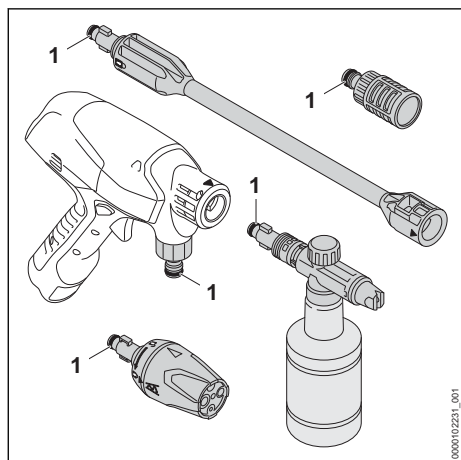

- ▶ Posmarować uszczelki (1) smarem do armatury.

20 Dane techniczne

20.1 Myjka ciśnieniowa STIHL RCA 20.0

- Dozwolony akumulator: STIHL AS
- Klasa ochronności: III
- Maksymalne dopuszczalne ciśnienie (p max.): 2,4 MPa (24 barów)
- Maksymalne ciśnienie dopływu wody (p in max.): 1 MPa (10 barów)
- Maksymalny przepływ wody (Q max.): 3,9 l/min (230 l/h)
- Minimalny przepływ wody (Q min.): 2,4 l/min (140 l/h)
- Maksymalna wysokość zasysania: 1,5 m

- Maks. temperatura wody podczas tłoczenia (t in max): 40°C
- Maks. temperatura wody podczas ssania: 20°C
- Wymiary
 - Długość: 329 mm
 - Szerokość: 82 mm
 - Wysokość: 233 mm
- Masa (m) bez akumulatora, z zamontowanym osprzętem: 1,3 kg

Dane dotyczące ciśnienia zmierzono przy ciśnieniu dopływu wynoszącym 0,3 MPa (3 bar).

Czas pracy podano na stronie www.stihl.com/battery-life.

20.2 Akumulator STIHL AS

- Rodzaj akumulatora: litowo-jonowy
- Napięcie: 10,8 V
- Pojemność w Ah: patrz tabliczka znamionowa
- Pojemność w Wh: patrz tabliczka znamionowa
- Ciężar w kg: patrz tabliczka znamionowa

20.3 Ładowarka STIHL AL 1

- Napięcie znamionowe: patrz tabliczka znamionowa
- Częstotliwość: patrz tabliczka znamionowa
- Moc znamionowa: patrz tabliczka znamionowa
- Prąd ładowania: patrz tabliczka znamionowa
- Maksymalna pojemność dozwolonego akumulatora STIHL AS: 12,5 Ah

Czasy ładowania są podane na stronie www.stihl.com/charging-times.

20.4 Przedłużacze

W przypadku korzystania z przedłużacza przekrój ich żył w zależności od napięcia i długości przedłużacza musi wynosić:

Jeśli napięcie znamionowe na tabliczce znamionowej wynosi 220 V do 240 V:

- Długość kabla do 20 m: AWG 15 / 1,5 mm²
- Długość kabla 20 m do 50 m: AWG 13 / 2,5 mm²

Jeśli napięcie znamionowe na tabliczce znamionowej wynosi 100 V do 127 V:

- Długość kabla do 10 m: AWG 14 / 2,0 mm²
- Długość kabla 10 m do 30 m: AWG 12 / 3,5 mm²

20.5 Zakresy temperatury



OSTRZEŻENIE

- Akumulator nie jest całkowicie odporny na wszystkie czynniki otoczenia. Pod wpływem niektórych zjawisk lub czynników może dojść do jego pożaru lub wybuchu. Może dojść do poważnych obrażeń lub szkód materialnych.
 - ▶ Nie ładować ani nie używać akumulatora ani ładowarki w temperaturze poniżej -20°C ani powyżej +50°C.
 - ▶ Nie przechowywać akumulatora ani ładowarki w temperaturze poniżej -20°C ani powyżej +70°C.
 - ▶ Nie używać myjki ciśnieniowej w temperaturze poniżej 0°C ani powyżej +50°C.
 - ▶ Nie przechowywać myjki ciśnieniowej w temperaturze poniżej 0°C ani powyżej +70°C.

20.6 Zalecane zakresy temperatury

Dla uzyskania optymalnej sprawności myjki ciśnieniowej, akumulatora i ładowarki nie przekraczać następujących zakresów temperatury:

- Myjka ciśnieniowa:
 - Użytkowanie: od 0°C do +40°C
 - Przechowywanie: od 0°C do +50°C
- Akumulator i ładowarka:
 - Ładowanie: od +5°C do +40°C
 - Użytkowanie: od -10°C do +40°C
 - Przechowywanie: od -20°C do +50°C

Jeśli akumulator będzie ładowany, użytkowany lub przechowywany poza zalecanym zakresem temperatury, jego sprawność może się zmniejszyć.

Jeśli akumulator jest wilgotny lub mokry, należy go zostawić na co najmniej 48 godz. do wyschnięcia w temperaturze między 15°C a 50°C i przy wilgotności powietrza poniżej 70%. Wyższa wilgotność powietrza może wydłużyć czas schnięcia.

20.7 Poziomy hałasu i wibracji

Wartość korekcyjnego poziomu ciśnienia akustycznego wynosi 2 dB(A). Wartość korekcyjnego poziomu mocy akustycznej wynosi 2 dB(A). Wartość korekcyjnego poziomu drgań wynosi 2 m/s².

Firma STIHL zaleca stosowanie ochrony słuchu.

- Poziom mocy akustycznej L_{WA} zmierzony wg EN 60335-2-79: 84 dB(A)
- Poziom drgań a_{hv} zmierzony wg EN 60335-2-79, dysza płaska: ≤ 2,5 m/s².

Podane poziomy mocy akustycznej i drgań zostały zmierzone zgodnie ze znormalizowaną procedurą testową i mogą służyć do porównywania urządzeń elektrycznych. Rzeczywiste poziomy mocy akustycznej i drgań mogą różnić się od podanych wartości w zależności od sposobu używania urządzenia i wyposażenia. Podane poziomy mocy akustycznej i drgań mogą być wykorzystane do wstępnego oszacowania obciążenia hałasem i wibracjami. Należy oszacować rzeczywiste obciążenie hałasem i wibracjami. Można przy tym uwzględnić także czas, przez jaki urządzenie elektryczne jest włączone, oraz czas, przez jaki jest wprawdzie włączone, ale pracuje bez obciążenia.

Informacje na temat spełnienia wymagań dyrektywy 2002/44/WE dotyczącej ochrony pracowników przed wibracjami podano na stronie:

www.stihl.com/vib.

20.8 REACH

Rozporządzenie REACH jest unijnym rozporządzeniem w sprawie rejestracji, oceny, udzielania zezwoleń i stosowanych ograniczeń w zakresie chemikaliów.

Informacje dotyczące zgodności z rozporządzeniem REACH znajdują się pod adresem:

www.stihl.com/reach.

21 Części zamienne i akcesoria

21.1 Części zamienne i akcesoria

STIHL Symbole te oznaczają oryginalne części zamienne i akcesoria marki STIHL.

Firma STIHL zaleca używanie oryginalnych części zamiennych i akcesoriów STIHL.

Mimo nieustannej obserwacji rynku firma STIHL nie jest w stanie ocenić niezawodności, bezpieczeństwa i przydatności części zamiennych i

akcesoriów innych producentów i dlatego nie może ręczyć za ich używanie.

Oryginalne części zamienne i akcesoria STIHL można nabyć u dealerów STIHL.

22 Utylizacja

22.1 Utylizacja myjki ciśnieniowej, akumulatora i ładowarki

Informacje na temat utylizacji są dostępne w lokalnym urzędzie lub u dealera marki STIHL.

Nieprawidłowa utylizacja może powodować szkody na zdrowiu i obciążać środowisko.

- ▶ Produkty STIHL i ich opakowania zgodnie z lokalnymi przepisami oddać do właściwego miejsca zbiórki w celu recyklingu.
- ▶ Nie utylizować z odpadami komunalnymi.

23 Deklaracja zgodności UE

23.1 Myjka ciśnieniowa STIHL RCA 20.0

ANDREAS STIHL AG & Co. KG
Badstraße 115
D-71336 Waiblingen

Niemcy

oświadcza na własną odpowiedzialność, że

- Urządzenie: myjka ciśnieniowa
- Producent: STIHL
- Typ: RCA 20.0
- Nr identyfikacji serii: RA02

spełnia odnośne przepisy dyrektywy 2011/65/UE, 2006/42/WE, 2014/30/UE oraz została skonstruowana i wyprodukowana zgodnie z normami EN 55014-1, EN 55014-2, EN 60335-1, EN 60335-2-54, EN 62233 w wersji obowiązującej w dniu produkcji.

Przy ustalaniu odpowiadających wyników pomiarów oraz gwarantowanego poziomu mocy akustycznej zastosowano procedurę przewidzianą przez dyrektywę 2000/14/WE, załącznik V, z uwzględnieniem wymagań określonych w normie ISO 3744.

- zmierzony poziom mocy akustycznej:
84 dB(A)
- gwarantowany poziom mocy akustycznej:
86 dB(A)

Dokumentacja techniczna jest przechowywana w dziale certyfikacji produktów firmy ANDREAS STIHL AG & Co. KG.

Rok produkcji, kraj produkcji oraz numer seryjny są podane na myjce ciśnieniowej.

Waiblingen, 1.08.2022

ANDREAS STIHL AG & Co. KG

z up. 

Robert Olma, Vice President, Regulatory Affairs & Global Governmental Relations

24 Deklaracja zgodności UKCA

24.1 Myjka ciśnieniowa STIHL RCA 20.0

**UK
CA**

ANDREAS STIHL AG & Co. KG
Badstraße 115
D-71336 Waiblingen

Niemcy

oświadcza na własną odpowiedzialność, że

- Urządzenie: myjka ciśnieniowa
- Producent: STIHL
- Typ: RCA 20.0
- Nr identyfikacji serii: RA02

spełnia odnośne wymagania brytyjskich rozporządzeń The Restriction of the Use of Certain Hazardous Substances in Electrical and Electronic Equipment Regulations 2012, Supply of Machinery (Safety) Regulations 2008 i Electromagnetic Compatibility Regulations 2016 oraz została skonstruowana i wyprodukowana zgodnie z normami EN 55014-1, EN 55014-2, EN 60335-1, EN 60335-2-54, EN 62233 w wersjach obowiązujących w dniu produkcji.

Do ustalenia zmierzonego i gwarantowanego poziomu mocy akustycznej zastosowano postępowanie przewidziane przez brytyjskie rozporządzenie Noise Emission in the Environment by Equipment for use Outdoors Regulations 2001, Schedule 8 z uwzględnieniem normy ISO 3744.

- zmierzony poziom mocy akustycznej:
84 dB(A)
- gwarantowany poziom mocy akustycznej:
86 dB(A)

Dokumentacja techniczna jest przechowywana w firmie ANDREAS STIHL AG & Co. KG.

Rok produkcji, kraj produkcji oraz numer seryjny są podane na myjce ciśnieniowej.

Waiblingen, 1.08.2022

ANDREAS STIHL AG & Co. KG

z up. 

Robert Olma, Vice President, Regulatory Affairs & Global Governmental Relations

25 Adresy

www.stihl.com

Съдържание

1	Предговор.....	311
2	Информация относно настоящото Ръководството за употреба.....	311
3	Преглед на съдържанието.....	312
4	Указания за безопасност.....	314
5	Подготовка на уреда за почистване под налягане за работа.....	324
6	Зареждане на акумулатора и светодиодите.....	325
7	Сглобяване на уреда за почистване под налягане.....	326
8	Свързване с източника на вода.....	327
9	Поставяне и изваждане на акумулатора.....	329
10	Включване и изключване на уреда за почистване под налягане.....	329
11	Проверка на уреда за почистване под налягане и акумулаторната батерия... 330	
12	Работа с уреда за почистване под налягане.....	330
13	След работа.....	332
14	Транспортиране.....	332
15	Съхранение.....	333
16	Почистване.....	334
17	Поддръжка /обслужване.....	335
18	Ремонт.....	335
19	Отстраняване на неизправности.....	336
20	Технически данни.....	338
21	Резервни части и принадлежности.....	340
22	Отстраняване /изхвърляне.....	340
23	Декларация на ЕС (EU) за съответствие.....	340
24	Декларация за съответствие UKCA.....	341
25	Адреси.....	341

1 Предговор

Уважаеми клиенти,

Радваме се, че сте избрали изделие на фирма STIHL. Ние разработваме и произвеждаме продукти с най-високо качество в съответствие с изискванията на нашите клиенти. Така се създават продукти, които се отличават с висока надеждност дори при изключително високо натоварване.

STIHL също така държи на най-високото ниво в обслужването. Сътрудниците в специализираните ни търговски обекти са готови да ви дадат компетентна консултация и съвети, както и да поемат комплексно техническо обслужване на закупените от Вас апарати.

STIHL е категоричен привърженик на устойчивото и отговорно отношение към природата. Настоящото ръководство за употреба следва да Ви подпомогне в продължителното, сигурно и екологично използване на Вашия продукт на STIHL.

Благодарим Ви за доверието и Ви пожелаваме удоволствие от употребата на изделието от фирма STIHL.



Dr. Nikolas Stihl

ВАЖНО! ПРОЧЕТЕТЕ ПРЕДИ УПОТРЕБА – И СЪХРАНЯВАЙТЕ.

2 Информация относно настоящото Ръководството за употреба

2.1 Действащи документи

Валидни са местните предписания за безопасност.

- ▶ Допълнително към настоящото ръководство за употреба да се прочетат, разберат и съхраняват следните документи:
 - Информация за безопасност за акумулаторните батерии и изделията с вградена акумулаторна батерия на STIHL: www.stihl.com/safety-data-sheets
 - Ръководство за употреба и опаковка на използваните принадлежности
 - Ръководство за употреба и опаковка на използвания почистващ препарат

2.2 Обозначение на предупредителни указания, които се срещат в текста

ОПАСНОСТ

- Това указание предупреждава за опасностите, които могат да доведат до тежки наранявания или до смърт.
 - ▶ Посочените мерки ще помогнат за предотвратяването на тежки наранявания или смърт.

ПРЕДУПРЕЖДЕНИЕ

- Това указание предупреждава за опасностите, които могат да доведат до тежки наранявания или до смърт.
 - ▶ Посочените мерки ще помогнат за предотвратяването на тежки наранявания или смърт.

УКАЗАНИЕ

- Това указание предупреждава за опасности, които могат да доведат до материални щети.
 - ▶ Посочените мерки ще помогнат за предотвратяването на материални щети.

2.3 Символи в текста

 Този символ насочва към глава от настоящото ръководство за употреба.

3 Преглед на съдържанието

3.1 Уред за почистване под налягане

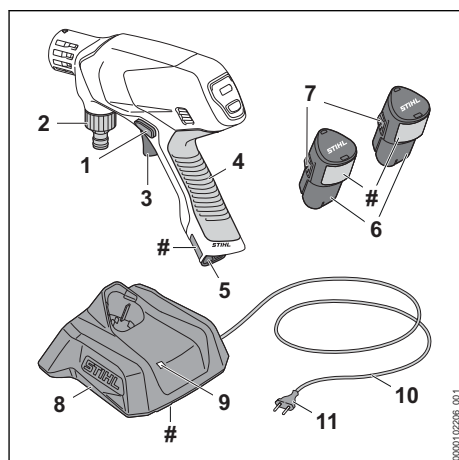

- 1 Фиксиращ шибър**
Фиксиращият шибър деблокира лоста за ръчно включване/изключване.
- 2 Накрайник**
Накрайникът служи за свързване на маркуча за вода.
- 3 Лост за ръчно включване/изключване**
Лостът за ръчно включване/изключване включва и изключва уреда за почистване под налягане.
- 4 Дръжка за управление**
Дръжката за управление служи за управление, държане и водене на уреда за почистване под налягане.
- 5 Приемно гнездо за акумулаторната батерия**
Приемното гнездо за акумулаторната батерия поема акумулаторната батерия.
- 6 Акумулаторна батерия**
Акумулаторната батерия захранва уреда за почистване под налягане с енергия.
- 7 Фиксираща кука**
Фиксиращата кука задържа акумулаторната батерия в приемното гнездо за акумулаторна батерия.
- 8 Зарядно устройство**
Зарядното устройство зарежда акумулаторната батерия.

9 Светодиод

Светодиодът показва състоянието на зарядното устройство.

10 Захранващ кабел

Захранващият кабел свързва зарядното устройство с щепсела.

11 Щепсел

Щепселът свързва захранващия кабел с контакта

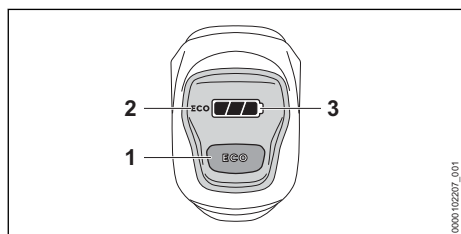
Табелка с техническите данни с машинния номер**3.2 Команден панел****1 Бутон ECO**

Бутонът включва и спира режим ECO.

2 Индикация на дисплея есо

Индикацията на дисплея показва режим ECO.

3 Индикация на дисплея 

Индикацията на дисплея показва състоянието на зареждане на акумулаторната батерия и неизправностите.

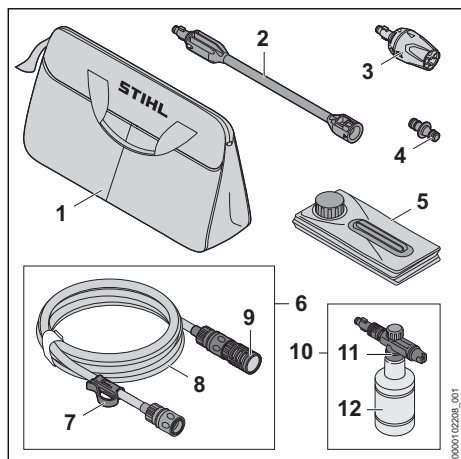
3.3 Принадлежности**1 Чанта**

Чантата се използва за транспортиране и съхранение на уреда за почистване под налягане, принадлежностите, акумулаторната батерия и зарядното устройство.

2 Струйна тръба

Струйната тръба свързва уреда за пръскане под налягане с дюзата.

3 Мултифункционална дюза

Мултифункционалната дюза се състои от дюза с плоска струя, роторна дюза, дюза с точкова струя и дюза за поливане.

4 Адаптер

Адаптерът свързва маркуча за вода на смукателния комплект с маркуча за вода на водопроводната мрежа.

5 Сгъваем бидон

Сгъваемият бидон служи като резервоар за вода в режим на всмукване.

6 Смукателен комплект

Смукателният комплект служи за всмукване на вода от сгъваемия бидон, резервоарите за събиране на дъждовна вода, цистерните и от течачите или неподвижните водоими.

7 Скоба

Скобата закрепва маркуча за вода и смукателната камбана в сгъваемия бидон, за да не се изплъзнат.

8 Маркуч за вода

Маркучът за вода свързва уреда за почистване под налягане с източника на вода.

9 Смукателна камбана

Смукателната камбана филтрира засмуканата вода.

10 Комплект за разпръскване

Комплектът за разпръскване служи за почистване с почистващ препарат.

11 Разпръсквателна дюза

Разпръсквателната дюза смесва водата с почистващ препарат.

12 Бутилка

Бутилката съдържа почистващ препарат.

3.4 Символи

Символите могат да се намират върху уреда за почистване под налягане, принадлежностите, акумулаторната батерия и зарядното устройство и означават следното:

▶ В тази позиция дюзата с плоска дюза е настроена на мултидюзата.

 В тази позиция роторната дюза е настроена на мултидюзата.

 В тази позиция дюзата за точкова струя е настроена на мултидюзата.

 В тази позиция дюзата за поливане е настроена на мултидюзата.

 В тази позиция принадлежностите са отключени.

 В тази позиция принадлежностите са заключени.

 Този продукт се използва с акумулаторна батерия на STIHL. Допълнителните акумулаторни батерии са посочени в това ръководство за употреба.

 Тази акумулаторна батерия се зарежда със зарядно устройство на STIHL. Оторизираните зарядни устройства са посочени в тези инструкции за безопасност.

 Светодиодът свети или мига в зелено. Акумулаторната батерия се зарежда.

 Светодиодът мига в червено. Между акумулаторната батерия и зарядното устройство няма електрически контакт или в акумулаторната батерия или в зарядното устройство има неизправност.

 Гарантирано максимално ниво на звуковата мощност в съответствие с Директива 2000/14/ЕО в dB(A), за да се направят сравними звуковите емисии на изделията.

 Посоченото в непосредствена близост до символа показва енергийното съдържание на акумулаторната батерия според спецификацията на производителя на клетката. Наличното за приложение енергийно съдържание е по-ниско.

 Работете с електроуредата в затворено и сухо помещение.

 Не изхвърляйте изделието заедно с битовите отпадъци.

 Прочетете, разберете и съхранявайте ръководството за употреба.

STIHL  С тези символи се обозначават оригинални резервни части на STIHL и оригинални принадлежности на STIHL.

4 Указания за безопасност

4.1 Предупредителни символи

4.1.1 Уред за почистване под налягане

Предупредителните символи върху уреда за почистване под налягане означат следното:



Спазвайте указанията за безопасност и мерките, свързани с тях.



Да се прочете, разбере и съхранява настоящото Ръководство за употреба.



Носете предпазни очила.



Не свързвайте уреда за почистване под налягане директно към водопроводната мрежа за питейна вода.



Изваждайте акумулаторната батерия при прекъсване на работа, транспортиране, съхраняване, извършване на поддръжка или ремонт.

4.1.2 Акумулаторна батерия

Предупредителните символи на акумулаторната батерия означат следното:



Спазвайте указанията за безопасност и мерките, свързани с тях.



Прочетете, разберете и съхранявайте ръководството за употреба.



Пазете акумулаторната батерия от горещина и огън.



Не потапяйте акумулаторните батерии в течности.

4.1.3 Зарядно устройство

Предупредителните символи на зарядното устройство означат следното:



Спазвайте указанията за безопасност и мерките, свързани с тях.



Прочетете, разберете и съхранявайте ръководството за употреба.



Зарядното устройство да се предпазва от дъжд и влага.

4.2 Употреба по предназначение

Уредът за почистване под налягане STIHL RCA 20.0 се използва за почистване около дома, например на градински мебели, велосипеди, играчки, барбекюта, кофи за боклук и превозни средства или за мобилно почистване.

Уредът за почистване под налягане не е подходяща за промишлена употреба.

Уредът за почистване под налягане не може да се използва при дъжд.

Акумулаторната батерия STIHL AS захранва уреда за почистване под налягане с енергия.

Зарядното устройство STIHL AL 1 зарежда акумулаторната батерия STIHL AS.

▲ ПРЕДУПРЕЖДЕНИЕ

- При използване на уреда за почистване под налягане не по предназначение може да се стигне до тежки наранявания или смърт на хора и материални щети.
 - ▶ Използвайте уреда за почистване под налягане така, както е описано в това ръководство за употреба.

Уредът за почистване под налягане STIHL RCA 20.0 не е предназначен за следните приложения:

- почистване на азбестов цимент и подобни повърхности
- почистване на повърхности, които са боядисани или лакирани с боя, съдържаща олово
- почистване на повърхности, които влизат в контакт с хранителни продукти

▲ ПРЕДУПРЕЖДЕНИЕ

- Акумулаторните батерии и зарядните устройства, които не са одобрени от STIHL за уреда за почистване под налягане, могат да предизвикат пожар и експлозия. Може да се стигне до сериозни наранявания или смърт на хора, както и до материални щети.

- ▶ Използвайте уреда за почистване под налягане с акумулаторна батерия STIHL AS.
- ▶ Зареждайте акумулаторната батерия STIHL AS със зарядно устройство STIHL AL 1.
- При използване на уреда за почистване под налягане, акумулаторната батерия или зарядното устройство не по предназначение им, може да се стигне до тежко нараняване или дори до смърт на хора, както и до възникване на материални щети.
 - ▶ Използвайте уреда за почистване под налягане, акумулаторната батерия и зарядното устройство така, както е описано в това ръководство за употреба.

4.3 Изисквания към ползвателя

▲ ПРЕДУПРЕЖДЕНИЕ

- Ползвателите, които не са инструктирани предварително, не са в състояние да разпознаят или оценят опасностите, свързани с работата на уреда за почистване под налягане, акумулаторната батерия и зарядното устройство. Ползвателят или други хора могат да бъдат сериозно ранени или убити.



▶ Прочетете, разберете и съхранявайте ръководството за употреба.

- ▶ Ако уредът за почистване под налягане, акумулаторната батерия или зарядното устройство се дават на друг ползвател: да му се предаде също и ръководството за употреба.
- ▶ Уверете се, че ползвателят удовлетворява следните изисквания:
 - Ползвателят е отпочинал.
 - Тази машина и акумулаторните батерии не трябва да се използват от хора (включително деца) с намалени физически, сетивни или умствени способности или липса на опит и знания.
 - Ползвателят е в състояние да разпознае и прецени опасностите от уреда за почистване под налягане и акумулаторната батерия.
 - Ползвателят е пълнолетно лице или се обучава професионално в съответствие с националните разпоредби под надзора на друго лице.

- Ползвателят трябва да е получил инструкции от сътрудник в специализиран търговски обект на STIHL или от друго компетентно лице, преди да пристъпи към работа с уреда за почистване под налягане за първи път.
- Ползвателят не се намира под въздействие на алкохол, медикаменти или наркотици.
- ▶ При съмнения се обърнете към специализиран търговски обект на STIHL.

4.4 Облекло и екипировка

▲ ПРЕДУПРЕЖДЕНИЕ

- По време на работа могат да се изхвърчават нагоре предмети с висока скорост. Ползвателят може да получи нараняване.
 - ▶ Носете плътно прилягащи защитни очила. Подходящи защитни очила са тези, които са минали проверка по стандарт EN 166 или по националните нормативи и със съответна маркировка се предлагат в търговската мрежа.



- ▶ Трябва да се носи плътно прилягаща риза с дълги ръкави и дълъг панталон.
- По време на работа могат да се образуват аерозоли. Вдишаните аерозоли могат да увредят здравето и да предизвикат алергични реакции.
 - ▶ Необходимо да се извърши оценка на риска в зависимост от почистваната повърхност и обкръжението ѝ.
 - ▶ Ако оценката на риска покаже, че се образуват аерозоли: носете респираторна маска с клас на защита FFP2 или сравним клас.
- Ако ползвателят носи неподходящи обувки, той може да се подхлъзне. Ползвателят може да получи нараняване.
 - ▶ Да се носят здрави затворени обувки с предпазващи от хлъзгане подметки с грайфери.

4.5 Работен участък и неговата околност

4.5.1 Уред за почистване под налягане

▲ ПРЕДУПРЕЖДЕНИЕ

- Външни хора, деца и животни не могат да разпознават и оценяват опасности, свързани с работата на уреда за почистване под налягане и опасностите от евентуално изхвърчащи предмети. Външни лица, деца

и животни могат да получат тежки наранявания и да бъдат причинени материални щети.

- ▶ Външни лица, деца и животни да не се допускат в работната зона.
- ▶ Не оставяйте уреда за почистване под налягане без надзор.
- ▶ Уверете се, че деца не могат да играят с уреда за почистване под налягане.
- Ако се работи по време на дъжд или във влажна среда, може да се получи електрически удар. Може да се стигне до сериозни наранявания на ползвателя и повреда на уреда за почистване под налягане.
 - ▶ Не работете в дъждовно време.
 - ▶ Уредът за почистване под налягане така, за да не се намокри.
- Електрическите компоненти на уреда за почистване под налягане могат да произведат искри. В леснозапалима или експлозивна среда искрите могат да предизвикат пожар или експлозия. Може да се стигне до сериозни наранявания или смърт на хора, както и до материални щети.
 - ▶ Не работете в лесновъзпламенима или експлозивна среда.

4.5.2 Акумулаторна батерия

▲ ПРЕДУПРЕЖДЕНИЕ

- Външните лица, децата и животните не могат да разпознават и оценяват опасностите, свързани с акумулаторната батерия. Външните лица, децата и животните могат да получат тежки наранявания.
 - ▶ Дръжте далеч външни лица, деца и животни.
 - ▶ Не оставяйте акумулаторната батерия без надзор.
 - ▶ Уверете се, че деца не могат да играят с акумулаторната батерия.
- Акумулаторната батерия не е защитена срещу всички въздействия на околната среда. Ако акумулаторната батерия е изложена на неподходящи въздействия на околната среда, тя може да се запали, да експлодира или да се повреди непоправимо. Хората могат да бъдат сериозно наранени и да възникнат материални щети.
 - ▶ Пазете акумулаторната батерия от горещина и огън.
 - ▶ Не хвърляйте ножицата в огън.
- ▶ Не зареждайте, използвайте и съхранявайте акумулаторната батерия извън



посочените температурни граници  20.5.



- ▶ Не потапяйте акумулаторните батерии в течности.

- ▶ Дръжте акумулаторната батерия далеч от малки метални части.
- ▶ Не излагайте акумулаторната батерия на високо налягане.
- ▶ Не излагайте акумулаторната батерия на микровълни.
- ▶ Защитете акумулаторната батерия от химикали и соли.

4.5.3 Зарядно устройство

▲ ПРЕДУПРЕЖДЕНИЕ

- Външни лица и деца не могат да разпознаят и оценят опасностите, свързани със зарядното устройство и електрическия ток. Може да се стигне до сериозни наранявания или смърт на случайни минавачи, деца и животни.
 - ▶ Дръжте далеч външни лица, деца и животни.
 - ▶ Уверете се, че деца не могат да играят със зарядното устройство.
- Зарядното устройство не е защитено от вода. Ако се работи по време на дъжд или във влажна среда, може да се получи електрически удар. Може да се стигне до сериозни наранявания на ползвателя и повреда на зарядното устройство.



- ▶ Да не се работи по време на дъжд или във влажна среда.

- Зарядното устройство не е защитено срещу всички въздействия на околната среда. Ако зарядното устройство бъде подложено на неподходящи въздействия от околната среда, то може да се запали или да експлодира. Хората могат да бъдат сериозно наранени и да възникнат материални щети.
 - ▶ Със зарядното устройство трябва да се работи в затворено и сухо помещение.
 - ▶ Със зарядното устройство не бива да се работи в лесно възпламенима или експлозивна среда.
 - ▶ При работа зарядното устройство да не се поставя върху лесно възпламенима основа.
 - ▶ Зарядното устройство да не се използва и съхранява извън посочените температурни граници,  20.5.

- Хората могат да се спънат в захранващия кабел. Могат да бъдат наранени хора, а зарядното устройство може да се повреди.
 - ▶ Захранващият кабел трябва да се прекара плоско по земята.

4.6 Състояние, съответстващо на изискванията за безопасност

4.6.1 Уред за почистване под налягане

Уредът за почистване под налягане се намира в състояние, съответстващо на изискванията за безопасност, когато са изпълнени следните условия:

- Уредът за почистване под налягане не е повреден.
- Дръжката, муфите и принадлежностите не са повредени.
- Принадлежностите са монтирани правилно.
- Уредът за почистване под налягане е чист.
- Принадлежностите са чисти.
- Елементите за управление функционират нормално и не са променени.
- За този уред за почистване под налягане са монтирани оригинални принадлежности на STIHL.

▲ ПРЕДУПРЕЖДЕНИЕ

- При състояние, неотговарящо на изискванията за техническа безопасност, е възможно конструктивни части вече да не функционират правилно, а предпазните устройства да не действат. Може да се стигне до сериозни наранявания или смърт на хора.
 - ▶ Работете с неповреден уред за почистване под налягане.
 - ▶ Работете с неповредени муфи и принадлежности.
 - ▶ Принадлежностите да се монтират така, както е описано в това ръководство за употреба.
 - ▶ Ако уредът за почистване под налягане е замърсен: почистете го.
 - ▶ Ако принадлежностите са замърсени: почистете ги.
 - ▶ Ако приемното гнездо за акумулаторното гнездо е мокро или влажно: оставете го да изсъхне.
 - ▶ Не променяйте уреда за почистване под налягане.
 - ▶ Ако елементите на управлението не функционират: не използвайте уреда за почистване под налягане.

- ▶ Монтирайте оригинални принадлежности на STIHL за този уред за почистване под налягане.
- ▶ Монтирайте принадлежностите така, както е описано в това ръководство за употреба или в ръководството за употреба на принадлежностите.
- ▶ Не вкарвайте предмети в отворите на уреда за почистване под налягане.
- ▶ Сменете износените или повредени указателни табелки.
- ▶ При съмнения се обърнете към специализиран търговски обект на STIHL.

4.6.2 Акумулаторна батерия

Акумулаторната батерия се намира в състояние, съответстващо на изискванията за безопасност, когато са изпълнени следните условия:

- Акумулаторната батерия не е повредена.
- Акумулаторната батерия е чиста и суха.
- Акумулаторната батерия функционира и не е променена.

▲ ПРЕДУПРЕЖДЕНИЕ

- Акумулаторната батерия повече не може да функционира безопасно, ако не е в състояние, съответстващо на изискванията за безопасност. Може да се стигне до сериозни наранявания на хората.
 - ▶ Работете с неповредена и функционираща акумулаторна батерия.
 - ▶ Не зареждайте повредена или дефектна акумулаторна батерия.
 - ▶ Ако акумулаторната батерия е замърсена: почистете я.
 - ▶ Ако акумулаторна батерия е мокра: оставете я да изсъхне,  20.6.
 - ▶ Не променяйте акумулаторната батерия.
 - ▶ Не вкарвайте предмети в отворите на акумулаторната батерия.
 - ▶ Не присъединявайте или свързвайте накъсо електрическите контакти на акумулаторната батерия с метални предмети.
 - ▶ Не отваряйте акумулаторната батерия.
 - ▶ Сменете износените или повредени указателни табелки.
- От повредена акумулаторна батерия може да изтича течност. Ако течността влезе в контакт с кожата или очите, кожата или очите могат да бъдат раздразнени.
 - ▶ Избягвайте контакт с течността.
 - ▶ При контакт с кожата: засегнатите участъци на кожата да се измият обилно с вода и сапун.

- ▶ При контакт с очите: очите да се изплакват обилно с вода в продължение на най-малко 15 минути и да се потърси лекар.
- Повредената или дефектна акумулаторна батерия може да мирише необичайно, да пуши гори. Може да се стигне до тежки наранявания и смърт на хора и до материални щети.
 - ▶ Ако акумулаторната батерия мирише необичайно, пуши или гори: тя да не бива да се използва и трябва да се държи далеч от горивни материали.
 - ▶ Ако акумулаторната батерия гори: опитайте се да загасите акумулаторната батерия с пожарогасител или вода.

4.6.3 Зарядно устройство

Зарядното устройство се намира в състояние, съответстващо на изискванията за безопасност, когато са изпълнени следните условия:

- Зарядното устройство не е повредено.
- Зарядното устройство е чисто и сухо.

▲ ПРЕДУПРЕЖДЕНИЕ

- При състояние на апарата, неотговарящо на изискванията за техническа безопасност, частите му не могат да функционират нормално и предпазните устройства престават да действат. Може да се стигне до сериозни наранявания на хора или смърт.
 - ▶ Да се използва изправно зарядно устройство.
 - ▶ Ако зарядното устройство е замърсено или мокро: то трябва да се почисти и да се остави да изсъхне.
 - ▶ Не бива да се правят конструктивни промени на зарядното устройство.
 - ▶ Да не се вкарват никакви предмети в отворите на зарядното устройство.
 - ▶ Електрическите контакти на зарядното устройство да не се присъединяват или свързват накъсо с метални предмети.
 - ▶ Зарядното устройство да не се отваря.

4.7 Работа

▲ ПРЕДУПРЕЖДЕНИЕ

- В някои ситуации ползвателят не може да работи концентрирано. Тогава ползвателят може да се спъне, да падне и тежко да се нарани.
 - ▶ Работете спокойно и съсредоточено.
 - ▶ Ако условията на видимост или осветление са лоши: не работете с уреда за почистване под налягане.

- ▶ Управлявайте уреда за почистване под налягане сами.
- ▶ Внимавайте за препятствия.
- ▶ Докато работите, стойте на земята и пазете равновесие. Ако се налага да се работи на високо: използвайте повдигателна работна платформа или устойчиви скелета.
- ▶ Ако се появят признаци на умора: направете почивка по време на работата.
- Ако по време на работа забележите промени или нещо необичайно в поведението на уреда за почистване под налягане, това означава, че състоянието му може да не съответства на изискванията за техническа безопасност. Хората могат да бъдат сериозно наранени и да възникнат материални щети.
 - ▶ Прекратете работа, извадете акумулаторната батерия и се обърнете към специализиран търговски обект на STIHL.
 - ▶ Не покривайте уреда за почистване под налягане, за да се осигури достатъчен обмен на охлаждащия въздух.
- Когато лостът за ръчно включване/изключване се пусне, високонапорната дюза се изключва автоматично и водата вече престава да излиза от дюзата. Уредът за почистване под налягане е в режим на готовност и остава включен. Ако лостът за ръчно включване/изключване се натисне, високонапорната помпа се включва автоматично и от дюзата излиза вода. Хората могат да бъдат сериозно наранени и да възникнат материални щети.
 - ▶ Когато не се работи: блокирайте лоста за ръчно включване/изключване.
 - ▶ Извадете акумулаторната батерия.
- При температури под 0 °C върху повърхността, която трябва да бъде почистена, и в частите на уреда за почистване под налягане може да замръзне вода. Тогава ползвателят може да се подхлъзне, да падне и да се нарани тежко. Могат да възникнат материални щети.
 - ▶ Не използвайте уреда за почистване под налягане при температури под 0 °C.
- Ако се работи на височина, уредът за почистване под налягане или принадлежностите могат да паднат. Хората могат да бъдат сериозно наранени и да възникнат материални щети.
 - ▶ Използвайте подемна работна платформа или скеле.
- ▶ Обезопасете уреда за почистване под налягане и принадлежностите срещу падане.
- Водната струя може да отдели азбестови влакна от третираната повърхност. След изсъхване азбестовите влакна могат да се разпръснат във въздуха и да се вдишат. Вдишаните азбестови влакна могат да нанесат вреди на здравето.
 - ▶ Не почиствайте повърхности, съдържащи азбест.
- Водната струя може да отдели масло от автомобили или машини. Водата, съдържаща масло, може да попадне в почвата, във водоемите или в канализацията. Това представлява опасност за околната среда.
 - ▶ Почиствайте превозните средства или машините само на места, снабдени с маслен сепаратор в отвеждането на отпадъчните води.
- Водната струя заедно с боята, съдържаща олово, може да образува аерозоли и вода, които съдържат олово. Аерозолите и водата, съдържащи олово, могат да попаднат в почвата, във водоемите или в канализацията. Вдишаните аерозоли могат да нанесат вреди на здравето и да предизвикат алергични реакции. Това представлява опасност за околната среда.
 - ▶ Не почиствайте повърхности, които са боядисани или лакирани с боя, съдържаща олово.
- Водната струя може да повреди чувствителните повърхности. Могат да възникнат материални щети.
 - ▶ Не почиствайте чувствителните повърхности с ротационната дюза.
 - ▶ Почиствайте чувствителните повърхности от гума, плат, дърво или други подобни материали с намалено работно налягане и от по-голямо разстояние.
- Мултифункционалната дюза може да се повреди, ако по време на работа се потопи и експлоатира в замърсена вода.
 - ▶ Не използвайте замърсена вода за работа с мултифункционалната дюза.
 - ▶ Ако се почиства резервоар: изпразнете резервоара и по време на почистването оставете водата да изтече.
- Всмуканите лесно запалими и експлозивни течности могат да предизвикат пожари и експлозии. Може да се стигне до сериозни наранявания или смърт на хора, както и до материални щети.
 - ▶ Не всмуквайте или разпръсквайте лесно запалими и експлозивни течности.

- Всмуканите дразнещи, разяждащи и отровни течности могат да представляват опасност за здравето и да повредят частите на уреда за почистване под налягане. Може да се стигне до сериозни наранявания или смърт на хора, както и до материални щети.
 - ▶ Не всмуквайте или разпръсквайте дразнещи, разяждащи или отровни течности.
- Мощната водна струя може тежко да нарани хората и животните и да причини материални щети
 - ▶ Водната струя да не се насочва към хора и животни.
 - ▶ не насочвайте водната струя към трудно-видими места.
 - ▶ Не почиствайте дрехите, докато се носят.
 - ▶ Не почиствайте обувките, докато се носят.
- Ако електрическите инсталации, електрическите връзки, контактите и токопроводящите проводници влязат в контакт с водата, може да се стигне до токов удар. Може да се стигне до сериозни наранявания или смърт на хора, както и до материални щети.
 - ▶ Водната струя да не се насочва към електрически инсталации, електрически връзки, контакти и токопроводящи проводници.
- Ако електрическите уреди влязат в контакт с водата, може да се стигне до токов удар. Може да се стигне до тежки наранявания и смърт на ползвателя и до материални щети.
 - ▶ Не насочвайте водната струя към електрически уреди.
 - ▶ Дръжте електрическите уреди далеч от работната зона.
- Неправилно прокаран маркуч за вода може да се повреди, а хората ще се спъват в него. Хората могат да се наранят, а маркучът за вода да се повреди.
 - ▶ Не насочвайте водната струя към маркуча за вода.
 - ▶ Прокарайте и обозначете маркуча за вода така, че хората да не се спъват в него.
 - ▶ Прокарайте маркуча за вода така, че да не е опънат или усукан.
 - ▶ Прокарайте маркуча за вода така, че да не се повреди, прегъне, смачка или протрие.
 - ▶ Пазете маркуча за вода от горещина, масло и химикали.

- Силната водна струя предизвиква сили на реактивни сили. Ползвателят може да загуби контрол над уреда за почистване под налягане поради възникващите реактивни сили. Потребителят може да се нарани сериозно и да възникнат материални щети.
 - ▶ Дръжте здраво уреда за почистване под налягане.
 - ▶ Работете така, както е описано в това ръководство за употреба.

4.8 Почистващ препарат

▲ ПРЕДУПРЕЖДЕНИЕ

- Ако почистващият препарат влезе в контакт с кожата или очите, той може да предизвика дразнене на кожата или очите.
 - ▶ Съблюдавайте ръководството за употреба на почистващия препарат.
 - ▶ Избягвайте контакт с почистващи препарати.
 - ▶ При контакт с кожата: засегнатите участъци на кожата да се измият обилно с вода и сапун.
 - ▶ При контакт с очите: очите да се изплакват обилно с вода в продължение на най-малко 15 минути и да се потърси лекар.
- Неправилните или неподходящите почистващи препарати могат да повредят уреда за почистване под налягане или повърхността на обекта, който трябва да бъде почистен, както и да замърсят околната среда.
 - ▶ STIHL препоръчва използването на оригинални почистващи препарати на STIHL.
 - ▶ Съблюдавайте ръководството за употреба на почистващия препарат.
 - ▶ При съмнения се обърнете към специализиран търговски обект на STIHL.

4.9 Присъединяване към водопроводната мрежа

▲ ПРЕДУПРЕЖДЕНИЕ

- При пускане на лоста на пистолета за разпръскване в маркуча за вода възниква обратен удар. При обратния удар замърсената вода може да бъде изтласкана обратно във водопроводната мрежа за питейна вода. Питейната вода може да се замърси.



- ▶ Не свързвайте уреда за почистване под налягане директно към водопроводната мрежа за питейна вода.
- ▶ Спазвайте разпоредбите на водоснабдителната компания. Ако е необходимо, при свързване към водопроводната мрежа за питейна вода използвайте разделяне на системата, отговарящо на изискванията (напр. устройство, предотвратяващо обратното оттичане).
- Замърсената вода или водата, съдържаща пясък, може да повреди частите на уреда за почистване под налягане.
 - ▶ Използвайте чиста вода.
 - ▶ Ако се използва замърсена или съдържаща пясък вода: използвайте уреда за почистване под налягане заедно със смукателен комплект STIHL с вграден филтър за вода.
- Ако към уреда за почистване под налягане се подава твърде малко количество вода, частите му могат да се повредят.
 - ▶ Отворете крана за вода докрай
 - ▶ Уверете се, че към уреда за почистване под налягане се подава достатъчно количество вода,  20.

4.10 Зареждане

▲ ПРЕДУПРЕЖДЕНИЕ

- По време на зареждането повредено или дефектно зарядно устройство може необичайно да мирише или да пуши. Това може да причини наранявания на хора и материални щети.
 - ▶ Извадете щепсела за свързване с електрическата мрежа от контакта.
- При недостатъчно отвеждане на топлина зарядното устройство може да прегрее и да предизвика пожар. Може да се стигне до тежки наранявания и смърт на хора и до материални щети.
 - ▶ Не покривайте зарядното устройство.

4.11 Електрическо свързване

Докосване до токопроводящите части може да настъпи по следните причини:

- Захранващият кабел или удължителният проводник е повреден.
- Щепселът на захранващия кабел или удължителния проводник е повреден.
- Контактът не е монтиран правилно.

▲ ОПАСНОСТ

- Докосването на токопроводящите части може да доведе до електрически удар. Ползвателят може да получи тежки, дори смъртоносни наранявания.
 - ▶ Уверете се, че захранващият кабел, удължителният кабел и щепселът не са повредени.



- Ако захранващият кабел или удължителният проводник е повреден:
 - ▶ Не докосвайте повреденото място.
 - ▶ Извадете щепсела от контакта.
- ▶ Хващайте захранващия кабел, удължителния проводник и техните щепсели само със сухи ръце.
- ▶ Вкарайте мрежовия щекер на захранващия кабел или удължителния проводник в правилно монтиран контакт с предпазител със защитна контактна система.
- ▶ Свържете зарядно устройство чрез защитен прекъсвач срещу утечен ток (30 mA, 30 ms).
- Повреден или неподходящ удължителен проводник може да предизвика електрически удар. Може да се стигне до сериозни наранявания на хора или смърт.
 - ▶ Използвайте удължителен проводник с правилно подбрано сечение,  20.4.

▲ ПРЕДУПРЕЖДЕНИЕ

- Неправилно напрежение или неправилна честота в електрическата мрежа може да доведе по време на зареждането до свръхнапрежение в зарядното устройство. Зарядното устройство може да се повреди.
 - ▶ Убедете се, че напрежението и честотата в електрическата мрежа съвпадат с данните, посочени на табелката на зарядното устройство.
- Ако зарядното устройство е свързано към контакт с няколко гнезда, електрическите компоненти могат да се претоварят по време на зареждане. Електрическите компоненти могат да се загреят и да предизвикат пожар. Може да се стигне до тежки наранявания или смърт на хора, както и до материални щети.
 - ▶ Уверете се, че данните за мощността върху контакта с няколко гнезда не са надвишени от сбора от данните върху фирмената табелка на зарядното устройство и всички електроуреди, свързани към контакта с няколко гнезда.

- Неправилно прокаран захранващ кабел и удължителен проводник могат лесно да се повредят, а и хората ще се спъват в него. Това може да стане причина за травми на хората и за повреждане на захранващия кабел или удължителния проводник.
 - ▶ Прокарайте и обозначете захранващия кабел и удължителния проводник така, че хората да не се спъват в тях.
 - ▶ Прокарайте захранващия кабел и удължителния проводник така, че да не са обтегнати или преплетени.
 - ▶ Прокарайте захранващия кабел и удължителния проводник така, че да не се повредят, прегънат или сплескат, или трият.
 - ▶ Пазете захранващия кабел и удължителния проводник от топлина, масло и химикали.
 - ▶ Захранващият кабел и удължителният проводник се прокарават по суха основа.
- По време на работа удължителният проводник се нагрива. Ако образуваната топлина не се отвежда, тя може да предизвика пожар.
 - ▶ В случай, че се използва кабелен барабан: кабелът трябва изцяло да се отбие от барабана.
- Ако в стената са разположени електрически проводници и тръби, те могат да се повредят, когато зарядното устройство се монтира на стената. Контактът с електрически проводници може да доведе до електрически удар. В резултат от това може да се стигне до тежки наранявания на хора и възникване на материални щети.
 - ▶ Убедете се, че на предвиденото място в стената не преминават електрически проводници и тръби.
- Ако зарядното устройство не е монтирано на стената така, както е описано в настоящото ръководство за употреба, то зарядното устройство или акумулаторната батерия може да падне или зарядното устройство да се нагрее прекомерно. Това може да причини тежки наранявания на хора и материални щети.
 - ▶ Монтирайте зарядното устройство на стената така, както е описано в настоящото ръководство за употреба.
- Ако зарядното устройство с поставена в него акумулаторна батерия се монтира на стената, акумулаторната батерия може да падне от зарядното устройство. Това може да причини тежки наранявания на хора и материални щети.

- ▶ Най-напред монтирайте зарядното устройство на стената и едва след това поставете в него акумулаторната батерия.

4.12 Транспортиране

4.12.1 Уред за почистване под налягане

▲ ПРЕДУПРЕЖДЕНИЕ

- При транспортирането уредът за почистване под налягане може да се преобърне или да се измести. Хората могат да бъдат наранени или да възникнат материални щети.
 - ▶ Блокирайте лоста за ръчно включване/изключване.
 - ▶ Извадете акумулаторната батерия.



- ▶ Транспортирайте уреда за почистване под налягане в доставената чанта.
- При температури под 0 °C водата в частите на уреда за почистване под налягане може да замръзне. Уредът за почистване под налягане може да се повреди.
 - ▶ Изпразнете уреда за почистване под налягане и принадлежностите.

4.12.2 Акумулаторна батерия

▲ ПРЕДУПРЕЖДЕНИЕ

- Акумулаторната батерия не е защитена срещу всички въздействия на околната среда. Ако акумулаторната батерия се подложи на неподходящи въздействия на околната среда, тя може да се повреди и могат да възникнат материални щети.
 - ▶ Не бива да се транспортира повредена акумулаторна батерия.
 - ▶ Ако в обема на доставката има чанта: транспортирайте акумулаторната батерия в доставената чанта.
- При транспортирането акумулаторната батерия може да се преобърне или да се измести. Това може да причини тежки наранявания на хора и материални щети.
 - ▶ Акумулаторната батерия трябва да се опакова така в опаковката, че да не може да се мести.
 - ▶ Подсигурете опаковката така, че да не може да се движи.

4.12.3 Зарядно устройство

▲ ПРЕДУПРЕЖДЕНИЕ

- При транспортирането зарядното устройство може да се преобърне или да се измени. Това може да причини тежки наранявания на хора и материални щети.
 - ▶ Извадете щепсела за свързване с електрическата мрежа от контакта.
 - ▶ Извадете акумулаторната батерия.
 - ▶ Транспортирайте зарядното устройство в доставената чанта.
 - ▶ Ако в обема на доставката не се съдържа чанта: обезопасете зарядното устройство с обтяжни колани, ремъци или мрежа така, че да не може да се преобърне или измени.
- Захранващият кабел не е предвиден за носене на зарядното устройство. В резултат от това може да се повреди захранващия кабел и зарядното устройство.
 - ▶ Развийте захранващия проводник и го закрепете към зарядното устройство.

4.13 Съхранение

4.13.1 Уред за почистване под налягане

▲ ПРЕДУПРЕЖДЕНИЕ

- Децата не могат да разпознават и оценяват опасностите, свързани с уреда за почистване под налягане. Децата могат да бъдат сериозно наранени.
 - ▶ Блокирайте лоста за ръчно включване/изключване.



- ▶ Извадете акумулаторната батерия.

- ▶ Съхранявайте уреда за почистване под налягане извън обсега на деца.
- Електрическите контакти на уреда за почистване под налягане и металните му компоненти могат да корозират поради влага. Уредът за почистване под налягане може да се повреди.



- ▶ Извадете акумулаторната батерия.

- ▶ Съхранявайте уреда за почистване под налягане в чисто и сухо състояние.
- При температури под 0 °C водата в частите на уреда за почистване под налягане може да замръзне. Уредът за почистване под налягане може да се повреди.

- ▶ Изпразнете уреда за почистване под налягане и принадлежностите.

4.13.2 Акумулаторна батерия

▲ ПРЕДУПРЕЖДЕНИЕ

- Децата не могат да разпознават и оценяват опасностите, свързани с акумулаторната батерия. Децата могат да бъдат сериозно наранени.
 - ▶ Съхранявайте акумулаторната батерия извън обсега на деца.
- Акумулаторната батерия не е защитена срещу всички въздействия на околната среда. Ако акумулаторната батерия е изложена на неподходящи въздействия на околната среда, тя може да се повреди неправилно.
 - ▶ Съхранявайте акумулаторната батерия в чисто и сухо състояние.
 - ▶ Съхранявайте акумулаторната батерия в затворено помещение.
 - ▶ Съхранявайте акумулаторната батерия отделно от уреда за почистване под налягане.
 - ▶ Ако акумулаторната батерия се съхранява в зарядното устройство: извадете щепсела и съхранявайте акумулаторната батерия със състояние на зареждане между 40 % и 60 % (2 светодиода).
 - ▶ Не съхранявайте акумулаторната батерия извън посочените температурни граници, ☞ 20.5.

4.13.3 Зарядно устройство

▲ ПРЕДУПРЕЖДЕНИЕ

- Децата не могат да разпознават и оценяват опасности, свързани със зарядното устройство. Може да се стигне до сериозни наранявания на деца или дори до смърт.
 - ▶ Издърпайте щепсела.
 - ▶ Зарядното устройство да се съхранява извън обсега на деца.
- Зарядното устройство не е защитено срещу всички въздействия на околната среда. Ако зарядното устройство бъде подложено на неподходящи въздействия от околната среда, то може да се повреди.
 - ▶ Издърпайте щепсела.
 - ▶ Ако зарядното устройство се е загреало: охладете го.
 - ▶ Зарядното устройство да се съхранява в чисто и сухо състояние.

- ▶ Зарядното устройство да се съхранява в затворено помещение.
- ▶ Зарядното устройство да не се съхранява извън посочените температурни граници,  20.5.
- Захранващият кабел не е предвиден за носене или окачване на зарядното устройство. Захранващият кабел и зарядното устройство могат да бъдат повредени.
 - ▶ Зарядното устройство се захваща и се държи за кожата. На зарядното устройство се намира жлебче за удобно повдигане на зарядното устройство.
 - ▶ Окачете зарядното устройство на стенния държач.

4.14 Почистване, поддръжка и ремонт

▲ ПРЕДУПРЕЖДЕНИЕ

- Ако по време на почистване, поддръжка и ремонт акумулаторната батерия е монтирана, то уредът за почистване под налягане може да се включи по невнимание. Хората могат да бъдат сериозно наранени и да възникнат материални щети.
 - ▶ Блокирайте лоста за ръчно включване/изключване.



- ▶ Извадете акумулаторната батерия.













- Агресивните почистващи препарати, почистването с водна струя или остри предмети могат да повредят уреда за почистване под налягане, акумулаторната батерия и зарядното устройство. Ако уредът за почистване под налягане, акумулаторната батерия и зарядното устройство не са почистени така, както е описано в това ръководство за употреба, конструктивните им части няма да функционират нормално, а предпазните им устройства ще престанат да действат. Хората могат да бъдат сериозно наранени.
 - ▶ Почиствайте уреда за почистване под налягане, акумулаторната батерия и зарядното устройство така, както е описано в това ръководство за употреба.
- Ако поддръжката или ремонтът на уреда за почистване под налягане, акумулаторната батерия и зарядното устройство не са извършени правилно, конструктивните им части няма да функционират нормално, а предпазните им устройства ще престанат да действат. Може да се стигне до сериозни наранявания или смърт на хора.

- ▶ Не извършвайте самостоятелно поддръжка или ремонт на уреда за почистване под налягане, акумулаторната батерия и зарядното устройство.
- ▶ При необходимост от поддръжка и ремонт на уреда за почистване под налягане, акумулаторната батерия или зарядното устройство: обърнете се към специализиран търговски обект на STIHL.

5 Подготовка на уреда за почистване под налягане за работа

5.1 Подготовка на уреда за почистване под налягане за работа

Преди всяко започване на работа трябва да се извършват следните стъпки:

- ▶ Уверете се, че следните конструктивни части се намират в състояние, отговарящо на изискванията за техническа безопасност:
 - Уред за почистване под налягане и съединителен маркуч,  4.6.1.
 - акумулаторната батерия,  4.6.2.
 - зарядно устройство,  4.6.3.
- ▶ Проверете акумулаторната батерия,  11.2.
- ▶ Заредете докрай акумулаторната батерия,  6.2.
- ▶ Почистете уреда за почистване под налягане,  16.1.
- ▶ Ако се използва смукателен комплект STIHL: проверете филтъра за вода за замърсявания и го почистете, ако е замърсен,  16.4.
- ▶ Ако ще се използва струйна тръба: монтирайте струйна тръба,  7.1.1.
- ▶ Ако се използва дюза: монтирайте дюзата,  7.2.1.
- ▶ Ако ще се използва средство за почистване: работете със средството за почистване,  12.4.
- ▶ Свържете водата,  8.
- ▶ Проверете елементите за управление,  11.1.
- ▶ Ако тези стъпки не могат да се извършат: не използвайте повече уреда за почистване под налягане и се обърнете към специализиран търговски обект на STIHL.

6 Зареждане на акумулатора и светодиодите

6.1 Монтиране на зарядното устройство на стената

Зарядното устройство може да се монтира на стена.

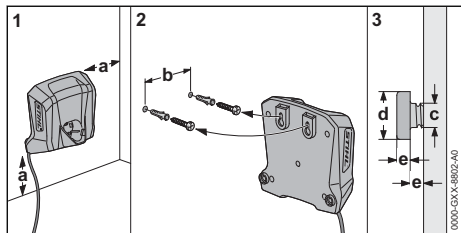

▶ Зарядното устройство трябва да се монтира на стената така, че да са изпълнени следните условия:

- Да се използва подходящ фиксиращ материал.
- Зарядното устройство трябва да стои хоризонтално.

Спазени са следните размери:

- a = минимум 100 mm
- b = 54 mm
- c = 4,5 mm
- d = 9 mm
- e = 2,5 mm

6.2 Зареждане на акумулаторната батерия

Времето на зареждане зависи от различни външни фактори, като например от температурата на акумулаторната батерия или от температурата на околната среда. За постигане на оптимална производителност спазвайте препоръчителните температурни диапазони, 20.6. Фактическото време на зареждане може да се различава от посоченото време. Времето за зареждане е посочено в линка www.stihl.com/charging-times.

Когато щепселът за свързване с електрическата мрежа е вкаран в контакт и акумулаторната батерия е поставена в зарядното устройство, процесът на зареждане започва автоматично. Когато акумулаторната батерия се зареди напълно, зарядното устройство автоматично се изключва.

По време на зареждането акумулаторната батерия и зарядното устройство се нагряват.

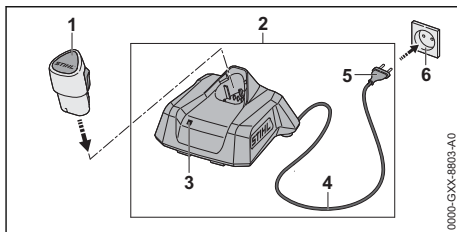

- ▶ Включете щепсела (5) в леснодостъпен контакт (6).
Зарядното устройство (2) извършва автоматичен тест. Светодиодът (3) свети ок. 1 секунда в зелено и ок. 1 секунда в червено.
- ▶ Прокарайте захранващия кабел (4).
- ▶ Вкарайте акумулаторната батерия (1) във водачите на зарядното устройство (2) и я натиснете до упор.
Светодиодът (3) свети или мига в зелено. Акумулаторната батерия (1) се зарежда.
- ▶ Ако светодиодът (3) вече не свети: акумулаторната батерия (1) е напълно заредена и може да бъде извадена от зарядното устройство (2).
- ▶ Ако зарядното устройство (2) вече не се използва: извадете мрежовия щепсел (5) от контакта (6).

6.3 Показване на нивото на зареждане

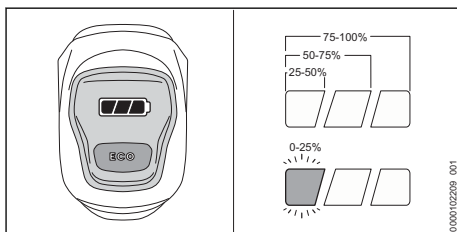

- ▶ Поставете акумулаторната батерия.
- ▶ Натиснете лоста за ръчно включване/изключване на уреда за почистване под налягане и го пуснете.
Светодиодите светят или мигат.
- ▶ Ако левият светодиод мига в зелено: заредете акумулаторната батерия.

6.4 Светодиоди на уреда за почистване под налягане

Светодиодите могат да показват състоянието на зареждане или наличието на неизправности в акумулаторната батерия. Светодиодите

могат да светят или да мигат в зелено или в червено.

Когато светодиодите светят или мигат в зелено, те показват нивото на зареждане.

- ▶ Ако десният светодиоди свети или мига в червено: отстранете неизправностите, 19.1.

В уреда за почистване под високо налягане или акумулаторната батерия има неизправност.

6.5 Светлинен диод на зарядното устройство

Светодиодът показва състоянието на зарядното устройство или неизправности. Светодиодът може да свети или да мига в зелено или в червено.

Ако светодиодът свети или мига в зелено, акумулаторната батерия се зарежда.

- ▶ Ако светодиодът свети или мига в червено: отстранете неизправностите, 19.

В зарядното устройство или акумулаторната батерия има неизправност.

7 Сглобяване на уреда за почистване под налягане

7.1 Монтиране и демонтиране на струйната тръба

7.1.1 Монтиране на струйната тръба

Струйната тръба може да се монтира на уреда за почистване под налягане в зависимост от приложението на потребителя.

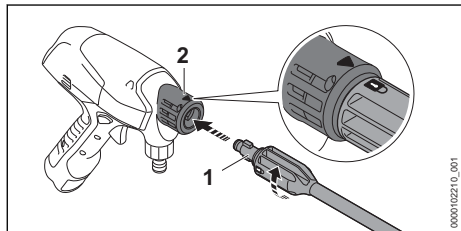

- ▶ Вкарайте струйната тръба (1) в уреда за почистване под налягане (2).
- ▶ Въртете струйната тръба (1), докато се фиксира. Стрелката на уреда за почистване под налягане и катинарът върху струйната тръба са подравнени.
- ▶ Ако струйната тръба (1) влиза трудно в уреда за почистване под налягане (2): сма-

жете уплътнението на струйната тръба (1) с арматурна смазка.

7.1.2 Демонтиране на струйната тръба

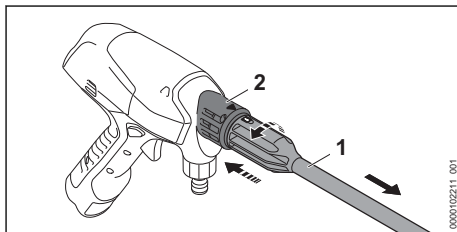

- ▶ Стиснете заедно струйната тръба (1) и уреда за почистване под налягане (2) и ги завъртете до упор.
- ▶ Разделете струйната тръба (1) и уреда за почистване под налягане (2).

7.2 Монтиране и демонтиране на дюзата

7.2.1 Монтаж на дюзата

Дюзата може да бъде монтирана на уреда за почистване под налягане или на струйната тръба.

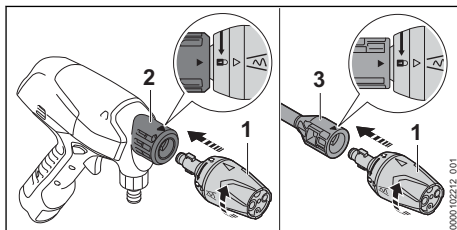

- ▶ Ако трябва да се използва струйна тръба: монтирайте струйна тръба.
- ▶ Вкарайте дюзата (1) в уреда за почистване под налягане (2) или в струйната тръба (3).
- ▶ Въртете дюзата (1), докато се фиксира. Стрелката на уреда за почистване под налягане или на струйната тръба и катинара на дюзата са подравнени.
- ▶ Ако дюзата (1) се вкарва трудно в уреда за почистване под налягане (2) или в струйната тръба (3): смажете уплътнението на дюзата (1) с арматурна грес.

7.2.2 Демонтаж на дюзата

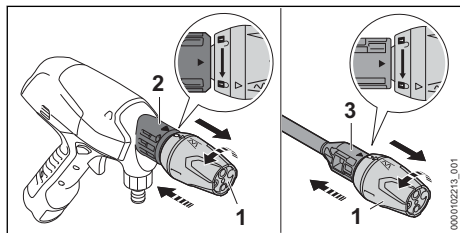

▶ Стиснете заедно дюзата (1) и уреда за почистване под налягане (2) и ги завъртете до упор.

Стрелката на уреда за почистване под налягане и катинарът върху дюзата са подравнени.

▶ Ако се използва струйна тръба: стиснете заедно дюзата (1) и струйната тръба (3) и ги завъртете до упор.

Стрелката на струйната тръба и катинарът върху дюзата са подравнени.

▶ Издърпайте дюзата (1).

8 Свързване с източника на вода

8.1 Свързване на уреда за почистване под налягане към водопроводната мрежа

Подготовка на смукателния комплект

Маркучът за вода на смукателния комплект е гъвкав. За по-добра работа свържете маркуча за вода на смукателния комплект към уреда за почистване под налягане.

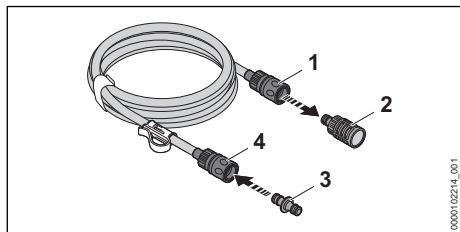

▶ За да снемете смукателната камбана, освободете муфата: издърпайте пръстена (1) или го завъртете и го задръжте.

▶ Издърпайте смукателната камбана (2) от муфата.

▶ Поставете адаптера (3) в муфата (4). Адаптерът (3) се фиксира с шракване.

Присъединяване на маркуча за вода

Маркучът за вода трябва да отговаря на следните изисквания:

- Диаметърът на маркуча за вода е 1/2".
- Маркучът за вода е дълъг между 10 m и 25 m.
- ▶ Свържете маркуча за вода към кран за вода.

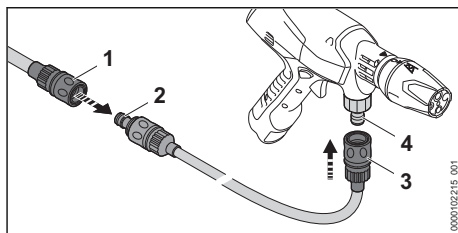

▶ Наденете муфата (1) на маркуча за вода върху адаптера (2) на смукателния комплект.

Муфата (1) се фиксира с шракване.

▶ Отворете крана за вода докрай и изплакнете маркуча за вода с вода.

Пясъкът и мръсотията се измиват от маркуча за вода. Маркучът за вода се обезвъздушаване.

▶ Затворете крана за вода.

▶ Поставете муфата (3) върху накрайника (4). Муфата (3) се фиксира с шракване.

▶ Отворете крана за вода докрай.

▶ Дръжте уреда за почистване под налягане надолу.

▶ Включете уреда за почистване под налягане и натиснете лоста за ръчно включване/изключване, докато от дюзата започне да излиза равномерна водна струя.

▶ Освободете лоста за ръчно включване/изключване.

▶ Заклучете фиксиращия шибър.

Изваждане на маркуча за вода

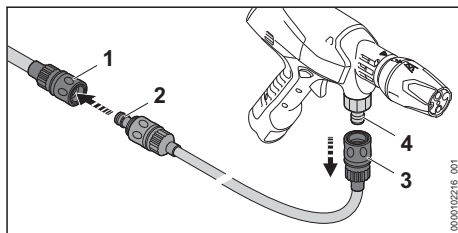

▶ Затворете крана за вода.

▶ За деблокиране на муфата: извадете или завъртете и задръжте пръстена (1 и 3).

- ▶ Извадете муфата от накрайника (4) и адаптера (2).

8.2 Използване на уреда за почистване под налягане на сгъваемия бидон

Уредът за почистване под налягане може да се използва за мобилни работи със сгъваемия бидон.

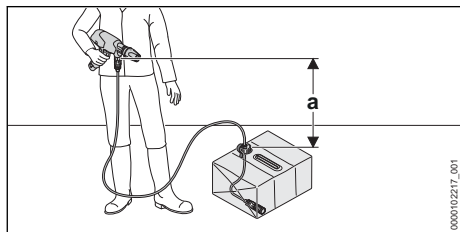

За да може водата да бъде засмукана, разликата във височината между уреда за почистване под налягане и източника на вода не трябва да надвишава максималната височина на изсмукване (a), 20.

Трябва да се използва подходящ комплект за всмукване на STIHL. Комплектът за всмукване включва маркуч за вода със специална муфта и вграден филтър за вода.

Разгъване на сгъваемия бидон

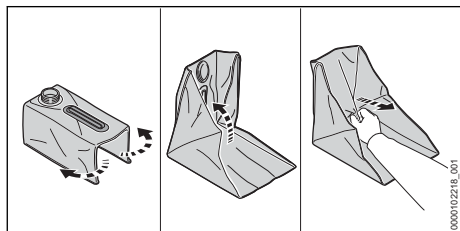

- ▶ Отвинтете капака и го свалете.
- ▶ Разгънете сгъваемия бидон.
- ▶ Издърпайте двойното дъно по диагонал нагоре. Сгъваемият бидон се разгъва докрай.
- ▶ Обработете ръбовете на ръка.

Пълнене на сгъваемия бидон

Сгъваемият бидон трябва да се напълни с чиста вода преди мобилна работа.

- ▶ Оставете сгъваемия бидон така върху земята, че да не може да се преобърне.
- ▶ Напълнете сгъваемия бидон с максимум 15 литра чиста вода.

- ▶ Завъртете капака и го затегнете на ръка. Сгъваемият бидон е затворен.

Свързване на смукателния комплект

- ▶ Оставете сгъваемия бидон така върху земята, че да не може да се преобърне.
- ▶ Отвинтете капака и го свалете.

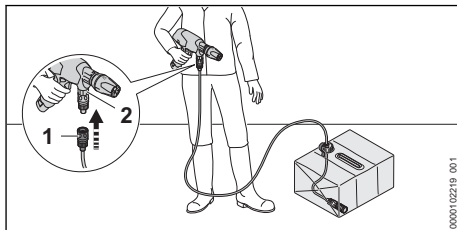

- ▶ Поставете муфата (1) върху накрайника (2). Муфата (1) се фиксира с щракване.
- ▶ Окачете смукателната камбана (3) така в сгъваемия бидон, че смукателната камбана (3) да е в най-ниската точка.
- ▶ Подравнете скобата (4) на маркуча за вода и я закачете в отвора на сгъваемия бидон.
- ▶ Дръжте уреда за почистване под налягане надолу.
- ▶ Включете уреда за почистване под налягане и натиснете лоста за ръчно включване/изключване, докато от дюзата започне да излиза равномерна водна струя.
- ▶ Освободете лоста за ръчно включване/изключване.
- ▶ Заклучете фиксиращия шибър.

8.3 Използване на уред за почистване под налягане с алтернативен източник на вода

Уредът за почистване под налягане всмуква вода от резервоари за събиране на дъждовна вода, цистерни и от течащи или неподвижни водоими.

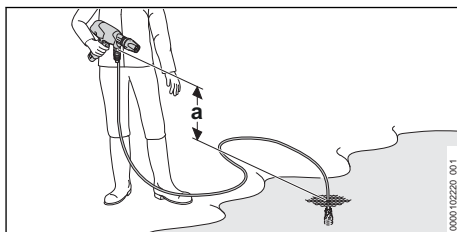

За да може водата да бъде засмукана, разликата във височината между уреда за почистване под налягане и източника на вода не

трябва да надвишава максималната височина на изсмукване (а),  20.

Трябва да се използва подходящ комплект за всмукване на STIHL. Комплектът за всмукване включва маркуч за вода със специална муфа и вграден филтър за вода.

Свързване на смукателния комплект

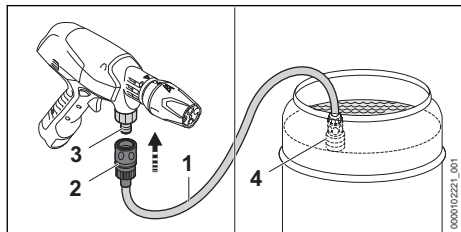

- ▶ Напълнете маркуча за вода (1) с вода така, че в него повече да няма въздух.
- ▶ Поставете муфата (2) върху накрайника (3). Муфата (2) се фиксира с щракване.
- ▶ Окачете смукателната камбана (4) в източника на вода така, че смукателната камбана (4) да не докосва земята.
- ▶ Дръжте уреда за почистване под налягане надолу.
- ▶ Включете уреда за почистване под налягане и натискайте лоста за ръчно включване/изключване, докато от дюзата започне да излиза равномерна водна струя.
- ▶ Освободете лоста за ръчно включване/изключване.
- ▶ Заклучете фиксиращия шибър.

9 Поставяне и изваждане на акумулатора

9.1 Поставяне на акумулаторната батерия

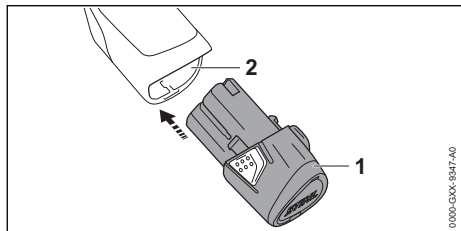

- ▶ Натиснете акумулаторната батерия (1) до упор в приемния ѝ отвор (2). Акумулаторната батерия (1) се фиксира с щракване.

9.2 Изваждане на акумулаторната батерия

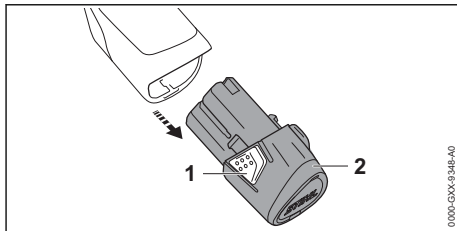

- ▶ Натиснете двете фиксиращи куки (1). Сега акумулаторната батерия (2) е деблокирана и може да се извади.

10 Включване и изключване на уреда за почистване под налягане

10.1 Включване на уреда за почистване под налягане

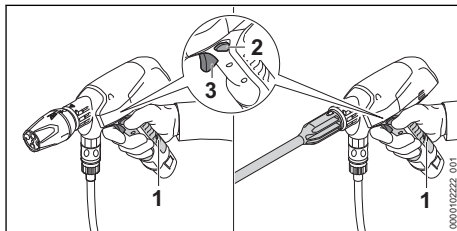

- ▶ Дръжте уреда за почистване под налягане с едната ръка в областта за хващане (1) на дръжката за управление така, че палецът да обхваща дръжката за управление.
- ▶ Натиснете фиксиращия шибър (2) в средно положение. Лостът за ръчно включване/изключване е деблокиран.
- ▶ Натиснете лоста за ръчно включване/изключване (3) с показалеца си и го дръжте натиснат. Високонапорната помпа се включва автоматично и водата излиза от дюзата.

10.2 Изключване на уреда за почистване под налягане

- ▶ Освободете лоста за ръчно включване/изключване. Високонапорната помпа се изключва автоматично и водата престава да излиза от дюзата. Уредът за почистване под налягане остава включен.

- ▶ Натиснете фиксиращия шибър навън. Лостът за ръчно включване/изключване е блокиран.
- ▶ Ако високонапорната помпа остава включена и от дюзата изтича вода: извадете акумулаторната батерия и се обърнете към специализиран търговски обект на STIHL. Уредът за почистване под налягане е дефектен.

11 Проверка на уреда за почистване под налягане и акумулаторната батерия

11.1 Проверка на елементите за управление

Фиксиращ шибър и лост за ръчно включване/изключване

- ▶ Извадете акумулаторната батерия.
- ▶ Заклучете фиксиращия шибър.
- ▶ Опитайте се да натиснете лоста за ръчно включване/изключване.
- ▶ Ако лостът за ръчно включване/изключване се поддава на натиск: не използвайте повече уреда за почистване под налягане и се обърнете към специализиран търговски обект на STIHL. Фиксиращият шибър е дефектен.
- ▶ Отключете фиксиращия шибър.
- ▶ Натиснете лоста за ръчно включване/изключване и го пуснете.
- ▶ Ако лостът за ръчно включване/изключване е трудноподвижен или не се връща в изходната си позиция: не използвайте повече уреда за почистване под налягане и се обърнете към специализиран търговски обект на STIHL. Лостът за ръчно включване/изключване е дефектен.

Включване на уреда за почистване под налягане

- ▶ Поставете акумулаторната батерия.
- ▶ Отключете фиксиращия шибър.
- ▶ Натиснете лоста за ръчно включване/изключване и го задръжте натиснат. Високонапорната помпа се включва автоматично и водата излиза от дюзата.
- ▶ Ако десният светодиод мига в червено: извадете акумулаторната батерия и се обърнете към специализиран търговски обект на STIHL.

В уреда за почистване под налягане има неизправност.

- ▶ Освободете лоста за ръчно включване/изключване. Високонапорната помпа се изключва автоматично и водата престава да излиза от дюзата. Уредът за почистване под налягане остава включен.
- ▶ Ако високонапорната помпа остава включена и от дюзата изтича вода: извадете акумулаторната батерия и се обърнете към специализиран търговски обект на STIHL. Уредът за почистване под налягане е дефектен.

11.2 Проверка на акумулаторната батерия

- ▶ Поставете акумулаторната батерия.
- ▶ Натиснете лоста за ръчно включване/изключване на уреда за почистване под налягане и го пуснете. Светодиодите светват.
- ▶ Ако светодиодите не светят: не използвайте уреда за почистване под налягане и акумулаторната батерия и се обърнете към специализиран търговски обект на STIHL. В уреда за почистване под високо налягане или акумулаторната батерия има неизправност.

12 Работа с уреда за почистване под налягане

12.1 Държане и водене на уреда за почистване под налягане

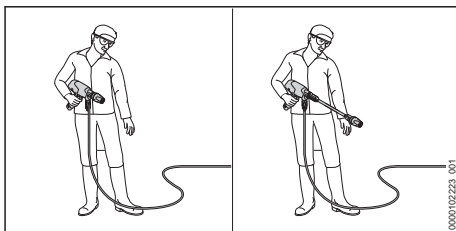

- ▶ Дръжте и водете уреда за почистване под налягане с едната ръка в областта за хващане на дръжката за управление така, че палецът да обхваща дръжката за управление.
- ▶ Насочете дюзата към земята.

12.2 Еко режим

Ако Еко режимът е включен, уредът за почистване под налягане почиства с намалено

работно налягане. Експлоатационният живот на акумулаторната батерия се удължава.

Работното налягане може да се настройва в зависимост от приложението.

С нормално работно налягане може да се работи, когато трябва да се отстранят упорити замърсявания.

С намалено работно налягане може да се работи, когато трябва да се отстранят замърсявания от чувствителни повърхности.

Включване на Еко режима

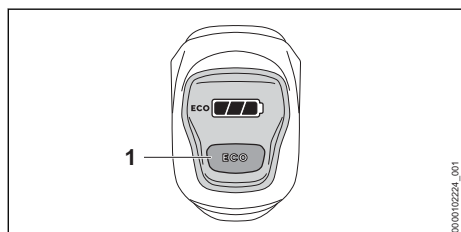

▶ Натиснете бутона ЕКО (1). Индикацията на дисплея **ЕКО** светва. Еко режимът е включен.

Изключване на Еко режима

▶ Натиснете бутона ЕКО (1). Индикацията на дисплея **ЕКО** изгасва. Еко режимът е изключен.

12.3 Почистване

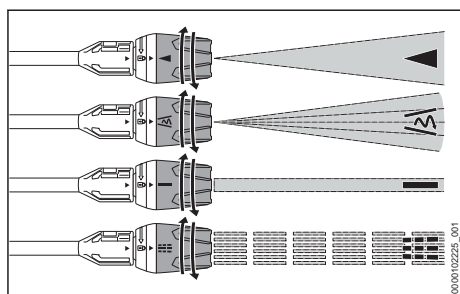

Мултифункционалната дюза може да се настройва в зависимост от приложението:

- Дюзата с плоска струя ◀ е подходяща за почистване на леки и средни замърсявания.
- Роторната дюза  е подходяща за почистване на упорити замърсявания върху големи нечувствителни повърхности.
- Дюзата за точкова струя — е подходяща за точково почистване на упорити замър-

сявания върху нечувствителни повърхности.

- Дюзата за поливане  е подходяща за почистване на неполепнали замърсявания и поливане на растения.
- ▶ Преди почистването насочете водната струя към незабележимо място върху повърхността и проверете дали повърхността не се поврежда.
- ▶ Изберете разстоянието между дюзата и повърхността, която трябва да се почисти така, че повърхността да не се повреди.
- ▶ Настройте мултифункционалната дюза така, че повърхността, която трябва да се почисти, да не се повреди.
- ▶ Регулирайте мултифункционалната дюза само когато лостът за ръчно включване/изключване не е натиснат.

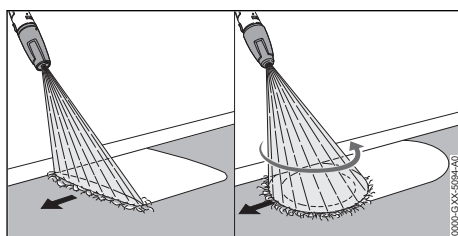

- ▶ Преместете уреда за почистване под налягане равномерно покрай почистваната повърхност.
- ▶ Бавно и контролирано се придвижвайте напред.

За постигане на оптимална производителност спазвайте препоръчителните температурни диапазони,  20.6.

12.4 Работа със средството за почистване

Средствата за почистване могат да усилят почистващото въздействие на водата. За работите с почистващите средства трябва да се използва комплектът за разпръскване на STIHL.

Преди почистване накиснете силно замърсените повърхности във вода.

Всмукване на почистващ препарат

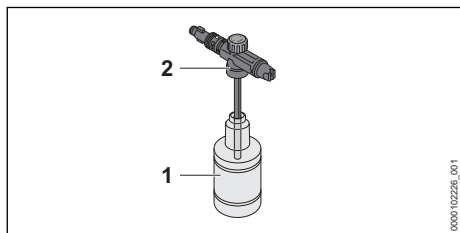

- ▶ Дозирайте и използвайте почистващия препарат така, както е описано в ръководството му за употреба.
- ▶ Напълнете бутилката (1) с максимум 350 ml почистващ препарат.
- ▶ Завъртете разпръсквателната дюза (2) върху бутилката (1) и я затегнете здраво с ръка.

Монтаж на комплекта за разпръскване

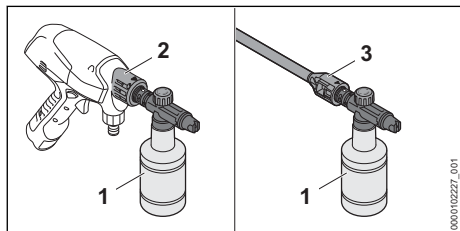

- ▶ Ако е монтирана дюза: демонтирайте я.
- ▶ Монтирайте комплекта за разпръскване (1) на уреда за почистване под налягане (2) или на струйната тръба (3).

Настройка на концентрацията почистващ препарат

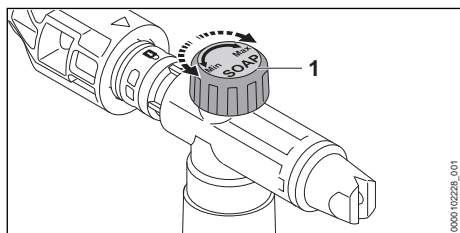

Увеличаване на количеството почистващ препарат:

- ▶ Завъртете въртящия се регулатор (1) в посока "Max".

Намаляване на количеството почистващ препарат:

- ▶ Завъртете въртящия се регулатор (1) в посока "Min".

Работа с комплекта за разпръскване

- ▶ Натиснете лоста за ръчно включване и изключване и разпръскайте средство за почистване върху повърхността, която трябва да се почисти
- ▶ Нанесете почистващия препарат от долу нагоре и не го оставяйте да изсъхне.
- ▶ Демонтирайте комплекта за разпръскване.
- ▶ Монтирайте дюзата.
- ▶ Почистете повърхността.

13 След работа

13.1 След работа

- ▶ Изключете уреда за почистване под налягане и извадете акумулаторната батерия.
- ▶ Ако уредът за почистване под налягане е свързан към водопроводната мрежа: затворете крана за вода.
- ▶ Натиснете лоста за ръчно включване/ изключване и го задръжте натиснат. Налягането на водата се понижава.
- ▶ Заклучете фиксиращия шибър.
- ▶ Разединете уреда за почистване под налягане от източника на вода.
- ▶ Ако се работи със сгъваемия бидон: изпразнете го и го почистете.
- ▶ Извадете маркуча за вода.
- ▶ Демонтирайте и почистете дюзата.
- ▶ Ако се работи с комплекта за разпръскване: демонтирайте го, изпразнете го и го почистете.
- ▶ Ако се работи със струйна тръба: демонтирайте и почистете струйната тръба.
- ▶ Оставете останалата вода да изтече от уреда за почистване под налягане.
- ▶ Ако уредът за почистване под налягане или принадлежностите са мокри: оставете ги да изсъхнат.
- ▶ Ако акумулаторната батерия е мокра: оставете акумулаторната батерия да изсъхне, **20.6**.
- ▶ Почистете уреда за почистване под налягане.
- ▶ Почистете акумулаторната батерия.

14 Транспортиране

14.1 Транспортиране на уреда за почистване под налягане

- ▶ Изключете уреда за почистване под налягане и извадете акумулаторната батерия.

Носене на уреда за почистване под налягане

- ▶ Носете уреда за почистване под налягане с еднака ръка за дръжката за управление така, че дюзата да сочи надолу.

Транспортиране на уреда за почистване под налягане с превозно средство

- ▶ Транспортирайте уреда за почистване под налягане и принадлежностите в доставената чанта.
- ▶ Закрепете чантата по такъв начин, че чантата да не може да се преобърне или да се премести.

14.2 Транспортиране на акумулаторната батерия

- ▶ Изключете уреда за почистване под налягане и извадете акумулаторната батерия.
- ▶ Уверете се, че акумулаторната батерия се намира в състояние, съответстващо на изискванията за техническа безопасност.
- ▶ Опаковайте акумулаторната батерия във външното отделение в доставената чанта.
- ▶ Подсигурете опаковката така, че да не може да се движи.

Акумулаторната батерия подлежи на изискванията за транспортиране на опасни товари. Акумулаторната батерия е класифицирана като UN 3480 (литиево-йонни батерии) и е изпитана в съответствие с Ръководството на ООН "Изпитвания и критерии, част III, подраздел 38.3".

Правилата за транспортиране са посочени на www.stihl.com/safety-data-sheets.

14.3 Транспортиране на зарядното устройство

- ▶ Извадете щепсела от гнездото.
- ▶ Извадете акумулаторната батерия.
- ▶ Развийте хранящия кабел и го закрепете към зарядното устройство.
- ▶ Ако зарядното устройство се транспортира в превозно средство:
 - ▶ Транспортирайте зарядното устройство във външното отделение на доставената чанта.
 - ▶ Закрепете чантата по такъв начин, че чантата да не може да се преобърне или да се премести.
 - ▶ Ако в обема на доставката не се съдържа чанта: обезопасете зарядното устройство с обтяжни колани, ремъци или мрежа така, че зарядното устройство да не може да се преобърне или измести.

15 Съхранение**15.1 Съхранение на уреда за почистване под налягане**

- ▶ Изключете уреда за почистване под налягане и извадете акумулаторната батерия.
- ▶ Съхранявайте уреда за почистване под налягане така, че да бъдат изпълнени следните условия:
 - Уредът за почистване под налягане не може да се преобърне или измести.
 - Уредът за почистване под налягане трябва да се намира извън обсега на деца.
 - Уредът за почистване под налягане е чист и сух.
 - Уредът за почистване под налягане се намира в затворено помещение.
 - Уредът за почистване под налягане е в температурен диапазон над 0 °C.

15.2 Съхраняване на акумулаторната батерия

STIHL препоръчва акумулаторната батерия да се съхранява в състояние на зареждане между 40 % и 60 %.

- ▶ Съхранявайте акумулаторната батерия така, че да бъдат изпълнени следните условия:
 - Акумулаторната батерия да се намира извън обсега на деца.
 - Акумулаторната батерия е чиста и суха.
 - Акумулаторната батерия се намира в затворено помещение.
 - Акумулаторната батерия е свалена от уреда за почистване под налягане.
 - Ако акумулаторната батерия се съхранява в зарядното устройство: извадете щепсела и съхранявайте акумулаторната батерия в състояние на зареждане между 40 % и 60 %.
 - Акумулаторната батерия не е съхраняване извън посочените температурни граници,  20.5.

УКАЗАНИЕ

- Ако акумулаторната батерия не се съхранява така, както е описано в това ръководство за употреба, акумулаторната батерия може да се разреди дълбоко и по този начин да се повреди непоправимо.
 - ▶ Заредете изтощената акумулаторна батерия преди съхранението. STIHL препоръчва акумулаторната батерия да се съхранява в състояние на зареждане между 40 % и 60 %.
 - ▶ Съхранявайте акумулаторната батерия отделно от уреда за почистване под налягане.

15.3 Съхраняване на зарядното устройство

- ▶ Извадете щепсела от контакта.

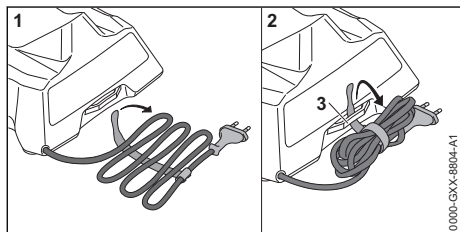

- ▶ Развийте захранващия кабел и го закрепете към зарядното устройство.
- ▶ Зарядното устройство да се съхранява така, че да бъдат изпълнени следните условия:
 - Зарядното устройство се намира извън обсега на деца.
 - Зарядното устройство е чисто и сухо.
 - Зарядното устройство се намира в затворено помещение.
 - Зарядното устройство не е закачено на захранващия кабел или на държача (3) за захранващия кабел.
 - Зарядното устройство не е съхранявано извън посочените температурни граници, **20.5**.

16 Почистване

16.1 Почистване на уреда за почистване под налягане

- ▶ Изключете уреда за почистване под налягане и извадете акумулаторната батерия.
- ▶ Почистете уреда за почистване под налягане с влажна кърпа.

- ▶ Почистете накрайника и муфите на уреда за почистване под налягане с влажна кърпа.
- ▶ Почистете вентилационните отвори с четка.
- ▶ Извадете чуждите тела от приемното гнездо на акумулаторната батерия и почистете вътрешността на гнездото с влажна кърпа.
- ▶ Почистете електрическите контакти в приемния отвор на акумулаторната батерия с мека четка.

16.2 Почистване на принадлежностите

Почистване на дюзата и на струйната тръба

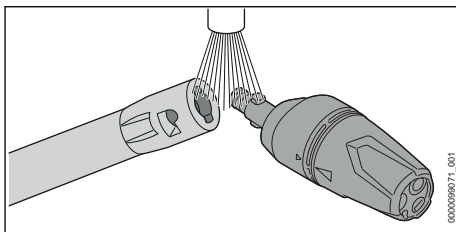

- ▶ Подсушете дюзата и струйната тръба под течаща вода и ги подсушете с кърпа.

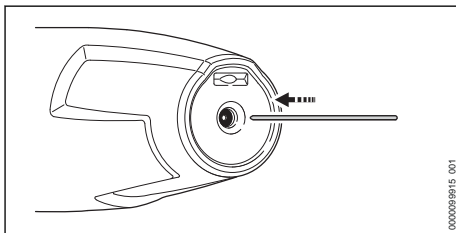

- ▶ Ако дюзата е запушена: почистете я с тънка игла.

Почистване на сгъваемия бидон

- ▶ Изплакнете сгъваемия бидон с чиста вода.
- ▶ Почистете сгъваемия бидон с влажна кърпа.

Почистване на комплекта за разпръскване

- ▶ Свалете и изпразнете бутилката.
- ▶ Изхвърлете остатъците от средството за почистване така, както е описано в ръководството му за употреба.
- ▶ Изплакнете бутилката с чиста вода.
- ▶ Почистете комплекта за разпръскване с влажна кърпа.

16.3 Почистване на цедката на входния отвор за водата

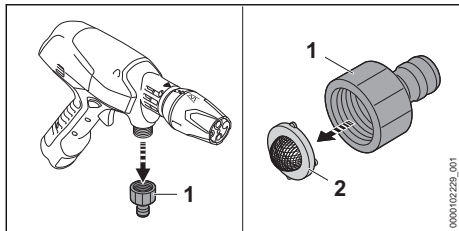

- ▶ Отвинтете накрайника (1) на връзката за вода.
- ▶ Снемете цедката във входния отвор за водата (2) от накрайника.
- ▶ Изплакнете цедката във входния отвор за водата (2) под течаща вода.
- ▶ Поставете цедката във входния отвор за водата (2) в накрайника.
- ▶ Навийте накрайника (1) и го затегнете на ръка.

16.4 Почистване на филтъра за вода в смукателния комплект

Смукателната камбана трябва да се разглоби, за да може филтърът за вода да се почисти.

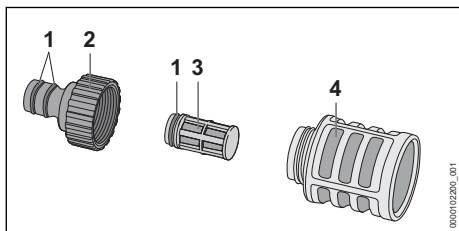

- ▶ Отвийте накрайника (2).
- ▶ Салете филтъра за вода (3) от смукателната камбана (4).
- ▶ Изплакнете накрайника (2), филтъра за вода (3) и смукателната камбана (4) под течаща вода.
- ▶ Смажете уплътненията (1) с арматурна грес.
- ▶ Сглобете смукателната камбана.

16.5 Почистване на акумулатора

- ▶ Почистете акумулатора (батерията) с влажна кърпа.

16.6 Почистване на зарядното устройство

- ▶ Извадете щепсела от контакта.
- ▶ Почистете зарядното устройство с влажна кърпа.
- ▶ Почистете електрическите контакти на зарядното устройство с малка четчица или мека четка.

17 Поддръжка /обслужване

17.1 Интервали за техническо обслужване и поддръжка

Интервалите за провеждане на техническо обслужване и поддръжка зависят от условията на околната среда и работните условия. Фирмата STIHL препоръчва да се спазват следните интервали за техническо обслужване и поддръжка:

Месечно

- ▶ Почистване на цедката във входния отвор за водата

18 Ремонт

18.1 Ремонтниране на уреда за почистване под налягане, акумулаторната батерия и зарядното устройство

Ползвателят не бива самостоятелно да извършва ремонт на уреда за почистване под налягане и принадлежностите.

- ▶ Ако уредът за почистване под налягане или принадлежностите са повредени: не ги използвайте и се обърнете към специализиран търговски обект на STIHL.
- ▶ Ако акумулаторната батерия е дефектна или повредена: сменете акумулаторната батерия.
- ▶ Ако зарядното устройство е дефектно или повредено: сменете го.
- ▶ Ако захранващият кабел е дефектен или повреден: зарядното устройство да не се използва и захранващият кабел да се смени в специализиран търговски обект на фирма STIHL.

19 Отстраняване на неизправности

19.1 Отстраняване на неизправности на уреда за почистване под налягане или на акумулаторната батерия

Неизправност	Светодиоди на уреда за почистване под налягане	Причина	Отстраняване
Уредът за почистване под налягане не се стартира при включване.	1 светодиод мига в зелено.	Състоянието на зареждане на акумулаторната батерия е твърде ниско.	► Заредете акумулаторната батерия.
	1 светодиод свети в червено в червено.	Акумулаторната батерия е силно зарядяла или силно се е охладила.	► Извадете акумулаторната батерия. ► Оставете акумулаторната батерия да се охлади или затопли.
	-	Уредът за почистване под налягане е твърде топъл.	► Извадете акумулаторната батерия. ► Оставете уреда за почистване под налягане да се охлади. ► Почистете дюзата.
	1 светодиод мига в червено.	В акумулаторната батерия има неизправност.	► Извадете акумулаторната батерия и отново я поставете. ► Включете уреда за почистване под налягане. ► Ако 1 светодиод продължава да мига в червено: не използвайте акумулаторната батерия и се обърнете към специализиран търговски обект на STIHL.
	-	Електрическата връзка между уреда за почистване под налягане и акумулаторната батерия е прекъсната.	► Извадете акумулаторната батерия. ► Почистете електрическите контакти в приемното гнездо на акумулаторната батерия. ► Поставете акумулаторната батерия.
	-	Акумулаторната батерия е влажна.	► Оставете акумулаторната батерия да изсъхне, ☞ 20.6.
	-	В уреда за почистване под налягане има неизправност.	► Извадете акумулаторната батерия. ► Почистете електрическите контакти в приемното гнездо на акумулаторната батерия. ► Поставете акумулаторната батерия. ► Включете уреда за почистване под налягане. ► Ако 1 светодиод продължава да мига в червено: не използвайте уреда за почистване под налягане и се обърнете към специализиран търговски обект на STIHL.
Уредът за почистване под налягане се изключва по време на работа.	1 светодиод свети в червено.	Уредът за почистване под налягане е твърде топъл.	► Извадете акумулаторната батерия. ► Оставете уреда за почистване под налягане да се охлади. ► Почистете дюзата.
	-	Акумулаторната батерия е силно	► Извадете акумулаторната батерия. ► Оставете акумулаторната батерия да се охлади или затопли.

Неизправност	Светодиоди на уреда за почистване под налягане	Причина	Отстраняване
		загряла или силно се е охладила.	
	-	Има електрическа неизправност.	► Извадете акумулаторната батерия и отново я поставете. ► Включете уреда за почистване под налягане.
Продължително ста на работа на уреда за почистване под налягане е твърде кратка.	-	Акумулаторната батерия не е заредена напълно.	► Заредете акумулаторната батерия напълно.
	-	Експлоатационният живот на акумулаторната батерия е надхвърлен.	► Сменете акумулаторната батерия.
Работното налягане се колебае или се понижава.	-	Има недостиг на вода.	► Отворете крана за вода докрай. ► Уверете се, че количеството вода е достатъчно.
	-	Дюзата е запушена.	► Почистете дюзата.
	-	Цедката във входния отвор за водата или филтърът за вода са запушени.	► Почистете цедката във входния отвор за водата или филтъра за вода.
	-	Уредът за почистване под налягане тече или е дефектен.	► Възложете проверката на уреда за почистване под налягане на специализиран търговски обект на STIHL.
Водната струя е с променена форма.	-	Дюзата е запушена.	► Почистете дюзата.
	-	Дюзата е износена.	► Сменете дюзата.
Средството за почистване се всмуква.	-	Бутилката е празна.	► Напълнете бутилката с почистващ препарат.
Връзките на уреда за почистване под налягане или струйната тръба се свързват трудно.	-	Уплътненията на връзките не са смазани.	► Смажете уплътненията.  19.3

19.2 Отстраняване на неизправности в зарядното устройство

Неизправност	Светодиод на зарядното устройство	Причина	Отстраняване
Акумулаторната батерия не се зарежда.	Светодиодът свети в червено.	Акумулаторната батерия е силно загряла или силно се е охладила.	► Оставете акумулаторната батерия вътре в зарядното устройство. Процесът на зареждане стартира автоматично, щом се достигне допустимият температурен диапазон.

Неизправност	Светодиод на зарядното устройство	Причина	Отстраняване
	Светодиодът мига в червено.	Електрическата връзка между зарядното устройство и акумулаторната батерия е прекъсната.	<ul style="list-style-type: none"> ▶ Извадете акумулаторната батерия. ▶ Почистете електрическите контакти на зарядното устройство. ▶ Поставете акумулаторната батерия.
		В зарядното устройство няма неизправности.	▶ Не използвайте повече зарядното устройство и се обърнете към специализиран търговски обект на STIHL.
		В акумулаторната батерия има неизправност.	▶ Не използвайте акумулаторната батерия и се обърнете към специализиран търговски обект на STIHL.
Зарядното устройство не извършва автотест.	Светодиодът не свети в продължение на ок. 1 секунда в зелено и ок. 1 секунда в червено.	Електрическата връзка към зарядното устройство е свързана на късо.	<ul style="list-style-type: none"> ▶ Извадете щепсела от контакта. ▶ Изчакайте 1 минута. ▶ Включете щепсела в контакта.

19.3 Смазване на уплътненията

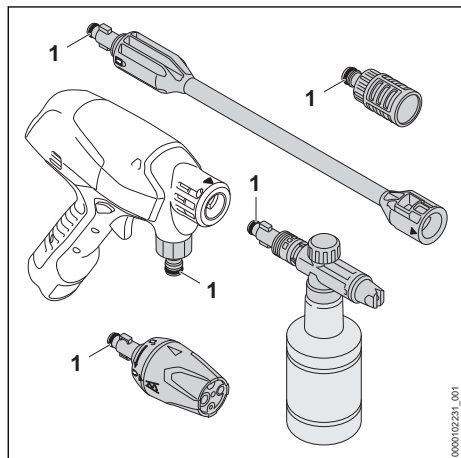

- ▶ Смажете уплътненията (1) с арматурна грес.

20 Технически данни

20.1 Уред за почистване под налягане STIHL RCA 20.0

- Подходяща акумулаторна батерия: STIHL AS
- Електрически клас на защита: III

- максимално допустимо налягане (p max.): 2,4 MPa (24 bar)
- максимално налягане на входящата вода (p in max.): 1 MPa (10 bar)
- максимален дебит на водата (Q max.): 3,9 l/min (230 l/h)
- минимален дебит на водата (Q min.): 2,4 l/min (140 l/h)
- максимална смукателна височина: 1,5 m
- максимална температура на водата в режим на работа под налягане (t in max): 40 °C
- максимална температура на водата в режим на всмукване: 20 °C
- Размери
 - дължина: 329 mm
 - Ширина: 82 mm
 - височина: 233 mm
- Тегло (m) без акумулаторна батерия, с монтирани принадлежности: 1,3 kg

Данните, зависещи от налягането, се измерват при входно налягане от 0,3 MPa (3 bar).

Продължителността на работа е посочена на www.stihl.com/battery-life.

20.2 Акумулаторна батерия STIHL AS

- Технология на акумулаторната батерия: литиево-йонна
- Напрежение: 10,8 V

- Капацитет в Ah: виж табелката с данни
- Вътрешна енергия в Wh: виж табелката с данни
- Тегло в kg: виж заводска табелка

20.3 Зарядно устройство STIHL AL 1

- Номинално напрежение: виж табелката с данни
- Честота: виж табелката с данни
- Номинална мощност: виж табелката с данни
- Електрически ток за зареждане: виж табелката с данни
- Максимално енергийно съдържание на допустимата акумулаторна батерия STIHL AS: 12,5 Ah

Времето на зареждане е посочено в линка www.stihl.com/charging-times.

20.4 Удължителни проводници

Когато се използва удължителен проводник, жиците му в зависимост от напрежението и дължината на проводника трябва да имат поне следните сечения:

Ако номиналното напрежение върху табелката с данни е 220 V до 240 V:

- дължина на проводника до 20 m: AWG 15 / 1,5 mm²
- дължина на проводника от 20 m до 50 m: AWG 13 / 2,5 mm²

Ако номиналното напрежение върху табелката с данни е 100 V до 127 V:

- дължина на проводника до 10 m: AWG 14 / 2,0 mm²
- дължина на проводника от 10 m до 30 m: AWG 12 / 3,5 mm²

20.5 Температурни граници



ПРЕДУПРЕЖДЕНИЕ

- Акумулаторната батерия не е защитена срещу всички въздействия на околната среда. Ако акумулаторната батерия е изложена на неподходящи въздействия на околната среда, тя може да експлодира. Хората могат да бъдат сериозно наранени и да възникнат материални щети.
 - ▶ Не зареждайте и не използвайте акумулаторната батерия или зарядното устройство под - 20 °C или над + 50 °C.
 - ▶ Не съхранявайте акумулаторната батерия или зарядното устройство при температури под - 20 °C или над + 70 °C.
 - ▶ Не използвайте уреда за почистване под налягане под - 0 °C или над + 50 °C.
 - ▶ Не съхранявайте уреда за почистване под налягане под - 0 °C или над + 70 °C.

20.6 Препоръчителни температурни диапазони

За постигане на оптимална производителност на уреда за почистване под налягане, акумулаторната батерия и зарядното устройство спазвайте следните температурни диапазони:

- Уред за почистване под налягане:
 - Употреба: 0 °C до + 40 °C
 - Съхранение: 0 °C до + 50 °C
- Акумулаторна батерия и зарядно устройство:
 - Зареждане: + 5 °C до + 40 °C
 - Употреба: - 10 °C до + 40 °C
 - Съхранение: - 20 °C до + 50 °C

Ако акумулаторната батерия се зарежда, използва или съхранява извън препоръчителните температурни диапазони, производителността може да се понижи.

Ако акумулаторната батерия е мокра или влажна, оставете я да изсъхне за поне 48 ч при над + 15 °C и под + 50 °C, както и при 70 % влажност на въздуха. По-висока влажност може да увеличи времето за изсъхване.

20.7 Акустични и вибрационни стойности

Коефициентът K за нивото на звуковото налягане възлиза на 2 dB(A). Коефициентът K за нивото на звукова мощност възлиза на 2 dB(A). Коефициентът K за вибрационните стойности възлиза на 2 m/s².

STIHL препоръчва да се носят антифони.

- Ниво на звукова мощност L_{WA} , измерено съгласно EN 60335-2-79: 84 dB(A)
- Вибрационна стойност a_{hv} , измерена съгласно EN 60335-2-79, дюза с плоска струя: $\leq 2,5 \text{ m/s}^2$.

Посочените звукови и вибрационни стойности са измерени по стандартизиран метод на изпитване и могат да бъдат използвани за сравнение на електрически уреди. Действително възникващите звукови и вибрационни стойности могат да се различават от посочените стойности, в зависимост от начина на приложение и използването принадлежности. Посочените звукови и вибрационни стойности могат да бъдат използвани за първоначална оценка на звуковото и вибрационното натоварване. Действителното звуково и вибрационно натоварване трябва да бъде оценено. При това могат да се вземат под внимание също и периодите от време, през които електроуредът е изключен, както и тези, през които той е включен, но работи без натоварване.

Информация относно изпълнението на директивата за работодатели относно вибрациите 2002/44/ЕО можете да намерите на www.stihl.com/vib.

20.8 REACH

Съкращението "REACH" обозначава регламента на ЕГ (Европ. общност) за регистриране, анализ и допустимост на химическите препарати.

Информацията за изпълнение на регламента REACH е посочена по-долу www.stihl.com/reach.

21 Резервни части и принадлежности

21.1 Резервни части и принадлежности

STIHL  С тези символи се обозначават оригинални резервни части на STIHL и оригинални принадлежности на STIHL.

Фирма STIHL препоръчва да се използват оригинални резервни части и оригинални принадлежности на STIHL.

Резервните части и принадлежностите на други производители не могат да бъдат оценени от STIHL по отношение на надеждността, безопасността и пригодността им,

въпреки продължаващото наблюдение на пазара и STIHL не може да гарантира използването им.

Оригинални резервни части и оригинални принадлежности на STIHL се предлагат от специализиран търговски обект на STIHL.

22 Отстраняване /изхвърляне

22.1 Изхвърляне на уреда за почистване под налягане, акумулаторната батерия и зарядното устройство

Информация относно изхвърлянето можете да получите от местната администрация или от специализиран търговски обект на STIHL.

Неправилното изхвърляне може да увреди здравето и да замърси околната среда.

- ▶ Занесете продуктите на STIHL, включително опаковките, до подходящ събирателен пункт за рециклиране в съответствие с местните разпоредби.
- ▶ Не изхвърляйте заедно с битовите отпадъци.

23 Декларация на ЕС (EU) за съответствие

23.1 Уред за почистване под налягане STIHL RCA 20.0

ANDREAS STIHL AG & Co. KG
Badstraße 115
D-71336 Waiblingen

Германия

декларира на своя собствена отговорност, че

- вид: уред за почистване под налягане
- фабрична марка: STIHL
- тип: RCA 20.0
- серийна идентификация: RA02

отговаря на съответните разпоредби на Директивите 2011/65/ЕС, 2006/42/ЕО, 2014/30/ЕС и е разработена и произведена съгласно валидните към датата на производство версии на следните нормативи: EN 55014 1, EN 55014 2, EN 60335 1, EN 60335-2-54, EN 62233.

За определене на измереното и на гарантираното максимално ниво на акустична мощност се процедира съгласно директивата

2000/14/EO, приложение V, с прилагане на стандарта ISO 3744.

- измерено ниво на звукова мощност: 84 dB(A)
- гарантирано ниво на звукова мощност: 86 dB(A)

Техническата документация се съхранява в отдел Одобрение на продукти на ANDREAS STIHL AG & Co. KG.

Годината на производство, страната на производство и машинният номер са посочени върху уреда за почистване под налягане.

Вайблинген, 01.08.2022

ANDREAS STIHL AG & Co. KG

в качеството на заместник



Robert Olma, Vice President, Regulatory Affairs & Global Governmental Relations

24 Декларация за съответствие UKCA

24.1 Уред за почистване под налягане STIHL RCA 20.0

**UK
CA**

ANDREAS STIHL AG & Co. KG
Badstraße 115
D-71336 Waiblingen

Германия

декларира на своя собствена отговорност, че

- вид: уред за почистване под налягане
- фабрична марка: STIHL
- тип: RCA 20.0
- серийна идентификация: RA02

отговаря не приложимите разпоредби на нормативните актове на Обединеното кралство The Restriction of the Use of Certain Hazardous Substances in Electrical and Electronic Equipment Regulations 2012, Supply of Machinery (Safety) Regulations 2008 и Electromagnetic Compatibility Regulations 2016 и е разработен и произведен съгласно валидните към датата на производство версии на

следните стандарти: EN 55014 1, EN 55014 2, EN 60335 1, EN 60335-2-54, EN 62233.

- За определяне на измереното и на гарантираното максимално ниво на акустично налягане се процедира съгласно нормативния акт на Обединеното кралство Noise Emission in the Environment by Equipment for use Outdoors Regulations 2001, Schedule 8, при използване на стандарт ISO 3744.
- измерено ниво на звукова мощност: 84 dB(A)
 - гарантирано ниво на звукова мощност: 86 dB(A)

Техническата документация се съхранява от ANDREAS STIHL AG & Co. KG .

Годината на производство, страната на производство и машинният номер са посочени върху уреда за почистване под налягане.

Вайблинген, 01.08.2022

ANDREAS STIHL AG & Co. KG

в качеството на заместник



Robert Olma, Vice President, Regulatory Affairs & Global Governmental Relations

25 Адреси

www.stihl.com

Cuprins

1	Prefață.....	342
2	Информации referitoare la acest Manual de instrucțiuni.....	342
3	Cuprins.....	343
4	Инструкции de siguranță.....	344
5	Прегătirea спălătorului cu presiune pentru utilizare.....	353
6	Încărcarea bateriei și a LED-urilor.....	353
7	Асамблея на спălătorului cu presiune.....	354
8	Конекцията на о сурсă де апă.....	355
9	Въвеждането и скарването на батерията.....	357
10	Помиянето и опривянето на спălătorului cu presiune.....	357
11	Верификацията на спălătorului cu presiune și а акумулаторului.....	358
12	Работата на спălătorului cu presiune.....	358
13	Дупа на работата.....	360

14	Transportarea.....	360
15	Stocarea.....	361
16	Curățare.....	361
17	Întreținere.....	362
18	Reparare.....	363
19	Depanare.....	363
20	Date tehnice.....	365
21	Piese de schimb și accesorii.....	366
22	Eliminare.....	366
23	Declarație de conformitate EU.....	367
24	Declarația de conformitate UKCA.....	367
25	Adrese.....	367

1 Prefață

Stimată clientă, stimat client,

ne bucurăm că ați ales STIHL. Dezvoltăm și executăm produsele noastre în calitate de vârf, conform nevoilor clienților noștri. În felul acesta iau naștere produse de mare fiabilitate chiar și în condiții de solicitare extremă.

STIHL înseamnă calitate de vârf și în domeniul de service. Atelierele noastre de specialitate oferă consiliere și instrucțiuni competente, dar și o cuprinzătoare asistență tehnică.

Compania STIHL se angajează în mod expres să protejeze natura. Aceste instrucțiuni de utilizare sunt concepute pentru a vă ajuta la utilizarea sigură și ecologică a produsului dumneavoastră STIHL pe o durată lungă de exploatare.

Vă mulțumim pentru încredere și vă dorim multă bucurie la utilizarea produsului dumneavoastră STIHL.



Dr. Nikolas Stihl

IMPORTANT! ÎNAINTE DE UTILIZARE, CITIȚI ȘI PĂSTRAȚI INSTRUCȚIUNILE.

2 Informații referitoare la acest Manual de instrucțiuni

2.1 Documente valabile

Sunt valabile prevederile locale privitoare la securitate.

- ▶ În plus față de aceste instrucțiuni de utilizare, citiți, înțelegeți și păstrați următoarele documente:

- Informații privind siguranța pentru acumulatorii și produsele STIHL cu acumulator încorporat: www.stihl.com/safety-data-sheets
- Instrucțiunile de utilizare și ambalajul accesorilor utilizate
- Instrucțiunile de utilizare și ambalajul detergentului folosit

2.2 Identificarea Notelor de avertizare din text

PERICOL

- Această notă indică pericolele care au ca rezultat răniri grave sau decese.
 - ▶ Măsurile specificate pot împiedica rănirile grave sau decesele.

AVERTISMENT

- Această notă poate indica pericolele care au ca rezultat răniri grave sau decese.
 - ▶ Măsurile specificate pot împiedica rănirile grave sau decesele.

INDICAȚIE

- Această notă indică pericolele care pot avea ca rezultat avariarea bunurilor.
 - ▶ Măsurile specificate pot împiedica avariarea bunurilor.

2.3 Simboluri în text



Acest simbol se referă la un capitol din aceste instrucțiuni de folosire.

3 Cuprins

3.1 Spălător cu presiune

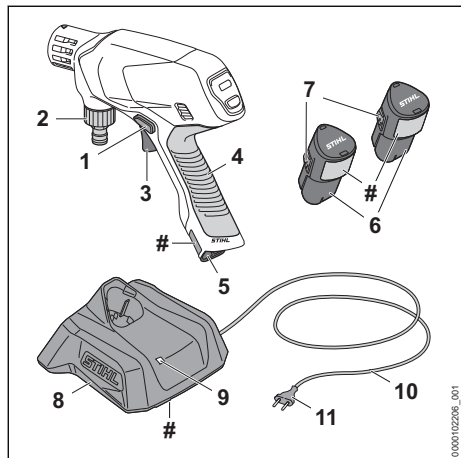

1 Cursor blocator

Cursorul blocator deblochează maneta de acționare.

2 Ștuț

Ștuțul servește la racordarea furtunului de apă.

3 Manetă de acționare

Maneta de acționare pornește și oprește spălătorul cu presiune.

4 Mâner de comandă

Mânerul de comandă servește la operarea, ținerea și ghidarea spălătorului cu presiune.

5 Compartimentul acumulatorului

Compartimentul acumulatorului adăpostește acumulatorul.

6 Acumulator

Acumulatorul alimentează cu energie spălătorul cu presiune.

7 Cârlig de blocare

Cârligul de blocare blochează acumulatorul în compartimentul acumulatorului.

8 Încărcător

Încărcătorul încarcă acumulatorul.

9 LED

LED-ul indică starea încărcătorului.

10 Cablu electric

Cablul electric conectează încărcătorul la ștecărul de rețea.

11 Ștecăru de rețea

Ștecăru de rețea leagă cablul electric la o priză

Plăcuță de identificare cu seria mașinii

3.2 Câmp de comandă

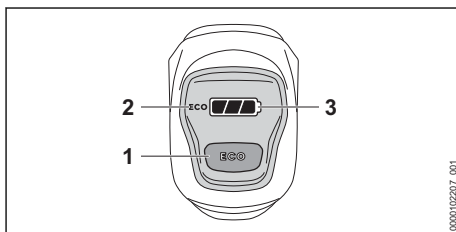

1 Butonul ECO

Butonul pornește și oprește modul ECO.

2 Indicatorul eco

Indicatorul arată modul ECO.

3 Indicatorul

Indicatorul arată starea de încărcare a acumulatorului și defecțiunile.

3.3 Accesorii

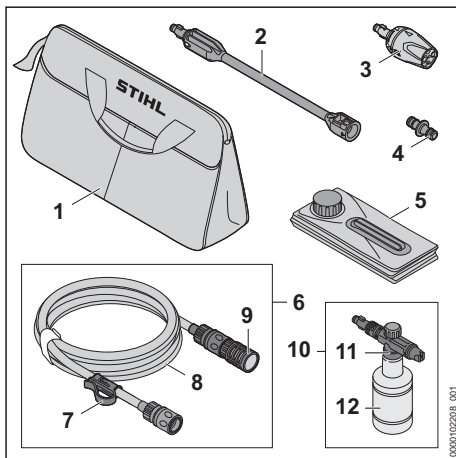

1 Geantă

Geanta este folosită pentru transportul și depozitarea spălătorului cu presiune, a accesoriilor, a acumulatorului și a încărcătorului.

2 Tub pulverizator

Tubul pulverizator conectează spălătorul cu presiune la duză.

3 Duză multifuncțională

Duza multifuncțională este formată dintr-o duză cu jet plat, o duză cu rotor, o duză cu jet punctiform și o duză de udare.

4 Adaptor

Adaptorul conectează furtunul de apă al setului de aspirare la furtunul de apă al rețelei de apă.

5 Canistră pliabilă

Canistra pliabilă servește ca rezervor de apă în regimul de aspirație.

6 Set de aspirare

Setul de aspirare este utilizat pentru a aspira apa din canistra pliabilă, din rezervoare cu apă de ploaie, din cisterne și din ape curgătoare și ape stătătoare.

7 Clemă

Clema fixează furtunul de apă și clopotul de aspirație în canistra pliabilă împotriva alunecării.

8 Furtun de apă

Furtunul de apă conectează spălătorul cu presiune la sursa de apă.

9 Clopot de aspirație

Clopotul de aspirație filtrează apa aspirată.

10 Set de pulverizare

Setul de pulverizare are rolul de curățare, împreună cu agenții de curățare.

11 Duză de pulverizare







Duza de pulverizare amestecă apa cu agenții de curățare.

12 Recipient

Recipientul conține agentul de curățare.

3.4 Simboluri

Simbolurile se pot afla pe spălătorul cu presiune, pe accesorii, pe acumulator și pe încărcător și semnifică următoarele:

-  Duza cu jet plat de pe duza multifuncțională este setată în această poziție.
-  Duza cu rotor de pe duza multifuncțională este setată în această poziție.
-  Duza cu jet punctiform de pe duza multifuncțională este setată în această poziție.
-  Duza de udare de pe duza multifuncțională este setată în această poziție.
-  Accesorii este deblocat în această poziție.
-  Accesorii este blocat în această poziție.



Acest produs este utilizat cu un acumulator STIHL. Acumulatorii permisi sunt indicați în aceste instrucțiuni de utilizare.



Acest acumulator este încărcat cu un încărcător STIHL. Încărcătoarele permise sunt specificate în aceste instrucțiuni de siguranță.



LED-ul luminează continuu sau intermitent verde. Acumulatorul este în curs de încărcare.



LED-ul luminează intermitent roșu. Nu există contact electric între acumulator și încărcător sau există o defecțiune la acumulator sau la încărcător.



Nivelul de putere sonoră garantat conform Directivei 2000/14/CE în dB(A), pentru a se putea compara nivelul emisei de zgomot al produselor.



Informația de lângă simbol indică conținutul de energie al acumulatorului, conform specificațiilor din partea producătorului de celule. Conținutul de energie aflat la poziția pentru utilizare este mai mic.



Operați aparatul electric într-un spațiu uscat, închis.



Nu aruncați produsul la gunoierul menajer.



Citiți, aprofundați și păstrați instrucțiunile de utilizare.



Aceste simboluri identifică piesele de schimb originale STIHL și accesorii originale STIHL.

4 Instrucțiuni de siguranță**4.1 Simboluri de avertizare****4.1.1 Spălător cu presiune**

Simbolurile de avertizare de pe spălătorul cu presiune au următoarea semnificație:



Respectați instrucțiunile de siguranță și măsurile în legătură cu acestea.



Citiți, aprofundați și păstrați instrucțiunile de utilizare.



Purtați ochelari de protecție.



Nu racordați spălătorul cu presiune direct la rețeaua de apă potabilă.



Scoateți acumulatorul în timpul pauzei de lucru, transportului, depozitării, lucrărilor de întreținere sau reparare.

4.1.2 Acumulator

Simbolurile de avertizare de pe acumulator au următoarea semnificație:



Respectați instrucțiunile de siguranță și măsurile în legătură cu acestea.



Citiți, aprofundați și păstrați instrucțiunile de utilizare.



Protejați acumulatorul de căldură și de foc.



Nu cufundați acumulatorul în lichide.

4.1.3 Încărcător

Simbolurile de avertizare de pe încărcător au următoarea semnificație:



Respectați instrucțiunile de siguranță și măsurile în legătură cu acestea.



Citiți, aprofundați și păstrați instrucțiunile de utilizare.



Protejați încărcătorul împotriva ploii și umezelii.

4.2 Utilizare conform destinației

Spălătorul cu presiune STIHL RCA 20.0 este utilizat pentru curățarea în jurul casei, de exemplu mobilierul de grădină, bicicletele, jucăriile, grătarele, coșurile de gunoși și vehiculele sau pentru curățarea mobilă.

Spălătorul cu presiune nu este adecvat pentru uz industrial.

Este interzisă utilizarea spălătorului cu presiune pe timp ploios.

Acumulatorul STIHL AS alimentează cu energie spălătorul cu presiune.

Încărcătorul STIHL AL 1 încarcă acumulatorul STIHL AS.

▲ AVERTISMENT

- Atunci când spălătorul cu presiune nu este folosit conform destinației, persoanele pot suferi leziuni corporale grave sau letale și se pot genera daune materiale.

► Utilizați spălătorul cu presiune conform descrierii din aceste instrucțiuni de utilizare.

Spălătorul cu presiune STIHL RCA 20.0 nu este adecvat pentru următoarele aplicații:

- Curățarea azbocimentului și a suprafețelor similare
- Curățarea suprafețelor care sunt vopsite sau lăcuite cu vopsea cu conținut de plumb
- Curățarea suprafețelor care intră în contact cu alimente

▲ AVERTISMENT

- Acumulatorii și încărcătoarele care nu au fost autorizate de STIHL pentru spălătorul cu presiune pot declanșa incendii și explozii. Risc de rănire gravă a persoanelor sau de deces și de pagube materiale.

► Folosiți spălătorul cu presiune cu un acumulator STIHL AS.

► Încărcați acumulatorul STIHL AS folosind un încărcător STIHL AL 1.

- În cazul în care spălătorul cu presiune, acumulatorul sau încărcătorul nu sunt utilizate conform destinației, oamenii pot fi grav răniți sau uciși, iar bunurile pot fi avariate.

► Utilizați spălătorul cu presiune, acumulatorul și încărcătorul conform descrierii din aceste instrucțiuni de utilizare.

4.3 Cerințe privind utilizatorul

▲ AVERTISMENT

- Utilizatorii care nu au beneficiat de instruire nu pot recunoaște sau evalua pericolele pe care le prezintă spălătorul cu presiune, acumulatorul și încărcătorul. Risc de răni grave sau deces pentru utilizator sau alte persoane.



► Citiți, aprofundați și păstrați instrucțiunile de utilizare.

- În cazul în care spălătorul cu presiune, acumulatorul sau încărcătorul sunt înmădate altei persoane: predați și instrucțiunile de utilizare.

- Se asigură faptul că utilizatorul îndeplinește cerințele următoare:

- Utilizatorul este odihnit.
- Această mașină și acumulatorul nu trebuie utilizate de persoane (inclusiv

copii) cu capacități fizice, senzoriale sau mentale reduse sau lipsite de experiență și cunoștințe.

- Utilizatorul poate recunoaște și evalua pericolele pe care le prezintă spălătorul cu presiune și acumulatorul.
 - Utilizatorul este major sau este instruit în profesie sub supraveghere conform reglementărilor naționale corespunzătoare.
 - Înainte de prima utilizare a spălătorului cu presiune, utilizatorul a primit o instruire din partea unui distribuitor sau specialist STIHL.
 - Utilizatorul nu se află sub influența alcoolului, a medicamentelor sau a drogurilor.
- ▶ Dacă există neclarități: adresați-vă unui distribuitor STIHL.

4.4 Îmbrăcăminte și echipament

▲ AVERTISMENT

- În timpul lucrului, obiectele pot fi proiectate cu viteze mari. Pericol de rănire.



- ▶ Purtați ochelari de protecție care să se muleze ferm. Ochelari de protecție adecvați, verificați conform normei EN 166 sau conform prevederilor naționale, se pot găsi în comerț cu identificarea corespunzătoare.
- ▶ Purtați o bluză strânsă pe corp cu mâneci lungi și pantaloni lungi.
- Pe parcursul lucrărilor pot fi generați aerosoli. Aerosolii inspirați vă pot afecta sănătatea și pot declanșa reacții alergice.
- ▶ O evaluare a riscurilor trebuie efectuată în funcție de suprafețele ce trebuie curățate și de mediul acestora.
- ▶ În cazul în care rezultă din cadrul evaluării de risc faptul că se formează aerosoli: purtați o mască de protecție din clasa de protecție FFP2 sau o clasă de protecție similară.
- În cazul în care utilizatorul poartă încălțăminte necorespunzătoare, acesta poate aluneca. Pericol de rănire.
- ▶ Purtați încălțăminte stabilă, cu talpă aderență.

4.5 Spațiu de lucru și mediu

4.5.1 Spălător cu presiune

▲ AVERTISMENT

- Persoanele neautorizate, copiii și animalele nu pot recunoaște și evalua pericolele pe care le prezintă spălătorul cu presiune și obiectele

proiectate. Persoanele neautorizate, copiii și animalele pot fi rănite grav, iar bunurile pot fi avariate.

- ▶ Nu permiteți accesul persoanelor neautorizate, copiilor și animalelor în zona de lucru.
- ▶ Nu lăsați spălătorul cu presiune nesupravegheat.
- ▶ Asigurați-vă de faptul că nu este posibilă joaca copiilor cu spălătorul cu presiune.
- La desfășurarea lucrărilor pe vreme ploioasă sau într-un mediu umed, există pericol de electrocutare. Utilizatorul poate fi rănit, iar spălătorul cu presiune se poate deteriora.
- ▶ Nu lucrați în ploaie.
- ▶ Utilizați spălătorul cu presiune astfel încât să nu se ude.
- Componentele electrice ale spălătorului cu presiune pot produce scântei. Scântele pot declanșa incendii și explozii într-un mediu inflamabil sau exploziv. Risc de rănire gravă a persoanelor sau de deces și de pagube materiale.
- ▶ Nu lucrați niciodată într-un mediu inflamabil sau exploziv.

4.5.2 Acumulator

▲ AVERTISMENT

- Persoanele neautorizate, copiii și animalele nu pot recunoaște și evalua pericolele pe care le reprezintă acumulatorul. Persoanele neautorizate, copiii și animalele pot fi rănite grav.
- ▶ Țineți la distanță persoanele neimplicate, copiii și animalele.
- ▶ Nu lăsați acumulatorul nesupravegheat.
- ▶ Asigurați-vă de faptul că nu este posibilă joaca copiilor cu acumulatorul.
- Acumulatorul nu este protejat împotriva tuturor influențelor mediului. Dacă acumulatorul este expus la anumite influențe ale mediului, acesta se poate aprinde, exploda ori se poate deteriora iremediabil. Risc de rănire gravă a persoanelor și de pagube materiale.



- ▶ Protejați acumulatorul de căldură și de foc.
- ▶ Nu aruncați acumulatorul în foc.
- ▶ Nu încărcați, nu utilizați și nu depozitați acumulatorul la temperaturi aflate în afara intervalului specificat, 20.5.



- ▶ Nu cufundați acumulatorul în lichide.
- ▶ Nu apropiați acumulatorul de obiecte metalice mici.

- ▶ Nu expuneți acumulatorul la presiune înaltă.
- ▶ Nu expuneți acumulatorul la microunde.
- ▶ Protejați acumulatorul împotriva substanțelor chimice și a sărurilor.

4.5.3 Încărcător

▲ AVERTISMENT

- Persoanele neautorizate și copiii nu pot recunoaște și evalua pericolele pe care le reprezintă încărcătorul și curentul electric. Persoanele neimplicate, copiii și animalele pot fi rănite grav sau poate fi provocat decesul acestora.
 - ▶ Țineți la distanță persoanele neimplicate, copiii și animalele.
 - ▶ Asigurați-vă că nu este posibil ca copiii să se joace cu încărcătorul.
- Încărcătorul nu este impermeabil. La desfășurarea lucrărilor pe vreme ploioasă sau într-un mediu umed, există pericol de electrocutare. Utilizatorul poate fi rănit, iar încărcătorul se poate deteriora.



- ▶ Nu lucrați niciodată pe vreme ploioasă și nici într-un mediu umed.

- Încărcătorul nu este protejat împotriva tuturor influențelor mediului. Dacă încărcătorul este expus la anumite influențe ale mediului, acesta se poate aprinde sau exploda. Risc de rănire gravă a persoanelor și de pagube materiale.
 - ▶ Operați încărcătorul într-un spațiu uscat, închis.
 - ▶ Nu utilizați încărcătorul într-un mediu extrem de inflamabil sau explozibil.
 - ▶ Nu utilizați încărcătorul pe o bază inflamabilă.
 - ▶ Nu utilizați și nu depozitați încărcătorul la temperaturi aflate în afara intervalului specificat, 20.5.
- Risc de împiedicare de cablul electric. Risc de rănire a persoanelor și de avariere a încărcătorului.
 - ▶ Pozați cablul electric astfel încât nimeni să nu se poată împiedica de el.

4.6 Starea sigură în exploatare

4.6.1 Spălător cu presiune

Spălătorul cu presiune se află într-o stare sigură atunci când se întrunesc următoarele condiții:

- Spălătorul cu presiune nu este deteriorat.
- Mânerul, cuplajele și accesoriile nu sunt deteriorate.

- Accesoriiile au fost montate corect.
- Spălătorul cu presiune este curat.
- Accesoriiile sunt curate.
- Elementele de comandă funcționează și nu sunt modificate.
- Pentru acest spălător cu presiune sunt atașate accesoriile originale STIHL.

▲ AVERTISMENT

- Într-o stare nesigură, componentele ar putea să nu mai funcționeze corect, iar dispozitivele de siguranță ar putea fi dezactivate. Persoanele pot fi rănite grav sau chiar omorâte.
 - ▶ Lucrați cu un spălător cu presiune nedeteriorat.
 - ▶ Lucrați cu cuplaje și accesoriile nedeteriorate.
 - ▶ Montați accesoriile conform descrierii din aceste instrucțiuni de utilizare.
 - ▶ Dacă spălătorul cu presiune este murdar: curățați spălătorul cu presiune.
 - ▶ Dacă accesoriile sunt murdare: curățați accesoriile.
 - ▶ Dacă compartimentul acumulatorului este ud sau umed: lăsați compartimentul acumulatorului să se usuce.
 - ▶ Nu modificați spălătorul cu presiune.
 - ▶ Dacă elementele de comandă nu funcționează: nu lucrați cu spălătorul cu presiune.
 - ▶ Atașați accesoriile originale STIHL pentru acest spălător cu presiune.
 - ▶ Atașați accesoriile conform descrierii din aceste instrucțiuni de utilizare sau din instrucțiunile de utilizare ale accesoriilor.
 - ▶ Nu introduceți obiecte în orificiile spălătorului cu presiune.
 - ▶ Înlocuiți panourile indicatoare uzate sau deteriorate.
 - ▶ Dacă există neclarități: adresați-vă unui distribuitor STIHL.

4.6.2 Acumulator

Acumulatorul se află într-o stare sigură atunci când se întrunesc următoarele condiții:

- Acumulatorul nu este deteriorat.
- Acumulatorul este curat și uscat.
- Acumulatorul funcționează și nu este modificat.

▲ AVERTISMENT

- Dacă nu este în stare sigură, este posibil ca acumulatorul să nu mai funcționeze în siguranță. Se pot produce grave leziuni corporale.
 - ▶ Desfășurați lucrări doar cu un acumulator funcțional, care nu prezintă deteriorări.

- ▶ Nu încărcați un acumulator deteriorat sau defect.
- ▶ Dacă acumulatorul este murdar: curățați acumulatorul.
- ▶ Dacă acumulatorul este ud sau umed: lăsați acumulatorul să se usuce,  20.6.
- ▶ Nu modificați acumulatorul.
- ▶ Nu introduceți obiecte în orificiile acumulatorului.
- ▶ Nu conectați contactele electrice ale acumulatorului cu obiecte metalice și nu le scurtcircuitați.
- ▶ Nu deschideți acumulatorul.
- ▶ Înlocuiți panourile indicatoare uzate sau deteriorate.
- Dintr-un acumulator deteriorat poate curge lichid. Contactul pielii sau al ochilor cu lichidul poate produce iritații ale pielii sau ochilor.
 - ▶ Evitați contactul cu lichidul.
 - ▶ În caz de contact cu pielea: zonele de piele afectate se spală cu apă din abundență și săpun.
 - ▶ În caz de contact cu ochii: spălați ochii cel puțin 15 minute cu apă din abundență și consultați un medic.
- Un acumulator deteriorat sau defect poate emite un miros neobișnuit, poate fumea sau se poate aprinde. Risc de rănire gravă a persoanelor sau de deces și de pagube materiale.
 - ▶ Dacă acumulatorul emite un miros neobișnuit sau fum, nu folosiți acumulatorul și păstrați-l la distanță de substanțe inflamabile.
 - ▶ Dacă acumulatorul arde: stingeți-l cu un extingtor sau cu apă.

4.6.3 Încărcător

Încărcătorul se află într-o stare sigură atunci când se întrunesc următoarele condiții:

- Încărcătorul nu este deteriorat.
- Încărcătorul este curat și uscat.

AVERTISMENT

- Într-o stare nesigură, componentele ar putea să nu mai funcționeze corect, iar dispozitivele de siguranță ar putea fi dezactivate. Aceasta poate duce la leziuni corporale grave, chiar letale.
 - ▶ Folosiți un încărcător nedeteriorat.
 - ▶ Dacă încărcătorul este murdar sau umed: Curățați încărcătorul și lăsați-l să se usuce.
 - ▶ Nu modificați încărcătorul.
 - ▶ Nu introduceți obiecte în orificiile încărcătorului.
 - ▶ Nu conectați contactele electrice ale încărcătorului cu obiecte metalice (scurtcircuit).

- ▶ Nu deschideți încărcătorul.

4.7 Utilizarea

AVERTISMENT

- În anumite situații, utilizatorul nu poate lucra în mod concentrat. Utilizatorul se poate împiedica, poate cădea și se poate răni grav.
 - ▶ Lucrați calm și metodic.
 - ▶ În cazul în care condițiile de iluminare și de vizibilitate sunt slabe: nu lucrați cu spălătorul cu presiune.
 - ▶ Lucrați singur cu spălătorul cu presiune.
 - ▶ Aveți grijă la obstacole.
 - ▶ Lucrați stând în picioare, menținându-vă echilibrul. Când lucrați la înălțime, folosiți o platformă sau schele care prezintă siguranță.
 - ▶ În cazul în care simțiți semne de oboseală: luați o pauză de lucru.
- Dacă spălătorul cu presiune suferă modificări pe durata lucrului sau dacă se comportă într-un mod neobișnuit, atunci acesta se poate afla într-o stare nesigură din punct de vedere tehnic. Risc de rănire gravă a persoanelor și de pagube materiale.
 - ▶ Opriți lucrul, scoateți acumulatorul și apelați la un distribuitor STIHL.
 - ▶ Nu acoperiți spălătorul cu presiune pentru a asigura un schimb de aer de răcire adecvat.
- În cazul în care maneta de acționare este eliberată, pompa de înaltă presiune se decuplează automat și apa nu mai curge din duză. Spălătorul cu presiune este în regimul standby și rămâne în continuare conectat. În cazul în care maneta de acționare este apăsată, pompa de înaltă presiune se cuplează automat și apa este evacuată din duză. Risc de rănire gravă a persoanelor și de pagube materiale.
 - ▶ În cazul neutilizării: blocați maneta de acționare.
 - ▶ Extrageți acumulatorul.
- Apa poate să înghețe pe suprafața de curățat și pe componentele spălătorului cu presiune la temperaturi mai mici de 0 °C. Utilizatorul poate aluneca, poate cădea și se poate răni grav. Se pot produce pagube materiale.
 - ▶ Nu utilizați spălătorul cu presiune la temperaturi mai mici de 0 °C.
- În cazul în care se lucrează la înălțime, spălătorul cu presiune sau accesoriile pot cădea. Risc de rănire gravă a persoanelor și de pagube materiale.
 - ▶ Folosiți o platformă pentru activități de ridicare sau o schelă sigură.

- ▶ Asigurați spălătorul cu presiune și accesoriile împotriva căderii.
- Jetul de apă poate desprinde fibre de azbest din suprafețe. Fibrele de azbest se pot distribui după uscare în aer și pot fi inspirate. Fibrele de azbest inspirate vă pot afecta sănătatea.
 - ▶ Nu curățați suprafețele ce conțin azbest.
- Jetul de apă poate îndepărta uleiul de pe vehicule sau de pe mașini. Apa cu conținut de ulei poate ajunge în pământ, în apă sau în canalizare. Este periclitat mediul înconjurător.
 - ▶ Curățați vehiculele sau mașinile numai în locații echipate cu separatoare de ulei în scurgerile de apă.
- Jetul de apă poate forma aerosoli cu conținut de plumb și apă cu conținut de plumb în combinație cu vopsea cu conținut de plumb. Aerosolii și apa cu conținut de plumb pot ajunge în pământ, în apă sau în canalizare. Aerosolii inspirați pot afecta sănătatea și pot declanșa reacții alergice. Este periclitat mediul înconjurător.
 - ▶ Suprafețele care sunt vopsite sau lăcuite cu vopsea cu conținut de plumb nu trebuie curățate.
- Jetul de apă poate deteriora suprafețele sensibile. Se pot produce pagube materiale.
 - ▶ Nu curățați suprafețele sensibile cu duza cu rotor.
 - ▶ Suprafețele sensibile din cauciuc, stofă, lemn și materiale similare trebuie curățate cu o presiune de lucru redusă și de la o distanță mai mare.
- În cazul în care duza multifuncțională este scufundată în apă murdară în timpul utilizării și este operată, aceasta poate fi deteriorată.
 - ▶ Nu utilizați duza multifuncțională în apă murdară.
 - ▶ În cazul în care este curățat un recipient: goliți recipientul și lăsați apa să se scurgă pe parcursul curățării.
- Dacă sunt aspirate, lichidele ușor inflamabile și explozive pot cauza incendii și explozii. Risc de rănire gravă a persoanelor sau de deces și de pagube materiale.
 - ▶ Lichidele ușor inflamabile sau explozive nu trebuie aspirate sau evacuate.
- Lichidele iritante, caustice și toxice pot periclita sănătatea și pot deteriora componentele spălătorului cu presiune. Risc de rănire gravă a persoanelor sau de deces și de pagube materiale.
 - ▶ Lichidele iritante, acide sau toxice nu trebuie aspirate sau evacuate.
- Jetul puternic de apă poate răni persoanele și animalele și poate deteriora bunurile.
 - ▶ Nu îndreptați jetul de apă spre persoane și animale.
 - ▶ Nu orientați jetul de apă spre zone fără vizibilitate.
 - ▶ Nu curățați îmbrăcămintea cât timp aceasta este purtată.
 - ▶ Nu curățați încălțăminta cât timp aceasta este purtată.
- În cazul în care aparatele electrice, racordurile electrice, prizele și cablurile electrice intră în contact cu apa, este posibilă electrocutarea. Risc de rănire gravă a persoanelor sau de deces și de pagube materiale.
 - ▶ Nu îndreptați jetul de apă spre instalații electrice, conexiuni electrice, prize și cabluri ce conduc curent electric.
- În cazul în care aparatele electrice intră în contact cu apa, este posibilă electrocutarea. Pericol de rănire gravă sau de moarte pentru utilizator și pericol de pagube materiale.
 - ▶ Nu îndreptați jetul de apă spre aparate electrice.
 - ▶ Țineți aparatele electrice departe de zona de lucru.
- Un furtun de apă montat greșit poate fi deteriorat și persoanele se pot împiedica de el. Persoanele se pot răni, iar furtunul de apă se poate deteriora.
 - ▶ Nu orientați jetul de apă spre furtunul de apă.
 - ▶ Montați și marcați furtunul de apă astfel încât să nu fie posibilă împiedicarea persoanelor.
 - ▶ Montați furtunul de apă astfel încât să nu fie tensionat sau răsucit.
 - ▶ Montați furtunul de apă astfel încât să nu fie deteriorat, îndoit, strivit sau forfecat.
 - ▶ Protejați furtunul de apă împotriva temperaturilor excesive, uleiului și substanțelor chimice.
- Jetul puternic de apă cauzează forțe de reacție. Datorită forțelor de reacție ce survin, utilizatorul poate pierde controlul asupra spălătorului cu presiune. Utilizatorul poate fi grav rănit și pot apărea daune materiale.
 - ▶ Țineți ferm spălătorul cu presiune.
 - ▶ Lucrați conform descrierii din aceste instrucțiuni de utilizare.

4.8 Agenții de curățare

▲ AVERTISMENT

- În cazul în care agentul de curățat intră în contact cu pielea sau cu ochii, este posibilă iritarea acestora.
 - ▶ Respectați instrucțiunile de utilizare ale agentului de curățat.
 - ▶ Evitați contactul cu agenții de curățare.
 - ▶ În caz de contact cu pielea: zonele de piele afectate se spală cu apă din abundență și săpun.
 - ▶ În caz de contact cu ochii: spălați ochii cel puțin 15 minute cu apă din abundență și consultați un medic.
- Agenții de curățare necorespunzători pot deteriora spălătorul cu presiune sau suprafața obiectului de curățat și pot afecta mediul.
 - ▶ STIHL vă recomandă utilizarea agenților de curățare STIHL originali.
 - ▶ Respectați instrucțiunile de utilizare ale agentului de curățat.
 - ▶ Dacă există neclarități: adresați-vă unui distribuitor STIHL.

4.9 Racordarea la apă

▲ AVERTISMENT

- Atunci când eliberați maneta pistolului de stropit, în furtunul de apă apare un recul. Ca urmare a reculului, este posibil ca apa murdară să revină înapoi în rețeaua de apă potabilă. Apa potabilă poate fi poluată.
 - ▶ Nu racordați spălătorul cu presiune direct la rețeaua de apă potabilă.



- ▶ Respectați prescripțiile întreprinderii de alimentare cu apă. Dacă este necesar, la racordarea la rețeaua de apă potabilă, utilizați un dispozitiv de decuplare de la sistem (de exemplu, supapă de retur) corespunzător.
- Apa murdară sau cu conținut de nisip poate deteriora componentele spălătorului cu presiune.
 - ▶ Utilizați apă curată.
 - ▶ În cazul în care este utilizată apă murdară sau cu conținut de nisip: utilizați spălătorul cu presiune împreună cu setul de aspirare STIHL cu filtru de apă integrat.
- În cazul în care spălătorul cu presiune este alimentat cu prea puțină apă, componentele acestuia se pot deteriora.
 - ▶ Deschideți complet robinetul de apă.

- ▶ Asigurați-vă că spălătorul cu presiune este alimentat cu suficientă apă, 20.

4.10 Încărcare

▲ AVERTISMENT

- În timpul încărcării, un încărcător avariat sau defect poate emite un miros neobișnuit sau fum. Risc de rănire a persoanelor și de avariere a bunurilor.
 - ▶ Scoateți ștecherul de rețea din priză.
- În cazul dispăririi inadecvate a căldurii, este posibil ca încărcătorul să se supraîncălzească și să producă un incendiu. Risc de rănire gravă a persoanelor sau de deces și de avariere a bunurilor.
 - ▶ Nu acoperiți încărcătorul.

4.11 Conexiunea electrică

Contactul cu piesele aflate sub tensiune poate avea cauzele următoare:

- Cablul electric sau cablul prelungitor este deteriorat.
- Ștecărul cablului electric sau al cablului prelungitor este deteriorat.
- Priza nu este instalată corect.

▲ PERICOL

- Contactul cu piesele aflate sub tensiune poate avea drept urmare o electrocutare. Risc de rănire gravă sau deces.
 - ▶ Se asigură faptul că nu este deteriorat cablul electric, cablul prelungitor și ștecărele aferente.



- ▶ În cazul în care cablul electric sau cablul prelungitor este deteriorat:
 - ▶ Nu atingeți zona deteriorată.
 - ▶ Scoateți ștecărul din priză.
- ▶ Apucați cablul electric, cablul prelungitor și ștecărele aferente numai cu mâinile uscate.
- ▶ Ștecărul de rețea al cablului electric sau al cablului prelungitor se introduce într-o priză cu contact de protecție instalată corect și asigurată.
- ▶ Încărcătorul se conectează cu ajutorul unui întrerupător de protecție la curent rezidual (30 mA, 30 ms).
- Un cablu prelungitor deteriorat sau neadecvat poate cauza o electrocutare. Persoanele pot fi rănite grav sau chiar omorâte.
 - ▶ Folosiți un cablu prelungitor cu o secțiune transversală corectă, 20.4.

▲ AVERTISMENT

- În timpul încărcării, o tensiune de alimentare incorectă sau o frecvență de alimentare inco-

rectă pot avea ca rezultat o supratensiune în încărcător. Încărcătorul poate fi avariata.

- ▶ Asigurați-vă că tensiunea la priză și frecvența la priză corespund cu datele de pe plăcuța de identificare a încărcătorului.
- Dacă încărcătorul portabil este conectat la o priză multiplă, componentele electrice se pot supraîncălca în timpul încărcării. Componentele electrice se pot încălzi și declanșa un incendiu. Risc de rănire gravă a persoanelor sau de deces și de pagube materiale.
 - ▶ Asigurați-vă că specificațiile privind puterea ale prizei multiple nu sunt depășite de suma specificațiilor de pe plăcuța de identificare a încărcătorului portabil și toate aparatele electrice conectate la priză multiplă.
- Un cablu electric sau cablu prelungitor pozat greșit poate fi deteriorat, iar persoanele se pot împiedica de acesta. Persoanele se pot răni, iar cablul electric sau cablul prelungitor se pot deteriora.
 - ▶ Cablul electric sau cablul prelungitor se pozează și marchează astfel încât să nu fie posibilă împiedicarea persoanelor.
 - ▶ Cablul electric și cablul prelungitor se pozează astfel încât să nu fie întinse sau răsucite.
 - ▶ Cablul electric și cablul prelungitor se pozează astfel încât să nu fie deteriorate, îndoite, strivite sau forfecate.
 - ▶ Cablul electric și cablul prelungitor se protejează contra căldurii, uleiului și substanțelor chimice.
 - ▶ Cablul electric și cablul prelungitor se așează pe o bază uscată.
- În timpul lucrului se încălzește cablul prelungitor. Dacă nu se evacuează căldura, atunci aceasta poate declanșa un incendiu.
 - ▶ Dacă se folosește un tambur pentru cablu: derulați cablul complet de pe tambur.
- În cazul în care cablurile electrice și țevile sunt trase în perete, ele se pot deteriora dacă încărcătorul este montat pe perete. Contactul cu componentele sub tensiune poate avea ca rezultat șocul electric. Risc de rănire gravă a persoanelor și de pagube materiale.
 - ▶ Asigurați-vă de faptul că în locul prevăzut nu sunt trase în perete cabluri electrice și țevi.
- În cazul în care încărcătorul nu este montat pe perete așa cum este prezentat în acest manual de utilizare, încărcătorul sau acumulatorul poate să cadă, eventual încărcătorul se poate supraîncălzi. Risc de rănire a persoanelor și de avariere a bunurilor.

- ▶ Montați încărcătorul pe un perete conform celor prezentate în acest manual de utilizare.
- Dacă încărcătorul cu acumulatorul introdus este montat pe un perete, acumulatorul poate cădea din încărcător. Risc de rănire a persoanelor și de avariere a bunurilor.
 - ▶ Montați mai întâi încărcătorul pe perete și apoi introduceți acumulatorul.

4.12 Transportarea

4.12.1 Spălător cu presiune

▲ AVERTISMENT

- În timpul transportului, spălătorul cu presiune poate cădea sau se poate deplasa. Risc de rănire a persoanelor și de pagube materiale.
 - ▶ Blocați maneta de acționare.
 - ▶ Extrageți acumulatorul.



- ▶ Transportați spălătorul cu presiune în geanta livrată.
- La temperaturi sub 0 °C, apa poate îngheța în componentele spălătorului cu presiune. Spălătorul cu presiune poate fi deteriorat.
 - ▶ Goliți spălătorul cu presiune și accesoriile.

4.12.2 Acumulator

▲ AVERTISMENT

- Acumulatorul nu este protejat împotriva tuturor influențelor mediului. Dacă acumulatorul este expus la anumite influențe ale mediului, acesta se poate deteriora, iar bunurile pot fi avariate.
 - ▶ Nu transportați un acumulator deteriorat.
 - ▶ În cazul în care în pachetul de livrare este inclusă o geantă, acumulatorul se transportă în geanta livrată.
- În timpul transportului, acumulatorul poate cădea sau se poate deplasa. Risc de rănire a persoanelor și de avariere a bunurilor.
 - ▶ Ambalați acumulatorul în ambalaj, astfel încât să nu se poată mișca.
 - ▶ Asigurați ambalajul astfel încât să nu se poată mișca.

4.12.3 Încărcător

▲ AVERTISMENT

- În timpul transportului, încărcătorul poate cădea sau se poate deplasa. Risc de rănire a persoanelor și de avariere a bunurilor.
 - ▶ Scoateți ștecherul de rețea din priză.

- ▶ Extrageți acumulatorul.
- ▶ Încărcătorul se transportă în geanta livrată.
- ▶ Dacă nu este inclusă nicio geantă în setul de livrare: Asigurați încărcătorul cu centuri de fixare, curele sau cu o plasă astfel încât aceasta să nu poată cădea și să nu se poată deplasa.
- Cablul de alimentare nu se pretează la transportul încărcătorului cu ajutorul acestuia. Cablul de alimentare și încărcătorul se pot deteriora.
 - ▶ Înfășurați cablul de racord și fixați-l la încărcător.

4.13 Stocarea

4.13.1 Spălător cu presiune

▲ AVERTISMENT

- Copiii nu pot recunoaște și evalua pericolele pe care le prezintă spălătorul cu presiune. Copiii pot suferi leziuni grave.
 - ▶ Blocați maneta de acționare.
- ▶ Extrageți acumulatorul.
- ▶ Depozitați spălătorul cu presiune într-un loc care nu este la îndemâna copiilor.
- Contactele electrice de la spălătorul cu presiune și componentele metalice pot coroda din cauza umezelii. Spălătorul cu presiune poate fi deteriorat.



- ▶ Depozitați spălătorul cu presiune într-un loc curat și uscat.
- La temperaturi sub 0 °C, apa poate îngheța în componentele spălătorului cu presiune. Spălătorul cu presiune poate fi deteriorat.
 - ▶ Goliți spălătorul cu presiune și accesoriile.

4.13.2 Acumulator

▲ AVERTISMENT

- Copiii nu pot recunoaște și evalua pericolele pe care le prezintă acumulatorul. Copiii pot suferi leziuni grave.
 - ▶ Depozitați acumulatorul într-un loc care nu este la îndemâna copiilor.
- Acumulatorul nu este protejat împotriva tuturor influențelor mediului. Dacă acumulatorul este expus la anumite influențe ale mediului, acesta se poate deteriora iremediabil.

- ▶ Depozitați acumulatorul într-un loc curat și uscat.
- ▶ Depozitați acumulatorul într-un spațiu închis.
- ▶ Depozitați acumulatorul separat de spălătorul cu presiune.
- ▶ Dacă acumulatorul este depozitat în încărcător: îndepărtați ștecărul de rețea și depozitați acumulatorul cu o stare de încărcare între 40 % și 60 % (2 LED-uri care luminează verde).
- ▶ Nu depozitați acumulatorul la temperaturi aflate în afara intervalului specificat,  20.5.

4.13.3 Încărcător

▲ AVERTISMENT

- Copiii nu pot recunoaște și evalua pericolele pe care le prezintă încărcătorul. Copiii sunt în situații de risc de rănire gravă sau deces.
 - ▶ Scoateți ștecărul de rețea.
 - ▶ Depozitați încărcătorul într-un loc care nu este la îndemâna copiilor.
- Încărcătorul nu este protejat împotriva tuturor influențelor mediului. Dacă încărcătorul este expus la anumite influențe ale mediului, acesta se poate avaria.
 - ▶ Scoateți ștecărul de rețea.
 - ▶ Dacă încărcătorul este cald: Lăsați încărcătorul să se răcească.
 - ▶ Depozitați încărcătorul într-un loc curat și uscat.
 - ▶ Depozitați încărcătorul într-un spațiu închis.
 - ▶ Nu depozitați încărcătorul la temperaturi aflate în afara intervalului specificat,  20.5.
- Cablul de alimentare nu se pretează la transportarea sau suspendarea încărcătorului cu ajutorul acestuia. Cablul de alimentare și încărcătorul se pot deteriora.
 - ▶ Apucați și țineți încărcătorul de carcasă. Degajarea mânerului încărcătorului facilitează ridicarea acestuia.
 - ▶ Suspendați încărcătorul de consola de perete.

4.14 Curățarea, întreținerea și repararea

▲ AVERTISMENT

- Dacă se introduce acumulatorul pe durata curățării, întreținerii sau reparării, este posibilă pornirea din greșeală a spălătorului cu presiune. Risc de rănire gravă a persoanelor și de pagube materiale.

- ▶ Blocați maneta de acționare.
- ▶ Extrageți acumulatorul.



- Agenții de curățare acizi, curățarea cu jet de apă sau obiectele ascuțite pot duce la deteriorarea spălătorului cu presiune, acumulatorului și încărcătorului. Dacă spălătorul cu presiune, acumulatorul sau încărcătorul nu sunt curățate corespunzător, componentele ar putea să nu mai funcționeze corect, iar dispozitivele de siguranță să fie dezactivate. Se pot produce grave leziuni corporale.
- ▶ Curățați spălătorul cu presiune, acumulatorul și încărcătorul conform descrierii din aceste instrucțiuni de utilizare.
- Dacă spălătorul cu presiune, acumulatorul și încărcătorul nu sunt întreținute sau reparate corespunzător, componentele ar putea să nu mai funcționeze corect, iar dispozitivele de siguranță ar putea fi dezactivate. Persoanele pot fi rănite grav sau chiar omorâte.
- ▶ Nu încercați să efectuați pe cont propriu lucrările de întreținere sau reparație asupra spălătorului cu presiune, acumulatorului și încărcătorului.
- ▶ În cazul în care spălătorul cu presiune, acumulatorul sau încărcătorul necesită lucrări de întreținere sau reparație, adresați-vă unui distribuitor STIHL.

5 Pregătirea spălătorului cu presiune pentru utilizare

5.1 Pregătirea spălătorului cu presiune pentru utilizare

Înainte de începerea oricăror lucrări trebuie parcurși pașii următori:

- ▶ Asigurați-vă că următoarele componente sunt într-o stare sigură:
 - Spălător cu presiune și racordul furtunului, 4.6.1.
 - Acumulator, 4.6.2.
 - Încărcător, 4.6.3.
- ▶ Verificați acumulatorul, 11.2.
- ▶ Încărcați acumulatorul complet, 6.2.
- ▶ Curățați spălătorul cu presiune, 16.1.
- ▶ Dacă se utilizează setul de aspirare STIHL: verificați filtrul de apă cu privire la murdărie și curățați-l, dacă este cazul, 16.4.
- ▶ Dacă se utilizează un tub pulverizator: montați tubul pulverizator, 7.1.1.
- ▶ Dacă se utilizează o duză: montați duza, 7.2.1.

- ▶ Dacă se folosește un detergent: utilizați detergentul, 12.4.
- ▶ Racordarea la apă, 8.
- ▶ Verificați elementele de comandă, 11.1.
- ▶ Dacă pașii nu pot fi efectuați: nu folosiți spălătorul cu presiune și apelați la un distribuitor STIHL.

6 Încărcarea bateriei și a LED-urilor

6.1 Montarea încărcătorului pe un perete

Încărcătorul poate fi montat pe un perete.

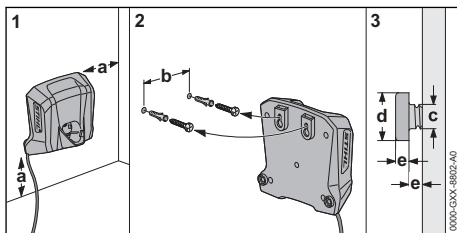

- ▶ Montați încărcătorul pe perete, astfel încât să se respecte următoarele condiții:
 - Să fie folosite materiale de fixare corespunzătoare.
 - Încărcătorul este în poziție orizontală. Respectați următoarele măriri:
 - a = minim 100 mm
 - b = 54 mm
 - c = 4,5 mm
 - d = 9 mm
 - e = 2,5 mm

6.2 Încărcarea acumulatorului

Tempul de încărcare depinde de câțiva factori, de ex. temperatura acumulatorului sau temperatura ambiantă. Pentru o capacitate optimă, respectați intervalele de temperatură recomandate, 20.6. Tempul de încărcare real poate fi diferit de timpul de încărcare specificat. Timpul de încărcare este disponibil la www.stihl.com/charging-times.

Când ștecărul de rețea este introdus în priză, iar acumulatorul este introdus în încărcător, procesul de încărcare pornește automat. Când acumulatorul este complet încărcat, încărcătorul se decuplează automat.

În timpul încărcării, acumulatorul și încărcătorul se încălzesc.

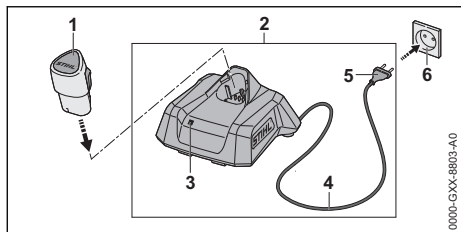

- ▶ Introduceți ștecărul de rețea (5) într-o priză de perete accesibilă (6). Încărcătorul (2) efectuează un autotest. LED-ul (3) se aprinde timp de aprox. 1 secundă verde și apoi de aprox. 1 secundă roșu.
- ▶ Pozați cablul de racord (4).
- ▶ Introduceți acumulatorul (1) în ghidajele încărcătorului (2) și împingeți până la opritor. LED-ul (3) se aprinde continuu sau intermitent în verde. Acumulatorul (1) este în curs de încărcare.
- ▶ Dacă LED-ul (3) nu mai este aprins: Acumulatorul (1) este încărcat complet și poate fi scos din încărcător (2).
- ▶ Dacă nu se mai utilizează încărcătorul (2): scoateți ștecărul de rețea (5) din priză (6).

6.3 Indicarea stării de încărcare

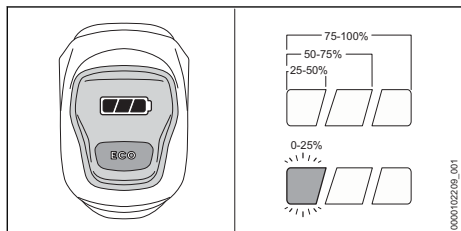

- ▶ Introduceți acumulatorul.
- ▶ Apăsăți scurt maneta de acționare de pe spălătorul cu presiune și eliberați-o. LED-urile luminează continuu sau intermitent.
- ▶ Dacă LED-ul verde din stânga luminează intermitent: încărcați acumulatorul.

6.4 LED-urile de pe spălătorul cu presiune

LED-urile pot indica starea de încărcare a acumulatorului sau defecțiunile. LED-urile pot lumina continuu, respectiv intermitent, verde sau roșu.

Dacă LED-urile luminează continuu sau intermitent verde, se indică nivelul de încărcare.

- ▶ Dacă LED-ul din dreapta luminează continuu sau intermitent roșu: remediați defecțiunile, 19.1.

Există o defecțiune la spălătorul cu presiune sau la acumulator.

6.5 LED la încărcător

LED-ul indică starea încărcătorului sau avarii. LED-ul poate lumina permanent, respectiv pâlpâi, cu culoarea verde sau roșu.

Dacă LED-ul luminează permanent sau intermitent cu culoarea verde, acumulatorul este în curs de încărcare.

- ▶ Dacă LED-ul este aprins continuu sau intermitent roșu: remediați avariile, 19. Există o defecțiune la încărcător sau la acumulator.

7 Asamblarea spălătorului cu presiune

7.1 Montarea și demontarea tije de oțel

7.1.1 Montarea tubului pulverizator

Tubul pulverizator poate fi atașat la spălătorul cu presiune în funcție de utilizare.

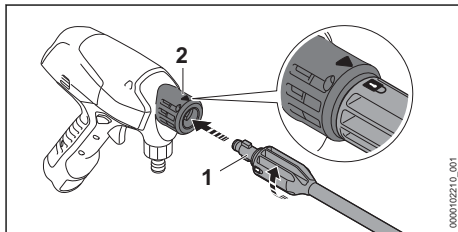

- ▶ Împingeți tubul pulverizator (1) în spălătorul cu presiune (2).
- ▶ Rotiți tubul pulverizator (1) până când acesta se fixează. Săgeata de pe spălătorul cu presiune și încuietoria de pe tubul pulverizator sunt aliniate.
- ▶ În cazul în care tubul pulverizator (1) se împinge cu dificultate în spălătorul cu presiune (2): lubrifiați garnitura de pe tubul pulverizator (1) cu vaselină pentru armături.

7.1.2 Demontarea tubului pulverizator

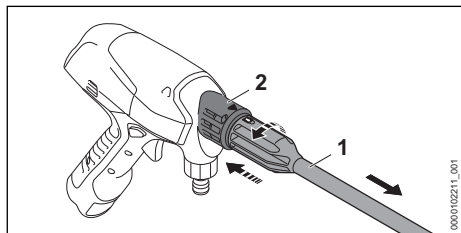

- ▶ Presați reciproc tubul pulverizator (1) și spălătorul cu presiune (2) și rotiți până la opritor.
- ▶ Desprindeți tubul pulverizator (1) de pe spălătorul cu presiune (2).

7.2 Montarea și demontarea duzei

7.2.1 Montarea duzei

Duza poate fi atașată la spălătorul cu presiune sau la tubul pulverizator.

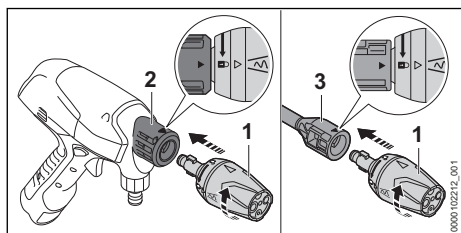

- ▶ Dacă trebuie utilizat un tub pulverizator: montați tubul pulverizator.
- ▶ Împingeți duza (1) în spălătorul cu presiune (2) sau în tubul pulverizator (3).
- ▶ Răsuciți duza (1) până când înclichează. Săgeata de pe spălătorul cu presiune sau de pe tubul pulverizator și încuietoarea de pe duză sunt aliniată.
- ▶ În cazul în care duza (1) se împinge cu dificultate în spălătorul cu presiune (2) sau în tubul pulverizator (3): lubrifiați garnitura de pe duză (1) cu vaselină pentru armături.

7.2.2 Demontarea duzei

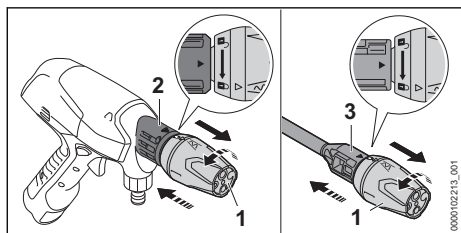

- ▶ Presați reciproc duza (1) și spălătorul cu presiune (2) și rotiți până la opritor.

Săgeata de pe spălătorul cu presiune și încuietoarea de pe duză sunt aliniată.

- ▶ În cazul în care se utilizează un tub pulverizator: presați reciproc duza (1) și tubul pulverizator (3) și rotiți până la opritor. Săgeata de pe tubul pulverizator și încuietoarea de pe duză sunt aliniată.
- ▶ Extrageți duza (1).

8 Conectarea la o sursă de apă

8.1 Racordarea spălătorului cu presiune la rețeaua de apă

Pregătirea setului de aspirare

Furtunul de apă al setului de aspirare este flexibil. Pentru o mai bună manevrare în timpul lucrului, racordați furtunul de apă al setului de aspirare la spălătorul cu presiune.

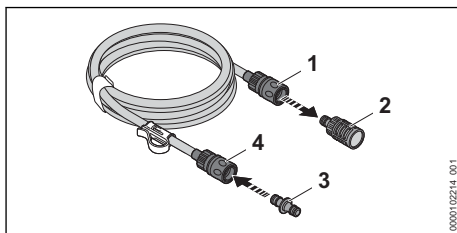

- ▶ Pentru a scoate clopotul de aspirație, deblocați cuplajul: trageți sau rotiți și țineți inelul (1).
- ▶ Trageți clopotul de aspirație (2) de pe cuplaj.
- ▶ Împingeți adaptorul (3) în cuplaj (4). Adaptorul (3) se fixează cu un declic.

Racordarea furtunului de apă

Furtunul de apă trebuie să îndeplinească următoarele condiții:

- Furtunul de apă are diametrul 1/2".
- Furtunul de apă are o lungime între 10 m și 25 m.
- ▶ Racordați furtunul de apă la un robinet de apă.

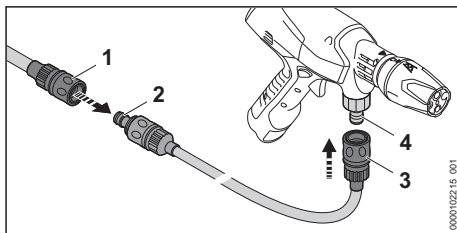

- ▶ Împingeți cuplajul (1) al furtunului de apă pe adaptorul (2) al setului de aspirare. Cuplajul (1) se fixează cu un declic.
- ▶ Deschideți complet robinetul de apă și spălați furtunul de apă cu apă. Nisipur și impuritățile sunt spălate din furtunul de apă. Furtunul de apă se dezaerează.
- ▶ Închideți robinetul de apă.
- ▶ Împingeți cuplajul (3) pe ștuț (4). Cuplajul (3) se fixează cu un declic.
- ▶ Deschideți complet robinetul de apă.
- ▶ Țineți spălătorul cu presiune în jos.
- ▶ Porniți spălătorul cu presiune și țineți apăsată maneta de acționare până când este emis un jet uniform de apă din duză.
- ▶ Eliberați maneta de acționare.
- ▶ Blocați cursorul blocator.

Îndepărtarea furtunului de apă

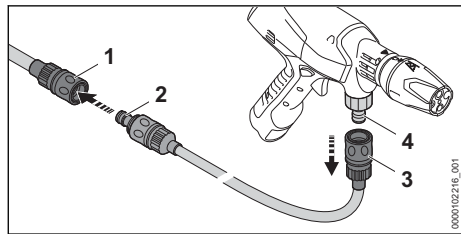

- ▶ Închideți robinetul de apă.
- ▶ Pentru deblocarea cuplajului: trageți sau rotiți și țineți inelul (1 și 3).
- ▶ Trageți cuplajul de pe ștuț (4) și de pe adaptor (2).

8.2 Utilizarea spălătorului cu presiune cu canistra pliabilă

Spălătorul cu presiune poate fi utilizat pentru lucrări mobile cu ajutorul canistrei pliabile.

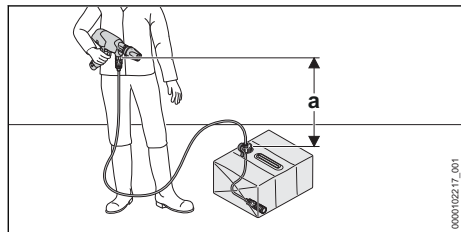

Pentru a fi posibilă aspirarea apei, diferența de înălțime dintre spălătorul cu presiune și sursa de apă nu trebuie să depășească înălțimea maximă de aspirare (a), 20.

Trebuie să se utilizeze setul de aspirare STIHL potrivit. La setul de aspirare este atașat un furtun de apă cu cuplaj special și filtru de apă integrat.

Deplierea canistrei pliabile

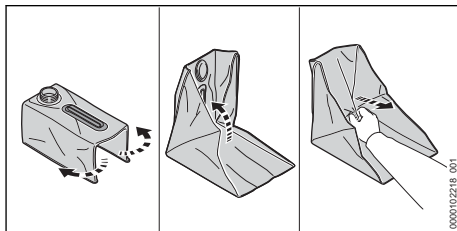

- ▶ Deșurubați și scoateți capacul.
- ▶ Depliați canistra pliabilă.
- ▶ Scoateți fundul dublu în diagonală în sus. Canistra pliabilă este complet depliată.
- ▶ Finisați marginile cu mâna.

Umplerea canistrei pliabile

Canistra pliabilă trebuie umplută cu apă curată înaintea lucrărilor mobile.

- ▶ Poziționați canistra pliabilă pe sol astfel încât să nu se poată răsturna.
- ▶ Umpleți canistra pliabilă cu maximum 15 litri de apă curată.
- ▶ Însurubați capacul și strângeți-l manual ferm. Canistra pliabilă este închisă.

Conectarea setului de aspirare

- ▶ Poziționați canistra pliabilă pe sol astfel încât să nu se poată răsturna.
- ▶ Deșurubați și scoateți capacul.

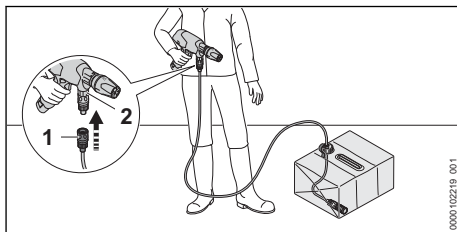

- ▶ Împingeți cuplajul (1) pe ștuț (2). Cuplajul (1) se fixează cu un declic.
- ▶ Introduceți clopotul de aspirație (3) în canistra pliabilă astfel încât clopotul de aspirație (3) să se afle în punctul cel mai de jos.
- ▶ Aliniați clema (4) de pe furtunul de apă și introduceți-o în orificiul canistrei pliabile.
- ▶ Țineți spălătorul cu presiune în jos.
- ▶ Porniți spălătorul cu presiune și țineți apăsată maneta de acționare până când este emis un jet uniform de apă din duză.

- ▶ Eliberați maneta de acționare.
- ▶ Blocați cursorul blocator.

8.3 Utilizarea spălătorului cu presiune cu o sursă alternativă de apă

Spălătorul cu presiune poate să absoarbă apa din rezervoare cu apă de ploaie, din cisterne și din ape curgătoare și ape stătătoare.

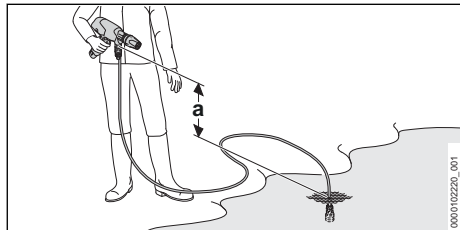

Pentru a fi posibilă aspirarea apei, diferența de înălțime dintre spălătorul cu presiune și sursa de apă nu trebuie să depășească înălțimea maximă de aspirare (a), 20.

Trebuie să se utilizeze setul de aspirare STIHL potrivit. La setul de aspirare este atașat un furtun de apă cu cuplaj special și filtru de apă integrat.

Conectarea setului de aspirare

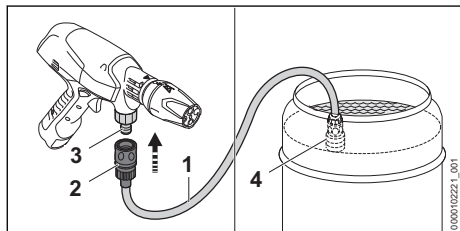

- ▶ Umpleți cu apă furtunul de apă (1) astfel încât să nu mai existe aer în acesta.
- ▶ Împingeți cuplajul (2) pe ștuț (3). Cuplajul (2) se fixează cu un declic.
- ▶ Introduceți clopotul de aspirație (4) în sursa de apă astfel încât clopotul (4) să nu atingă solul.
- ▶ Țineți spălătorul cu presiune în jos.
- ▶ Porniți spălătorul cu presiune și țineți apăsată maneta de acționare până când este emis un jet uniform de apă din duză.
- ▶ Eliberați maneta de acționare.
- ▶ Blocați cursorul blocator.

9 Introducerea și scoaterea bateriei

9.1 Înlocuiți acumulatorul

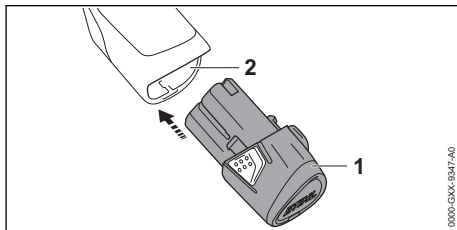

- ▶ Apăsați acumulatorul (1) în compartimentul acumulatorului (2) până la opritor. Acumulatorul (1) se fixează cu un clic.

9.2 Extrageți acumulatorul

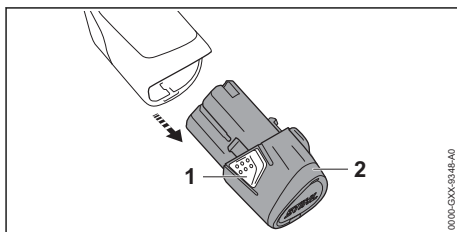

- ▶ Apăsați ambele cârlige de blocare (1). Acumulatorul (2) este acum deblocat și poate fi scos.

10 Pornirea și oprirea spălătorului cu presiune

10.1 Pornirea spălătorului cu presiune

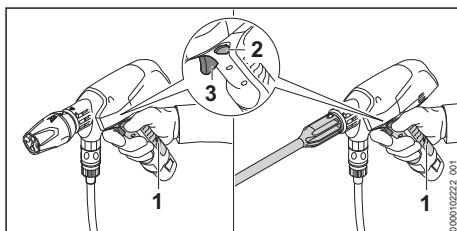

- ▶ Țineți cu o mână spălătorul cu presiune în zona mânerului de comandă (1), astfel încât degetul mare să cuprindă mânerul de comandă.
- ▶ Apăsați cursorul blocator (2) în poziția centrală. Maneta de acționare este deblocată.

- ▶ Apăsăți maneta de acționare (3) cu degetul arătător și mențineți-o apăsată.
Pompa de înaltă presiune pornește automat și apa este evacuată din duză.

10.2 Oprirea spălătorului cu presiune

- ▶ Eliberați maneta de acționare.
Pompa de înaltă presiune se oprește în mod automat și apa nu mai curge din duză. Spălătorul cu presiune este în continuare conectat.
- ▶ Împingeți în exterior cursorul blocator.
Maneta de acționare este blocată.
- ▶ Dacă pompa de înaltă presiune este încă pornită și apa curge din duză: scoateți acumulatorul și adresați-vă unui distribuitor STIHL.
Spălătorul cu presiune este defect.

11 Verificarea spălătorului cu presiune și a acumulatorului

11.1 Verificarea elementelor de comandă

Cursorul blocator și maneta de acționare

- ▶ Extrageți acumulatorul.
- ▶ Blocați cursorul blocator.
- ▶ Încercați să apăsați maneta de acționare.
- ▶ Dacă maneta de acționare poate fi apăsată: nu folosiți spălătorul cu presiune și apelați la un distribuitor STIHL.
Cursorul blocator este defect.
- ▶ Deblocați cursorul blocator.
- ▶ Apăsăți maneta de acționare și eliberați-o din nou.
- ▶ Dacă maneta de acționare este greu de acționat sau nu revine în poziția inițială: nu folosiți maneta de acționare și contactați un distribuitor STIHL.
Maneta de acționare este defectă.

Pornirea spălătorului cu presiune

- ▶ Introduceți acumulatorul.
- ▶ Deblocați cursorul blocator.
- ▶ Apăsăți maneta de acționare și mențineți-o apăsată.
Pompa de înaltă presiune pornește automat și apa este evacuată din duză.
- ▶ Dacă LED-ul din dreapta luminează intermitent roșu: scoateți acumulatorul și adresați-vă unui distribuitor STIHL.
Există o defecțiune la spălătorul cu presiune.
- ▶ Eliberați maneta de acționare.

- Pompa de înaltă presiune se oprește în mod automat și apa nu mai curge din duză. Spălătorul cu presiune este în continuare conectat.
- ▶ Dacă pompa de înaltă presiune este încă pornită și apa curge din duză: scoateți acumulatorul și adresați-vă unui distribuitor STIHL.
Spălătorul cu presiune este defect.

11.2 Verificarea acumulatorului

- ▶ Introduceți acumulatorul.
- ▶ Apăsăți scurt maneta de acționare de pe spălătorul cu presiune și eliberați-o.
LED-urile se aprind.
- ▶ Dacă LED-urile nu se aprind: nu folosiți spălătorul cu presiune și acumulatorul și apelați la un distribuitor STIHL.
Există o defecțiune la spălătorul cu presiune sau la acumulator.

12 Lucrul cu spălătorul cu presiune

12.1 Ținerea și ghidarea spălătorului cu presiune

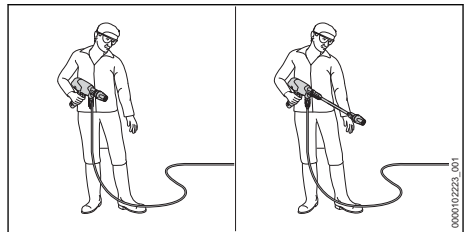

- ▶ Țineți și ghidați cu o mână spălătorul cu presiune în zona mânerului de comandă, astfel încât degetul mare să cuprindă mânerul de comandă.
- ▶ Orientați duza către sol.

12.2 Modul ECO

Când modul ECO este activat, spălătorul cu presiune efectuează curățarea cu o presiune de lucru redusă. Timpul de funcționare a acumulatorului este prelungit.

Presiunea de lucru poate fi reglată în funcție de utilizare.

Se poate lucra cu o presiune de lucru normală atunci când trebuie îndepărtate urmele de murdărie persistente.

Se poate lucra cu o presiune de lucru redusă atunci când trebuie îndepărtate urme de murdărie de pe suprafețe sensibile.

Activarea modului ECO

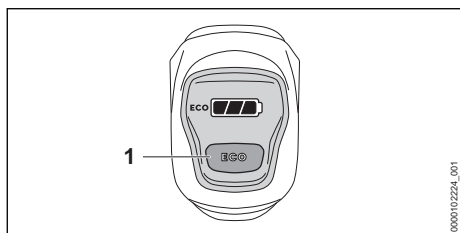

- ▶ Apăsăți butonul ECO (1). Indicatorul **ECO** se aprinde. Modul ECO este activat.



Dezactivarea modului ECO

- ▶ Apăsăți butonul ECO (1). Indicatorul **ECO** se stinge. Modul ECO este dezactivat.

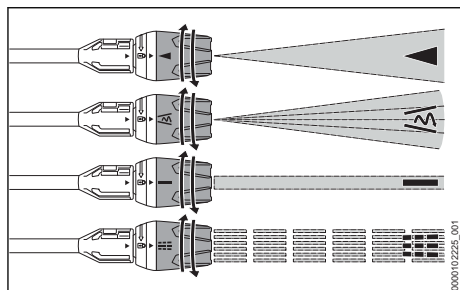
12.3 Curățarea



Duza multifuncțională poate fi reglată în funcție de modul de folosire:

- Duza cu jet plat ◀ este adecvată pentru curățarea urmelor de murdărie medii și ușoare.
- Duza cu rotor  este adecvată pentru curățarea zonelor mari de murdărie persistentă de pe suprafețe care nu sunt sensibile.
- Duza cu jet punctiform — este adecvată pentru curățarea punctiformă a murdăriei persistente de pe suprafețe care nu sunt sensibile.
- Duza de udare  este adecvată pentru curățarea murdăriei desprinse și pentru udarea plantelor.
- ▶ Înainte de efectuarea curățării, orientați jetul de apă către o suprafață puțin vizibilă și verificați dacă aceasta este deteriorată.
- ▶ Distanța duzei față de suprafața de curățat trebuie selectată astfel încât suprafața de curățat să nu fie deteriorată.

- ▶ Reglați duza multifuncțională astfel încât suprafața de curățat să nu fie deteriorată.
- ▶ Ajustați duza multifuncțională doar atunci când maneta de acționare nu este apăsată.

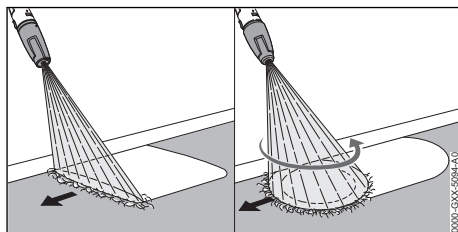

- ▶ Deplasați spălătorul cu presiune uniform de-a lungul suprafeței de curățat.
- ▶ Deplasați-l încet înainte, într-un mod controlat.

Pentru o capacitate optimă, respectați intervalele de temperatură recomandate,  20.6.

12.4 Utilizarea detergenților

Detergenții pot amplifica randamentul de curățare al apei. Setul de pulverizare STIHL trebuie să fie utilizat atunci când lucrați cu detergenți.

Suprafețele extrem de murdare se înmoaie cu apă înainte de a fi curățate.

Aspirarea detergenților

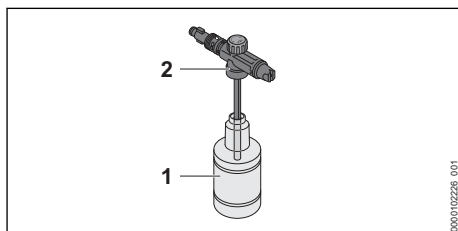

- ▶ Dozați și utilizați detergenții conform indicațiilor din instrucțiunile de utilizare ale detergentului.
- ▶ Umpleți recipientul (1) cu maxim 350 ml de detergent.
- ▶ Rotiți duza de pulverizare (2) pe recipient (1) și strângeți-o manual.

Montarea setului de pulverizare

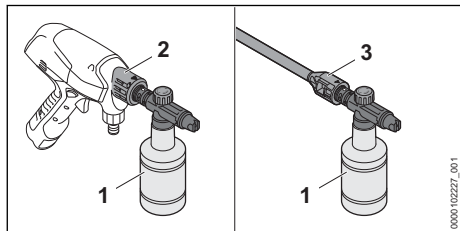

- ▶ În cazul în care este montată o duză: demontați duza.
- ▶ Montați setul de pulverizare (1) pe spălătorul cu presiune (2) sau pe tubul pulverizator (3).

Reglarea concentrației de detergent

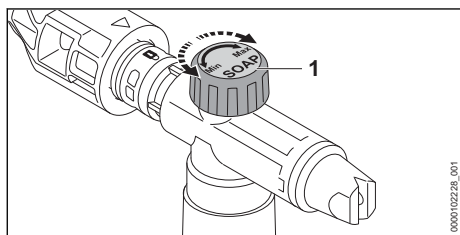

Creșterea cantității de detergent:

- ▶ Rotiți regulatorul rotativ (1) în direcția „Max”.

Reducerea cantității de detergent:

- ▶ Rotiți regulatorul rotativ (1) în direcția „Min”.

Lucrul cu setul de pulverizare

- ▶ Apăsăți maneta de acționare și pulverizați detergent pe suprafața care trebuie curățată.
- ▶ Aplicați detergent de jos în sus și nu lăsați să se usuce.
- ▶ Demontați setul de pulverizare.
- ▶ Montați duza.
- ▶ Curățați suprafața.

13 După lucru

13.1 După lucru

- ▶ Opriți spălătorul cu presiune și scoateți acumulatorul.
- ▶ În cazul în care spălătorul cu presiune este conectat la rețeaua de apă: închideți robinetul de apă.
- ▶ Apăsăți maneta de acționare și mențineți-o apăsată. Presiunea apei este diminuată.
- ▶ Blocați cursorul blocator.
- ▶ Deconectați spălătorul cu presiune de la sursa de apă.

- ▶ În cazul în care a fost utilizată canistra pliabilă: goliți și curățați canistra pliabilă.
- ▶ Demontați furtunul de apă.
- ▶ Demontați și curățați duza.
- ▶ În cazul în care a fost utilizat setul de pulverizare: demontați, goliți și curățați setul de pulverizare.
- ▶ În cazul în care a fost utilizat tubul pulverizator: demontați și curățați tubul pulverizator.
- ▶ Lăsați apa rămasă să se scurgă din spălătorul cu presiune.
- ▶ Dacă spălătorul cu presiune sau accesoriile sunt umede: lăsați spălătorul cu presiune și accesoriile să se usuce.
- ▶ Dacă acumulatorul este ud sau umed: lăsați acumulatorul să se usuce, 20.6.
- ▶ Curățați spălătorul cu presiune.
- ▶ Curățați acumulatorul.

14 Transportarea

14.1 Transportul spălătorului cu presiune

- ▶ Opriți spălătorul cu presiune și scoateți acumulatorul.

Purtarea spălătorului cu presiune

- ▶ Transportați spălătorul cu presiune cu o mână pe mânerul de comandă, astfel încât duza să fie îndreptată în jos.

Transportul spălătorului cu presiune într-un vehicul

- ▶ Transportați spălătorul cu presiune și accesoriile în geanta livrată.
- ▶ Asigurați geanta astfel încât să nu poată cădea și să nu se poată deplasa.

14.2 Transportul acumulatorului

- ▶ Opriți spălătorul cu presiune și scoateți acumulatorul.
- ▶ Asigurați-vă de faptul că acumulatorul este într-o stare sigură.
- ▶ Ambalați acumulatorul în compartimentul exterior al genții livrate.
- ▶ Asigurați ambalajul astfel încât să nu se poată mișca.

Acumulatorul se supune cerințelor privind transportul bunurilor periculoase. Acumulatorul este clasificat ca UN 3480 (baterii litiu-ion) și a fost verificat conform manualului de verificare și criteriilor UN partea III, subcapitolul 38.3.

Reglementările de transport sunt indicate în www.stihl.com/safety-data-sheets.

14.3 Transportul încărcătorului

- ▶ Scoateți ștecărul de rețea din priză.
- ▶ Extrageți acumulatorul.
- ▶ Înfășurați cablul electric și fixați-l la încărcător.
- ▶ Dacă încărcătorul este transportat într-un autovehicul:
 - ▶ Transportați încărcătorul în compartimentul exterior al genții livrate.
 - ▶ Asigurați geanta astfel încât să nu poată cădea și să nu se poată deplasa.
 - ▶ Dacă nu este inclusă o geantă în pachetul de livrare, asigurați încărcătorul astfel încât să nu poată cădea și să nu se poată deplasa.

15 Stocarea

15.1 Depozitarea spălătorului cu presiune

- ▶ Opriti spălătorul cu presiune și scoateți acumulatorul.
- ▶ Depozitați spălătorul cu presiune astfel încât să fie îndeplinite următoarele condiții:
 - Spălătorul cu presiune nu se poate răsturna și deplasa.
 - Spălătorul cu presiune este depozitat într-un loc care nu se află la îndemâna copiilor.
 - Spălătorul cu presiune este curat și uscat.
 - Spălătorul cu presiune se află într-un spațiu închis.
 - Spălătorul cu presiune este depozitat la o temperatură peste 0 °C.

15.2 Depozitarea acumulatorului

- STIHL recomandă depozitarea acumulatorului într-o stare de încărcare între 40 % și 60 %.
- ▶ Depozitați acumulatorul astfel încât să fie îndeplinite următoarele condiții:
 - Acumulatorul este depozitat într-un loc care nu se află la îndemâna copiilor.
 - Acumulatorul este curat și uscat.
 - Acumulatorul se află într-un spațiu închis.
 - Acumulatorul este separat de spălătorul cu presiune.
 - Dacă acumulatorul este depozitat în încărcător: îndepărtați ștecărul de rețea și depozitați acumulatorul cu o stare de încărcare între 40 % și 60 %.
 - Nu depozitați acumulatorul la temperaturi aflate în afara intervalului de temperatură specificat, 20.5.

INDICAȚIE

- Dacă acumulatorul nu este depozitat conform descrierii din prezentul Manual de utilizare, acumulatorul se poate descărca profund și, astfel, poate suferi daune iremediabile.
 - ▶ Înainte de depozitare, încărcați acumulatorul descărcat. STIHL recomandă depozitarea acumulatorului într-o stare de încărcare între 40 % și 60 %.
 - ▶ Depozitați acumulatorul separat de spălătorul cu presiune.

15.3 Depozitarea încărcătorului

- ▶ Scoateți ștecărul din priză.

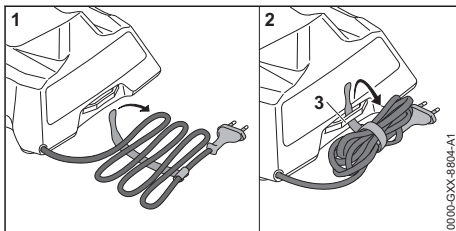

- ▶ Înfășurați cablul de racord și fixați-l la încărcător.
- ▶ Depozitați încărcătorul astfel încât să se respecte următoarele condiții:
 - Încărcătorul este depozitat într-un loc care nu se află la îndemâna copiilor.
 - Încărcătorul este curat și uscat.
 - Încărcătorul este depozitat într-un spațiu închis.
 - Încărcătorul nu este suspendat de cablul de racord sau la nivelul suportului (3) pentru cablul de racord.
 - Nu depozitați încărcătorul la temperaturi aflate în afara intervalului de temperatură specificat, 20.5.

16 Curățare

16.1 Curățarea spălătorului cu presiune

- ▶ Opriti spălătorul cu presiune și scoateți acumulatorul.
- ▶ Curățați spălătorul cu presiune cu o lavetă umedă.
- ▶ Curățați ștuțurile și cuplajele spălătorului cu presiune cu o lavetă umedă.
- ▶ Fantele de ventilație se curăță cu o pensulă.
- ▶ Îndepărtați materiile străine din compartimentul acumulatorului și curățați-l folosind o lavetă umedă.

- ▶ Curățați contactele electrice din compartimentul acumulatorului folosind o pensulă sau o perie moale.

16.2 Curățarea accesoriilor

Curățarea duzei și a tubului pulverizator

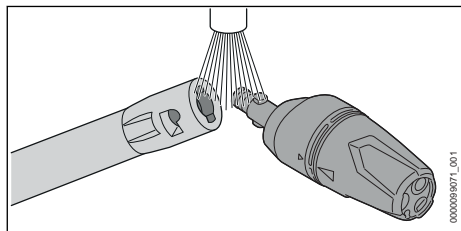

- ▶ Curățați duza și tubul pulverizator sub jet de apă și uscați-le cu o lavetă.

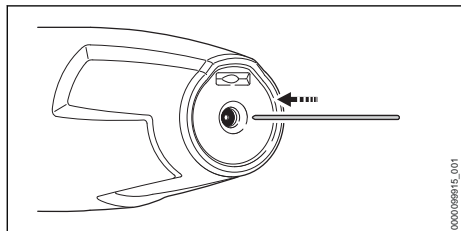

- ▶ În cazul în care duza este înfundată: curățați duza cu un ac subțire.

Curățarea canistrei pliabile

- ▶ Spălați canistra pliabilă cu apă proaspătă.
- ▶ Curățați canistra pliabilă cu o lavetă umedă.

Curățarea setului de pulverizare

- ▶ Scoateți recipientul și goliți-l.
- ▶ Eliminați reziduurile de detergent așa cum este descris în instrucțiunile de utilizare ale detergentului.
- ▶ Spălați recipientul cu apă proaspătă.
- ▶ Curățați setul de pulverizare cu o lavetă umedă.

16.3 Curățarea sitei de admisie a apei

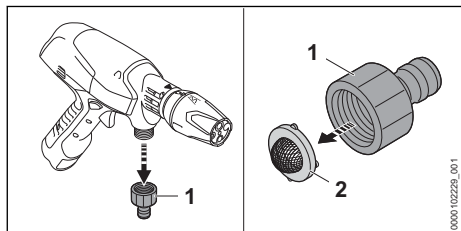

- ▶ Deșurubați ștuțul (1) racordului de apă.

- ▶ Îndepărtați sita de alimentare cu apă (2) de pe ștuțuri.
- ▶ Spălați sita de admisie a apei (2) sub jet de apă.
- ▶ Instalați sita de la alimentare cu apă (2) pe ștuțuri.
- ▶ Înșurubați ștuțul (1) și strângeți manual.

16.4 Curățarea filtrului de apă din setul de aspirare

Clopotul de aspirație trebuie să fie demontat pentru curățarea filtrului de apă.

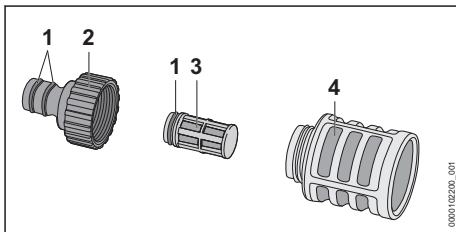

- ▶ Deșurubați ștuțul (2).
- ▶ Scoateți filtrul de apă (3) din clopotul de aspirație (4).
- ▶ Spălați ștuțul (2), filtrul de apă (3) și clopotul de aspirație (4) sub jet de apă.
- ▶ Lubrifiați garniturile (1) cu vaselină pentru armături.
- ▶ Reasamblați clopotul de aspirație.

16.5 Curățarea bateriei

- ▶ Curățați bateria cu o lavetă umedă.

16.6 Curățarea încărcătorului

- ▶ Scoateți ștecărul din priză.
- ▶ Curățați încărcătorul cu o lavetă umedă.
- ▶ Curățați contactele electrice ale încărcătorului folosind o pensulă sau o perie moale.

17 Întreținere

17.1 Intervale de întreținere

Intervalele de întreținere se vor stabili în funcție de condițiile de mediu și condițiile de lucru. STIHL vă recomandă următoarele intervale de întreținere:

lunar:

- ▶ Curățarea sitei de admisie apă.

18 Reparare

18.1 Repararea spălătorului cu presiune, a acumulatorului și a încărcătorului

Utilizatorul nu poate repara singur spălătorul cu presiune și accesoriile.

► Dacă spălătorul cu presiune sau accesoriile s-au deteriorat: nu folosiți spălătorul cu presiune

sau accesoriile și apălați la un distribuitor STIHL.

- Dacă acumulatorul este defect sau avariât: înlocuiți acumulatorul.
- Dacă încărcătorul este defect sau avariât: înlocuiți încărcătorul.
- În cazul în care cablul electric este defect sau deteriorat: nu folosiți încărcătorul și solicitați înlocuirea cablului electric de către un distribuitor STIHL.

19 Depanare

19.1 Remedierea defecțiunilor spălătorului cu presiune și ale acumulatorului

Defecțiunea	LED-urile de pe spălătorul cu presiune	Cauza	Remediere
La punerea în funcțiune, spălătorul cu presiune nu pornește.	1 LED luminează intermitent verde.	Acumulatorul este aproape descărcat.	► Încărcați acumulatorul.
	1 LED luminează roșu.	Acumulatorul este prea fierbinte sau prea rece.	► Extrageți acumulatorul. ► Lăsați acumulatorul să se răcească sau să se încălzească.
	-	Spălătorul cu presiune este prea cald.	► Extrageți acumulatorul. ► Lăsați spălătorul cu presiune să se răcească. ► Curățați duza.
	1 LED luminează intermitent roșu.	Defecțiune la acumulator.	► Scoateți acumulatorul și introduceți-l din nou. ► Porniți spălătorul cu presiune. ► Dacă 1 LED luminează în continuare intermitent roșu: nu folosiți acumulatorul și apălați la un distribuitor STIHL.
	-	Conexiunea electrică dintre spălătorul cu presiune și acumulator este întreruptă	► Extrageți acumulatorul. ► Curățați contactele electrice din compartimentul acumulatorului. ► Introduceți acumulatorul.
	-	Acumulatorul este umez.	► Lăsați acumulatorul să se usuce,  20.6.
	-	Există o defecțiune la spălătorul cu presiune.	► Extrageți acumulatorul. ► Curățați contactele electrice din compartimentul acumulatorului. ► Introduceți acumulatorul. ► Porniți spălătorul cu presiune. ► Dacă 1 LED luminează în continuare intermitent roșu: nu folosiți spălătorul cu presiune și apălați la un distribuitor STIHL.
În timpul funcționării, spălătorul cu presiune se oprește.	1 LED luminează roșu.	Spălătorul cu presiune este prea cald.	► Extrageți acumulatorul. ► Lăsați spălătorul cu presiune să se răcească. ► Curățați duza.
	-	Acumulatorul este prea fierbinte sau prea rece.	► Extrageți acumulatorul. ► Lăsați acumulatorul să se răcească sau să se încălzească.
	-	Există o defecțiune electrică.	► Scoateți acumulatorul și introduceți-l din nou.

Defecțiunea	LED-urile de pe spălătorul cu presiune	Cauza	Remediere
			► Porniți spălătorul cu presiune.
Timpul de funcționare a spălătorului cu presiune este prea scurt.	-	Acumulatorul nu este complet încărcat.	► Încărcați acumulatorul complet.
	-	Durata de utilizare a acumulatorului este depășită.	► Înlocuiți acumulatorul.
Presiunea de lucru oscilează sau scade.	-	Cantitatea de apă disponibilă este insuficientă.	► Deschideți complet robinetul de apă. ► Asigurați-vă că este disponibilă o cantitate de apă suficientă.
	-	Duza este înfundată.	► Curățați duza.
	-	Sita de admisie a apei sau filtrul de apă sunt înfundate.	► Curățați sita de admisie a apei și filtrul de apă.
	-	Spălătorul cu presiune este neetanș sau defect.	► Solicitați verificarea spălătorului cu presiune de către un distribuitor STIHL.
Jetul de apă are o formă modificată.	-	Duza este înfundată.	► Curățați duza.
	-	Duza este uzată.	► Înlocuiți duza.
Detergentul nu este aspirat. Îmbinarea spălătorului cu presiune sau a tubului pulverizator se realizează cu dificultate.	-	Recipientul este gol.	► Umpleți recipientul cu detergent.
	-	Garniturile îmbinărilor nu sunt unse.	► Ungeți garniturile.  19.3

19.2 Depanarea încărcătorului

Defecțiunea	LED-ul încărcătorului	Cauza	Remediere
Acumulatorul nu este încărcat.	LED-ul luminează roșu.	Acumulatorul este prea fierbinte sau prea rece.	► Lăsați acumulatorul introdus în încărcător. ► Încărcarea începe automat după ce s-a atins intervalul de temperatură permis.
	LED-ul pâlpâie cu roșu.	Conexiunea electrică între încărcător și acumulator este întreruptă.	► Extrageți acumulatorul. ► Curățați contactele electrice de pe încărcător. ► Introduceți acumulatorul.
		Defecțiune a încărcătorului.	► Nu folosiți încărcătorul și apelați la un distribuitor STIHL.
		Defecțiune la acumulator.	► Nu folosiți acumulatorul și apelați la un distribuitor STIHL.
Încărcătorul nu efectuează un autotest.	LED-ul nu se aprinde timp de aproximativ 1 secundă verde și aproximativ 1 secundă roșu.	Conexiunea electrică la încărcător a fost întreruptă pentru scurt timp.	► Scoateți ștecărul din priză. ► Așteptați 1 minut. ► Introduceți ștecărul de rețea în priză de contact.

19.3 Ungerea garniturilor

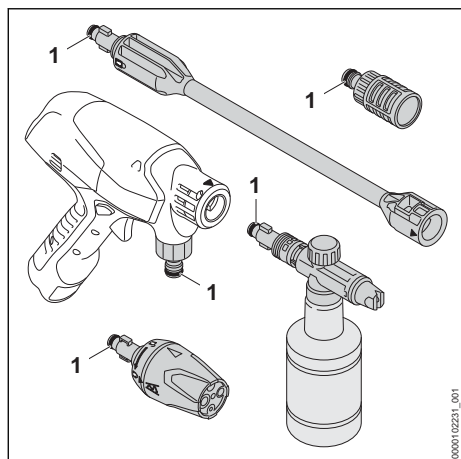

- Lubrifiați garniturile (1) cu vaselină pentru armături.

20 Date tehnice

20.1 Spălător cu presiune STIHL RCA 20.0

- Acumulator permis: STIHL AS
- Clasă de protecție electrică: III
- Presiune maximă admisă (p max.): 2,4 MPa (24 bar)
- Presiune maximă de admisie a apei (p in max.): 1 MPa (10 bar)
- Debitul maxim al apei (Q max.): 3,9 l/min (230 l/h)
- Debit minim al apei (Q min): 2,4 l/min (140 l/h)
- Înălțime maximă de aspirație: 1,5 m
- Temperatura maximă a apei în regimul de presiune (t in max): 40 °C
- Temperatură maximă a apei în regimul de aspirație: 20 °C
- Dimensiuni
 - Lungime: 329 mm
 - Lățime: 82 mm
 - Înălțime: 233 mm
- Greutate (m) fără acumulator, cu accesorii atașate: 1,3 kg

Datele aferente presiunii sunt măsurate la o presiune de admisie de 0,3 MPa (3 bar).

Durata de funcționare este disponibilă la www.stihl.com/battery-life.

20.2 Acumulator STIHL AS

- Tehnologie de acumulator: Litiu-ion
- Tensiune: 10,8 V

- Capacitatea în Ah: vezi plăcuța de identificare
- Conținutul de energie în Wh: vezi plăcuța de identificare
- Greutatea în kg: vezi plăcuța de identificare

20.3 Încărcător STIHL AL 1

- Tensiune nominală: vezi plăcuța de identificare
- Frecvența: a se vedea plăcuța de identificare
- Puterea nominală: a se vedea plăcuța de identificare
- Curent de încărcare: vezi plăcuța de identificare
- Conținutul maxim de energie al acumulatorului permis STIHL AS: 12,5 Ah

Timpii de încărcare sunt disponibili la www.stihl.com/charging-times.

20.4 Cabluri prelungitoare

Când se folosește un cablu prelungitor, firele sale trebuie să aibă minim următoarele secțiuni transversale, în funcție de tensiune și de lungimea cablului:

Dacă tensiunea nominală de pe plăcuța de identificare este între 220 V și 240 V:

- Lungimea cablului până la 20 m: AWG 15 / 1,5 mm²
- Lungimea cablului 20 m până la 50 m: AWG 13 / 2,5 mm²

Dacă tensiunea nominală de pe plăcuța de identificare este între 100 V și 127 V:

- Lungimea cablului până la 10 m: AWG 14 / 2,0 mm²
- Lungimea cablului 10 m până la 30 m: AWG 12 / 3,5 mm²

20.5 Limite de temperatură



AVERTISMENT

- Acumulatorul nu este protejat împotriva tuturor influențelor mediului. Dacă acumulatorul este expus la anumite influențe ale mediului, acesta se poate aprinde sau exploda. Risc de rănire gravă a persoanelor și de pagube materiale.
 - ▶ Nu încărcăți și nu utilizați acumulatorul sau încărcătorul la temperaturi sub - 20 °C sau peste + 50 °C.
 - ▶ Nu depozitați acumulatorul sau încărcătorul la temperaturi sub - 20 °C sau peste + 70 °C.
 - ▶ Nu utilizați spălătorul cu presiune la temperaturi sub 0 °C sau peste + 50 °C.
 - ▶ Nu depozitați spălătorul cu presiune la temperaturi sub 0 °C sau peste + 70 °C.

20.6 Intervale de temperatură recomandate

Pentru o capacitate optimă a spălătorului cu presiune, a acumulatorului și a încărcătorului, respectați următoarele intervale de temperatură:

- Spălător cu presiune:
 - Utilizare: 0 °C până la + 40 °C
 - Depozitare: 0 °C până la + 50 °C
- Acumulator și încărcător:
 - Încărcare: + 5 °C până la + 40 °C
 - Utilizare: - 10 °C până la + 40 °C
 - Depozitare: - 20 °C până la + 50 °C

Dacă acumulatorul este încărcat, utilizat ori depozitat la temperaturi în afara intervalului de temperaturi recomandat, capacitatea acestuia poate fi redusă.

În cazul în care acumulatorul este ud sau umed, lăsați-l să se usuce timp de cel puțin 48 de ore la o temperatură mai mare de + 15 °C și mai mică de + 50 °C și la o umiditate mai mică de 70 %. O umiditate mai mare poate prelungi timpul de uscare.

20.7 Nivelurile de zgomot și vibrații

Valoarea K pentru nivelul de presiune acustică este 2 dB(A). Valoarea K pentru nivelul de putere sonoră este 2 dB(A). Valoarea K pentru valorile de vibrație este 2 m/s².

STIHL recomandă purtarea unei căști de protecție auditivă.

- Nivel de putere acustică L_{WA} măsurat conform EN 60335-2-79: 84 dB(A)

- Valoarea vibrațiilor a_{HV} măsurată conform EN 60335-2-79, duză cu jet plat: $\leq 2,5$ m/s².

Valorile nivelurilor indicate ale zgomotului și vibrațiilor au fost măsurate conform unei metode de testare standardizate și pot fi folosite pentru compararea aparatelor electrice. Valorile efective ale zgomotului și vibrațiilor ce survin pot să difere de valorile indicate, în funcție de modul de utilizare și de accesoriile utilizate. Valorile indicate ale zgomotului și vibrațiilor se pot întrebuița pentru o primă estimare a solicitării din punct de vedere al zgomotului și vibrațiilor. Solicitarea efectivă prin zgomot și vibrații trebuie estimată. Pot fi astfel luați în considerare timpii în care aparatul electric este deconectat și aceia în care a funcționat însă fără a fi sub sarcină.

Informații referitoare la conformitatea cu Directiva pentru vibrații 2002/44/CE sunt disponibile la www.stihl.com/vib.

20.8 REACH

REACH este Regulamentul european referitor la înregistrarea, evaluarea și autorizarea substanțelor chimice.

Informații referitoare la conformarea Regulamentului REACH sunt date la www.stihl.com/reach.

21 Piese de schimb și accesorii

21.1 Piese de schimb și accesorii

STIHL Aceste simboluri identifică piesele de schimb originale STIHL și accesorii originale STIHL.

STIHL recomandă folosirea pieselor de schimb originale STIHL și a accesoriilor originale STIHL.

Piese de schimb și accesorii altor producători nu pot fi evaluate de STIHL referitor la fiabilitate, siguranță și potrivire în pofida monitorizării continue a pieței, iar STIHL nu poate recomanda utilizarea acestora.

Piese de schimb și accesorii originale STIHL se pot procura de la un distribuitor STIHL.

22 Eliminare

22.1 Eliminarea spălătorului cu presiune, a acumulatorului și a încărcătorului

Informațiile referitoare la eliminare pot fi obținute din partea administrației locale sau din partea unui distribuitor STIHL.

O eliminare necorespunzătoare poate dăuna sănătății și mediului.

- ▶ Produsele STIHL și ambalajul acestora trebuie livrate pentru reciclare la un centru de colectare adecvat, conform prevederilor locale.
- ▶ Nu eliminați împreună cu gunoiul menajer.

23 Declarație de conformitate EU

23.1 Spălător cu presiune STIHL RCA 20.0

ANDREAS STIHL AG & Co. KG
Badstraße 115
D-71336 Waiblingen

Germania

declară pe propria răspundere că

- Model constructiv: spălător cu presiune
- Marca: STIHL
- Tip: RCA 20.0
- Identificator de serie: RA02

este conform cu cerințele relevante ale Directivei 2011/65/UE, 2006/42/CE, 2014/30/UE și a fost conceput și fabricat în conformitate cu versiunile valabile la data fabricației ale următoarelor norme: EN 55014-1, EN 55014-2, EN 60335-1, EN 60335-2-54, EN 62233.

Pentru determinarea nivelului de putere sonoră măsurat și garantat s-a procedat conform directivei 2000/14/CE, Anexa V, cu aplicarea normei ISO 3744.

- Nivel măsurat al puterii acustice: 84 dB(A)
- Nivel garantat al puterii acustice: 86 dB(A)

Documentele tehnice sunt păstrate de Departamentul de autorizare produse al ANDREAS STIHL AG & Co. KG.

Anul de producție, țara producătoare și seria mașinii sunt specificate pe spălătorul cu presiune.

Waiblingen, 01.08.2022

ANDREAS STIHL AG & Co. KG

reprezentat de



Robert Olma, Vice President, Regulatory Affairs & Global Governmental Relations

24 Declarația de conformitate UKCA

24.1 Spălător cu presiune STIHL RCA 20.0

**UK
CA**

ANDREAS STIHL AG & Co. KG
Badstraße 115
D-71336 Waiblingen

Germania

declară pe propria răspundere că

- Model constructiv: spălător cu presiune
- Marca: STIHL
- Tip: RCA 20.0
- Identificator de serie: RA02

este conform cu cerințele Regulamentelor UK The Restriction of the Use of Certain Hazardous Substances in Electrical and Electronic Equipment Regulations 2012, Supply of Machinery (Safety) Regulations 2008 și Electromagnetic Compatibility Regulations 2016 relevante și a fost creat și produs în conformitate cu versiunile următoarelor standarde aplicabile la respectivele date de producție: EN 55014-1, EN 55014-2, EN 60335-1, EN 60335-2-54, EN 62233.

Nivelurile măsurate și garantate ale puterii sunetului au fost stabilite pe baza Regulamentului UK Noise Emission in the Environment by Equipment for use Outdoors Regulations 2001, Schedule 8, respectând standardul ISO 3744.

- Nivel măsurat al puterii sunetului: 84 dB(A)
- Nivel garantat al puterii sunetului: 86 dB(A)

Documentele tehnice sunt păstrate de ANDREAS STIHL AG & Co. KG.

Anul de producție, țara producătoare și seria mașinii sunt specificate pe spălătorul cu presiune.

Waiblingen, 01.08.2022

ANDREAS STIHL AG & Co. KG

reprezentat de



Robert Olma, Vice President, Regulatory Affairs & Global Governmental Relations

25 Adrese

www.stihl.com

www.stihl.com



0458-048-9801-A



0458-048-9801-A