

KGA 770

STIHL



2 - 21	Gebrauchsanleitung
21 - 40	Instruction Manual
40 - 61	Manual de instrucciones
61 - 80	Skötselansvisning
80 - 99	Käyttöohje
99 - 118	Betjeningsvejledning
118 - 137	Bruksanvisning
137 - 157	Návod k použití
157 - 177	Használati utasítás
177 - 197	Instruções de serviço
197 - 220	Инструкция по эксплуатации
220 - 241	Instrukcja użytkowania
241 - 264	Ръководство за употреба
264 - 284	Instrucțiuni de utilizare



Inhaltsverzeichnis

1	Zu dieser Gebrauchsanleitung.....	2
2	Sicherheitshinweise und Arbeitstechnik.....	2
3	Gerät komplettieren.....	6
4	Gerät transportieren.....	6
5	Ladegerät elektrisch anschließen.....	8
6	Akku laden.....	8
7	LEDs am Akku.....	9
8	LED am Ladegerät.....	11
9	Gerät einschalten.....	11
10	Arbeiten.....	12
11	Gerät ausschalten.....	13
12	Nach dem Arbeiten.....	13
13	Gerät aufbewahren.....	14
14	Prüfung und Wartung durch den Benutzer.....	15
15	Wartungs- und Pflegehinweise.....	15
16	Verschleiß minimieren und Schäden vermeiden.....	16
17	Wichtige Bauteile.....	17
18	Technische Daten.....	17
19	Betriebsstörungen beheben.....	18
20	Reparaturhinweise.....	20
21	Entsorgung.....	20
22	EU-Konformitätserklärung.....	20
23	Anschriften.....	21

1 Zu dieser Gebrauchsanleitung

1.1 Bildsymbole

Sämtliche Bildsymbole, die auf dem Gerät angebracht sind, sind in dieser Gebrauchsanleitung erklärt.

1.2 Kennzeichnung von Textabschnitten



WARNUNG

Warnung vor Unfall- und Verletzungsgefahr für Personen sowie vor schwerwiegenden Sachschäden.

HINWEIS

Warnung vor Beschädigung des Gerätes oder einzelner Bauteile.

1.3 Technische Weiterentwicklung

STIHL arbeitet ständig an der Weiterentwicklung sämtlicher Maschinen und Geräte; Änderungen des Lieferumfanges in Form, Technik und Ausstattung müssen wir uns deshalb vorbehalten.

Aus Angaben und Abbildungen dieser Gebrauchsanleitung können deshalb keine Ansprüche abgeleitet werden.

2 Sicherheitshinweise und Arbeitstechnik



Besondere Sicherheitsmaßnahmen sind beim Arbeiten mit diesem Gerät nötig.



Die gesamte Gebrauchsanleitung vor der ersten Inbetriebnahme aufmerksam lesen und für späteren Gebrauch sicher aufbewahren. Nichtbeachten der Gebrauchsanleitung kann lebensgefährlich sein.



WARNUNG

- Kinder oder Jugendliche dürfen nicht mit dem Gerät arbeiten. Kinder beaufsichtigen, um sicherzustellen, dass sie nicht mit dem Gerät spielen
- Das Gerät darf nur von Personen benutzt werden, die in dessen Benutzung und Handhabung unterwiesen sind, oder den Nachweis erbringen, dass sie das Gerät sicher bedienen können
- Personen, die aufgrund eingeschränkter physischer, sensorischer oder geistiger Fähigkeit nicht in der Lage sind, das Gerät sicher zu bedienen, dürfen nur unter Aufsicht oder nach Anweisung durch eine verantwortliche Person damit arbeiten
- Gerät nur an Personen weitergeben oder ausleihen, die mit diesem Modell und seiner Handhabung vertraut sind – stets die Gebrauchsanleitung mitgeben



Akku aus dem Gerät herausnehmen bei:

- Reinigungsarbeiten
- Verlassen des Geräts
- Transport
- Aufbewahrung
- Reparatur- und Wartungsarbeiten
- bei Gefahr und im Notfall

Dadurch kein unbeabsichtigtes Anlaufen des Motors.

Länderbezogene Sicherheitsvorschriften, z. B. von Berufsgenossenschaften, Sozialkassen, Behörden für Arbeitsschutz und anderen beachten.

Wird das Gerät nicht benutzt, ist es so abzustellen, dass niemand gefährdet wird. Gerät vor unbefugtem Zugriff sichern.

Der Benutzer ist verantwortlich für Unfälle oder Gefahren, die gegenüber anderen Personen oder deren Eigentum auftreten.

Wer zum ersten Mal mit dem Gerät arbeitet: Vom Verkäufer oder von einem anderen Fachkundigen erklären lassen, wie man damit sicher umgeht – oder an einem Fachlehrgang teilnehmen.

Der Einsatz Schall emittierender Geräte kann durch nationale wie auch örtliche, lokale Vorschriften zeitlich begrenzt sein.

Gerät nur dann in Betrieb nehmen, wenn alle Bauteile unbeschädigt sind.

2.1 Körperliche Eignung

Wer mit dem Gerät arbeitet, muss ausgeruht, gesund und in guter Verfassung sein.

Wer sich aus gesundheitlichen Gründen nicht anstrengen darf, sollte seinen Arzt fragen, ob die Arbeit mit einem Gerät möglich ist.

Nach der Einnahme von Alkohol, Medikamenten, die das Reaktionsvermögen beeinträchtigen oder Drogen darf nicht mit dem Gerät gearbeitet werden.

2.2 Bestimmungsgemäße Verwendung

Das Akku-Kehrgerät ermöglicht eine Beseitigung von Straßenschmutz, Laub, Gras, Papier und Ähnlichem auf ebenen und harten Flächen. Die Tellerbesen und die Kehrwalze werden durch Motoren angetrieben.

Das Akku-Kehrgerät kann auch ohne Motorunterstützung betrieben werden.

Keine gesundheitsgefährdende Stoffe aufkehren.

Das Gerät ist nicht für das Aufkehren von Flüssigkeiten geeignet.

Niemals explosive Stäube, Flüssigkeiten, Säuren oder Lösungsmittel aufkehren.

Gerät nicht in explosionsgefährdeten Bereichen betreiben.

Gerät nicht als Transportmittel verwenden.

Der Einsatz des Geräts für andere Zwecke ist nicht zulässig und kann zu Unfällen oder Schäden am Gerät führen. Keine Änderungen am

Produkt vornehmen – auch dies kann zu Unfällen oder Schäden am Gerät führen.

2.3 Einsatzbedingungen



Nicht bei Regen und auch nicht in nasser oder sehr feuchter Umgebung mit dem Gerät arbeiten. Gerät nicht im Regen stehen lassen.

2.4 Bekleidung und Ausrüstung

Vorschriftsmäßige Bekleidung und Ausrüstung tragen.



Lange Haare zusammenbinden und sichern (Kopftuch, Mütze, Helm etc.).

Keine Kleidung tragen, die sich in bewegenden Teilen des Gerätes verfangen kann. Auch keinen Schal, keine Krawatte und keinen Schmuck.

Feste Schuhe mit griffiger, rutschfester Sohle tragen.

STIHL bietet ein umfangreiches Programm an persönlicher Schutzausstattung an.

2.5 Transportieren

Entsprechendes Kapitel in der Gebrauchsanleitung beachten.

Immer Gerät ausschalten und Akku aus dem Gerät herausnehmen – auch beim Transport über kurze Strecken. Dadurch kein unbeabsichtigtes Anlaufen des Motors.

Gerät nicht am Handgriff des Kehrbehälters tragen.

In Fahrzeugen: Gerät gegen Umkippen, Verrutschen und Beschädigung sichern.

2.6 Zubehör

Nur solche Teile oder Zubehöre anbauen, die von STIHL für dieses Gerät zugelassen sind oder technisch Gleichartige. Bei Fragen dazu an einen Fachhändler wenden. Nur hochwertige Teile oder Zubehöre verwenden. Ansonsten kann die Gefahr von Unfällen oder Schäden am Gerät bestehen.

STIHL empfiehlt STIHL Original Teile und Zubehör zu verwenden. Diese sind in ihren Eigenschaften optimal auf das Produkt und die Anforderungen des Benutzers abgestimmt.

Keine Änderungen am Gerät vornehmen – die Sicherheit kann dadurch gefährdet werden. Für Personen- und Sachschäden, die bei der Ver-

wendung nicht zugelassener Anbaugeräte auf-treten, schließt STIHL jede Haftung aus.

2.7 Antrieb

Akku

Das Beilageblatt oder die Gebrauchsanleitung des STIHL Akkus beachten und sicher aufbewahren.

Weiterführende Sicherheitshinweise – siehe www.stihl.com/safety-data-sheets

Ladegerät

Das Beilageblatt des STIHL Ladegerätes beachten und sicher aufbewahren.

2.8 Vor der Arbeit

Gerät auf betriebssicheren Zustand prüfen – entsprechende Kapitel in der Gebrauchsanleitung beachten:

- Geräteschalter muss sich leicht in Stellung **0** betätigen lassen
- Geräteschalter muss sich in Stellung **0** befinden
- Kontakte im Akkuschacht des Gerätes auf Fremdkörper prüfen
- Akku richtig einsetzen – muss hörbar einrasten
- keine defekten oder deformierten Akkus verwenden
- Handgriffe müssen sauber und trocken, frei von Öl und Schmutz sein – wichtig zur sicheren Handhabung des Gerätes
- festen Sitz des Schubbügels prüfen
- Zustand des Gehäuses prüfen
- Zustand und festen Sitz des Kehrbehälters prüfen
- Tellerbesen und Kehrwalze auf festgeklemmte Teile und festgefahrenen Schmutz prüfen – Borsten müssen frei beweglich sein
- Kehrdruckeinstellung prüfen bzw. auf den zu kehrenden Untergrund einstellen
- Keine Änderung an den Bedienungs- und Sicherheitseinrichtungen vornehmen

Das Gerät darf nur in betriebssicherem Zustand betrieben werden – **Unfallgefahr!**

Geräteschalter nicht mit dem Fuß betätigen.

2.9 Während der Arbeit

Bei drohender Gefahr bzw. im Notfall sofort Gerät ausschalten und Akku herausnehmen.

Das Gerät wird nur von einer Person bedient – keine weiteren Personen im Arbeitsbereich dulden.

Kinder, Tiere und Zuschauer fernhalten.

Bei blockiertem Tellerbesen oder blockierter Kehrwalze Gerät ausschalten und Akku herausnehmen – erst dann die Blockade entfernen. Feste Handschuhe tragen, um Schnittverletzungen durch scharfe Gegenstände zu verhindern.

Niemals in die drehenden Borsten greifen – **Unfallgefahr!**

Während der Arbeit nicht an Gegenstände z. B. Regale, Baugerüste stoßen – Gefahr durch Umkippen oder Herunterfallen von Gegenständen

Gerät niemals unbeaufsichtigt laufen lassen.

Gerät nicht ohne eingesetzten Kehrbehälter betreiben.

Vorsicht bei Glätte, Nässe, Schnee, an Abhängen, auf unebenem Gelände etc. – **Rutschgefahr!**

Rechtzeitig Arbeitspausen einlegen, um Müdigkeit und Erschöpfung vorzubeugen – **Unfallgefahr!**

Bei Staubentwicklung immer Staubschutzmaske tragen.

Bei spürbaren Veränderungen im Laufverhalten (z. B. höhere Vibrationen, Schwergängigkeit) Arbeit unterbrechen und Ursachen für die Veränderungen beseitigen.

Falls das Gerät nicht bestimmungsgemäßer Beanspruchung (z. B. Gewalteinwirkung durch Schlag oder Sturz) ausgesetzt wurde, unbedingt vor weiterem Betrieb auf betriebssicheren Zustand prüfen – siehe auch "Vor der Arbeit". Insbesondere die Funktionstüchtigkeit der Sicherheitseinrichtungen prüfen. Geräte, die nicht mehr betriebssicher sind, auf keinen Fall weiter benutzen. Im Zweifelsfall Fachhändler aufsuchen.

Keine brennenden oder glühenden Gegenstände wie z. B. Zigaretten, Asche oder Streichhölzer aufkehren – **Brandgefahr!**

Vor dem Verlassen des Gerätes: Gerät ausschalten und Akku herausnehmen.

2.10 Nach der Arbeit

Kehrbehälter nach jedem Gebrauch entleeren.

Vor dem Entleeren des Kehrbehälters: Gerät ausschalten.

Zum Entleeren des Kehrbehälters feste Handschuhe tragen, um Verletzungen z. B. durch Glasscherben, Metall oder anderen, scharfkantigen Materialien zu verhindern.

Kehrbehälter möglichst im Freien entleeren um Staubentwicklung zu vermeiden.

2.11 Gerät reinigen

Gerät von Staub und Schmutz reinigen – keine Fett lösenden Mittel verwenden.

Kunststoffteile mit einem feuchten Tuch reinigen. Scharfe Reinigungsmittel können den Kunststoff beschädigen.

Zur Reinigung von Tellerbesen oder Kehrwalze feste Handschuhe tragen, um Schnittverletzungen durch scharfe Gegenstände zu verhindern.

Zur Reinigung des Gerätes keine Hochdruckreiniger verwenden. Der harte Wasserstrahl kann Teile des Gerätes beschädigen.

Gerät nicht mit Wasser abspritzen.

Tellerbesen und Kehrwalze nicht mit Druckluft reinigen. Der harte Luftstrahl kann die Borsten beschädigen.

2.12 Gerät aufbewahren

Wird das Gerät nicht benutzt, ist es so abzustellen, dass niemand gefährdet wird. Gerät vor unbefugtem Zugriff sichern.

Gerät gegen Umfallen oder unkontrolliertes Umklappen des Schubbügels sichern.

Nicht in den Schwenkbereich des Schubbügels gehen – durch unbeabsichtigtes Umfallen des Schubbügels können Körperteile zwischen Schubbügel und Gehäuse eingeklemmt werden – **Verletzungsgefahr!**

Gerät sicher in einem trockenen Raum, dem Geräteschalter in Stellung **0** und nur mit entnommenem Akku aufbewahren.

2.13 Arbeitstechnik

2.13.1 Gerät halten und führen

Das Gerät wird nur von einer Person bedient – keine weiteren Personen im Arbeitsbereich dulden.



Schubbügel immer fest in der Hand halten.

Gerät vorwärts schieben und Geschwindigkeit an die Umgebung anpassen.

Kleine Erhebungen von 2 - 3 cm können durch leichtes Herunterdrücken des Schubbügels überfahren werden.

Bei nachlassendem Reinigungsergebnis prüfen, ob Tellerbesen bzw. Kehrwalze blockiert oder verschlissen sind.

Füllstand im Kehrbehälter

Der Kehrbehälter ist voll, wenn während des Kehrens der aufgenommene Schmutz seitlich wieder austritt.

Um kurzzeitig weiterarbeiten zu können, Gerät vorne anheben um den Schmutz im Behälter nach hinten zu befördern. Damit kann das Fassungsvermögen des Kehrbehälters besser ausgenutzt werden.

Beim Kehren von schwerem Schmutz z. B. Splitt verlagert sich bei vollem Kehrbehälter der Schwerpunkt des Gerätes nach hinten. Dadurch haben die Tellerbesen weniger Kontakt mit der zu kehrenden Fläche und das Reinigungsergebnis lässt nach.

2.14 Wartung und Reparaturen

Vor allen Reparatur- und Wartungsarbeiten Gerät am Geräteschalter ausschalten – Stellung

0 und den Akkumulator aus dem Gerät herausnehmen. Dadurch kein unbeabsichtigtes Anlaufen des Motors.

Gerät regelmäßig warten. Nur Wartungsarbeiten und Reparaturen ausführen, die in der Gebrauchsanleitung beschrieben sind. Alle anderen Arbeiten von einem Fachhändler ausführen lassen.

STIHL empfiehlt Wartungsarbeiten und Reparaturen nur beim STIHL Fachhändler durchführen zu lassen. STIHL Fachhändlern werden regelmäßig Schulungen angeboten und technische Informationen zur Verfügung gestellt.

Nur hochwertige Ersatzteile verwenden. Ansonsten kann die Gefahr von Unfällen oder Schäden am Gerät bestehen. Bei Fragen dazu an einen Fachhändler wenden.

STIHL empfiehlt STIHL Original Ersatzteile zu verwenden. Diese sind in ihren Eigenschaften optimal auf das Gerät und die Anforderungen des Benutzers abgestimmt.

Keine Änderungen am Gerät vornehmen – die Sicherheit kann gefährdet werden – **Unfallgefahr!**

Elektrische Kontakte sowie Anschlussleitung und Netzstecker des Ladegerätes regelmäßig auf einwandfreie Isolation und Alterung (Brüchigkeit) überprüfen.

Elektrische Bauteile wie z. B. die Anschlussleitung des Ladegerätes, dürfen nur von Elektrofachkräften instandgesetzt bzw. erneuert werden.

Führungsnuten des Akkumulators frei von Schmutz halten – bei Bedarf reinigen.

Zum Austausch von Tellerbesen oder Kehrwalze feste Handschuhe tragen, um Schnittverletzungen durch scharfe Gegenstände zu verhindern.

3 Gerät komplettieren

Vor der ersten Inbetriebnahme muss der Schubbügel an das Gerät montiert werden.

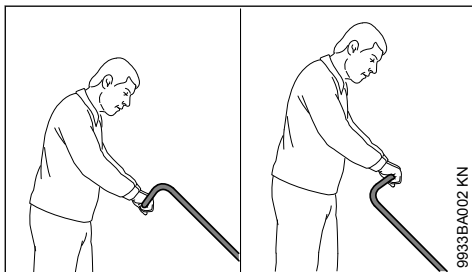

9933BA002 KN

Abhängig von der Körpergröße des Benutzers kann der Schubbügel in 2 unterschiedlichen Positionen montiert werden.

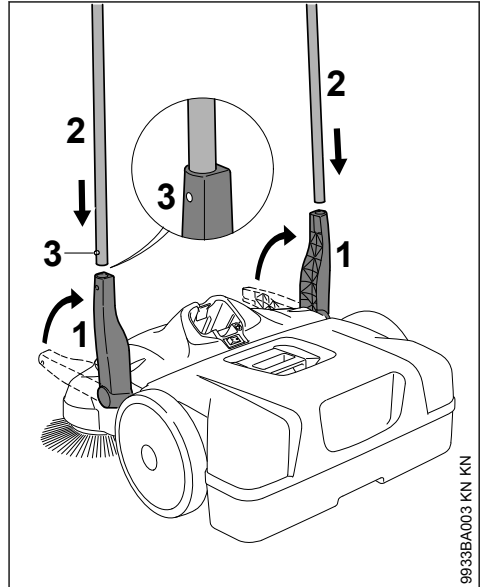

9933BA003 KN KN

- ▶ Halter (1) senkrecht nach oben stellen
- ▶ Schubbügel (2) gleichzeitig in beide Halter (1) schieben – Rastfedern (3) müssen einrasten

4 Gerät transportieren

4.1 Gerät tragen

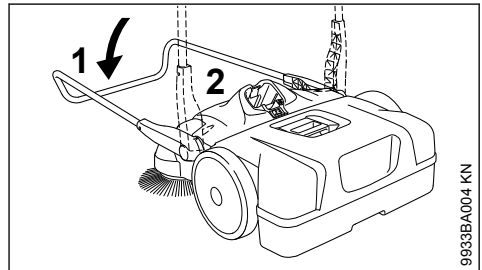

9933BA004 KN

- ▶ Schubbügel (1) nach vorn klappen
- ▶ Gerät am Handgriff (2) greifen und senkrecht aufstellen

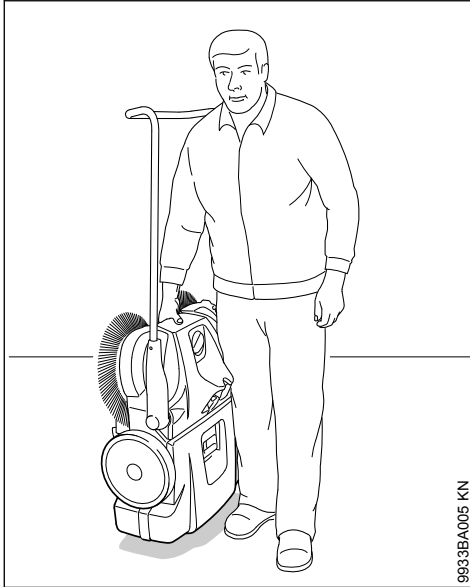

9933BA005 KN

- ▶ Gerät am Handgriff tragen – die Tellerbesen weisen vom Körper weg

4.2 Im Fahrzeug

Gerät so platzieren, dass die Borsten der Tellerbesen nicht verbogen werden. Verbogene Borsten können sich sonst dauerhaft verformen.

Verbogene Borsten können durch Erwärmen mit einem Haartrockner wieder ausgerichtet werden – siehe "Prüfung und Wartung durch den Benutzer".

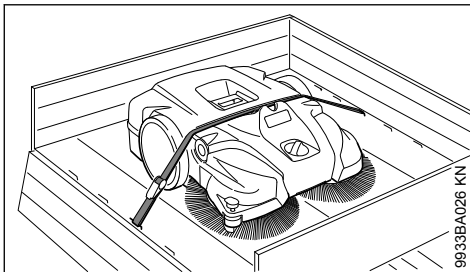

9933BA026 KN

Gerät mit einem Spanngurt gegen Verrutschen sichern.

- ▶ Spanngurt zwischen Kehrbehälter und Gerätegehäuse verlegen. Nicht zu fest anspannen, um Schäden am Gerät zu vermeiden

Zum platzsparenden Transport in Fahrzeugen kann der Schubbügel vom Gerät abgenommen werden.

4.3 Schubbügel

abbauen

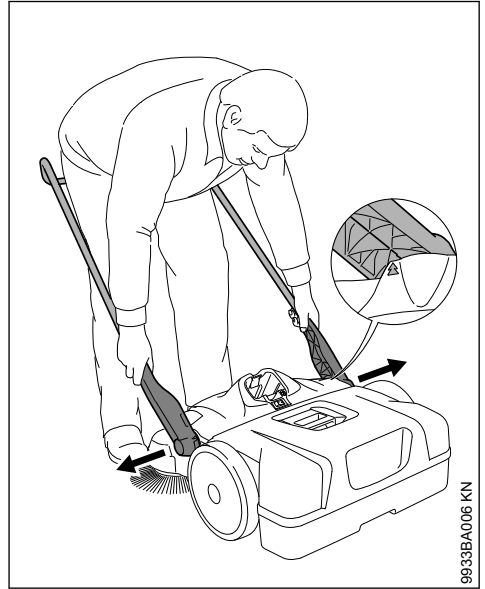

9933BA006 KN

- ▶ Vor dem Gerät stehend – den Schubbügel etwa im Winkel von 45° zum Boden ausrichten (Pfeile am Gehäuse mit dem Steg des Halters zur Deckung bringen)
- ▶ beide Halter etwas auseinanderdrücken und gleichzeitig aus beiden Aufnahmen des Gerätes ziehen

anbauen

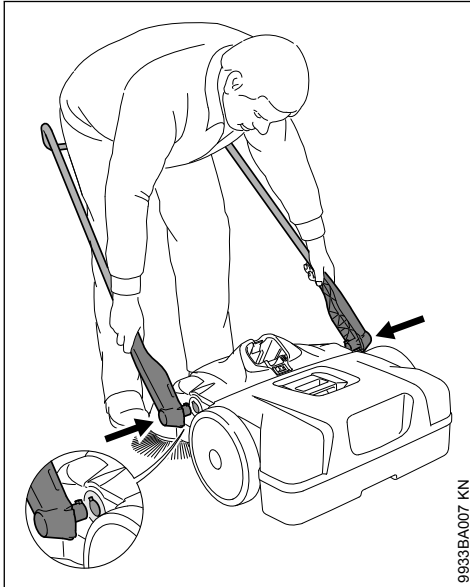

9933BA007 KN

- ▶ Zwischen den Schubdügel stehen und beide Halter mit den Händen greifen
- ▶ Halter etwas auseinanderdrücken
- ▶ Halter gleichzeitig in beide Aufnahmen des Gerätes schieben – die Zapfen an den Haltern passen in die Aussparungen der Aufnahmen

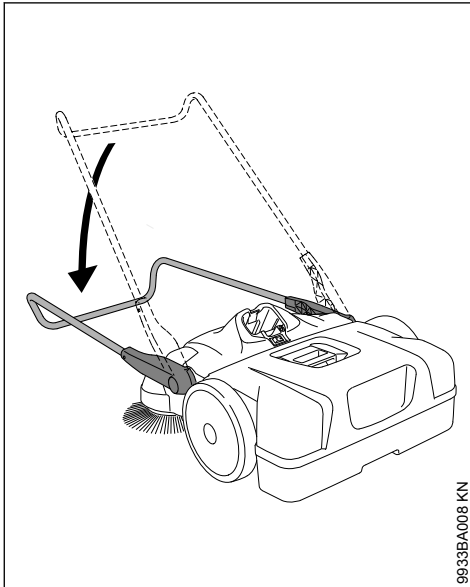

9933BA008 KN

- ▶ Schubdügel nach unten neigen – dadurch verriegeln sich die Halter in den Aufnahmen und werden fest mit dem Gerät verbunden

5 Ladegerät elektrisch anschließen

Netzspannung und Betriebsspannung müssen übereinstimmen.

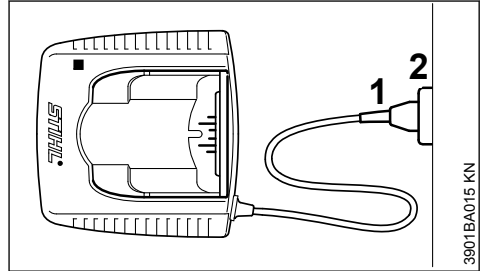

3901BA015 KN

- ▶ Netzstecker (1) in die Steckdose (2) stecken

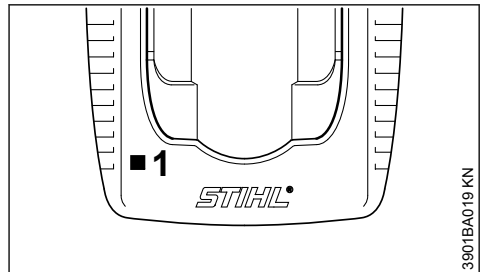

3901BA019 KN

Nach dem Anschließen des Ladegerätes an die Stromversorgung findet ein Selbsttest statt. Während dieses Vorganges leuchtet die LED (1) am Ladegerät für ca. 1 Sekunde grün, dann rot und erlischt wieder.

6 Akku laden

Bei Auslieferung ist der Akku nicht vollständig geladen.

Es wird empfohlen, den Akku vor der ersten Inbetriebnahme vollständig zu laden.

- ▶ Ladegerät an die Stromversorgung anschließen – Netzspannung der Stromversorgung und Betriebsspannung des Ladegerätes müssen übereinstimmen – siehe "Ladegerät elektrisch anschließen"

Das Ladegerät nur in geschlossenen und trockenen Räumen bei Umgebungstemperaturen von +5 °C bis +40 °C (41° F bis 104° F) betreiben.

Nur trockene Akkus laden. Einen feuchten Akku vor Ladebeginn trocknen lassen.

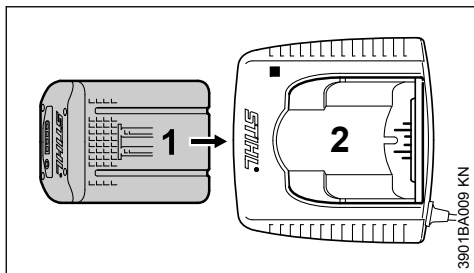

- Akku (1) in das Ladegerät (2) bis zum ersten spürbaren Widerstand schieben – dann bis zum Anschlag drücken

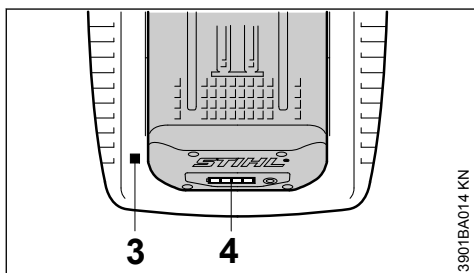

Nach dem Einsetzen des Akkus leuchtet die LED (3) am Ladegerät – siehe "LED am Ladegerät".

Der Ladevorgang beginnt, sobald die LEDs (4) am Akku grün leuchten – siehe "LEDs am Akku".

Die Ladezeit ist abhängig von verschiedenen Einflussfaktoren, wie Akkuzustand, Umgebungstemperatur, etc. und kann deshalb von angegebenen Ladezeiten abweichen.

Während der Arbeit erwärmt sich der Akku im Gerät. Wird ein warmer Akku in das Ladegerät eingesetzt, kann ein Abkühlen des Akkus vor dem Laden notwendig sein. Der Ladevorgang beginnt erst, wenn der Akku abgekühlt ist. Die Ladezeit kann sich durch die Abkühlzeit verlängern.

Während des Ladevorgangs erwärmen sich Akku und Ladegerät.

6.1 Ladegeräte AL 300, AL 500

Die Ladegeräte AL 300 und AL 500 sind mit einem Gebläse zur Kühlung des Akkus ausgestattet.

6.2 Ladegerät AL 100

Das Ladegerät AL 100 wartet mit dem Ladevorgang bis der Akku von selbst abgekühlt ist. Die

Abkühlung des Akkus findet über Wärmeabgabe an die Umgebungsluft statt.

6.3 Lade-Ende

Ist der Akku vollständig geladen, schaltet das Ladegerät automatisch ab, dazu:

- erlöschen die LEDs am Akku
- erlischt die LED am Ladegerät
- schaltet das Gebläse des Ladegeräts aus (falls im Ladegerät vorhanden)

Den geladenen Akku nach Ladeende aus dem Ladegerät entnehmen.

7 LEDs am Akku

Vier LEDs zeigen den Ladezustand des Akkus sowie auftretende Probleme am Akku oder dem Gerät an.

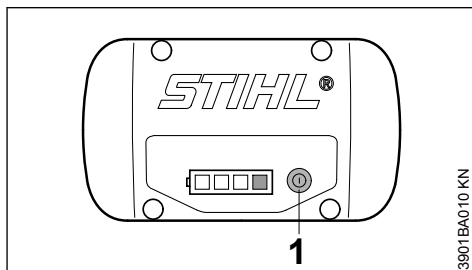

- Taste (1) drücken, um die Anzeige zu aktivieren – Anzeige erlischt nach 5 Sekunden selbsttätig

Die LEDs können grün oder rot leuchten bzw. blinken.

- LED leuchtet dauerhaft grün.
- LED blinkt grün.
- LED leuchtet dauerhaft rot.
- LED blinkt rot.

7.1 Beim Laden

Die LEDs zeigen durch dauerhaftes Leuchten oder Blinken den Ladeverlauf.

Beim Laden wird die Kapazität, die gerade geladen wird, durch eine grün blinkende LED angezeigt.

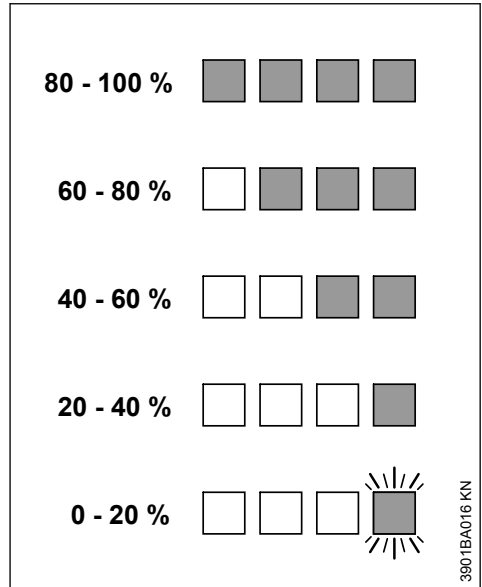
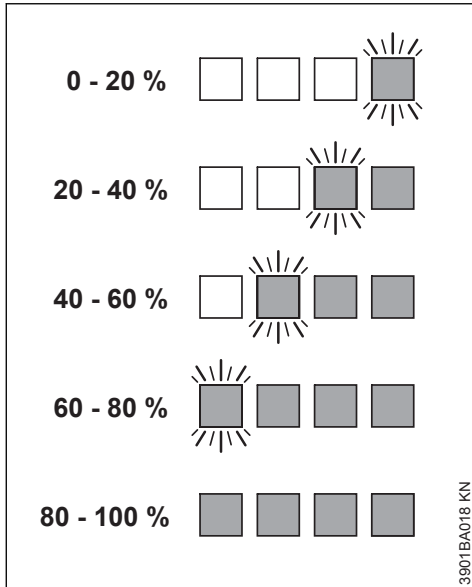

Ist der Ladevorgang beendet, schalten sich die LEDs am Akku automatisch aus.

Blinken oder leuchten die LEDs am Akku rot – siehe "Wenn die roten LEDs dauerhaft leuchten/blinken".

Blinken oder leuchten die LEDs am Akku rot – siehe "Wenn die roten LEDs dauerhaft leuchten/blinken".

7.3 Wenn die roten LEDs dauerhaft leuchten/blinken

7.2 Während der Arbeit

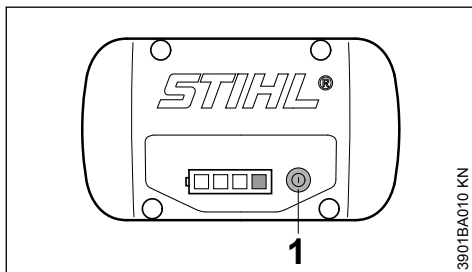

- Taste (1) drücken, um die Anzeige zu aktivieren – Anzeige erlischt nach 5 Sekunden selbsttätig

Die grünen LEDs zeigen durch dauerhaftes Leuchten oder Blinken den Ladezustand.

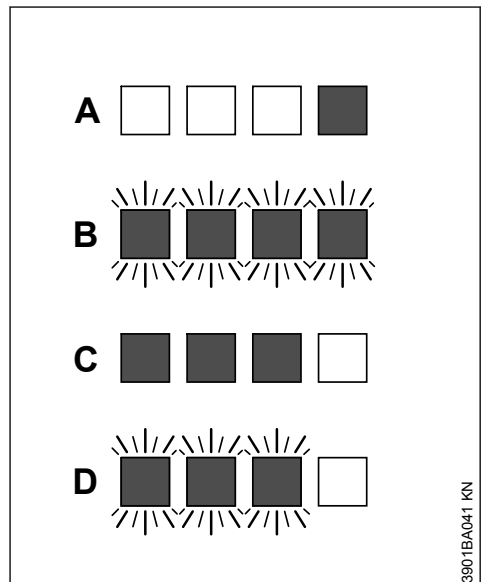

A	1 LED leuchtet dauerhaft rot:	Akku zu warm 1) 2)/kalt 1)
B	4 LEDs blinken rot:	Funktionsstörung im Akku 3)
C	3 LEDs leuchten dauerhaft rot:	Gerät zu warm – abkühlen lassen
D	3 LEDs blinken rot:	Funktionsstörung im Gerät 4)

8 LED am Ladegerät

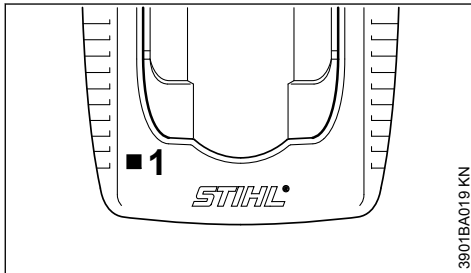

Die LED (1) am Ladegerät kann dauerhaft grün leuchten oder rot blinken.

8.1 Grünes Dauerlicht ...

... kann folgende Bedeutungen haben:

- wird geladen
- ist zu warm und muss vor dem Laden abkühlen

Siehe auch "LEDs am Akku".

Die grüne LED am Ladegerät erlischt, sobald der Akku vollständig geladen ist.

8.2 Rotes Blinklicht ...

... kann folgende Bedeutungen haben:

¹⁾ Beim Laden: Nach dem Abkühlen/Erwärmen des Akkus startet der Ladevorgang automatisch.

²⁾ Während der Arbeit: Gerät schaltet sich ab – Akku einige Zeit abkühlen lassen, hierfür eventuell Akku aus dem Gerät nehmen.

³⁾ Elektromagnetische Störung oder Defekt. Akku aus dem Gerät herausnehmen und wieder einsetzen. Gerät einschalten – blinken die LEDs immer noch, ist der Akku defekt und muss ersetzt werden.

⁴⁾ Elektromagnetische Störung oder Defekt. Akku aus dem Gerät herausnehmen. Kontakte im Akkuschlacht mit einem stumpfen Gegenstand von Schmutz befreien. Akku wieder einsetzen. Gerät einschalten – blinken die LEDs immer noch, funktioniert das Gerät nicht korrekt und muss von Fachhändler überprüft werden – STIHL empfiehlt den STIHL Fachhändler.

- kein elektrischer Kontakt zwischen Akku und Ladegerät – Akku entnehmen und nochmals einsetzen
- Funktionsstörung im Akku – siehe auch "LEDs am Akku"
- Funktionsstörung im Ladegerät – vom Fachhändler überprüfen lassen. STIHL empfiehlt den STIHL Fachhändler

9 Gerät einschalten

Bei Auslieferung ist der Akkumulator nicht vollständig geladen.

Es wird empfohlen, den Akkumulator vor der ersten Inbetriebnahme vollständig zu laden.

9.1 Akkumulator einsetzen

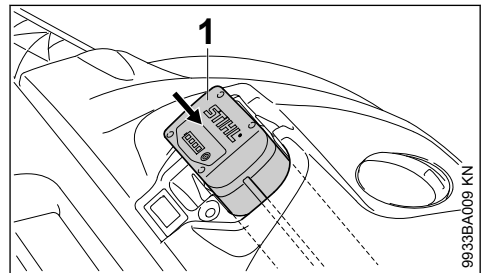

- ▶ Akkumulator (1) in den Schacht des Gerätes einsetzen – Akkumulator rutscht in den Schacht – leicht drücken bis er hörbar einrastet – Akkumulator muss bündig mit der Oberkante des Gehäuses abschließen

9.2 Gerät einschalten

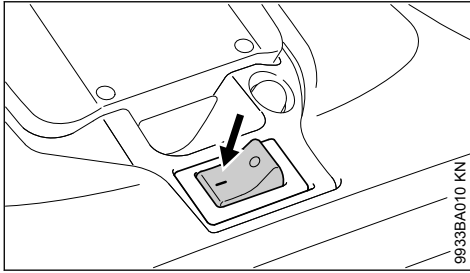

- Geräteschalter auf Stellung I schalten

Tellerbesen und Kehrwalze beginnen sich zu drehen.

10 Arbeiten

10.1 Höhenverstellung der Tellerbesen

Mit der Höhenverstellung lassen sich die Tellerbesen auf den zu kehrenden Untergrund anpassen.

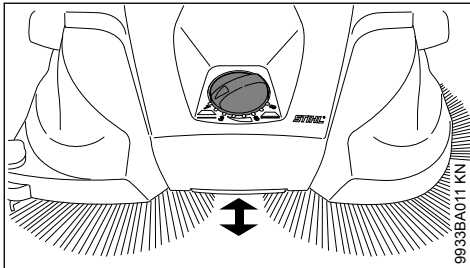

- Drehgriff auf die benötigte Stufe nach links oder rechts drehen:

Stufe	Anwendung
1 - 2	für ebene Flächen
3 - 4	feuchtes Laub, Sand, nicht ebene Flächen, z. B. Waschbeton
5 - 8	Nachregulierung in Abhängigkeit vom Verschleiß der Borsten

Die Borsten der Tellerbesen dürfen nur mit leichtem Druck am Boden aufliegen. Ein zu hoher Anpressdruck erzielt kein besseres Reinigungsergebnis sondern erhöht den Verschleiß und reduziert die die Betriebszeit durch einen schneller entladenen Akkumulator.

10.2 Seitliche Führungsrolle

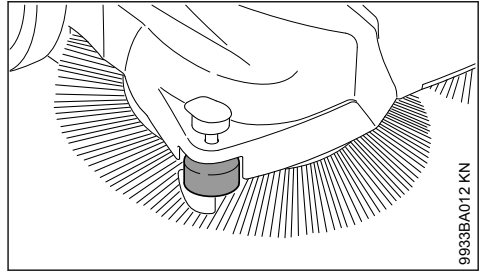

Die seitliche Rolle erleichtert das Führen des Geräts im Randbereich z. B. entlang von Wänden oder Bordsteinen.

10.3 Niederhalter

Bei Reinigungsarbeiten im Randbereich z. B. an Wänden oder Bordsteinen werden die Borsten durch Herunterdrücken des Niederhalters dicht am Boden geführt.

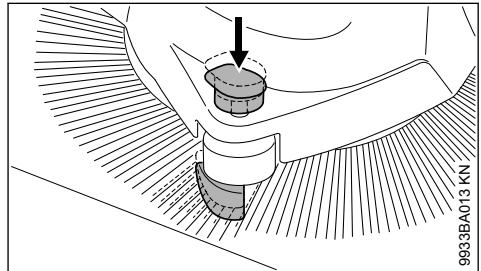

- Griff des Niederhalters nach unten drücken

10.4 Temperaturabhängiger Überlastschutz

Der temperaturabhängige Überlastschutz unterbricht die Stromzufuhr bei mechanischer Überlastung der Motoren z. B. bei Blockieren der Tellerbesen oder Kehrwalze.

Wenn der Überlastschutz die Stromzufuhr unterbrochen hat:

- Gerät am Geräteschalter ausschalten – Stellung 0 und Akkumulator herausnehmen
- Blockade an Tellerbesen oder Kehrwalze beseitigen
- ca. 30 Sekunden abwarten, bis der Überlastschutz abgekühlt ist

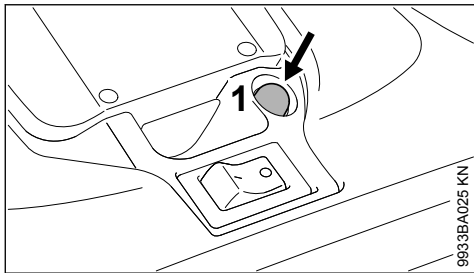

Während sich der temperaturabhängige Überlastschutz der Tellerbesen wieder automatisch zurücksetzt, muss der Überlastschutz der Kehrwalze durch Drücken auf den Schalter (1) manuell zurückgesetzt werden.

- ▶ Akkumulator einsetzen und Gerät am Geräteschalter wieder einschalten – Stellung I

11 Gerät ausschalten

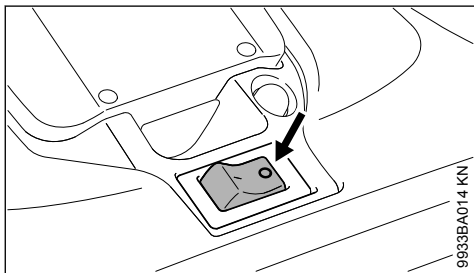

- ▶ Gerät am Geräteschalter ausschalten – Stellung 0

Bei Pausen und nach Arbeitsende den Akkumulator aus dem Gerät herausnehmen.

11.1 Akkumulator herausnehmen

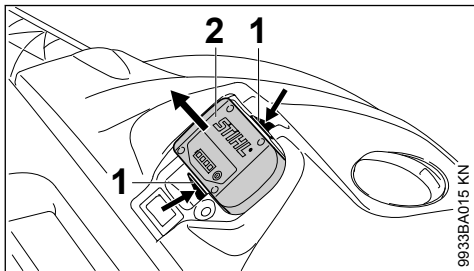

- ▶ beide Sperrhebel (1) gleichzeitig drücken – Akkumulator (2) wird entriegelt
- ▶ Akkumulator (2) aus dem Gehäuse herausnehmen

Wird das Gerät nicht benutzt, ist es so abzustellen, dass niemand gefährdet wird.

Gerät vor unbefugtem Zugriff sichern.

12 Nach dem Arbeiten

12.1 Kehrbehälter abnehmen / entleeren

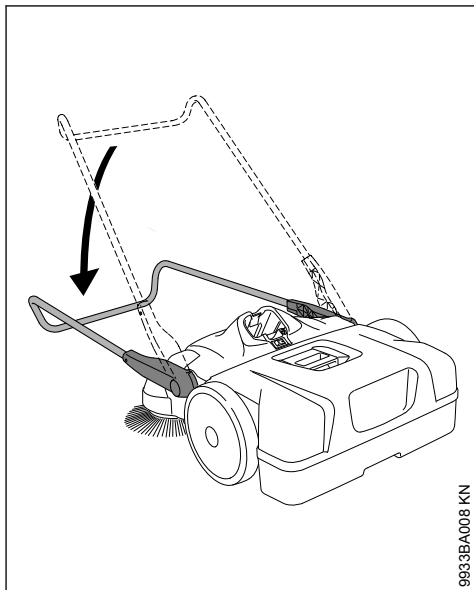

- ▶ Schubdügel nach vorn klappen

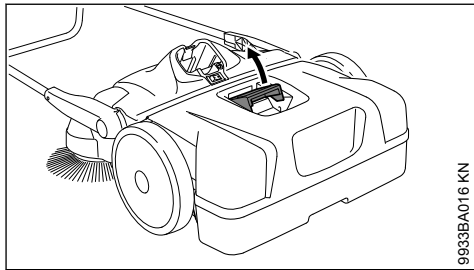

- ▶ Handgriff des Kehrbehälters nach oben ziehen

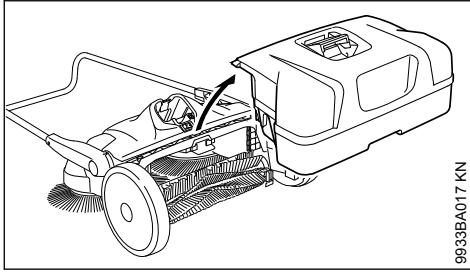

9933BA017 KN

- ▶ Kehrbehälter abnehmen und entleeren

12.2 Kehrbehälter anbauen

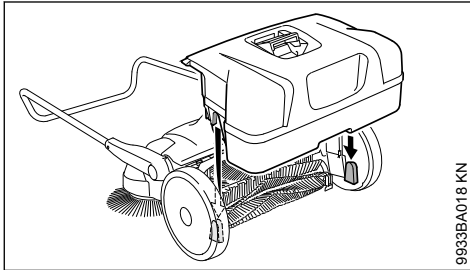

9933BA018 KN

- ▶ Kehrbehälter am Gerät einsetzen – die Aussparungen am Kehrbehälter passen in die Aufnahmen am Gerät
- ▶ Handgriff des Kehrbehälters verriegeln

13 Gerät aufbewahren

- ▶ Akkumulator herausnehmen
- ▶ Gerät gründlich säubern
- ▶ Gerät an einem trockenen und sicheren Ort aufbewahren. Vor unbefugter Benutzung (z. B. durch Kinder) schützen

Gerät so platzieren, dass die Borsten der Tellerbesen nicht abgeknickt oder verbogen werden. Abgeknickte oder verbogene Borsten können sich sonst dauerhaft verformen. Verbogene Borsten können durch Erwärmen mit einem Haartrockner wieder ausgerichtet werden – siehe "Prüfung und Wartung durch den Benutzer".

13.1 Gerät lagern

Für die platzsparende Aufbewahrung kann das Gerät senkrecht aufgestellt werden.

Gerät gegen Umfallen oder unkontrolliertes Umklappen des Schubügels sichern.

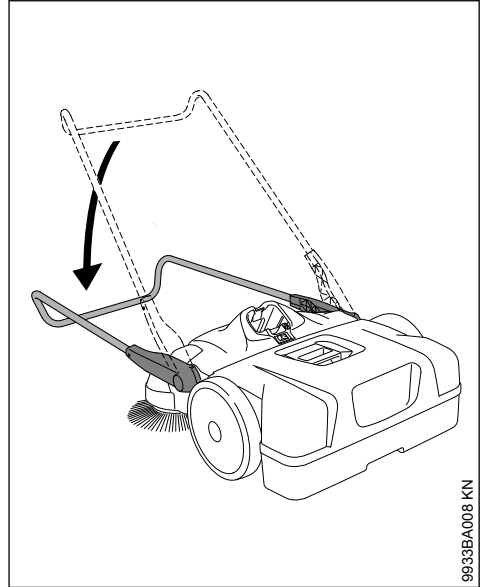

9933BA008 KN

- ▶ Schubügel nach vorn klappen

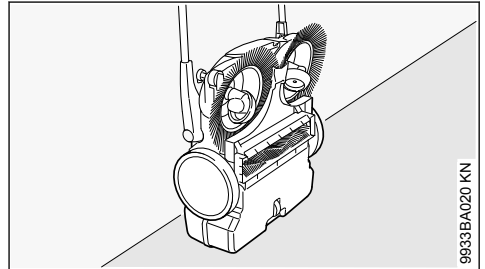

9933BA020 KN

- ▶ Gerät senkrecht aufstellen

13.2 Akkumulator lagern

- ▶ Akkumulator aus Gerät bzw. Ladegerät herausnehmen
- ▶ in geschlossenen und trockenen Räumen lagern und an einem sicheren Ort aufbewahren. Vor unbefugter Benutzung (z. B. durch Kinder) und vor Verschmutzung schützen
- ▶ Reserve-Akkumulatoren nicht unbenutzt lagern – abwechselnd verwenden

Für eine optimale Lebensdauer den Akkumulator bei einem Ladezustand von ca. 30 % lagern.

13.3 Ladegerät aufbewahren

- ▶ Akkumulator herausnehmen
- ▶ Netzstecker ziehen

- ▶ Ladegerät in geschlossenen und trockenen Räumen lagern und an einem sicheren Ort aufbewahren. Vor unbefugter Benutzung (z. B. durch Kinder) und vor Verschmutzung schützen

14 Prüfung und Wartung durch den Benutzer

14.1 Verbogene Borsten ausrichten

Verbogene Borsten können durch Erwärmen wieder gerichtet werden.

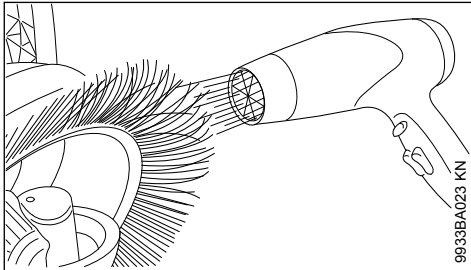

- ▶ Borsten mittels Warmluftgebläse (z. B. Haartrockner) erwärmen und gerade ausrichten

Kein Heißluftgebläse, offene Flammen oder Brenner verwenden. Durch zu heiße Temperaturen werden die Borsten dauerhaft beschädigt.

14.2 Getriebe schmieren

Zur Pflege kann das Getriebe mit einem Silikon-spray auf Alkoholbasis geschmiert werden. Die Verwendung anderer Schmiermittel kann die Funktion des Getriebes beeinträchtigen.

- ▶ Gerät senkrecht aufstellen

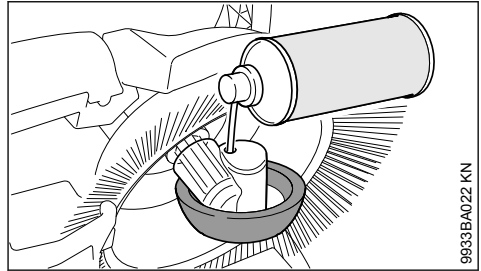

- ▶ Silikon-spray durch die Öffnungen im Radgehäuse sparsam auf das Getriebe sprühen

14.3 Luftfilter reinigen

- ▶ Kehrbehälter abnehmen

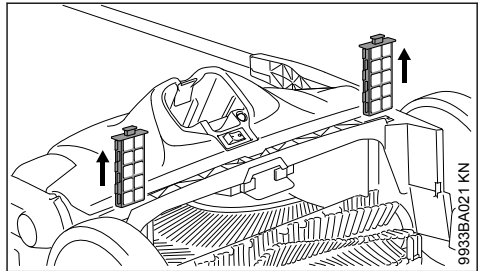

- ▶ beide Filterelemente aus den Führungen herausziehen
- ▶ Schaumstoffeinsatz aus dem Filterelement entnehmen
- ▶ Schaumstoffeinsatz mit Wasser auswaschen, trocknen lassen und wieder in das Filterelement einsetzen
- ▶ Filterelemente wieder in das Gerät einsetzen

15 Wartungs- und Pflegehinweise

Die Angaben beziehen sich auf normale Einsatzbedingungen. Bei erschwerten Bedingungen (starker Staubanfall etc.) und längeren täglichen Arbeitszeiten die angegebenen Intervalle entsprechend verkürzen.

Vor allen Arbeiten am Gerät Geräteschalter in Stellung 0 stellen und den Akku herausnehmen.

		vor Arbeitsbeginn	nach Arbeitseende bzw. täglich	wöchentlich	monatlich	jährlich	bei Störung	bei Beschädigung	bei Bedarf
Komplettes Gerät	Sichtprüfung (Zustand)	X							
	reinigen		X						
Luftfilter	reinigen								X
	ersetzen						X		

Die Angaben beziehen sich auf normale Einsatzbedingungen. Bei erschwerten Bedingungen (starker Staubanfall etc.) und längeren täglichen Arbeitszeiten die angegebenen Intervalle entsprechend verkürzen. Vor allen Arbeiten am Gerät Geräteschalter in Stellung 0 stellen und den Akku herausnehmen.		vor Arbeitsbeginn	nach Arbeitseende bzw. täglich	wöchentlich	monatlich	jährlich	bei Störung	bei Beschädigung	bei Bedarf
Tellerbesen und Kehrwalze	Sichtprüfung (Zustand)	X	X						
	reinigen								X
	ersetzen durch Fachhändler ¹⁾							X	
Getriebe	schmieren ²⁾								X
Akku	Sichtprüfung	X					X	X	
Akku	reinigen	X							X
	Funktionsprüfung (Auswurf Akku)	X							
Sicherheitsaufkleber	ersetzen							X	
¹⁾ STIHL empfiehlt den STIHL Fachhändler ²⁾ siehe "Prüfung und Wartung durch den Benutzer"									

16 Verschleiß minimieren und Schäden vermeiden

Einhalten der Vorgaben dieser Gebrauchsanleitung vermeidet übermäßigen Verschleiß und Schäden am Gerät.

Benutzung, Wartung und Lagerung des Gerätes müssen so sorgfältig erfolgen, wie in dieser Gebrauchsanleitung beschrieben.

Alle Schäden, die durch Nichtbeachten der Sicherheits-, Bedienungs- und Wartungshinweise verursacht werden, hat der Benutzer selbst zu verantworten. Dies gilt insbesondere für:

- nicht von STIHL freigegebene Änderungen am Produkt
- die Verwendung von Werkzeugen oder Zubehören, die nicht für das Gerät zulässig, geeignet oder qualitativ minderwertig sind
- nicht bestimmungsgemäße Verwendung des Gerätes
- Einsatz des Gerätes bei Sport- oder Wettbewerbs-Veranstaltungen
- Folgeschäden infolge der Weiterbenutzung des Gerätes mit defekten Bauteilen

16.1 Wartungsarbeiten

Alle im Kapitel "Wartungs- und Pflegehinweise" aufgeführten Arbeiten müssen regelmäßig durchgeführt werden. Soweit diese Wartungsarbeiten nicht vom Benutzer selbst ausgeführt werden können, ist damit ein Fachhändler zu beauftragen.

STIHL empfiehlt Wartungsarbeiten und Reparaturen nur beim STIHL Fachhändler durchführen zu lassen. STIHL Fachhändlern werden regelmäßig Schulungen angeboten und technische Informationen zur Verfügung gestellt.

Werden diese Arbeiten versäumt oder unsachgemäß ausgeführt, können Schäden entstehen, die der Benutzer selbst zu verantworten hat. Dazu zählen unter anderem:

- Schäden am Elektromotor infolge nicht rechtzeitig oder unzureichend durchgeführter Wartung (z. B. unzureichender Reinigung der Kühlluftführung)
- Schäden am Ladegerät durch falschen elektrischen Anschluss (Spannung)
- Korrosions- und andere Folgeschäden am Gerät, Akkumulator und Ladegerät infolge unsachgemäßer Lagerung und Verwendung
- Schäden am Gerät infolge Verwendung von qualitativ minderwertigen Ersatzteilen

16.2 Verschleißteile

Manche Teile des Gerätes unterliegen auch bei bestimmungsgemäßem Gebrauch einem normalen Verschleiß und müssen je nach Art und Dauer der Nutzung rechtzeitig ersetzt werden.

Dazu gehören u. a.:

- Tellerbesen
- Kehrwalze
- Akkumulator

17 Wichtige Bauteile

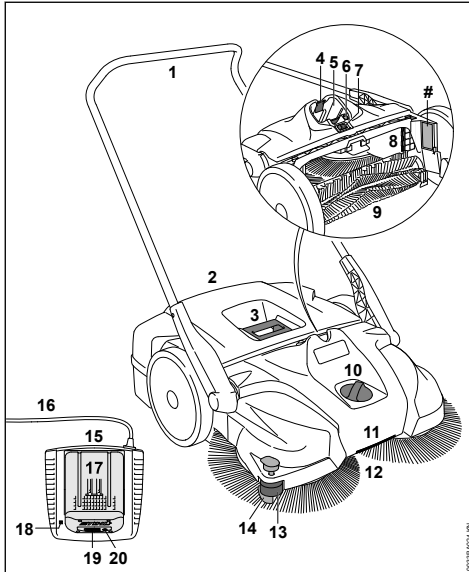

- 1 Schubbügel
- 2 Kehrbehälter
- 3 Griff am Kehrbehälter
- 4 Sperrhebel zur Verriegelung des Akkumulators
- 5 Akkumulatorschacht
- 6 Schalter Überlastschutz
- 7 Ein / Aus Schalter
- 8 Luftfilter
- 9 Kehrwalze
- 10 Höhenverstellung
- 11 Handgriff
- 12 Tellerbesen
- 13 seitliche Führungsrolle

14 Niederhalter

15 Ladegerät

16 Anschlussleitung mit Netzstecker

17 Akkumulator

18 Leuchtdiode (LED) am Ladegerät

19 Leuchtdioden (LED) am Akkumulator

20 Drucktaste zur Aktivierung der Leuchtdioden (LED) am Akkumulator

Maschinenummer

18 Technische Daten

18.1 Akku

Typ: Lithium-Ion
Bauart: AP, AR

Das Gerät darf nur mit original Akkus STIHL AP und STIHL AR betrieben werden.

Die Laufzeit des Gerätes ist abhängig vom Energieinhalt des Akkus.

18.2 KGA 770

Theor. Kehrleistung: 3250 m²/
h
Volumen Kehrbehälter: 50 l
Schutzart: IP20*
Gewicht incl. Akkumulator AP 80:

Maße

Schubbügel senkrecht

Länge: 800 mm
Breite: 800 mm
Höhe: 1270 mm

Schubbügel in Fahrstellung

Länge: 1050 mm
Breite: 800 mm
Höhe: 1050 mm

18.3 Schall- und Vibrationswerte

Zur Ermittlung der Schall- und Vibrationswerte wird der Betriebszustand nominelle Höchstdrehzahl berücksichtigt.

Weiterführende Angaben zur Erfüllung der Arbeitgeberrichtlinie Vibration 2002/44/EG siehe

www.stihl.com/vib

* Schutzziel IP21 wird durch Verwendung geeigneter Bauteile erreicht.

18.3.1 Schalldruckpegel L_p nach EN 60335-2-72

64 dB(A)

18.3.2 Schalleistungspegel L_w nach EN 60335-2-72

80 dB(A)

18.3.3 Vibrationswert a_{H1} nach EN 60335-2-72

Handgriff links **Handgriff rechts**
 $< 2,5 \text{ m/s}^2$ $< 2,5 \text{ m/s}^2$

Für den Schalldruckpegel und den Schalleistungspegel beträgt der K-Wert nach RL 2006/42/EG = 2,0 dB(A); für den Vibrationswert beträgt der K-Wert nach RL 2006/42/EG = 2,0 m/s^2 .

Die angegebenen Vibrationswerte sind nach einem genormten Prüfverfahren gemessen worden und können zum Vergleich von Elektrogeräten herangezogen werden.

Die tatsächlich auftretenden Vibrationswerte können von den angegebenen Werten abweichen, abhängig von der Art der Anwendung.

Die angegebenen Vibrationswerte können zu einer ersten Einschätzung der Vibrationsbelastung verwendet werden.

Die tatsächliche Vibrationsbelastung muss eingeschätzt werden. Dabei können auch die Zeiten berücksichtigt werden, in denen das Elektrogerät abgeschaltet ist, und solche, in denen es zwar eingeschaltet ist, aber ohne Belastung läuft.

18.4 Transport

STIHL Akkumulatoren erfüllen die nach UN-Handbuch Prüfungen und Kriterien Teil III,

Unterabschnitt 38.3 genannten Voraussetzungen.

Der Benutzer kann STIHL Akkumulatoren beim Straßentransport ohne weitere Auflagen zum Einsatzort des Gerätes mitführen.

Die enthaltenen Lithium-Ionen Akkumulatoren unterliegen den Bestimmungen des Gefahrgutrechts.

Beim Versand durch Dritte (z. B. Lufttransport oder Spedition) sind besondere Anforderungen an die Verpackung und Kennzeichnung zu beachten.

Bei der Vorbereitung des Versandstücks muss ein Gefahrgut-Experte hinzugezogen werden. Bitte beachten Sie eventuelle weiterführende nationale Vorschriften.

Verpacken Sie den Akkumulator so, dass er sich nicht in der Verpackung bewegen kann.

Weiterführende Transporthinweise siehe

www.stihl.com/safety-data-sheets

18.5 REACH

REACH bezeichnet eine EG Verordnung zur Registrierung, Bewertung und Zulassung von Chemikalien.

Informationen zur Erfüllung der REACH Verordnung (EG) Nr. 1907/2006 siehe

www.stihl.com/reach

19 Betriebsstörungen beheben

Vor allen Arbeiten am Gerät den Akku aus dem Gerät herausnehmen.		
Störung	Ursache	Abhilfe
Gerät läuft beim Einschalten nicht an	kein elektrischer Kontakt zwischen Gerät und Akku	Akku entnehmen, Sichtprüfung der Kontakte durchführen und nochmals einsetzen
	Ladestand des Akkus zu gering (1 Leuchtdiode am Akku blinkt grün)	Akku laden
	Akku zu warm / zu kalt (1 Leuchtdiode am Akku leuchtet rot)	Akku abkühlen lassen / Akku bei Temperaturen von ca. +15 °C - +20 °C schonend erwärmen lassen
	Fehler im Akku (4 Leuchtdioden am Akku blinken rot)	Akku aus dem Gerät herausnehmen und wieder einsetzen. Gerät einschalten – blinken die Leuchtdioden immer noch, ist

Vor allen Arbeiten am Gerät den Akku aus dem Gerät herausnehmen.		
Störung	Ursache	Abhilfe
		der Akku defekt und muss ersetzt werden
	Gerät zu warm (3 Leuchtdioden am Akku leuchten rot)	Gerät zu warm – abkühlen lassen
	Elektromagnetische Störung oder Fehler im Gerät (3 Leuchtdioden am Akku blinken rot)	Akku aus dem Gerät herausnehmen und wieder einsetzen. Gerät einschalten – blinken die Leuchtdioden immer noch, ist das Gerät defekt und muss von Fachhändler ¹⁾ überprüft werden
	Feuchtigkeit in Gerät und/oder Akku	Gerät/Akku trocknen lassen
Gerät schaltet im Betrieb ab	Akku oder Geräte-Elektronik zu warm	Akku aus dem Gerät entnehmen, Akku und Gerät abkühlen lassen
	Elektrische oder elektromagnetische Störung	Akku entnehmen und nochmals einsetzen
	Temperaturabhängiger Überlastschutz ausgelöst – Kehrdruckeinstellung zu hoch	Kehrdruckeinstellung an den zu reinigenden Untergrund einstellen Ca. 30 Sekunden abwarten, bis der Überlastschutz abgekühlt ist
	Temperaturabhängiger Überlastschutz ausgelöst – Tellerbesen oder Kehrwalze blockiert	Blockierung beseitigen Ca. 30 Sekunden abwarten, bis der Überlastschutz abgekühlt ist. Bei blockierter Kehrwalze Überlastschutz durch Drücken auf den Schalter wieder zurücksetzen
Betriebszeit ist zu kurz	Akku nicht vollständig geladen	Akku laden
	Lebensdauer vom Akku ist erreicht bzw. überschritten	Akku prüfen ¹⁾ und ersetzen
	Höhenverstellung zu niedrig eingestellt – Anpressdruck der Tellerbesen zu hoch	Höhenverstellung auf den zu kehrenden Untergrund anpassen
Akku klemmt beim Einsetzen ins Gerät/Ladegerät	Führungen / Kontakte verschmutzt	Führungen / Kontakte vorsichtig reinigen
Akku wird nicht geladen, obwohl die Leuchtdiode am Ladegerät grün leuchtet	Akku zu warm / zu kalt (1 Leuchtdiode am Akku leuchtet rot)	Akku abkühlen lassen / Akku bei Temperaturen von ca. +15 °C - +20 °C schonend erwärmen lassen Ladegerät nur in geschlossenen und trockenen Räumen bei Umgebungstemperaturen von +5 °C bis +40 °C betreiben
Leuchtdiode am Ladegerät blinkt rot	kein elektrischer Kontakt zwischen Ladegerät und Akku	Akku entnehmen und nochmals einsetzen
	Fehler im Akku (4 Leuchtdioden am Akku blinken für ca. 5 Sekunden rot)	Akku aus dem Gerät herausnehmen und wieder einsetzen. Gerät einschalten – blinken die Leuchtdioden immer noch, ist

Vor allen Arbeiten am Gerät den Akku aus dem Gerät herausnehmen.		
Störung	Ursache	Abhilfe
		der Akku defekt und muss ersetzt werden
	Fehler im Ladegerät	Ladegerät vom Fachhändler überprüfen lassen ¹⁾
Gerät geht schwer zu schieben	Tellerbesen oder Kehrwalze blockiert	Blockierung beseitigen
	Falsche Kehrdruckeinstellung	Kehrdruckeinstellung an den zu reinigenden Untergrund einstellen
	Getriebeteile schwergängig	Getriebeteile mit Silikonspray ²⁾ einsprühen
¹⁾ STIHL empfiehlt den STIHL Fachhändler ²⁾ siehe "Prüfung und Wartung durch den Benutzer"		

20 Reparaturhinweise

Benutzer dieses Gerätes dürfen nur Wartungs- und Pflegearbeiten durchführen, die in dieser Gebrauchsanleitung beschrieben sind. Weitergehende Reparaturen dürfen nur Fachhändler ausführen.

STIHL empfiehlt Wartungsarbeiten und Reparaturen nur beim STIHL Fachhändler durchführen zu lassen. STIHL Fachhändlern werden regelmäßig Schulungen angeboten und technische Informationen zur Verfügung gestellt.

Bei Reparaturen nur Ersatzteile einbauen, die von STIHL für dieses Gerät zugelassen sind oder technisch gleichartige Teile. Nur hochwertige Ersatzteile verwenden. Ansonsten kann die Gefahr von Unfällen oder Schäden am Gerät bestehen.

STIHL empfiehlt STIHL Original-Ersatzteile zu verwenden.

STIHL Original-Ersatzteile erkennt man an der STIHL Ersatzteilnummer, am Schriftzug **STIHL**® und gegebenenfalls am STIHL Ersatzteilkennzeichen  (auf kleinen Teilen kann das Zeichen auch allein stehen).

21 Entsorgung

Informationen zur Entsorgung sind bei der örtlichen Verwaltung oder bei einem STIHL Fachhändler erhältlich.

Eine unsachgemäße Entsorgung kann die Gesundheit schädigen und die Umwelt belasten.

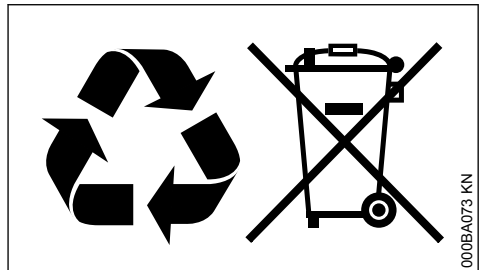

- ▶ STIHL Produkte einschließlich Verpackung gemäß den örtlichen Vorschriften einer geeigneten Sammelstelle für Wiederverwertung zuführen.
- ▶ Nicht mit dem Hausmüll entsorgen.

22 EU-Konformitätserklärung

ANDREAS STIHL AG & Co. KG
 Badstr. 115
 D-71336 Waiblingen

Deutschland

erklärt in alleiniger Verantwortung, dass

Bauart:	Akku-Kehrgerät
Fabrikmarke:	STIHL
Typ:	KGA 770
Serienidentifizierung:	4860

den einschlägigen Bestimmungen der Richtlinien 2006/42/EG, 2014/30/EU, 2000/14/EG und 2011/65/EU entspricht und in Übereinstimmung mit den jeweils zum Produktionsdatum gültigen Versionen der folgenden Normen entwickelt und gefertigt worden ist:

EN 55014-1, EN 55014-2, EN 60335-1,
 EN 60335-2-72

Zur Ermittlung des gemessenen und des garantierten Schalleistungspegels wurde nach Richtlinie 2000/14/EG, Anhang V verfahren.

Gemessener Schalleistungspegel

KGA 770 80 dB(A)

Garantierter Schalleistungspegel

KGA 770 82 dB(A)

Aufbewahrung der Technischen Unterlagen:

ANDREAS STIHL AG & Co. KG
Produktzulassung

Das Baujahr, das Herstellungsland und die Maschinennummer sind auf dem Gerät angegeben.

Waiblingen, 15.07.2021

ANDREAS STIHL AG & Co. KG

i. V.



Dr. Jürgen Hoffmann

Abteilungsleiter Produktzulassung, -regulierung



23 Anschriften

23.1 STIHL Hauptverwaltung

ANDREAS STIHL AG & Co. KG
Postfach 1771
71307 Waiblingen

23.2 STIHL Vertriebsgesellschaften

DEUTSCHLAND

STIHL Vertriebszentrale AG & Co. KG
Robert-Bosch-Straße 13
64807 Dieburg
Telefon: +49 6071 3055358

ÖSTERREICH

STIHL Ges.m.b.H.
Fachmarktstraße 7
2334 Vösendorf
Telefon: +43 1 86596370

SCHWEIZ

STIHL Vertriebs AG
0458-769-9821-B

Isenrietstraße 4
8617 Mönchaltorf
Telefon: +41 44 9493030

TSCHECHISCHE REPUBLIK

Andreas STIHL, spol. s r.o.
Chrlická 753
664 42 Modřice

23.3 STIHL Importeure

BOSNIEN-HERZEGOWINA

UNIKOMERC d. o. o.
Bišće polje bb
88000 Mostar
Telefon: +387 36 352560
Fax: +387 36 350536

KROATIEN

UNIKOMERC - UVOZ d.o.o.

Sjedište:
Amruševa 10, 10000 Zagreb

Prodaja:
Ulica Kneza Ljudevita Posavskog 56, 10410
Velika Gorica

Telefon: +385 1 6370010
Fax: +385 1 6221569

TÜRKEI

SADAL TARIM MAKİNELERİ DIŞ TİCARET A.Ş.
Hürriyet Mahallesi Manas Caddesi No.1
35473 Menderes, İzmir
Telefon: +90 232 210 32 32
Fax: +90 232 210 32 33

Contents

1	Guide to Using this Manual.....	22
2	Safety Precautions and Working Techniques.....	22
3	Assembling the Unit.....	26
4	Transporting the Unit.....	26
5	Connecting Charger to Power Supply.....	28
6	Charging the Battery.....	28
7	LEDs on Battery.....	29
8	LED on Charger.....	31
9	Switching On.....	31
10	Working.....	31
11	Switching Off.....	32
12	After Finishing Work.....	33
13	Storing the Machine.....	33
14	Inspection and Maintenance by User.....	34

15	Maintenance and Care.....	35
16	Minimize Wear and Avoid Damage.....	35
17	Main Parts.....	36
18	Specifications.....	37
19	Troubleshooting.....	38
20	Maintenance and Repairs.....	39
21	Disposal.....	39
22	EC Declaration of Conformity.....	39
23	UKCA Declaration of Conformity.....	40

1 Guide to Using this Manual

1.1 Pictograms

All the pictograms attached to the machine are shown and explained in this manual.

1.2 Symbols in text



WARNING

Warning where there is a risk of an accident or personal injury or serious damage to property.



NOTICE

Caution where there is a risk of damaging the machine or its individual components.

1.3 Engineering improvements

STIHL's philosophy is to continually improve all of its products. For this reason we may modify the design, engineering and appearance of our products periodically.

Therefore, some changes, modifications and improvements may not be covered in this manual.

2 Safety Precautions and Working Techniques



Special safety precautions must be observed when working with this machine.



Before commissioning, it is important to read and understand the User Manual and to keep it in a safe place for future reference. Failure to observe the User Manual may lead to serious or even fatal injury.



WARNING

- Minors should never be allowed to operate this power tool. Watch children to be sure that they do not play with the power tool.
- This power tool may be operated only by persons who have been instructed in its use and proper handling.
- Persons who are not able to operate the power tool safely due to limited physical, sensory or mental ability may work with it only under supervision or after being instructed appropriately by a responsible person.
- Do not pass on or lend the machine to persons who are not familiar with this model and its handling – always include the User Manual.



Remove the battery from the power tool when:

- Cleaning the tool
- Leaving the tool unattended
- Transporting
- Storing
- Performing repairs and maintenance work
- In the event of danger or in an emergency

This avoids the risk of the motor starting unintentionally.

Observe the national safety regulations issued, e.g. by the employers' liability insurance association, social security institutions, occupational safety and health authorities and other organizations.

When the machine is not in use, shut it off so that it does not endanger others. Secure the machine against unauthorized access.

The user is responsible for accidents or risks involving third parties or their property.

If you have not used this machine before: Have your dealer or other experienced user show you how to handle your machine safely or attend a specialist course.

The use of noise-emitting power tools may be restricted to certain times by national or local regulations.

Do not operate your machine if any of its components are damaged.

2.1 Physical fitness

To operate the power tool you must be rested, and in good physical condition and mental health.

If you have any condition that might be aggravated by strenuous work, check with your doctor before operating a machine.

Do not operate the power tool if you have consumed alcohol or taken medication which may impair responsiveness, or taken drugs.

2.2 Intended Use

The cordless sweeper is designed for sweeping road dust, leaves, grass, paper and similar items from flat and hard surfaces. The circular brushes and sweeper drum assembly are powered by motors.

The cordless sweeper may also be operated without motor assistance.

Do not sweep up toxic substances.

The machine is not suitable for sweeping up liquids.

Never sweep up explosive dust, liquids, acids or solvents.

Do not operate the machine in potentially explosive areas.

Do not use the machine as a transport medium.

Do not use the power tool for any other purpose because of the increased risk of accidents and damage to the power tool itself. The product must not be modified in any way - this may also lead to accidents or damage to the unit.

2.3 Operational conditions



Do not work with the power tool in the rain or in wet or very damp environments. Do not leave the unit outdoors in the rain.

2.4 Clothing and Equipment

Wear proper protective clothing and equipment.



Tie up and confine long hair (headscarf, cap, hard hat, etc.).

Avoid clothing that could get caught in moving parts of the machine. Do not wear a scarf, necktie or jewelry.

Wear sturdy shoes with non-slip soles.

STIHL offers a comprehensive range of personal protective equipment.

2.5 Transport

Observe the corresponding section of the User Manual.

Always switch off the machine and remove the battery – even when you transport it for short distances. This avoids the risk of the motor starting unintentionally.

Do not carry the machine by the handle of the sweeper container.

Transporting by vehicle: Properly secure the machine to prevent it from falling over, slipping and being damaged.

2.6 Accessories

Only use parts and accessories that are explicitly approved for this power tool by STIHL or are technically identical. If you have any questions in this respect, consult your dealer. Use high-quality parts and accessories only. Otherwise, there is a risk of accidents and damage to the unit.

STIHL recommends the use of original STIHL parts and accessories. They are specifically designed to match the product and meet your performance requirements.

Never attempt to modify your power tool in any way since this may increase the risk of personal injury. STIHL excludes all liability for personal injury and damage to property caused while using unauthorized attachments.

2.7 Drive

Battery

Follow the supplement sheet or User Manual for the STIHL rechargeable battery and keep them in a safe place.

For further safety instructions – see www.stihl.com/safety-data-sheets

Charger

Observe the supplement sheet for the STIHL charger and keep in a safe place.

2.8 Before Starting Work

Check that your power tool is properly assembled and in good condition – refer to appropriate chapters in the User Manual:

- On/off switch must move easily to **0** position
- On/off switch must be in **0** position
- Check contacts in battery compartment for foreign matter

- Fit the battery correctly – it must engage audibly
- Do not use defective or deformed batteries
- Keep the handles dry and clean, free from oil and dirt – important for safe handling of the machine
- Check that the push handle is secure
- Check the condition of the housing
- Check the condition and secure fitting of the sweeper container
- Inspect circular brushes and sweeper drum assembly for jammed objects and clogged dirt
 - the bristles must move freely
- Check sweeping pressure setting or set according to the surface to be swept
- Never attempt to modify the controls or safety devices.

To reduce the risk of accidents and personal injury, do not operate the unit if it is not in proper condition!

Do not operate the on/off switch with your foot.

2.9 While Working

In case of imminent danger or in an emergency, switch off the power tool immediately and remove the battery.

Your power tool is designed to be operated by one person only. Do not allow other persons in the work area.

Children, animals and onlookers must remain at a safe distance.

If a circular brush or the sweeper drum assembly is jammed, switch off the power tool and remove the battery before removing the blockage. Wear sturdy gloves to avoid cuts from sharp objects.

Never reach into the rotating bristles – **risk of accident!**

During use, do not knock objects, e. g. racks, scaffolding – risk of objects falling over or falling down

Never leave a running unit unattended.

Do not operate the machine without the sweeper container.

Take special care in **slippery conditions** – damp, snow, ice, on slopes or uneven ground!

Take breaks when you start getting tired or feeling fatigue – **risk of accidents!**

Always wear a dust mask if dust is generated.

In the event of noticeable changes in the running behavior (e. g., increased vibration, stiffness),

stop work and eliminate the causes of the changes.

If the machine is subjected to unusually high loads for which it was not designed (e. g., heavy impact or a fall), always check that it is in good condition before continuing work – see also "Before Starting Work". Make sure the safety devices are working properly. Do not continue operating your machine if it is damaged. In case of doubt, contact a dealer.

Do not sweep up burning or smoldering objects, e. g. cigarettes, ash or matches – **risk of fire!**

Before leaving the power tool unattended: Switch off the machine and remove the battery.

2.10 After Finishing Work

Empty the sweeper container after each use.

Before emptying the sweeper container: Switch off the machine.

Wear sturdy gloves to empty the sweeper container to prevent injuries, e. g. from glass shards, metal or other sharp-edged materials.

Where possible, empty the sweeper container outdoors to avoid the generation of dust.

2.11 Cleaning the Power Tool

Always clean dust and dirt off the unit – do not use any grease solvents for this purpose.

Clean plastic parts with a damp cloth. Do not use aggressive detergents. They may damage the plastic.

When cleaning the circular brushes and sweeper drum assembly, wear sturdy work gloves to reduce the risk of cut injuries from sharp objects.

Do not use a high-pressure washer to clean the power tool. The solid jet of water may damage parts of the unit.

Do not spray the power tool with water.

Do not clean the circular brushes or sweeper drum assembly with compressed air. The hard airstream can damage the bristles.

2.12 Storing the Power Tool

When the machine is not in use, shut it off so that it does not endanger others. Secure the machine against unauthorized access.

Secure the machine to prevent it from falling over and the uncontrolled folding down of the push handle.

Do not reach within the swivel range of the push handle – parts of your body may become jammed between the push handle and housing if the push handle inadvertently falls over – **risk of injury!**

Exclusively store the power tool in a dry location with the on/off switch on **0** and the battery removed.

2.13 Working Technique

2.13.1 Holding and Guiding the Tool

Your power tool is designed to be operated by one person only. Do not allow other persons in the work area.



Always grip the push handle firmly.

Push the power tool forward and adapt the speed to the environment.

You can drive over small elevations of 2 - 3 cm by pushing the push handle down slightly.

If cleaning performance deteriorates, check the circular brushes and sweeper drum assembly for blockages or wear.

Filling level in sweeper container

The sweeper container is full if the dirt that is collected during sweeping, escapes again to the side.

To be able to continue working temporarily, lift the machine at the front to move the dirt in the container towards the back. This makes better use of the capacity of the sweeper container.

When sweeping heavy dirt, e. g. chippings, the center of gravity shifts to the back when the sweeper container is full. The circular brushes therefore make less contact with the surface to be swept and the cleaning result is not as good.

2.14 Maintenance and Repairs

Always switch off the machine – position **0** – and remove the battery before carrying out any repairs or maintenance work. This avoids the risk of the motor starting unintentionally.

Service the machine regularly. Do not attempt any maintenance or repair work not described in the instruction manual. Have all other work performed by a servicing dealer.

STIHL recommends that you have servicing and repair work carried out exclusively by an authorized STIHL servicing dealer. STIHL dealers are regularly given the opportunity to attend training courses and are supplied with the necessary technical information.

Only use high-quality replacement parts in order to avoid the risk of accidents and damage to the unit. If you have any questions in this respect, consult a servicing dealer.

STIHL recommends the use of genuine STIHL replacement parts. They are specifically designed to match your model and meet your performance requirements.

Never attempt to modify your power tool in any way since this will increase the **risk of personal injury**.

Regularly check the electrical contacts and ensure that the insulation of the connecting cord and plug of the charger is in good condition and shows no sign of ageing (brittleness).

Electrical components, e.g. connecting cord of charger, may only be repaired or replaced by a qualified electrician.

Keep the battery guides free from foreign matter – clean as necessary.

Wear sturdy work gloves to reduce the risk of cut injuries from sharp objects when replacing the side brooms or roller brush.

3 Assembling the Unit

The push handle has to be mounted before the sweeper can be used.

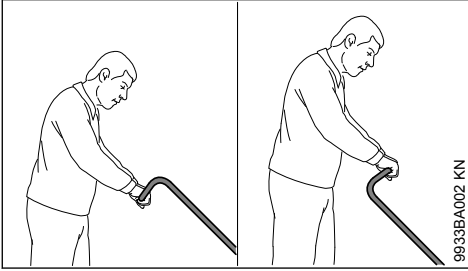

The push handle can be mounted in 2 different positions to suit the height of the user.

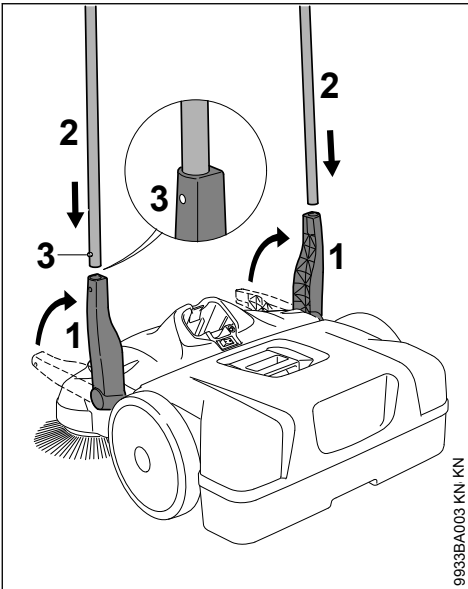

- ▶ Swing the arms (1) upright.
- ▶ Push the push handle (2) into both arms (1) at the same time, making sure the catches (3) engage.

4 Transporting the Unit

4.1 Carrying the Sweeper

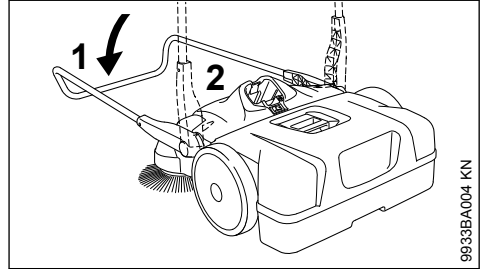

- ▶ Fold the push handle (1) forwards.
- ▶ Grip the sweeper by the handle (2) and stand it on end.

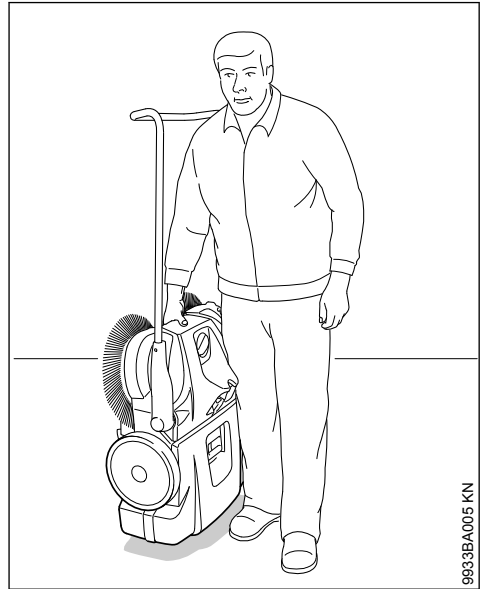

- ▶ Carry the sweeper by the handle with the side brooms facing away from your body.

4.2 In a Vehicle

Position the machine so that the bristles of the side brooms are not bent or twisted. Bent or twisted bristles may otherwise become permanently deformed.

Twisted bristles can be straightened by heating them with a hair dryer – see "Inspection and Maintenance by User".

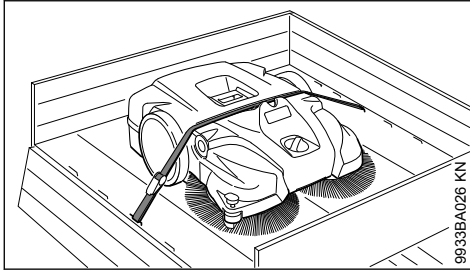

- Use a strap to secure the machine in position.
- ▶ Position the strap between the hopper and machine housing. Do not overtension the strap – the machine might otherwise be damaged.

The push handle can be removed to save space when the machine is transported in a vehicle.

4.3 Push Handle

Removing

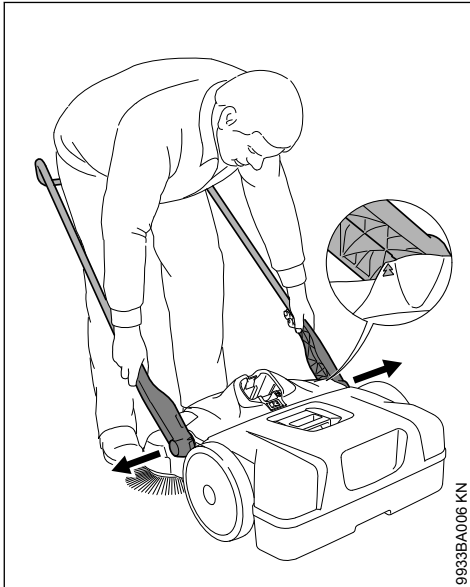

- ▶ Stand in front of the machine – set push handle at an angle of about 45° (line up arrows on housing with web on arms).
- ▶ Ease both arms apart and pull them out of their seats at the same time.

Installing

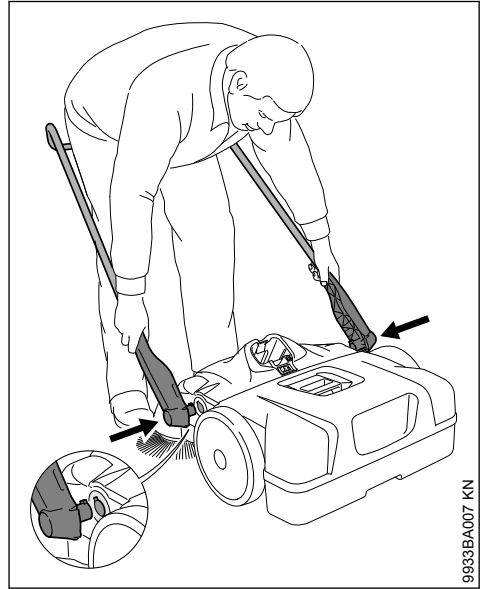

- ▶ Stand in the push handle and grip both arms with your hands.
- ▶ Ease the arms apart.
- ▶ Push the arms into their seats in the machine – the pegs on the arms slip into the seats.

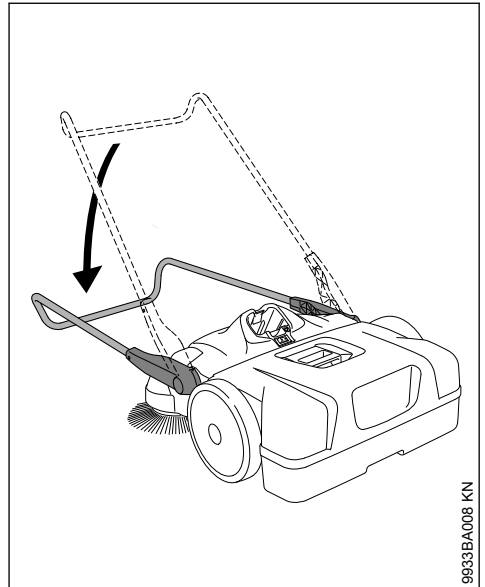

- ▶ Lower the push handle to lock the arms in their seats.

5 Connecting Charger to Power Supply

Power supply (mains) voltage and operating voltage must be the same.

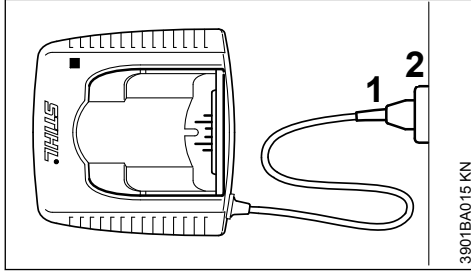

- ▶ Insert the plug (1) in the wall outlet (2).

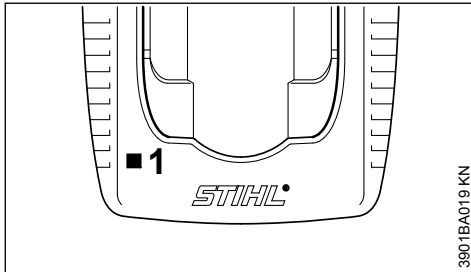

A self test is performed after the charger is connected to the power supply. During this process, the light emitting diode (1) on the charger lights up green for about 1 second, then red and goes off again.

6 Charging the Battery

A factory-new battery is not fully charged.

Recommendation: Fully charge the battery before using it for the first time.

- ▶ Connect the charger to the power supply – mains voltage and operating voltage of the charger must be the same – see "Connecting Charger to Power Supply".

Operate the charger only in enclosed and dry rooms at ambient temperatures between +5°C to +40°C (+41°F to +104°F)

Only charge dry batteries. Allow a damp battery to dry before charging.

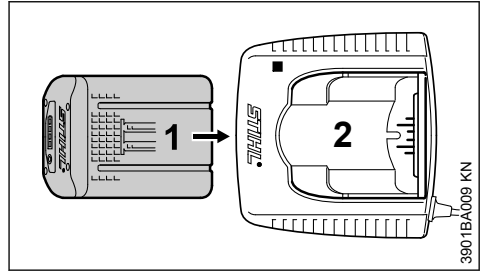

- ▶ Push the battery (1) into the charger (2) until noticeable resistance is felt – then push it as far as stop.

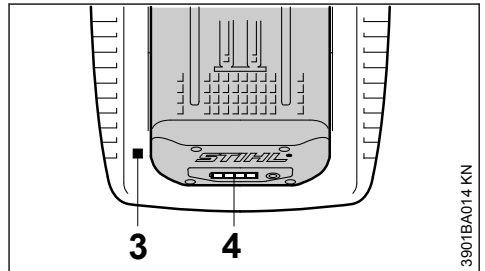

The LED (3) on the charger comes on when the battery is inserted – see "LED on Charger"

Charging begins as soon as the LEDs (4) on the battery glow green – see "LEDs on Battery".

The charge time is dependent on a number of factors, including battery condition, ambient temperature, etc., and may therefore vary from the times specified.

The battery heats up during operation in the power tool. If a hot battery is inserted in the charger, it may be necessary to cool it down before charging. The charging process begins only after the battery has cooled down. The time required for cooling may prolong the charge time.

The battery and charger heat up during the charging process.

6.1 AL 300, AL 500 Chargers

The AL 300 and AL 500 chargers are equipped with a battery cooling fan

6.2 AL 100 Charger

The AL 100 charger has no fan and waits for the battery to cool down before starting the charging process. The battery is cooled by heat transfer to the ambient air.

6.3 End of Charge

The charger switches itself off automatically when the battery is fully charged:

- LEDs on the battery go off.
- The LED on the charger goes off.
- The charger's fan is switched off (if charger is so equipped)

Remove the fully charged battery from the charger.



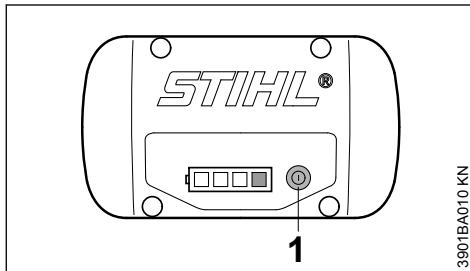

7 LEDs on Battery

Four LEDs show the battery's state of charge and any problems that occur in the battery or machine.



- Press button (1) to activate the display – the display goes off automatically after 5 seconds.

The LEDs can glow or flash green or red.

-  LED glows continuously green.
-  LED flashes green.
-  LED glows continuously red.
-  LED flashes red.

7.1 During charging

The LEDs glow continuously or flash to indicate the progress of charge.

A green flashing LED indicates the capacity that is currently being charged.

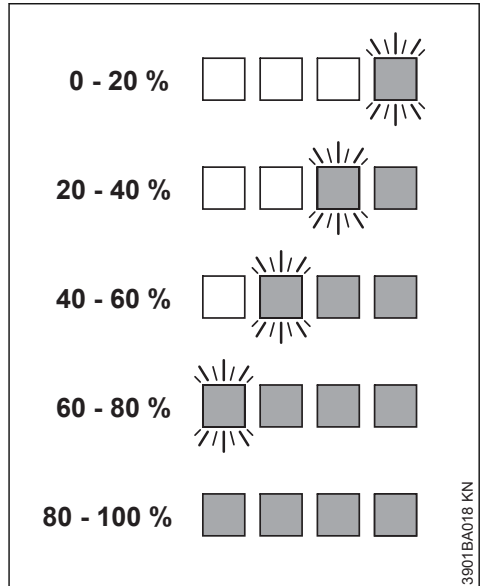

The LEDs on the battery go off automatically when the charge process is completed.

If the LEDs on the battery flash or glow red – see "If the red LEDs glow continuously / flash".

7.2 During Operation

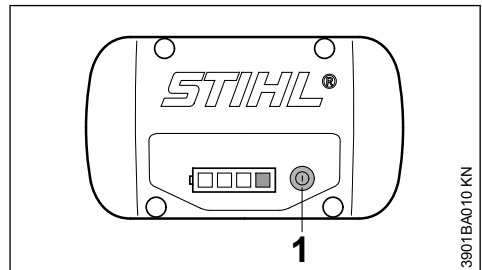

- Press button (1) to activate the display – the display goes off automatically after 5 seconds.

The green LEDs glow continuously or flash to indicate the state of charge.

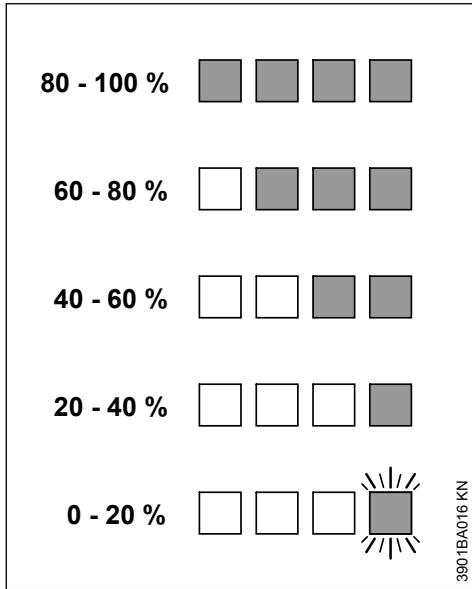

If the LEDs on the battery flash or glow red – see "If the red LEDs glow continuously / flash".

7.3 If the red LEDs glow continuously / flash

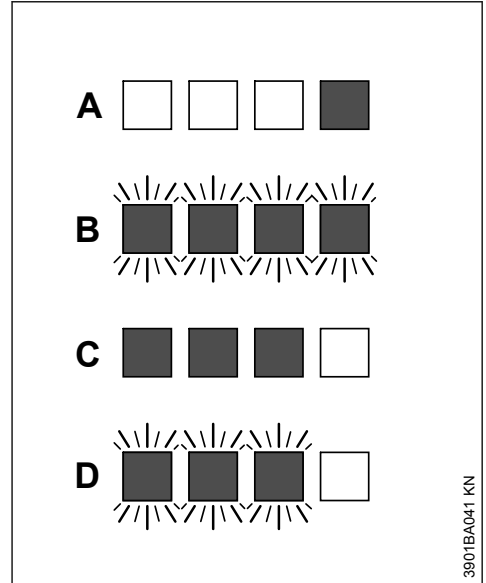

A	1 LED glows continuously red:	Battery is too hot ¹⁾ / cold ¹⁾
B	4 LEDs flash red	Malfunction in battery ³⁾
C	3 LEDs glow continuously red:	Machine is too hot – allow it to cool down.
D	3 LEDs flash red	Malfunction in machine ⁴⁾

¹⁾ When charging: Charge process starts automatically after the battery has cooled down / warmed up.

²⁾ During operation: Machine cuts out – allow battery to cool down; it may be necessary to take the battery out of the machine for this purpose.

³⁾ Electromagnetic problem or fault. Take the battery out of the machine tool and refit it. Switch on the machine – if the LEDs continue to flash, the battery is faulty and must be replaced.

⁴⁾ Electromagnetic problem or fault. Take the battery out of the machine. Use a blunt tool to remove dirt from the contacts in the battery compartment. Refit the battery. Switch on the machine – if the light emitting diodes still flash, the machine is faulty and must be checked by a servicing dealer – STIHL recommends an authorized STIHL servicing dealer.

8 LED on Charger

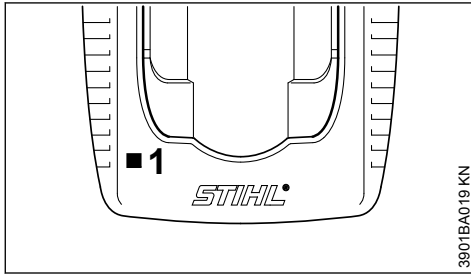

The LED (1) on the charger may glow continuously green or flash red.

8.1 Green continuous light ...

... indicates the following:

- is being charged
- is too hot and must cool down before charging

See also "LEDs on battery".

The green LED on the charger goes off as soon as the battery is fully charged.

8.2 Red flashing light ...

... may indicate the following:

- No electrical contact between battery and charger – remove and refit the battery
- Malfunction in battery – see also "LEDs on Battery".
- Malfunction in charger – have checked by a servicing dealer. STIHL recommends an authorized STIHL servicing dealer.

9 Switching On

A factory-new battery is not fully charged.

Recommendation: Fully charge the battery before using it for the first time.

9.1 Fitting the Battery

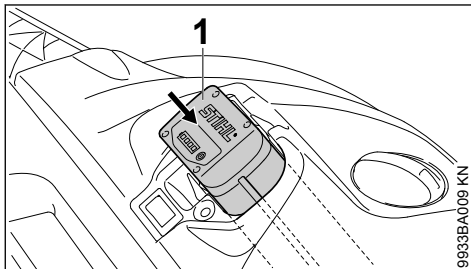

- ▶ Insert the battery (1) in the power tool – the battery slides into the compartment – press it

down carefully until it snaps into position – the battery must be flush with the top of the housing.

9.2 Switching on the Machine

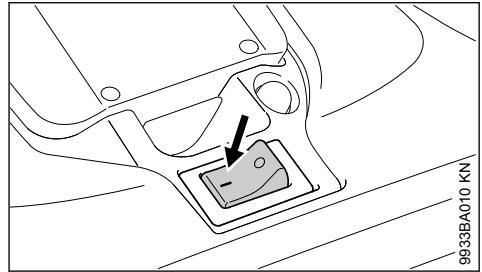

- ▶ Set the on/off switch to I.

Side brooms and roller brush begin to rotate.

10 Working

10.1 Height Adjustment of Side Brooms

The height adjusting knob enables the side brooms to be set to suit the surface being cleaned.

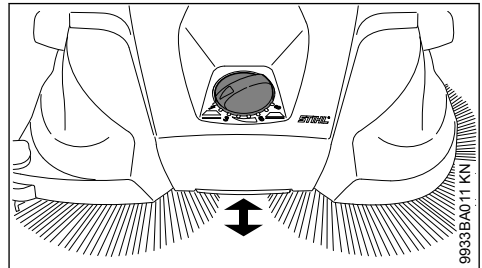

- ▶ Turn the knob to the required setting:

Setting	Application
1 - 2	for flat surfaces
3 - 4	damp leaves, sand, uneven surfaces, e.g. exposed aggregate concrete
5 - 8	Readjustment to compensate for bristle wear

Side broom bristles must just rest on the ground. Setting the contact pressure too high does not produce better cleaning results, it increases wear and reduces the battery running time.

10.2 Guide Roller

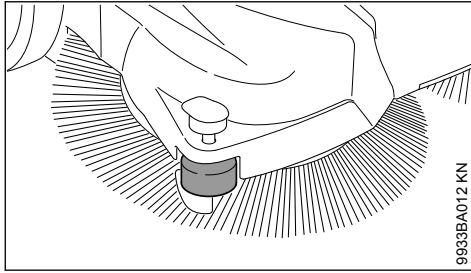

The guide roller makes it easier to control the sweeper along edges, e.g. next to walls or curbs.

10.3 Hold-Down Device

The hold-down device can be pushed down to keep the bristles close to the ground when sweeping along edges, e.g. next to walls or curbs.

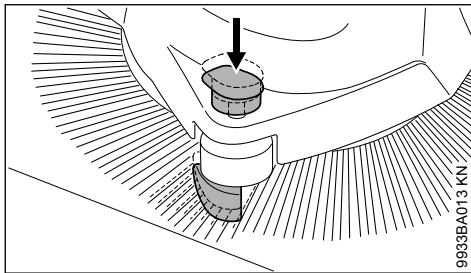

► Push down knob on hold-down device.

10.4 Thermal Overload Cutout

The thermal overload cutout interrupts the power supply if the motors are overloaded, e.g. if a side broom or roller brush is blocked.

If the overload cutout has interrupted the power supply:

- Switch off the machine – position 0 – and remove the battery.
- Remove blockage from side brooms or roller brush.
- Wait about 30 seconds for overload cutout to cool down.

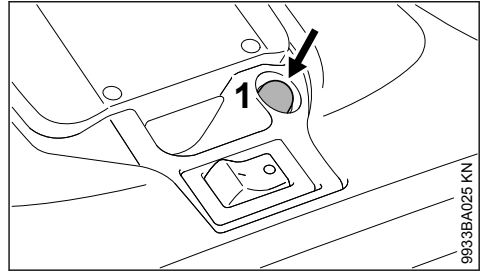

The thermal overload cutout for the side brooms resets automatically, while the overload cutout for the roller brush has to be reset manually by pressing the switch (1).

- Fit the battery and switch the machine on again – set on/off switch to I.

11 Switching Off

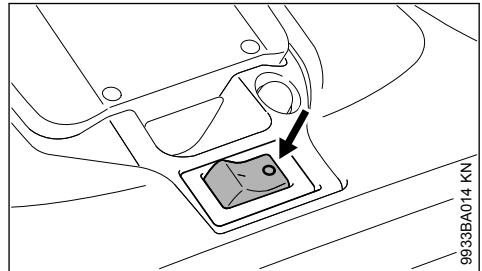

- Switch off the machine – position 0

Always remove the battery from the power tool during work breaks and after finishing work.

11.1 Removing the Battery

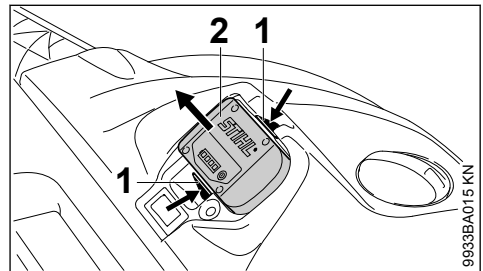

- Press in both locking tabs (1) at the same time to unlock the battery (2).
- Take the battery (2) out of the housing.

When the power tool is not in use, shut it off so that it does not endanger others.

Secure it against unauthorized use.

12 After Finishing Work

12.1 Removing / Emptying Hopper

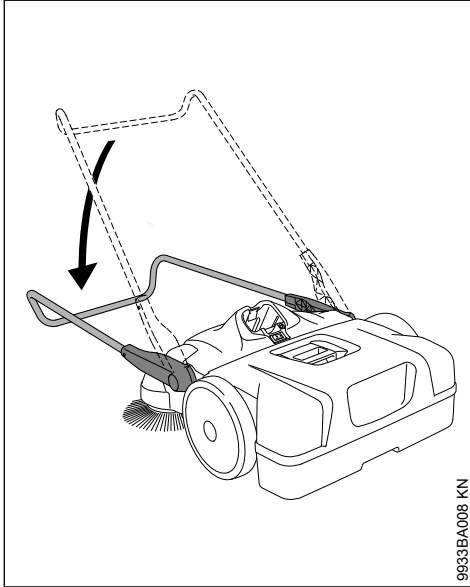

9933BA008 KN

- ▶ Fold the push handle forwards.

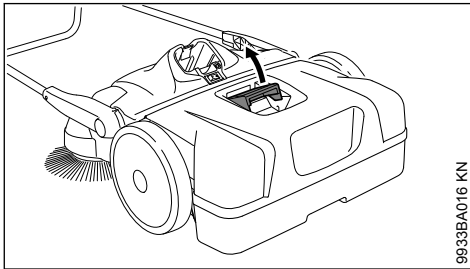

9933BA016 KN

- ▶ Pull hopper handle upwards.

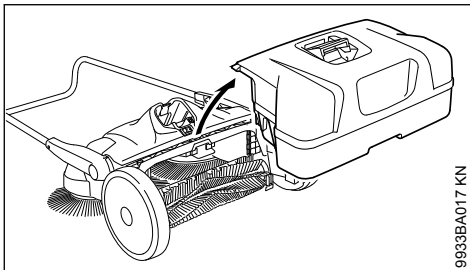

9933BA017 KN

- ▶ Remove the hopper and empty it.

12.2 Fitting the Hopper

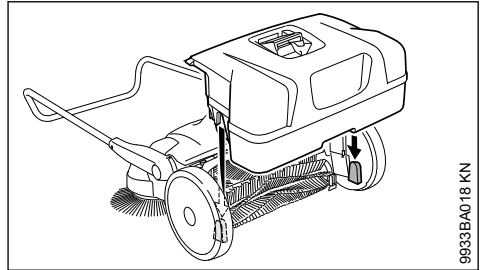

9933BA018 KN

- ▶ Place the hopper in position on the machine – the recesses in the hopper engage the retainers on the machine.
- ▶ Lock the hopper handle.

13 Storing the Machine

- ▶ Remove the battery.
- ▶ Thoroughly clean the machine.
- ▶ Store the machine in a dry and secure location. Keep out of the reach of children and other unauthorized persons.

Position the machine so that the bristles of the side brooms are not bent or twisted. Bent or twisted bristles may otherwise become permanently deformed. Twisted bristles can be straightened by heating them with a hair dryer – see "Inspection and Maintenance by User".

13.1 Storing the Machine

The machine can be stood on end for space-saving storage.

Secure power tool to prevent it or the push handle falling over.

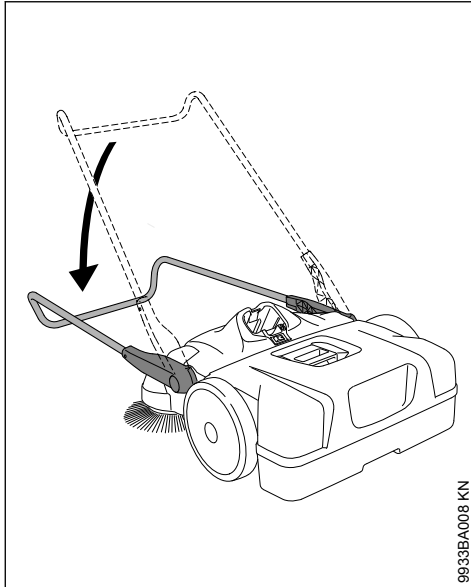

9933BA008 KN

- ▶ Fold the push handle forwards.

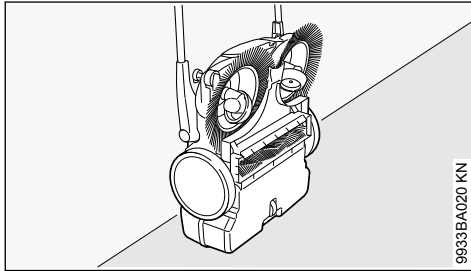

9933BA020 KN

- ▶ Stand the machine on end.

13.2 Storing the Battery

- ▶ Take the battery out of the power tool or the charger.
- ▶ Store indoors in a dry and safe location. Keep out of the reach of children and other unauthorized persons and protected from contamination.
- ▶ Do not store spare batteries unused – use in rotation.

To optimize the life of the battery, store it at a state of charge of about 30%.

13.3 Storing the Charger

- ▶ Remove the battery.
- ▶ Disconnect the plug from the wall outlet.
- ▶ Store the charger indoors in a dry and secure location. Keep out of the reach of children and

other unauthorized persons and protected from contamination.

14 Inspection and Maintenance by User

14.1 Straightening Twisted Bristles

Twisted or bent bristles can be re-straightened by heating them.

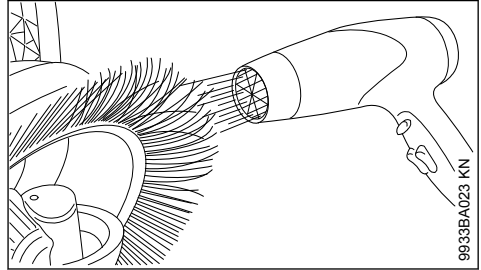

9933BA023 KN

- ▶ Use a hair dryer to heat and straighten the bristles.

Never use a hot air blower, open flames or torch for this purpose. Very high temperatures will permanently damage the bristles.

14.2 Lubricating the Gear Assembly

The gear assembly can be lubricated with an alcohol based silicone oil. The use of other lubricants may affect correct operation of the gear assembly.

- ▶ Stand the machine on end.

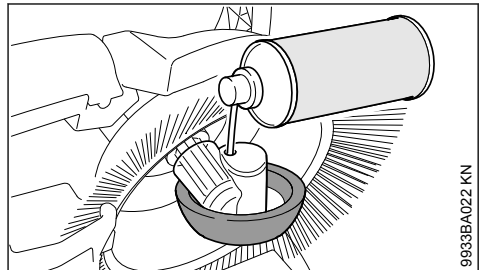

9933BA022 KN

- ▶ Spray a little silicone oil onto the gear assembly through the openings in the wheel housing.

14.3 Cleaning the Air Filters

- ▶ Remove the hopper.

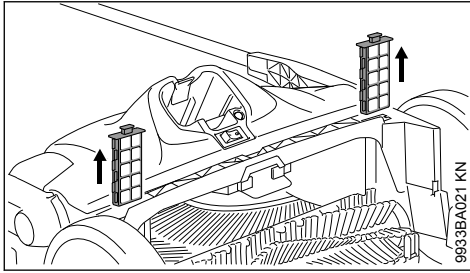

- ▶ Pull both filters out of their guides.
- ▶ Take the foam element out of the filter.
- ▶ Wash the foam element in water, allow it to dry and refit it in the filter.
- ▶ Refit the filters in their guides.

15 Maintenance and Care

The following intervals apply to normal operating conditions only. If your daily working time is longer or operating conditions are difficult (very dusty work area, etc.), shorten the specified intervals accordingly.
Set the on/off switch to 0 and remove the battery before performing any work on the power tool.

		before starting work	after finishing work or daily	weekly	monthly	every 12 months	if problem	if damaged	as required
Complete unit	Visual inspection (condition)	X							
	Clean		X						
Air filters	Clean								X
	Replace							X	
Side brooms and roller brush	Visual inspection (condition)	X	X						
	Clean								X
	Have replaced by servicing dealer ¹⁾							X	
Gear assembly	Lubricate ²⁾								X
Battery	Visual inspection	X					X	X	
Battery	Clean	X							X
	Check operation (eject battery)	X							
Safety labels	Replace							X	

¹⁾STIHL recommends an authorized STIHL servicing dealer.
²⁾see "Inspection and Maintenance by User".

16 Minimize Wear and Avoid Damage

Observing the instructions in this manual helps reduce the risk of unnecessary wear and damage to the power tool.

The power tool must be operated, maintained and stored with the due care and attention described in this instruction manual.

The user is responsible for all damage caused by non-observance of the safety precautions, operating and maintenance instructions. This includes in particular:

- Alterations or modifications to the product not approved by STIHL.
- Using tools or accessories which are neither approved or suitable for the product or are of a poor quality.
- Using the product for purposes for which it was not designed.

- Using the product for sports or competitive events.
- Consequential damage caused by continuing to use the product with defective components.

16.1 Maintenance Work

All the operations described in the "Maintenance Chart" must be performed on a regular basis. If these maintenance operations cannot be performed by the owner, they should be performed by a servicing dealer.

STIHL recommends that you have servicing and repair work carried out exclusively by an authorized STIHL servicing dealer. STIHL dealers are regularly given the opportunity to attend training courses and are supplied with the necessary technical information.

If these maintenance operations are not carried out as specified, the user assumes responsibility for any damage that may occur. Among other things, this includes:

- Damage to the motor due to neglect or deficient maintenance (e.g. not cleaning cooling air inlets).
- Damage to the charger caused by incorrect electrical connection (voltage).
- Corrosion and other consequential damage to the machine, battery and charger due to improper storage and use.
- Damage to the product resulting from the use of poor quality replacement parts.

16.2 Parts Subject to Wear and Tear

Some parts of the power tool are subject to normal wear and tear even during regular operation in accordance with instructions and, depending on the type and duration of use, have to be replaced in good time. Among other parts, this includes:

- Side brooms
- Roller brush
- Battery

17 Main Parts

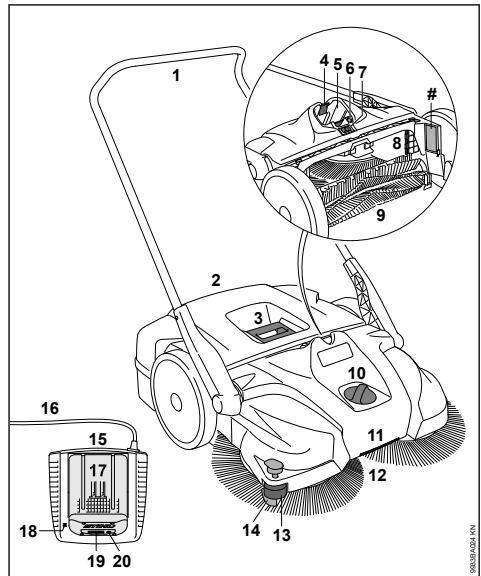

- 1 Push handle
- 2 Hopper
- 3 Handle on hopper
- 4 Battery locking tabs
- 5 Battery compartment
- 6 Overload cutout switch
- 7 On/off switch
- 8 Air filter
- 9 Roller brush
- 10 Height adjusting knob
- 11 Handle
- 12 Side broom
- 13 Guide roller
- 14 Hold-down device
- 15 Charger
- 16 Connecting cord with plug
- 17 Battery
- 18 Light emitting diode (LED) on charger
- 19 Light emitting diodes (LEDs) on battery
- 20 Pushbutton for activating LEDs on battery
- # Serial number

18 Specifications

18.1 Battery

Type: Lithium-ion
Designation: AP, AR

The machine may be operated only with original STIHL AP and AR rechargeable batteries.

Power tool running time is dependent on the energy content of the battery.

18.2 KGA 770

Theoretical sweeping performance: 3250 m²/h
Hopper capacity: 50 l
Type of enclosure: IP20*
Weight, including AP 80 battery: 17 kg

Dimensions

Push handle upright

Length: 800 mm
Width: 800 mm
Height: 1270 mm

Push handle in working position

Length: 1050 mm
Width: 800 mm
Height: 1050 mm

18.3 Sound and Vibration Values

Sound and vibration levels are determined on the basis of the operating status at nominal maximum speed.

For further details on compliance with Vibration Directive 2002/44/EC, see

www.stihl.com/vib

18.3.1 Sound pressure level L_p according to EN 60335-2-72

64 dB(A)

18.3.2 Sound power level L_w according to EN 60335-2-72

80 dB(A)

18.3.3 Vibration value a_{h1} according to EN 60335-2-72

Handle, left < 2.5 m/s² Handle, right < 2.5 m/s²

The K-factor in accordance with Directive 2006/42/EC is 2.0 dB(A) for the sound pressure

level and sound power level; the K-factor in accordance with Directive 2006/42/EC is 2.0 m/s² for the vibration level.

The vibration values quoted above have been measured according to a standardized test procedure and may be used to compare electric power tools.

Depending on the type of usage, the vibrations that actually occur may differ from the values quoted.

The vibration values quoted may be used for an initial assessment of the user's exposure to vibrations.

The actual exposure to vibrations has to be evaluated. This process may also take into account times during which the electric power tool is switched off and times during which it is switched on but running without load.

18.4 Transporting

STIHL rechargeable batteries comply with the requirements stipulated in UN-Manual Tests and Criteria, Part III, Subsection 38.3.

The user can transport STIHL rechargeable batteries by road without additional conditions to the place where the machine is to be used.

The lithium ion batteries included are subject to the provisions of hazardous goods law.

When shipped by a third party (e.g., air transport or a shipping company), special packaging and identification requirements must be followed.

When preparing the item for shipment, a hazardous goods expert must be consulted. Please comply with any additional national regulations.

Pack the rechargeable battery so that it cannot move inside the packaging.

For additional transportation instructions, see

www.stihl.com/safety-data-sheets

18.5 REACH

REACH is an EC regulation and stands for the Registration, Evaluation, Authorization and Restriction of Chemical substances.

For information on compliance with the REACH regulation (EC) No. 1907/2006 see

www.stihl.com/reach

* IP21 ingress protection achieved by using special components

19 Troubleshooting

Always remove the battery before carrying out any work on the power tool.		
Condition	Cause	Remedy
Machine does not start when switched on	No electrical contact between power tool and battery	Remove the battery, visually check contacts and refit battery
	Battery has low charge (1 LED on battery flashes green)	Charge the battery
	Battery too hot / too cold (1 LED on battery glows red)	Allow battery to cool down / allow battery to warm up slowly at temperature of about +15 °C - +20 °C
	Fault in battery (4 LEDs on battery flash red)	Take the battery out of the power tool and refit it. Switch on the machine – if the LEDs continue to flash, the battery has a malfunction and must be replaced.
	Power tool too hot (3 LEDs on battery glow red)	Power tool is too hot – allow it to cool down.
	Electromagnetic problem or fault in machine (3 LEDs on battery flash red)	Take the battery out of the power tool and refit it. Switch on the power tool – if the LEDs still flash, the power tool has a malfunction and must be checked by a servicing dealer ¹⁾ .
	Moisture in power tool and/or battery	Allow power tool / battery to dry
Machine cuts out during operation	Battery or machine's electronics too hot	Take battery out of machine, allow battery and machine to cool down
	Electrical or electromagnetic malfunction	Remove the battery and refit it
	Thermal overload cutout has tripped – brush contact pressure too high	Adjust brush contact pressure to suit surface being cleaned Wait about 30 seconds for overload cutout to cool down.
	Thermal overload cutout has tripped – side broom or roller brush blocked	Remove blockage Wait about 30 seconds for overload cutout to cool down. If roller brush is blocked, press switch to reset overload cutout.
Runtime is too short	Battery not fully charged	Charge the battery
	Useful life of battery has been reached or exceeded	Check battery ¹⁾ and replace
	Sweeping height set too low – side broom contact pressure too high	Adjust sweeping height to suit surface being cleaned
Battery jams when being inserted in power tool / charger	Guides / contacts dirty	Carefully clean the guides / contacts
Battery is not being charged even though LED on charger glows green	Battery too hot / too cold (1 LED on battery glows red)	Allow battery to cool down / allow battery to warm up slowly at temperature of about +15 °C - +20 °C

Always remove the battery before carrying out any work on the power tool.		
Condition	Cause	Remedy
		Operate charger only in closed, dry rooms at ambient temperatures between +5°C and +40°C
LED on charger flashes red	No electrical contact between charger and battery	Remove the battery and refit it
	Fault in battery (4 LEDs on battery flash red for about 5 seconds)	Take the battery out of the power tool and refit it. Switch on the machine – if the LEDs continue to flash, the battery has a malfunction and must be replaced.
	Fault in charger	Have charger checked by servicing dealer ¹⁾
Machine difficult to push	Side broom or roller brush blocked	Remove blockage
	Wrong brush contact pressure	Adjust brush contact pressure to suit surface being cleaned
	Gearbox components stiff	Spray gearbox components with silicone spray ²⁾
¹⁾ STIHL recommends an authorized STIHL servicing dealer.		
²⁾ see "Inspection and Maintenance by User".		

20 Maintenance and Repairs

Users of this machine may only carry out the maintenance and service work described in this user manual. All other repairs must be carried out by a servicing dealer.

STIHL recommends that you have servicing and repair work carried out exclusively by an authorized STIHL servicing dealer. STIHL dealers are regularly given the opportunity to attend training courses and are supplied with the necessary technical information.

When repairing the machine, only use replacement parts which have been approved by STIHL for this power tool or are technically identical. Only use high-quality replacement parts in order to avoid the risk of accidents and damage to the machine.

STIHL recommends the use of original STIHL replacement parts.

Original STIHL parts can be identified by the STIHL part number, the **STIHL** logo and the STIHL parts symbol  (the symbol may appear alone on small parts).

21 Disposal

Contact the local authorities or your STIHL servicing dealer for information on disposal.

Improper disposal can be harmful to health and pollute the environment.

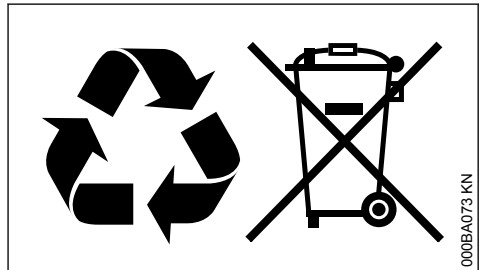

- ▶ Take STIHL products including packaging to a suitable collection point for recycling in accordance with local regulations.
- ▶ Do not dispose with domestic waste.

22 EC Declaration of Conformity

ANDREAS STIHL AG & Co. KG
Badstr. 115
D-71336 Waiblingen

Germany

declare under our sole responsibility that

Designation:	Cordless sweeper
Make:	STIHL
Series:	KGA 770

Serial identification number: 4860

conforms to the relevant provisions of Directives 2006/42/EC, 2014/30/EU, 2000/14/EC and 2011/65/EU and has been developed and manufactured in compliance with the following standards in the versions valid on the date of production:

EN 55014-1, EN 55014-2, EN 60335-1, EN 60335-2-72

The measured and guaranteed sound power levels were determined according to Directive 2000/14/EC, Annex V.

Measured sound power level

KGA 770 80 dB(A)

Guaranteed sound power level

KGA 770 82 dB(A)

Technical documents deposited at:

ANDREAS STIHL AG & Co. KG
Produktzulassung

The year of construction, the country of manufacture and the machine number are shown on the machine.

Done at Waiblingen, 15.07.2021

ANDREAS STIHL AG & Co. KG

pp



Dr. Jürgen Hoffmann

Director Product Certification & Regulatory
Affairs



23 UKCA Declaration of Conformity

ANDREAS STIHL AG & Co. KG
Badstr. 115
D-71336 Waiblingen

Germany

declare under our sole responsibility that

Category:	Cordless sweeper
Manufacturer's brand:	STIHL
Series:	KGA 770

Serial identification number: 4860

complies with the relevant provisions of the UK regulations Supply of Machinery (Safety) Regulations 2008, Electromagnetic Compatibility Regulations 2016, Noise Emission in the Environment by Equipment for use Outdoors Regulations 2001 and The Restriction of the Use of Certain Hazardous Substances in Electrical and Electronic Equipment Regulations 2012 and has been designed and manufactured in accordance with the versions of the following standards valid at the date of production:

EN 55014-1, EN 55014-2, EN 60335-1, EN 60335-2-72

The measured and guaranteed sound power levels were determined in accordance with the UK regulation Noise Emission in the Environment by Equipment for use Outdoors Regulations 2001, Schedule 8.

Measured sound power level

KGA 770 80 dB(A)

Guaranteed sound power level

KGA 770 82 dB(A)

Technical documents deposited at:

ANDREAS STIHL AG & Co. KG

The year of construction, the country of manufacture and the machine number are shown on the machine.

Done at Waiblingen, 15.07.2021

ANDREAS STIHL AG & Co. KG

pp



Dr. Jürgen Hoffmann

Director Product Certification & Regulatory
Affairs



Índice

1	Notas relativas a este manual de instrucciones.....	41
2	Indicaciones relativas a la seguridad y técnica de trabajo.....	41
3	Completar la máquina.....	45
4	Transporte de la máquina.....	46
5	Conectar el cargador a la red eléctrica.....	47
6	Cargar el acumulador.....	48
7	LEDs en el acumulador.....	49
8	LED en el cargador.....	51
9	Conectar la máquina.....	51
10	Trabajar.....	51
11	Desconectar la máquina.....	52
12	Después del trabajo.....	53
13	Guardar la máquina.....	53
14	Comprobación y mantenimiento por el usuario.....	54
15	Instrucciones de mantenimiento y conservación.....	55
16	Minimizar el desgaste y evitar daños.....	56
17	Componentes importantes.....	57
18	Datos técnicos.....	57
19	Subsanar irregularidades de funcionamiento.....	58
20	Indicaciones para la reparación.....	60
21	Gestión de residuos.....	60
22	Declaración de conformidad UE.....	60
23	Declaración de conformidad UKCA.....	61

1 Notas relativas a este manual de instrucciones

1.1 Símbolos gráficos

Todos los símbolos gráficos existentes en la máquina están explicados en este manual de instrucciones.

1.2 Marcación de párrafos de texto



ADVERTENCIA

Advertencia de peligro de accidente y riesgo de lesiones para personas y de daños materiales graves.

INDICACIÓN

Advertencia de daños de la máquina o de los diferentes componentes.

1.3 Perfeccionamiento técnico

STIHL trabaja permanentemente en el perfeccionamiento de todas las máquinas y dispositivos; por ello, nos reservamos los derechos relativos a

las modificaciones del volumen de suministro en la forma, técnica y equipamiento.

De los datos e ilustraciones de este manual de instrucciones no se pueden deducir por lo tanto derechos a reclamar.

2 Indicaciones relativas a la seguridad y técnica de trabajo



Será necesario tomar medidas de seguridad especiales al trabajar con esta máquina.



Antes de ponerla en servicio por primera vez, hay que leer con atención el manual de instrucciones completo y guardarlo después en un lugar seguro para posteriores consultas. La inobservancia del manual de instrucciones puede tener consecuencias mortales.



ADVERTENCIA

- A los niños o jóvenes les está prohibido trabajar con esta máquina. Vigilar a los niños para asegurarse de que no jueguen con la máquina
- Esta máquina la deberán utilizar únicamente personas instruidas en la utilización y el manejo de la misma o que aporten un certificado de que están capacitados para manejarla de forma segura
- La personas que no estén en condiciones de manejar esta máquina por motivos de limitación de la capacidad física, sensorial o psíquica solo deben trabajar con el mismo bajo tutela y siguiendo las instrucciones de una persona responsable
- Prestar o alquilar esta máquina únicamente a personas que estén familiarizadas con este modelo y su manejo – entregarles siempre también el manual de instrucciones



Sacar el acumulador de la máquina en caso de:

- Realizar trabajos de limpieza
- Ausentarse de la máquina
- Transporte
- Almacenamiento
- Realizar trabajos de reparación y mantenimiento
- En caso de peligro y en caso de emergencia

De esta manera, el motor no puede arrancar accidentalmente.

Observar las normas de seguridad relativas al país, de p. ej. las Asociaciones Profesionales del ramo, organismos sociales y autoridades competentes para asuntos de prevención de accidentes y otras.

Si la máquina no se utiliza, se deberá colocar de forma que nadie corra peligro. Asegurar la máquina para que no tengan acceso las personas ajenas.

El usuario es el responsable de los accidentes o peligros que afecten a otras personas o sus propiedades.

Al trabajar por primera vez con esta máquina, dejar que el vendedor o un especialista le enseñe cómo manejarla de forma segura - o bien participar en un cursillo especializado.

El uso de máquinas que emitan ruidos puede estar limitado temporalmente por normativas nacionales o locales.

Poner la máquina en funcionamiento solo si todos los componentes están libres de daños.

2.1 Aptitud física

Para trabajar con esta máquina, se deberá estar descansado, sentirse bien y estar en buena forma.

Quien por motivos de salud no pueda realizar esfuerzos, debería consultar a su médico sobre la posibilidad de trabajar con una máquina a motor.

Tras haber consumido bebidas alcohólicas, medicamentos que disminuyan la capacidad de reacción, o drogas, no se deberá trabajar con esta máquina.

2.2 Uso previsto

La barredora de acumulador hace posible eliminar la suciedad de la calle, hojas, hierba, papel y similares en superficies llanas y duras. Las escobas circulares y el rodillo barredor son accionados por motores.

La barredora de acumulador se puede emplear también sin el apoyo de un motor.

No barrer materiales nocivos para la salud.

La máquina no es apropiada para barrer líquidos.

No barrer nunca polvos explosivos, líquidos, ácidos o disolventes.

No trabajar con la máquina en zonas con peligros de explosión.

No emplear la máquina como medio de transporte.

No se permite utilizar la máquina para otros fines, ya que se pueden producir accidentes o daños en la misma. No efectuar modificación alguna en este producto – ya que podrían producirse accidentes o daños en la máquina.

2.3 Condiciones de servicio



No trabajar con la máquina al llover ni tampoco en un entorno mojado o muy húmedo. No dejar la máquina expuesta a la lluvia.

2.4 Ropa y equipo

Utilizar la ropa y el equipo reglamentarios.



Recogerse el pelo largo y sujetarlo (con un pañuelo, gorra, casco, etc.).

No llevar ropa que se pueda enganchar en piezas de la máquina que estén en movimiento. Tampoco bufandas, corbatas ni artículos de joyería.

Ponerse zapatos resistentes con suelas adherentes y antideslizantes.

STIHL ofrece una extensa gama de equipamiento de protección personal.

2.5 Transportar

Tener en cuenta el capítulo correspondiente del manual de instrucciones.

Desconectar siempre la máquina y sacar el acumulador de la misma – también para el transporte en trayectos cortos. De esta manera, el motor no puede arrancar accidentalmente.

No llevar la máquina por la empuñadura del depósito de barredura.

En vehículos: asegurar la máquina para que no vuelque, resbale ni se dañe.

2.6 Accesorios

Acoplar únicamente piezas o accesorios autorizados por STIHL para esta máquina o piezas técnicamente equivalentes. En caso de dudas al respecto, acudir a un distribuidor especializado. Emplear solo piezas o accesorios de gran calidad. De lo contrario, existe el peligro de que se produzcan accidentes o daños en la máquina.

STIHL recomienda emplear piezas y accesorios originales STIHL. Sus características se ajustan de forma óptima al producto y las exigencias del usuario.

No realizar modificaciones en la máquina ya que eso podría afectar a la seguridad. STIHL renuncia a cualquier responsabilidad por daños personales y materiales que se produzcan al utilizar accesorios no autorizados.

2.7 Accionamiento

Acumulador

Tener en cuenta la hoja de instrucciones adjuntada o el manual de instrucciones del acumulador STIHL y guardarlos en un lugar seguro.

Indicaciones de seguridad más detalladas - véase

www.stihl.com/safety-data-sheets

Cargador

Tener en cuenta la hoja de instrucciones adjuntada del cargador STIHL y guardarla en un lugar seguro.

2.8 Antes del trabajo

Comprobar que el estado de la máquina reúna condiciones de seguridad – tener en cuenta los capítulos correspondientes del manual de instrucciones:

- El interruptor de la máquina se deberá poder accionar con facilidad a la posición **0**
- El interruptor de la máquina tiene que encontrarse en la posición **0**
- Examinar los contactos existentes en la cavidad del acumulador de la máquina en cuanto a cuerpos extraños
- Colocar correctamente el acumulador – se tiene que oír encastrar
- No utilizar acumuladores que estén defectuosos o deformados
- Las empuñaduras tienen que estar limpias y secas, libres de aceite y suciedad – es importante para manejar la máquina de forma segura
- Comprobar que asiente firmemente el asidero de empuje
- Comprobar el estado de la caja
- Comprobar el estado y asiento firme del depósito de barredura
- Comprobar las escobas circulares y el rodillo barredor en cuanto a piezas atascadas y suciedad endurecida – las cerdas se tienen que mover sin obstáculos

- Comprobar el ajuste de la presión de barrido o ajustarla a la base a barrer
- No efectuar modificaciones en los dispositivos de mando ni en los de seguridad

La máquina solo se deberá utilizar si reúne las condiciones de seguridad para el trabajo, **¡peligro de accidental!**

No accionar el interruptor de la máquina con el pie.

2.9 Durante el trabajo

En caso de peligro inminente o bien de emergencia, desconectar inmediatamente la máquina y sacar el acumulador.

La máquina solo la debe manejar una persona; no permitir la presencia de otras personas en la zona de trabajo.

No dejar que se acerquen niños, animales ni espectadores.

En caso de estar bloqueada la escoba circular o el rodillo barredor, desconectar la máquina y sacar el acumulador – no subsanar el bloqueo hasta entonces. Ponerse guantes resistentes a fin de evitar lesiones por cortes originadas por objetos de cantos vivos.

No asir nunca las cerdas en giro – **¡peligro de accidental!**

Durante el trabajo, no chocar con la máquina contra objetos, como p. ej. estanterías, andamios – peligro por el vuelco o la caída de objetos

No dejar nunca la máquina en marcha sin vigilancia.

No trabajar con la máquina sin que esté montado el depósito de barredura.

Prestar atención en caso de que el suelo esté congelado, mojado, nevado, en pendientes y terrenos irregulares, etc. – **¡peligro de resbalar!**

Hacer siempre las pausas necesarias en el trabajo para prevenir el cansancio y el agotamiento, **¡peligro de accidental!**

En caso de generarse polvo, llevar siempre una mascarilla protectora contra el polvo.

Si cambia perceptiblemente el comportamiento de marcha (p. ej. aumento de las vibraciones, dificultad de movimiento), interrumpir el trabajo y subsanar las causas de ese cambio.

En el caso de que la máquina haya sufrido percances para los que no está prevista (p. ej., golpes o caídas), se ha de verificar sin falta que

funcione de forma segura antes de seguir utilizándola – véase también "Antes del trabajo". Comprobar sobre todo la operatividad de los dispositivos de seguridad. De ningún modo se deberá seguir utilizando máquinas que ya no sean seguras. En caso de dudas, acudir a un distribuidor especializado.

No barrer objetos encendidos o candentes, como p. ej. cigarrillos, ceniza o cerillas – **¡peligro de incendio!**

Antes de ausentarse de la máquina: desconectar la máquina y sacar el acumulador.

2.10 Después de trabajar

Cada vez que se use la máquina, vaciar el depósito de barredura.

Antes de vaciar el depósito de barredura: desconectar la máquina.

Para vaciar el depósito de barredura, ponerse guantes resistentes a fin de evitar lesiones, originadas p. ej. por fragmentos de vidrio, metal u otros, y materiales de cantos vivos.

Vaciar el depósito de barredura a ser posible al aire libre para evitar la acumulación de polvo.

2.11 Limpiar la máquina

Limpiar el polvo y suciedad de la máquina – no emplear disolventes de grasa.

Limpiar las piezas de plástico con un paño húmedo. Los detergentes agresivos pueden dañar el plástico.

Para limpiar las escobas circulares o el rodillo barredor, ponerse guantes resistentes a fin de evitar lesiones por cortes originadas por objetos de cantos vivos.

No utilizar hidrolimpiadoras de alta presión para limpiar la máquina. El chorro de agua duro puede dañar las piezas de la máquina.

No salpicar la máquina con agua.

No limpiar las escobas circulares ni el rodillo barredor con aire comprimido. El chorro de aire duro puede dañar las cerdas.

2.12 Guardar la máquina

Si la máquina no se utiliza, se deberá colocar de forma que nadie corra peligro. Asegurar la máquina para que no tengan acceso las personas ajenas.

Asegurar la máquina contra el vuelco o el abatimiento accidental del asidero de empuje.

No asir la zona de giro del asidero de empuje – al caer involuntariamente el asidero de empuje, se pueden aprisionar partes del cuerpo entre el asidero y la caja – **¡peligro de lesiones!**

Guardar la máquina de forma segura en un lugar seco, poner el interruptor de la máquina en la posición **0** y guardarla solo estando quitado el acumulador.

2.13 Técnica de trabajo

2.13.1 Sujetar y manejar la máquina

La máquina solo la debe manejar una persona; no permitir la presencia de otras personas en la zona de trabajo.



Mantener siempre el asidero de empuje sujeto firmemente en la mano.

Empujar la máquina hacia delante y adaptar la velocidad al entorno.

Las pequeñas elevaciones de 2 – 3 cm se pueden superar presionando ligeramente el asidero de empuje hacia abajo.

En caso de apreciarse un resultado de limpieza deficiente, comprobar si las escobas circulares o el rodillo barredor están bloqueados o desgastados.

Nivel de llenado del depósito de barredura

El depósito de barredura está lleno si la suciedad recogida vuelve a salir por los lados durante el barrido.

Para poder seguir trabajando enseguida, levantar la máquina por delante para desplazar la suciedad del depósito hacia atrás. De esta manera, se puede aprovechar mejor la capacidad del depósito de barredura.

En caso de barrer suciedad pesada, p. ej. grava, el centro de gravedad de la máquina se desplaza hacia atrás cuando el depósito de barredura está lleno. De esta manera, las escobas circulares tienen menos contacto con la superficie a barrer y empeora en consecuencia el resultado de limpieza.

2.14 Mantenimiento y reparaciones

Ante cualesquiera trabajos de reparación y mantenimiento, desconectar la máquina por el interruptor de la misma – posición **0**, y sacar el acumulador de la máquina. De esta manera, el motor no puede arrancar accidentalmente.

Efectuar con regularidad los trabajos de mantenimiento de la máquina. Efectuar únicamente trabajos de mantenimiento y reparaciones que estén descritos en el manual de instrucciones. Encargar todos los demás trabajos a un distribuidor especializado.

STIHL recomienda encargar los trabajos de mantenimiento y las reparaciones siempre a un distribuidor especializado STIHL. Los distribuidores especializados STIHL siguen periódicamente cursillos de instrucción y tienen a su disposición las informaciones técnicas.

Emplear sólo repuestos de gran calidad. De no hacerlo, existe el peligro de que se produzcan accidentes o daños en la máquina. Si tiene preguntas al respecto, consulte a un distribuidor especializado.

STIHL recomienda emplear piezas de repuesto originales STIHL. Las propiedades de éstas armonizan óptimamente con el producto y las exigencias del usuario.

No realizar modificaciones en la máquina – ello puede ir en perjuicio de la seguridad – **¡peligro de accidente!**

Comprobar regularmente los contactos eléctricos así como el cable de conexión y el enchufe de la red en cuanto a aislamiento perfecto y envejecimiento (fragilidad).

Los componentes eléctricos, como p. ej. el cable de conexión del cargador, sólo se deberán reparar o renovar por electricistas profesionales.

Mantener limpias las ranuras de guía del acumulador – limpiarlas si lo requiere su estado.

Para cambiar las escobas circulares o el rodillo barredor, ponerse guantes resistentes a fin de evitar lesiones por cortes originadas por objetos de cantos vivos.

3 Completar la máquina

Antes de la primera puesta en marcha, se ha de montar el asidero de empuje en la máquina.

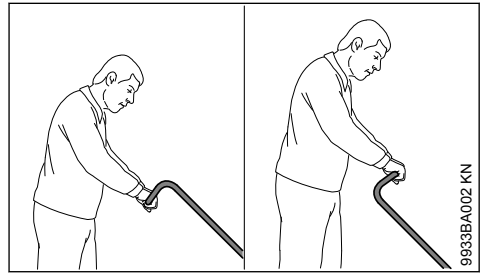

En función de la estatura del usuario, el asidero de empuje se puede montar en 2 posiciones diferentes.

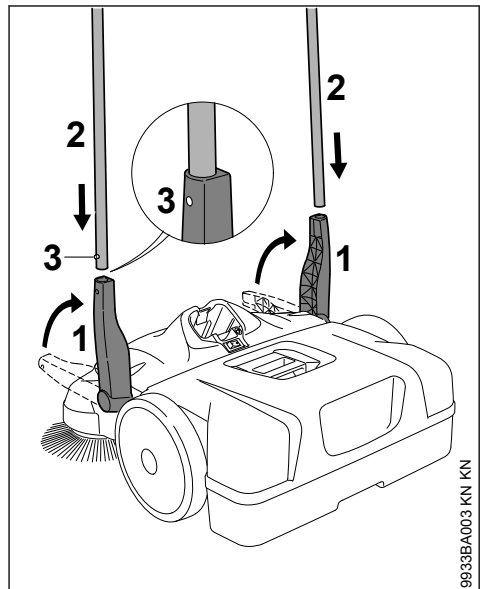

► Poner el soporte (1) verticalmente hacia arriba

- ▶ Al mismo tiempo, montar el asidero de empuje (2) en ambos soportes (1) – los resortes (3) tienen que encastrar

4 Transporte de la máquina

4.1 Llevar la máquina

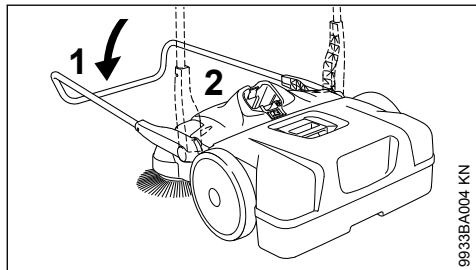

9933BA004 KN

- ▶ Abatir el asidero de empuje (1) hacia delante
- ▶ Asir la máquina por la empuñadura (2) y ponerla verticalmente

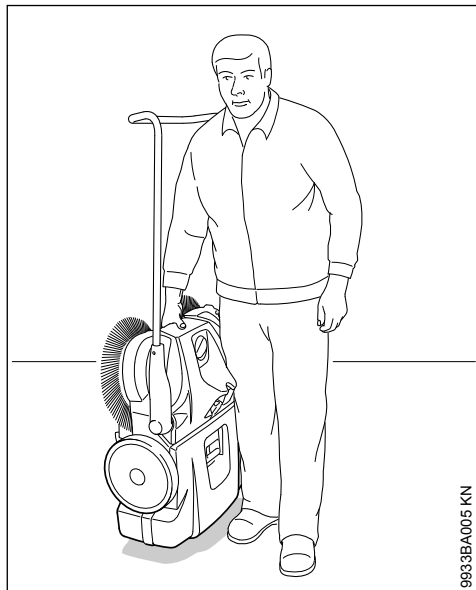

9933BA005 KN

- ▶ Llevar la máquina por la empuñadura – las escobas circulares apuntan en dirección contraria al cuerpo

4.2 En el vehículo

Posicionar la máquina, de manera que las cerdas de las escobas circulares no se doblen. Las cerdas dobladas se pueden deformar con carácter permanente.

Las cerdas dobladas se pueden volver a enderezar calentándolas con un secador de pelo – véase "Comprobación y mantenimiento por el usuario".

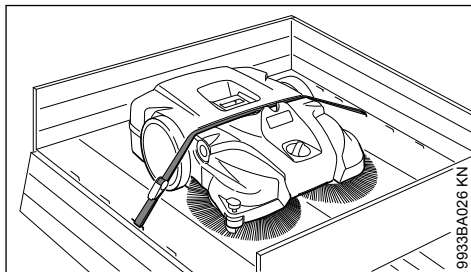

9933BA026 KN

Asegurar la máquina contra el resbalamiento con un cinturón tensor.

- ▶ Tender el cinturón tensor entre el depósito de barredura y la caja de la máquina. No tensarlo demasiado a fin de evitar daños en la máquina

Para el transporte en poco espacio en vehículos, se puede quitar de la máquina el asidero de empuje.

4.3 Asidero de empuje

Desmontar



9933BA006 KN

- ▶ Estando de pie delante de la máquina – alinear el asidero de empuje a un ángulo de unos 45° respecto del suelo (hacer coincidir las flechas en la caja con el puentecillo del soporte)
- ▶ Descomprimir un poco los dos soportes y sacarlos al mismo tiempo de los dos alojamientos de la máquina

Montaje

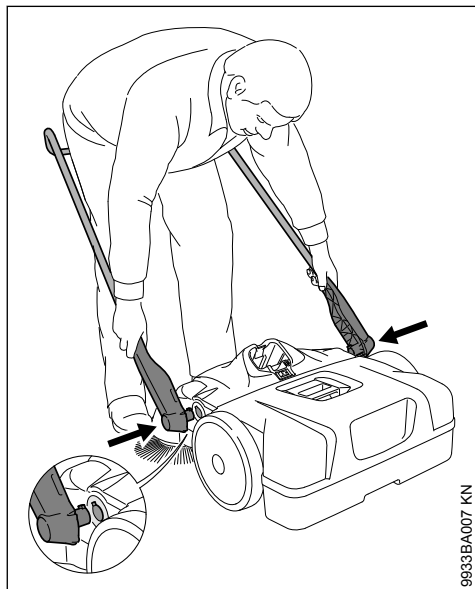

9933BA007 KN

- ▶ Ponerse de pie dentro del asidero de empuje y asir ambos soportes con las manos
- ▶ Descomprimir un poco los soportes
- ▶ Colocar al mismo tiempo los soportes en ambos alojamientos de la máquina – los pivotes existentes en los soportes encajan en los rebajes de los alojamientos

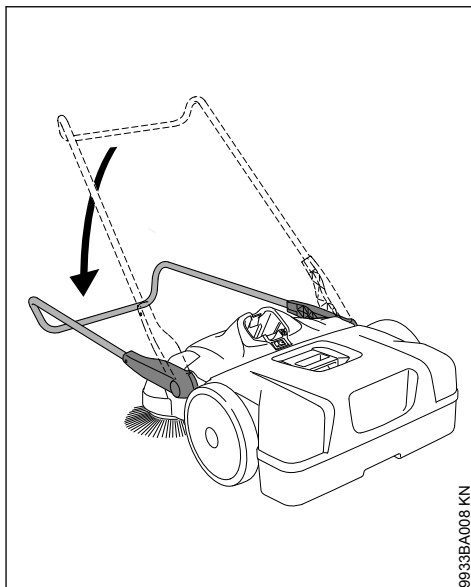

9933BA008 KN

- ▶ Inclinarse el asidero de empuje hacia abajo – de esta manera se bloquean los soportes en los alojamientos y quedan unidos firmemente a la máquina

5 Conectar el cargador a la red eléctrica

La tensión de la red y la de servicio tienen que coincidir.

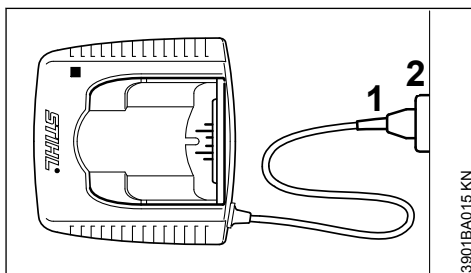

3901BA015 KN

- ▶ Calar el enchufe (1) en la caja de enchufe (2)

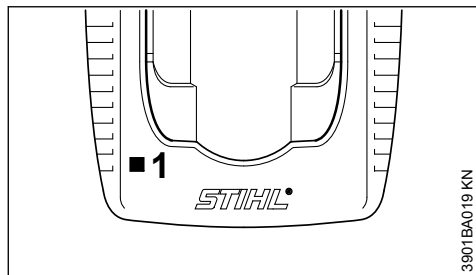

Tras la conexión del cargador a la alimentación de corriente, se realiza un autotest. Durante este proceso, el diodo (1) en el cargador se enciende y luce en verde durante aprox. 1 segundo, luego en rojo y luego vuelve a apagarse.

6 Cargar el acumulador

Al suministrar el acumulador, éste no está completamente cargado.

Recomendamos cargar por completo el acumulador antes de ponerlo en funcionamiento por primera vez.

- Conectar el cargador a la alimentación de corriente – la tensión de la red de la alimentación de corriente y la tensión de servicio del cargador tienen que coincidir – véase "Conectar el cargador a la red eléctrica"

Emplear el cargador sólo en locales cerrados y secos, a temperaturas ambiente de +5 °C hasta +40 °C (41° F hasta 104° F).

Cargar sólo acumuladores secos. Antes de comenzar a cargar un acumulador, dejar que se seque si está húmedo.

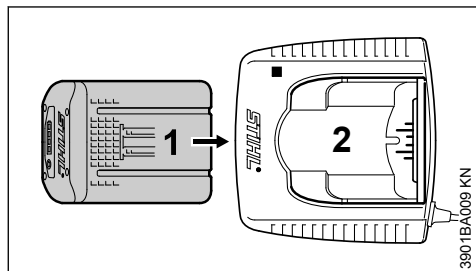

- Introducir el acumulador (1) en el cargador (2) hasta percibir la primera resistencia – presionarlo luego hasta el tope

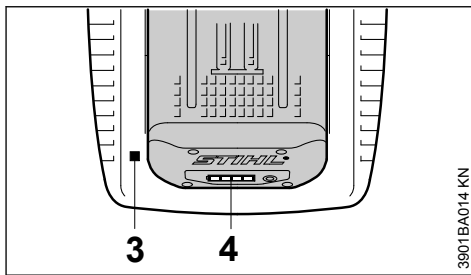

Tras haber colocado el acumulador, se enciende el LED (3) en el cargador – véase "LEDs en el cargador".

El proceso de carga comienza en cuanto los LEDs (4) en el acumulador lucen en verde – véase "LEDs en el acumulador".

En el tiempo de carga influyen diferentes factores, como el estado del acumulador, la temperatura ambiente, etc. y puede divergir por lo tanto de los tiempos de carga indicados.

Durante el trabajo se calienta el acumulador en la máquina. Si se ha de colocar el acumulador caliente en el cargador, puede que sea necesario enfriar el acumulador. El proceso de carga no comenzará hasta que se haya enfriado el acumulador. El tiempo de carga puede prolongarse debido al tiempo de enfriado.

Durante el proceso de carga, se calientan el acumulador y el cargador.

6.1 Cargadores AL 300, AL 500

Los cargadores AL 300 y AL 500 están equipados con un soplador para enfriar el acumulador.

6.2 Cargador AL 100

El cargador AL 100 no realiza el proceso de carga hasta que el acumulador se haya enfriado por sí mismo. El enfriamiento del acumulador se realiza por medio de la entrega de calor al aire ambiente.

6.3 Fin de la carga

Si el acumulador está completamente cargado, el cargador se desconecta automáticamente; para ello:

- Se apagan los LEDs en el acumulador
- Se apaga el LED en el cargador
- Se desconecta el soplador del cargador (en el caso existir en el cargador)

Tras finalizar el proceso de carga, quitar el acumulador ya cargado del cargador.



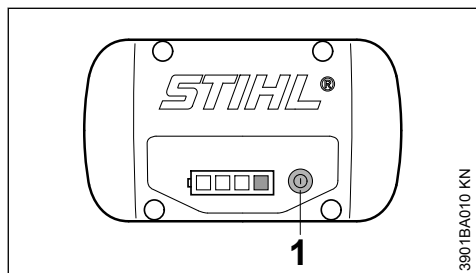

7 LEDs en el acumulador

Cuatro LEDs indican el estado de carga del acumulador así como los problemas que se producen en el acumulador o la máquina.



- Pulsar la tecla (1) para activar la indicación – la indicación se apaga automáticamente transcurridos 5 segundos

Los LEDs pueden lucir permanentemente o bien parpadear en verde o en rojo.

-  El LED luce permanentemente en verde.
-  El LED parpadea en verde.
-  El LED luce permanentemente en rojo.
-  El LED parpadea en rojo.

7.1 Durante la carga

Los LEDs indican el transcurso de la carga luciendo permanentemente o parpadeando.

Al efectuarse la carga, se indica la capacidad que se está cargando en el momento actual mediante un LED que parpadea en verde.

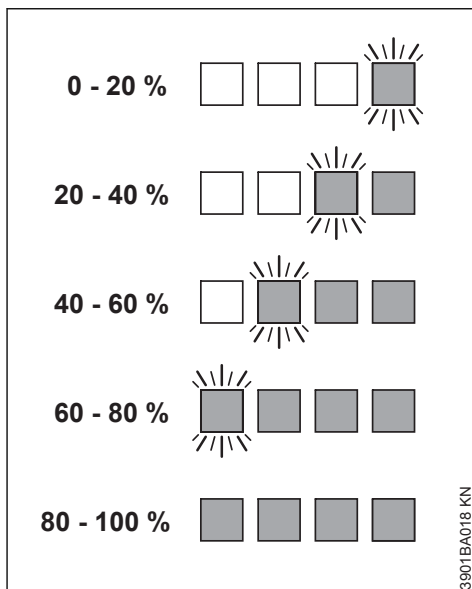

Una vez finalizado el proceso de carga, se desconectan automáticamente los LEDs en el acumulador.

Si los LEDs en el acumulador parpadean o lucen permanentemente en rojo – véase "Cuando los diodos rojos lucen permanentemente/parpadean".

7.2 Durante el trabajo

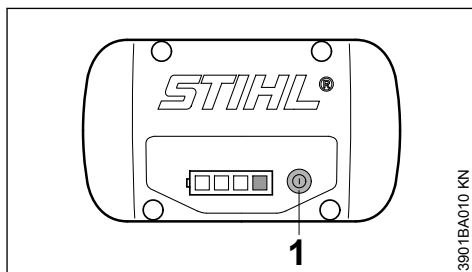

- Pulsar la tecla (1) para activar la indicación – la indicación se apaga automáticamente transcurridos 5 segundos

Los LEDs verdes indican el estado de carga luciendo permanentemente o parpadeando.

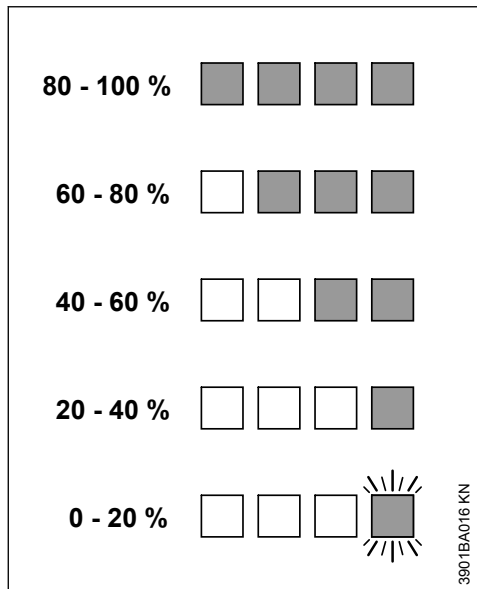

Si los LEDs en el acumulador parpadean o lucen permanentemente en rojo – véase "Cuando los diodos rojos lucen permanentemente/parpadean".

7.3 Cuando los LEDs lucen permanentemente/parpadean

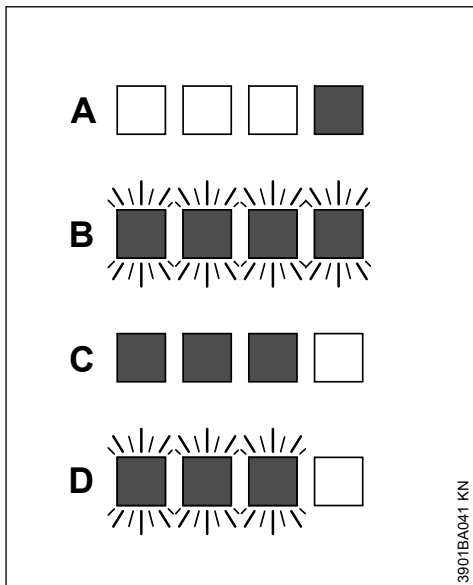

A	1 LED luce permanentemente en rojo:	Acumulador, demasiado caliente ¹⁾ 2)/ frío ¹⁾
B	4 LEDs parpadean en rojo:	Irregularidad del funcionamiento en el acumulador ³⁾
C	3 LEDs lucen permanentemente en rojo:	Máquina, demasiado caliente – dejarla enfriarse
D	3 LEDs parpadean en rojo:	Irregularidad de funciona-

¹⁾ Durante la carga: tras enfriarse/calentarse el acumulador, el proceso de carga se inicia automáticamente.

²⁾ Durante el trabajo: la máquina se desconecta – dejar enfriarse el acumulador durante un cierto tiempo; para ello, sacar el acumulador de la máquina si es necesario.

³⁾ Perturbación electromagnética o avería. Sacar el acumulador de la máquina y volver a ponerlo. Conectar la máquina – si siguen parpadeando los LEDs, el acumulador está averiado y se ha de sustituir.

⁴⁾ Perturbación electromagnética o avería. Sacar el acumulador de la máquina. Limpiar los contactos en la cavidad para el acumulador con un objeto romo. Volver a colocar el acumulador. Conectar la máquina – si siguen parpadeando los LEDs, la máquina no funciona correctamente y la ha de revisar un distribuidor especializado – STIHL recomienda un distribuidor especializado STIHL.



8 LED en el cargador

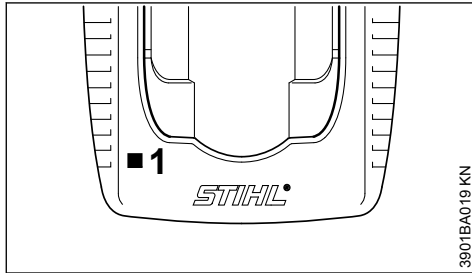

El LED (1) en el cargador puede lucir permanentemente en verde o parpadear en rojo.

8.1 La luz permanente verde ...

... puede tener los significados siguientes:

- Se está cargando
- Está demasiado caliente y debe enfriarse antes de cargarse

Véase también "LEDs en el acumulador".

El LED verde en el cargador se apaga en cuanto el acumulador está completamente cargado.

8.2 La luz intermitente roja ...

... puede tener los significados siguientes:

- No hay contacto eléctrico alguno entre el acumulador y el cargador – sacar el acumulador y volver a ponerlo
- Irregularidad del funcionamiento en el acumulador – véase también "LEDs en el acumulador"
- El cargador tiene una irregularidad de funcionamiento – encargar su comprobación a un distribuidor especializado. Stihl recomienda un distribuidor especializado STIHL

9 Conectar la máquina

Al suministrar el acumulador, éste no está completamente cargado.

Recomendamos cargar por completo el acumulador antes de ponerlo en funcionamiento por primera vez.

9.1 Colocar el acumulador

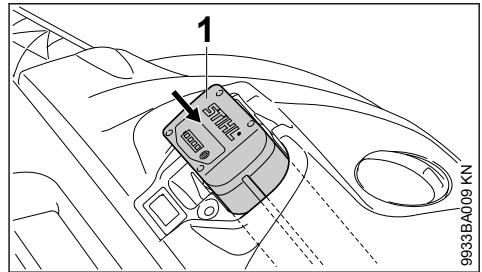

- ▶ Colocar el acumulador (1) en la cavidad de la máquina – el acumulador se desliza hacia dentro de la cavidad – presionarlo ligeramente hasta que se oiga encastrar – el acumulador tiene que enrasar con el borde superior de la carcasa

9.2 Conectar la máquina

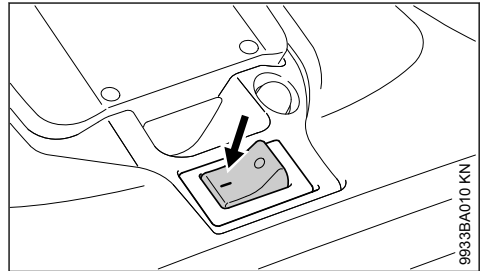

- ▶ Conectar el interruptor de la máquina a la posición I

Las escobas circulares y el cilindro barreador empiezan a girar.

10 Trabajar

10.1 Regulación de la altura de las escobas circulares

Con la regulación de la altura, se pueden adaptar las escobas circulares a la base a barrer.

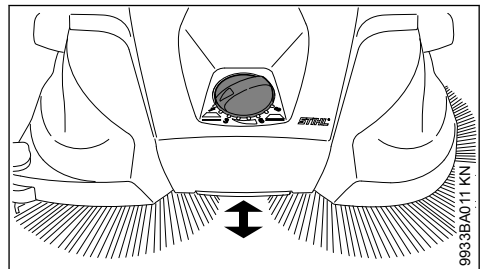

- Girar el asidero giratorio hacia la izquierda o la derecha al escalón que se necesite:

Escalón	Aplicación
1 - 2	Para superficies llanas
3 - 4	Hojas mojadas, arena, superficies no llanas, p. ej. hormigón lavado
5 - 8	Reajuste en función del desgaste de las cerdas

Las cerdas de las escobas circulares solo deben descansar en el suelo con una ligera presión. Con una presión demasiado alta no se consigue que el resultado de la limpieza sea mejor, sino que se aumenta el desgaste y reduce el tiempo de servicio por la descarga más rápida del acumulador.

10.2 Rodillo guía lateral

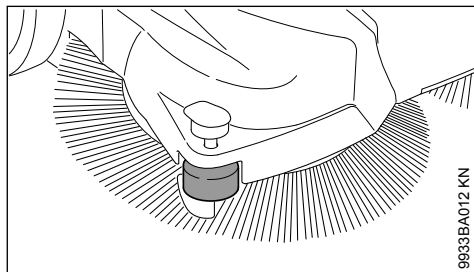

El rodillo lateral facilita la conducción de la máquina en la zona del borde, p. ej. a lo largo de paredes o bordillos.

10.3 Sujetador

En caso de realizar trabajos de limpieza en la zona del borde, p. ej. en paredes o bordillos, las cerdas se llevan muy cerca del suelo al apretar el sujetador hacia abajo.

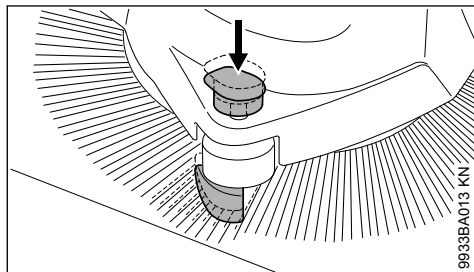

- Oprimir el asidero del sujetador hacia abajo

10.4 Protección contra la sobrecarga en función de la temperatura

La protección contra la sobrecarga en función de la temperatura interrumpe la alimentación de corriente en caso de sobrecarga mecánica de los motores, p. ej. en caso de bloquearse las escobas circulares o el rodillo barredor.

Si la protección contra la sobrecarga ha interrumpido la alimentación de corriente:

- Desconectar la máquina por el interruptor de la misma – posición **0** y quitar el acumulador
- Eliminar el bloqueo en las escobas circulares o el rodillo barredor
- Esperar unos 30 segundos hasta que se haya enfriado la protección contra la sobrecarga

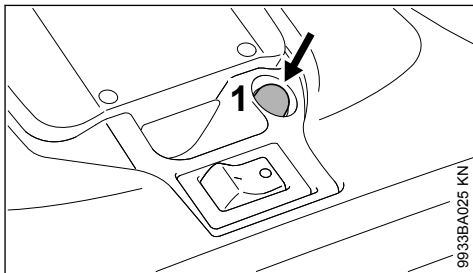

Mientras se vuelve a reposicionar automáticamente la protección contra la sobrecarga en función de la temperatura de las escobas circulares, la protección contra la sobrecarga del rodillo barredor se ha de reposicionar manualmente pulsando el interruptor (1).

- Colocar el acumulador y volver a conectar la máquina por el interruptor de la misma – posición **I**

11 Desconectar la máquina

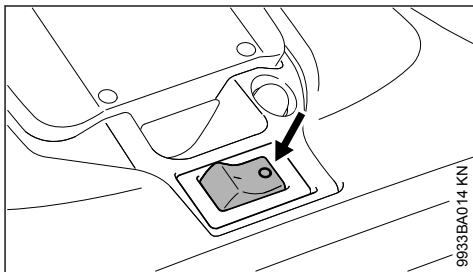

- Desconectar la máquina por el interruptor de la misma – posición **0**

Al hacer pausas y tras finalizar el trabajo, sacar el acumulador de la máquina.

11.1 Sacar el acumulador

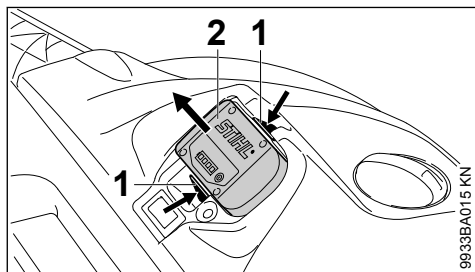

- ▶ Presionar las dos palancas de bloqueo (1) al mismo tiempo – el acumulador (2) se desbloquea
- ▶ Sacar el acumulador (2) de la caja

Si la máquina no se utiliza, se deberá colocar de forma que nadie corra peligro.

Asegurar la máquina para que no tengan acceso a ella personas ajenas.

12 Después del trabajo

12.1 Quitar/vaciar el depósito de barredura

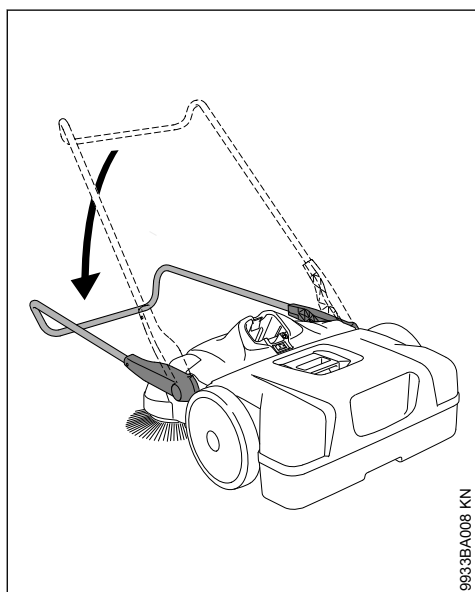

- ▶ Abatir el asidero de empuje hacia delante

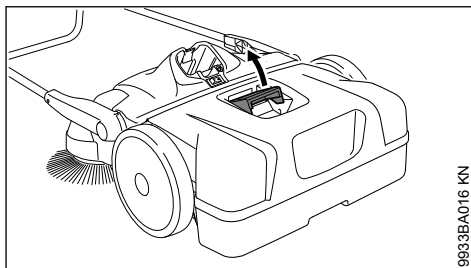

- ▶ Tirar de la empuñadura del depósito de barredura hacia arriba

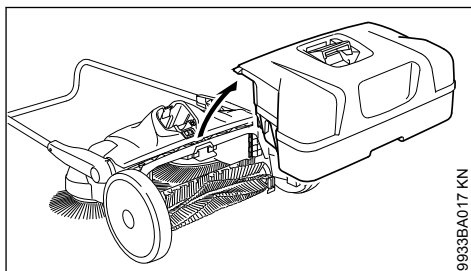

- ▶ Quitar y vaciar el depósito de barredura

12.2 Montar el depósito de barredura

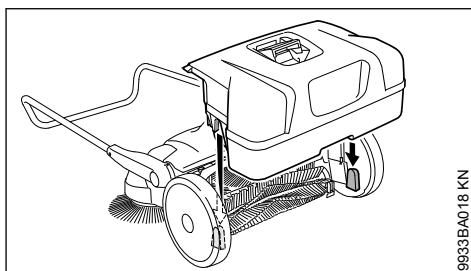

- ▶ Colocar el depósito de barredura en la máquina – los rebajes en el depósito de barredura encajan en los alojamientos de la máquina
- ▶ Bloquear la empuñadura del depósito de barredura

13 Guardar la máquina

- ▶ Sacar el acumulador
- ▶ Limpiar la máquina a fondo
- ▶ Guardar la máquina en un lugar seco y seguro. Protegerla contra el uso por personas ajenas (p. ej. por niños).

Posicionar la máquina, de manera que las cerdas de las escobas circulares no se plieguen o

se doblen. En otro caso, las cerdas plegadas o dobladas se pueden deformar con carácter permanente. Las cerdas dobladas se pueden volver a enderezar calentándolas con un secador de pelo – véase "Comprobación y mantenimiento por el usuario".

13.1 Almacenar la máquina

Para almacenarla ahorrando espacio, se puede poner la máquina en posición vertical.

Asegurar la máquina contra el vuelco o el abatimiento del asidero de empuje.

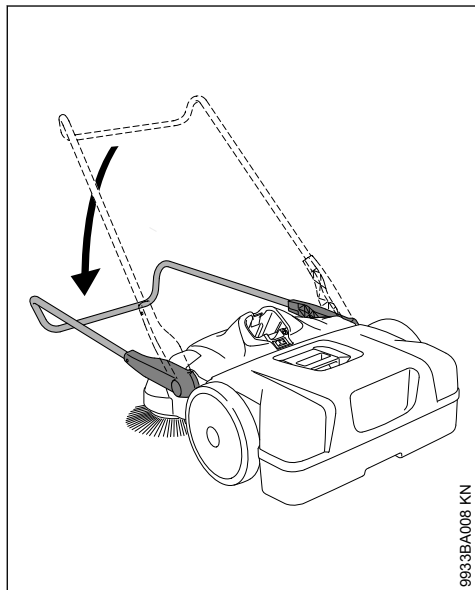

- ▶ Abatir el asidero de empuje hacia delante

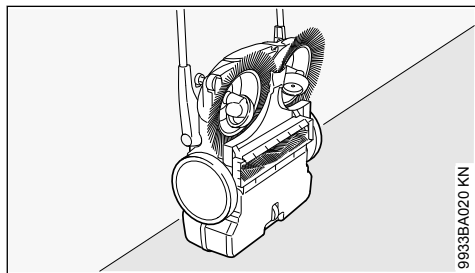

- ▶ Poner la máquina en posición vertical

13.2 Almacenar el acumulador

- ▶ Sacar el acumulador de la máquina o bien del cargador

14 Comprobación y mantenimiento por el usuario

- ▶ Almacenarlo en locales cerrados y secos y guardarlo en un lugar seguro. Protegerlo contra el uso por personas ajenas (p. ej. por niños) y contra el ensuciamiento
- ▶ No almacenar acumuladores de reserva sin utilizarlos – emplearlos alternadamente

Para una vida útil óptima, almacenarlo en un estado de carga de aprox. el 30 %.

13.3 Guardar el cargador

- ▶ Sacar el acumulador
- ▶ Extraer el enchufe
- ▶ Almacenar el cargador en locales cerrados y secos, y guardarlo en un lugar seguro. Protegerlo contra el uso por personas ajenas (p. ej. por niños) y contra el ensuciamiento

14 Comprobación y mantenimiento por el usuario

14.1 Enderezar las cerdas dobladas

Las cerdas dobladas se pueden volver a enderezar calentándolas.

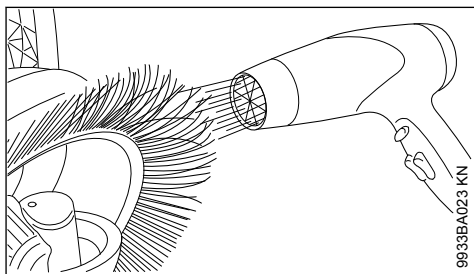

- ▶ Calentar las cerdas con un soplador de aire caliente (p. ej. secador de pelo) y enderezarlas

No utilizar un soplador de aire caliente industrial, llamas abiertas o un quemador. Las temperaturas excesivamente altas dañan las cerdas con carácter permanente.

14.2 Lubricar el engranaje

Para la conservación, el engranaje se puede tratar con un aceite de silicona a base de alcohol. La utilización de otros productos lubricantes puede perjudicar el funcionamiento del engranaje.

- ▶ Poner la máquina en posición vertical

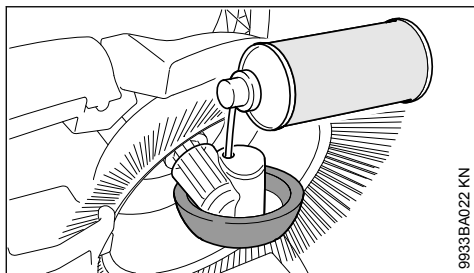

9933BA022 KN

- ▶ Rociar con moderación el engranaje por las aberturas en la caja de la rueda con aerosol de silicona

14.3 Limpiar el filtro de aire

- ▶ Quitar el depósito de barredura

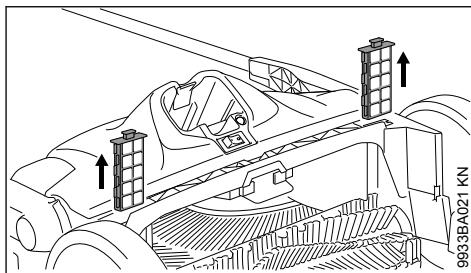

9933BA021 KN

- ▶ Extraer los dos elementos filtrantes de las guías
- ▶ Quitar el elemento de plástico celular del elemento filtrante
- ▶ Lavar el elemento de plástico celular con agua, dejarlo secar y volver a colocarlo en el elemento filtrante
- ▶ Colocar de nuevo los elementos filtrantes en la máquina

15 Instrucciones de mantenimiento y conservación

Estos datos se refieren a condiciones de uso normales. Al tratarse de condiciones más complejas (fuerte acumulación de polvo, etc.) y jornadas diarias más largas, deberán reducirse correspondientemente los intervalos indicados. Ante cualesquiera trabajos en la máquina, poner el interruptor de la máquina en la posición 0 y sacar el acumulador.

		Antes de comenzar el trabajo	Tras finalizar el trabajo o diariamente	Semanalmente	Mensualmente	Anualmente	En caso de avería	En caso de daños	En caso necesario
Máquina completa	Control visual (estado)	X							
	Limpiar		X						
Filtro de aire	Limpiar								X
	Sustituir						X		
Escobas circulares y rodillo barredor	Control visual (estado)	X	X						
	Limpiar								X
	Llevar a un distribuidor especializado ¹⁾ para su sustitución						X		
Engranaje	Lubricar ²⁾								X
Acumulador	Comprobación visual	X				X	X		
Acumulador	Limpiar	X							X
	Comprobación del funcionamiento (expulsión del acumulador)	X							
Rótulos adhesivos de seguridad	Sustituir						X		

<p>Estos datos se refieren a condiciones de uso normales. Al tratarse de condiciones más complejas (fuerte acumulación de polvo, etc.) y jornadas diarias más largas, deberán reducirse correspondientemente los intervalos indicados.</p> <p>Ante cualesquiera trabajos en la máquina, poner el interruptor de la máquina en la posición 0 y sacar el acumulador.</p>	Antes de comenzar el trabajo
	Tras finalizar el trabajo o diariamente
	Semanalmente
	Mensualmente
	Anualmente
	En caso de avería
	En caso de daños
En caso necesario	
<p>¹⁾STIHL recomienda distribuidores especializados STIHL</p> <p>²⁾Véase "Comprobación y mantenimiento por el usuario"</p>	

16 Minimizar el desgaste y evitar daños

La observancia de las instrucciones de este manual de instrucciones evita un desgaste excesivo y daños en la máquina.

El uso, mantenimiento y almacenamiento de la máquina se han de realizar con el esmero descrito en este manual de instrucciones.

Todos los daños originados por la inobservancia de las instrucciones de seguridad manejo y mantenimiento son responsabilidad del usuario mismo. Ello rige en especial para:

- Modificaciones del producto no autorizadas por STIHL
- El empleo de herramientas o accesorios que no estén autorizados para la máquina o que sean de calidad deficiente
- El empleo de la máquina para fines inapropiados
- Empleo de la máquina en actos deportivos o competiciones
- Daños derivados de seguir utilizando la máquina pese a la existencia de componentes averiados

16.1 Trabajos de mantenimiento

Todos los trabajos especificados en el capítulo "Instrucciones de mantenimiento y conservación" se han de realizar con regularidad. Si el usuario mismo no puede realizar estos trabajos de mantenimiento, deberá encargarlos a un distribuidor especializado.

STIHL recomienda encargar los trabajos de mantenimiento y las reparaciones siempre a un distribuidor especializado STIHL. Los distribuido-

res especializados STIHL siguen periódicamente cursillos de instrucción y tienen a su disposición las informaciones técnicas.

De no realizar a tiempo estos trabajos o si no se realizan como es debido, pueden producirse daños que serán responsabilidad del usuario mismo. De ellos forman parte, entre otros:

- Daños en el electromotor como consecuencia de un mantenimiento realizado inoportuna o insuficientemente (p. ej. limpieza insuficiente de la conducción del aire de refrigeración)
- Daños en el cargador originados por una conexión eléctrica errónea (tensión)
- Daños por corrosión y otros daños causales en la máquina, el acumulador y el cargador como consecuencia de un almacenamiento y empleo indebidos
- Daños en la máquina como consecuencia del empleo de piezas de repuesto de calidad deficiente

16.2 Piezas de desgaste

Algunas piezas de la máquina están sometidas a un desgaste normal aun cuando el uso sea el apropiado y se han de sustituir oportunamente en función del tipo y la duración de su utilización. De ellas forman parte, entre otras:

- Escobas circulares
- Rodillo barredor
- Acumulador

17 Componentes importantes

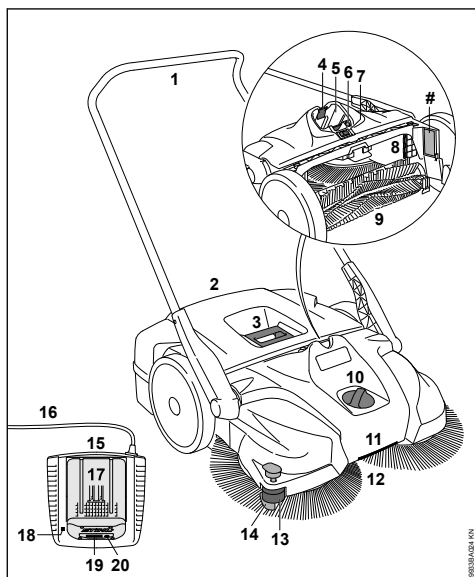

- 1 Asidero de empuje
- 2 Depósito de barredura
- 3 Empuñadura en el depósito de barredura
- 4 Palanca de bloqueo para enclavar el acumulador
- 5 Cavity del acumulador
- 6 Interruptor protección contra la sobrecarga
- 7 Interruptor de conexión/desconexión
- 8 Filtro de aire
- 9 Rodillo barredor
- 10 Ajuste de altura
- 11 Empuñadura
- 12 Escobas circulares
- 13 Rodillo guía lateral
- 14 Sujetador
- 15 Cargador
- 16 Cable de conexión con enchufe de red
- 17 Acumulador
- 18 Diodo luminiscente (LED) en el cargador
- 19 Diodos luminiscentes (LED) en el acumulador
- 20 Tecla de presión para activar los diodos luminiscentes (LED) en el acumulador

Número de máquina

18 Datos técnicos

18.1 Acumulador

Modelo: Iones de litio
Tipo: AP, AR

La máquina se deberá operar solo con acumuladores STIHL AP y STIHL AR.

El tiempo de funcionamiento de la máquina está en función del contenido de energía del acumulador.

18.2 KGA 770

Rendimiento de barrido teórico: 3250 m²/h
Volumen del depósito de barredura: 50 l
Tipo de protección: IP20*
Peso, incl. el acumulador AP 80: 17 kg

Medidas

Asidero de empuje en posición vertical

Longitud: 800 mm
Ancho: 800 mm
Alto: 1270 mm

Asidero de empuje en posición de marcha

Longitud: 1050 mm
Ancho: 800 mm
Alto: 1050 mm

18.3 Valores de sonido y vibraciones

Para determinar los valores de sonido y vibraciones, se tiene en cuenta el estado de funcionamiento de régimen máximo nominal.

Para más detalles relativos al cumplimiento de la pauta de la patronal sobre vibraciones 2002/44/CE, véase

www.stihl.com/vib

18.3.1 Nivel de presión sonora L_p según EN 60335-2-72

64 dB(A)

18.3.2 Nivel de potencia acústica L_w según EN 60335-2-72

80 dB(A)

* El objetivo de protección IP21 se obtiene empleando componentes apropiados.

18.3.3 Valor de vibraciones a_h según EN 60335-2-72

Empuñadura izquierda	Empuñadura derecha
$< 2,5 \text{ m/s}^2$	$< 2,5 \text{ m/s}^2$

Para el nivel de intensidad sonora y el nivel de potencia sonora, el factor K-según RL 2006/42/CE es = 2,5 dB(A); para el valor de vibraciones, el factor K-según RL 2006/42/CE es = 2,0 m/s^2 .

Los valores de vibraciones indicados se han medido según un procedimiento de comprobación normalizado y se pueden consultar para la comparación entre máquinas eléctricas.

Los valores de vibraciones realmente efectivos pueden divergir de los valores indicados, en función del tipo que sea la aplicación.

Los valores de vibraciones indicados se pueden emplear para formarse una primera impresión de la exposición a las vibraciones.

La exposición efectiva a las vibraciones se ha de calcular. Al hacerlo, se pueden tener en cuenta también los tiempos en los que la máquina está desconectada y aquellos en los que, si bien está conectada, la máquina funciona sin carga.

18.4 Transporte

Los acumuladores STIHL satisfacen las condiciones previas mencionadas según el manual UN- Comprobaciones y criterios, parte III, subpartado 38.3.

El usuario puede llevar acumuladores STIHL en transporte vial al lugar donde se vaya a utilizar la máquina sin más condiciones.

Los acumuladores de iones de litio incorporados están sometidos a las disposiciones de la legislación sobre mercancías peligrosas.

Al tratarse de un envío realizado por terceros (p. ej., transporte aéreo o un transportista) se han de observar requerimientos especiales en lo referente al embalaje y la marcación.

En el proceso de preparación del paquete a enviar se ha de consultar a un experto en mercancías peligrosas. Tenga en cuenta también las normas nacionales que eventualmente pudieran ser más específicas.

Empaquete el acumulador, de manera que no se pueda mover en el embalaje.

Para otras indicaciones más detalladas para el transporte, véase

www.stihl.com/safety-data-sheets

18.5 REACH

REACH designa una ordenanza CE para el registro, evaluación y homologación de productos químicos.

Información para cumplimentar la ordenanza REACH (CE) núm. 1907/2006, véase

www.stihl.com/reach

19 Subsanan irregularidades de funcionamiento

Ante cualesquiera trabajos en la máquina, sacar el acumulador de la misma.

Avería	Causa	Remedio
La máquina no se pone en marcha al conectarla	No hay contacto eléctrico entre la máquina y el acumulador	Sacar el acumulador, controlar visualmente los contactos y volver a colocarlo
	El estado de carga del acumulador es insuficiente (1 diodo en el acumulador parpadea en verde)	Cargar el acumulador
	Acumulador, demasiado caliente/frío (1 diodo en el acumulador luce en rojo)	Dejar enfriarse el acumulador/ dejar calentarse suavemente el acumulador a temperaturas de aprox. +15 °C – +20 °C
	Avería en el acumulador (4 diodos en el acumulador parpadean en rojo)	Sacar el acumulador de la máquina y volver a ponerlo. Conectar la máquina – si siguen parpadeando los diodos, el acumulador está averiado y se ha de sustituir
	Máquina, demasiado caliente	Máquina, demasiado caliente – dejarla enfriar

Ante cualesquiera trabajos en la máquina, sacar el acumulador de la misma.		
Avería	Causa	Remedio
	(3 diodos en el acumulador lucen en rojo)	
	Perturbación electromagnética o avería en la máquina (3 diodos en el acumulador parpadean en rojo)	Sacar el acumulador de la máquina y volver a ponerlo. Conectar la máquina – si siguen parpadeando los diodos, la máquina está averiada y la ha de revisar el distribuidor especializado ¹⁾
	Humedad en la máquina y/o el acumulador	Dejar secarse la máquina/ acumulador
La máquina se desconecta durante el funcionamiento	El acumulador o la electrónica de la máquina está demasiado caliente	Sacar el acumulador de la máquina, dejar enfriarse el acumulador y la máquina
	Perturbación eléctrica o electromagnética	Sacar el acumulador y volver a ponerlo
	Protección contra la sobrecarga en función de la temperatura, activada – ajuste de la presión de barrido, demasiado alto	Ajustar la presión de barrido a la base a limpiar Esperar unos 30 segundos hasta que se haya enfriado la protección contra la sobrecarga
	Protección contra la sobrecarga en función de la temperatura, activada – escobas circulares o rodillo barredor, bloqueados	Eliminar el bloqueo Esperar unos 30 segundos hasta que se haya enfriado la protección contra la sobrecarga. En caso de estar bloqueado el rodillo barredor, volver a reubicarlo pulsando el interruptor
El tiempo de funcionamiento es demasiado corto	El acumulador no está completamente cargado	Cargar el acumulador
	Ha concluido o se ha sobrepasado la durabilidad del acumulador	Comprobar el acumulador ¹⁾ y sustituirlo
	Regulación de altura, ajustada demasiado baja – presión de apriete de las escobas circulares, demasiado alta	Adaptar la regulación de la altura a la base a barrer
El acumulador se atasca al colocarlo en la máquina/cargador	Las guías/contactos están sucios	Limpiar con cuidado las guías/contactos
El acumulador no se carga, aunque el diodo en el cargador luce en verde	Acumulador, demasiado caliente/frío (1 diodo en el acumulador luce en rojo)	Dejar enfriarse el acumulador/ dejar calentarse suavemente el acumulador a temperaturas de aprox. +15 °C – +20 °C Utilizar el cargador solo en locales cerrados y secos, a temperaturas ambiente de entre +5 °C y +40 °C
El diodo en el cargador parpadea en rojo	No hay contacto eléctrico entre el cargador y el acumulador	Sacar el acumulador y volver a ponerlo
	Avería en el acumulador (4 diodos en el acumulador parpadean en rojo durante unos 5 segundos)	Sacar el acumulador de la máquina y volver a ponerlo. Conectar la máquina – si siguen parpadeando los diodos,

Ante cualesquiera trabajos en la máquina, sacar el acumulador de la misma.		
Avería	Causa	Remedio
		el acumulador está averiado y se ha de sustituir
	Avería en el cargador	Encargar la revisión del cargador a un distribuidor especializado ¹⁾
La máquina resulta difícil de empujar	Escobas circulares o rodillo barredor, bloqueados	Eliminar el bloqueo
	Ajuste de la presión de barrido, erróneo	Ajustar la presión de barrido a la base a limpiar
	Las piezas de los engranajes funcionan con dificultad	Rociar las piezas del engranaje con aerosol de silicona ²⁾
¹⁾ STIHL recomienda distribuidores especializados STIHL		
²⁾ Véase "Comprobación y mantenimiento por el usuario"		

20 Indicaciones para la reparación

Los usuarios de esta máquina sólo deberán realizar trabajos de mantenimiento y conservación que estén especificados en este manual de instrucciones. Las reparaciones de mayor alcance las deberán realizar únicamente distribuidores especializados.

STIHL recomienda encargar los trabajos de mantenimiento y las reparaciones siempre a un distribuidor especializado STIHL. Los distribuidores especializados STIHL siguen periódicamente cursos de instrucción y tienen a su disposición las informaciones técnicas.

En casos de reparación, montar únicamente piezas de repuesto autorizadas por STIHL para esta máquina o piezas técnicamente equivalentes. Emplear sólo repuestos de gran calidad. De no hacerlo, existe el peligro de que se produzcan accidentes o daños en la máquina.

STIHL recomienda emplear piezas de repuesto originales STIHL.

Las piezas originales STIHL se reconocen por el número de pieza de repuesto STIHL, por el logotipo **STIHL** y, dado el caso, el anagrama de repuestos STIHL  (en piezas pequeñas, puede encontrarse este anagrama también solo).

21 Gestión de residuos

La administración municipal o los distribuidores especializados STIHL ofrecen información sobre la gestión de residuos.

Una gestión indebida puede dañar la salud y el medio ambiente.

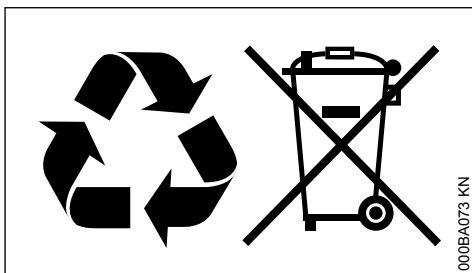

- ▶ Llevar los productos STIHL incluido el embalaje a un punto de recogida adecuado para el reciclado con arreglo a las prescripciones locales.
- ▶ No echarlos a la basura doméstica.

22 Declaración de conformidad UE

ANDREAS STIHL AG & Co. KG
 Badstr. 115
 D-71336 Waiblingen
 Alemania

declara, como único responsable, que

Tipo:	Barredora de acumulador
Marca:	STIHL
Modelo:	KGA 770
Identificación de serie:	4860

corresponde a las prescripciones de las directrices 2006/42/CE, 2014/30/UE, 2000/14/CE y 2011/65/UE y que se ha desarrollado y fabricado en cada caso conforme a las versiones válidas en la fecha de producción de las normas siguientes:

EN 55014-1, EN 55014-2, EN 60335-1,
EN 60335-2-72

Para determinar el nivel de potencia acústica medido y garantizado, se ha procedido conforme a la directriz 2000/14/CE, anexo V.

Nivel de potencia acústica medido

KGA 770 80 dB(A)

Nivel de potencia acústica garantizado

KGA 770 82 dB(A)

Conservación de la documentación técnica:

ANDREAS STIHL AG & Co. KG
Produktzulassung

El año de construcción, el país de fabricación y el número de máquina figuran en la máquina.

Waiblingen, 15/07/2021

ANDREAS STIHL AG & Co. KG

Atentamente,



Dr. Jürgen Hoffmann

Jefe de departamento homologación y regulación de producto



23 Declaración de conformidad UKCA

ANDREAS STIHL AG & Co. KG
Badstr. 115
D-71336 Waiblingen

Alemania

declara, como único responsable, que

Tipo:	Barredora de acumulador
Marca:	STIHL
Modelo:	KGA 770
Identificación de serie:	4860

corresponde a las disposiciones y reglamentos del Reino Unido Supply of Machinery (Safety) Regulations 2008, Electromagnetic Compatibility Regulations 2016, Noise Emission in the Environment by Equipment for use Outdoors Regulations 2001 y The Restriction of the Use of Certain Hazardous Substances in Electrical and

0458-769-9821-B

Electronic Equipment Regulations 2012 y que se ha desarrollado y fabricado en cada caso conforme a las versiones válidas en la fecha de producción de las siguientes normas:

EN 55014-1, EN 55014-2, EN 60335-1,
EN 60335-2-72

Para determinar los niveles de potencia acústica medidos y garantizados, se ha procedido conforme a la regulación del Reino Unido Noise Emission in the Environment by Equipment for use Outdoors Regulations 2001, Schedule 8.

Nivel de potencia acústica medido

KGA 770 80 dB(A)

Nivel de potencia acústica garantizado

KGA 770 82 dB(A)

Conservación de la documentación técnica:

ANDREAS STIHL AG & Co. KG

El año de construcción, el país de fabricación y el número de máquina figuran en la máquina.

Waiblingen, 15/07/2021

ANDREAS STIHL AG & Co. KG

Atentamente,



Dr. Jürgen Hoffmann

Jefe de departamento homologación y regulación de producto



Innehållsförteckning

1	Om denna bruksanvisning.....	62
2	Säkerhetsanvisningar och arbetsteknik....	62
3	Komplettering av maskinen.....	65
4	Transportering av maskinen.....	66
5	Elektrisk anslutning av laddaren.....	68
6	Ladda batteri.....	68
7	LED-lampor på batteriet.....	69
8	LED-lampa på laddaren.....	71
9	Påslagning av maskinen.....	71
10	Arbeten.....	71
11	Stäng av maskinen.....	72

12	Efter arbetet.....	73
13	Förvaring av maskinen.....	73
14	Kontroller och underhållsarbeten som genomförs av användaren.....	74
15	Skötsel och underhåll.....	75
16	Minimera slitage och undvik skador.....	75
17	Viktiga komponenter.....	76
18	Tekniska data.....	77
19	Åtgärda driftstörningar.....	78
20	Reparationsanvisningar.....	79
21	Avfallshandling.....	79
22	EU-försäkran om överensstämmelse.....	79
23	UKCA-konformitetsdeklaration.....	80

1 Om denna bruksanvisning

1.1 Symboler

Alla symboler, som finns på maskinen är förklarade i denna skötselanvisning.

1.2 Markering av textavsnitt

VARNING

Varning för olycksrisk och skaderisk för personer samt varning för allvarliga materiella skador.

OBS!

Varning för skador på maskinen eller enstaka komponenter.

1.3 Teknisk vidareutveckling

STIHL arbetar ständigt med vidareutveckling av samtliga maskiner; vi måste därför förbehålla oss rätten till ändringar av leveransomfattningen när det gäller form, teknik och utrustning.

Det innebär att inga anspråk kan ställas utifrån information och bilder i den här bruksanvisningen.

2 Säkerhetsanvisningar och arbetsteknik



Särskilda säkerhetsåtgärder krävs vid arbete med den här maskinen.



Läs hela bruksanvisningen noga före första idrifttagningen och spara den på ett säkert ställe så att du har tillgång till den vid ett senare tillfälle. Det kan vara livsfarligt att inte följa bruksanvisningen.

VARNING

- Barn eller ungdomar får inte arbeta med maskinen. Håll uppsikt över barn så att de inte leker med maskinen.
- Maskinen får bara användas av personer som instruerats om hur den används och hanteras eller kan visa att de kan använda maskinen på ett säkert sätt.
- Personer som på grund av sin fysiska, sensoriska eller mentala förmåga inte kan hantera maskinen på ett säkert sätt får endast arbeta med maskinen under uppsikt av eller enligt anvisningar från en ansvarig person.
- Maskinen får endast lämnas vidare eller lånas ut till personer som känner till modellen och dess användning – skicka alltid med bruksanvisningen.



Ta ut batteriet ur maskinen:

- vid rengöringsarbeten
- innan du lämnar maskinen,
- vid transport
- vid förvaring
- vid reparationer och underhåll
- vid fara och nödsituationer.

På så vis kan motorn inte starta oavsiktligt.

Följ landsspecifika säkerhetsföreskrifter, t.ex. från arbetsgivarförsäkringsorganisationer, socialförsäkringsfonder, arbetarskyddsmyndigheter etc.

När maskinen inte används ska den placeras så att ingen utsätts för fara. Se till att obehöriga inte kan använda maskinen.

Användaren är ansvarig för olyckor eller faror som drabbar andra personer och deras egendom.

Den som arbetar med maskinen för första gången: Låt säljaren eller annan sakkunnig person förklara hur maskinen hanteras på ett säkert sätt, eller delta i en utbildning.

Användningen av bulleravgivande maskiner kan tidsbegränsas av nationella eller lokala föreskrifter.

Ta bara maskinen i drift om alla komponenter är hela.

2.1 Fysisk lämplighet

Den som arbetar med maskinen ska vara utvilad, frisk och i god kondition.

Den som inte får anstränga sig av hälsoskäl ska rådfråga sin läkare före arbete med maskinen.

Arbeta aldrig med maskinen efter intag av alkohol, droger eller läkemedel som påverkar reaktionsförmågan.

2.2 Avsedd användning

Den batteridrivna sopmaskinen gör det möjligt att avlägsna gatusmuts, löv, gräs, papper och dylikt på jämna och hårda ytor. Tallriksborstarna och sopvalsen drivs av motorer.

Den batteridrivna sopmaskinen kan även användas utan motor.

Sopa inte upp hälsofarliga material.

Maskinen är inte lämplig för sopning av vätskor.

Sopa aldrig upp explosivt damm, vätskor, syror eller lösningsmedel.

Använd aldrig maskinen i en explosionsfarlig miljö.

Använd aldrig maskinen som transportmedel.

Maskinen får inte användas för andra ändamål eftersom det kan leda till olyckor eller skador på maskinen. Gör inga ändringar på produkten – även detta kan leda till olyckor eller skador på maskinen.

2.3 Driftförhållanden



Arbeta inte med maskinen i regnigt väder och inte heller i blöta eller mycket fuktiga omgivningar. Låt inte maskinen stå ute i regnet.

2.4 Kläder och utrustning

Använd föreskriven klädsel och utrustning.



Bind upp och skydda långt hår (med sjal, mössa, hjälm etc.).

Bär inte klädsel som kan fastna i maskinens rörliga delar. Använd inte heller halsduk, slips eller smycken.

Använd stadiga skor med halkfria sulor.

STIHL har ett stort utbud av personlig skyddsutrustning.

2.5 Transport

Följ respektive kapitel i bruksanvisningen.

Stäng alltid av maskinen och ta ut batteriet – även vid kortare transporter. På så vis kan motorn inte starta oavsiktligt.

Bär aldrig maskinen i sopbehållarens handtag.

I fordon: Säkra maskinen så att den inte kan välta, glida eller skadas.

2.6 Tillbehör

Montera endast sådana delar eller tillbehör som godkänts av STIHL för denna maskin eller som är tekniskt likvärdiga. Kontakta en återförsäljare om du har frågor. Använd endast delar eller tillbehör av hög kvalitet. Annars finns det risk för olyckor eller skador på maskinen.

Vi rekommenderar STIHL originaldelar och tillbehör. Deras egenskaper är optimalt anpassade till produkten och användarnas krav.

Gör inga ändringar på maskinen. Det kan påverka säkerheten. STIHL tar inget ansvar för personskadorna och materiella skador till följd av tillbehör som inte är godkända.

2.7 Drift

Batteri

Observera STIHL-batteriets bruksanvisning eller tekniska beskrivning och förvara dessa säkert.

För ytterligare säkerhetsanvisningar – se

www.stihl.com/safety-data-sheets

Laddare

Observera STIHL-laddarens tekniska beskrivning och förvara den säkert.

2.8 Före start

Kontrollera att maskinen är driftsäker – observera motsvarande kapitel i bruksanvisningen.

- Strömbrytaren ska lätt kunna ställas i läge 0 .
- Strömbrytaren ska stå i läge 0 .
- Kontrollera om främmande föremål finns på kontakterna i maskinens batterifack.
- Sätt i batteriet korrekt – det måste haka fast hörbart.
- Använd inga defekta eller deformerade batterier.
- För säker manövrering av maskinen ska handtagen vara rena, torra och fria från olja och smuts.
- Kontrollera att körhandtaget sitter fast ordentligt.
- Kontrollera kåpens skick.
- Kontrollera sopbehållarens skick och att den sitter ordentligt.
- Kontrollera att inga föremål klämts fast eller att ingen smuts fastnat på tallriksborstarna eller

sopvalsen – borsten måste kunna röra sig obehindrat.

- Kontrollera soptryckets inställning resp. anpassa trycket till det underlag som ska sopas.
- Gör inga ändringar på manöver- och säkerhetsanordningar.

Maskinen får bara användas när den är driftsäker – **olycksrisk!**

Manövrera aldrig maskinströmbrytaren med foten.

2.9 Under arbetet

Vid fara eller i nödsituation, stäng omedelbart av maskinen och ta ut batteriet.

Maskinen får endast skötas av en person – ingen annan person får uppehålla sig inom arbetsområdet.

Håll djur, barn och andra obehöriga på avstånd.

Om tallriksborstarna eller sopvalsen blockerats, stäng av maskinen och ta ut batteriet. Ta först därefter bort blockeringen. Bär kraftiga handskar så att du inte skär dig på vassa föremål.

För aldrig in handen mellan de roterande borsten – **olycksrisk!**

Undvik att stöta emot hyllor, byggnadsställningar och liknande under arbetet. Det finns risk för att sådana föremål välter eller faller ned.

Lämna aldrig maskinen utan uppsikt.

Använd aldrig maskinen utan monterad sopbehållare.

Var försiktig vid halka, väta, snö, i sluttningar, på ojämnt underlag osv. – **halkrisk!**

Ta rast i god tid så att du inte blir trött eller utmatad – **olycksrisk!**

Bär alltid andningsskydd vid dammbildning.

Vid påtaglig förändring av motorgången (t.ex. kraftigare vibrationer, maskinen är tung att köra): avbryt arbetet och åtgärda orsaken till förändringen.

Om maskinen har belastats på ett felaktigt sätt (t.ex. utsatts för våld genom slag eller fall) måste ovillkorligen driftsäkerheten kontrolleras innan den används igen – se även "Före arbetet". Kontrollera särskilt att säkerhetsanordningarna fungerar. Använd aldrig maskiner som inte längre är driftsäkra. Kontakta en återförsäljare om du är tveksam.

Sopa aldrig upp brinnande eller glödande föremål som t.ex. cigaretter, aska eller tändstickor – **brandfara!**

Innan du lämnar maskinen ska du stänga av den och ta ut batteriet.

2.10 Efter arbetet

Töm sopbehållaren efter varje användningstillfälle.

Stäng av maskinen innan du tömmer sopbehållaren.

Använd kraftiga handskar när du tömmer sopbehållaren så att du inte skadar dig på t.ex. glaskärvor, metallföremål eller andra material med vassa kanter.

Töm helst sopbehållaren utomhus så att det inte bildas damm.

2.11 Rengöra maskinen

Rengör maskinen från damm och smuts. Använd inte fettlösande medel.

Rengör plastdelar med en fuktig trasa. Frätande rengöringsmedel kan skada plasten.

Använd kraftiga handskar vid rengöring av tallriksborstar och sopvals så att du inte skär dig på vassa föremål.

Använd inte högtryckstvätt för att rengöra maskinen. Den hårda vattenstrålen kan skada maskinens delar.

Spola inte av maskinen med vatten.

Rengör inte tallriksborsten och sopvalsen med tryckluft. Den hårda luftstrålen kan skada bors-tarna.

2.12 Förvaring av maskinen

När maskinen inte används ska den placeras så att ingen utsätts för fara. Se till att obehöriga inte kan använda maskinen.

Skydda maskinen så att den inte kan falla och så att körhandtaget inte fälls ihop okontrollerat.

Grip aldrig tag inom körhandtagets svängradie. Om körhandtaget fälls ihop okontrollerat kan kroppsdelar klämmas och skadas mellan handtaget och maskinkåpan – **skaderisk!**

Förvara maskinen på ett säkert ställe i en torr lokal med maskinströmbrytaren i läge 0 och ta alltid ur batteriet.

2.13 Arbetsteknik

2.13.1 Hålla i och styra maskinen

Maskinen får endast skötas av en person – ingen annan person får uppehålla sig inom arbetsområdet.



9933BA001 KN

Håll alltid körhandtaget i ett stadigt grepp.

Skjut maskinen framåt och anpassa hastigheten till omgivningen.

Mindre upphöjningar på 2–3 cm passeras enkelt genom att du trycker körhandtaget lätt nedåt.

Om rengöringseffekten avtar kontrollerar du om tallriksborstarna eller sopvalsens är blockerade eller slitna.

Fyllnadsnivå i sopbehållare

Sopbehållaren är full om den insamlade smutsen tränger ut på sidan igen under sopning.

Du kan fortsätta arbeta en stund till om du lyfter maskinen framtill så att smutsen faller längre bakåt i behållaren. Därmed utnyttjas sopbehållarens kapacitet bättre.

Vid sopning av grus och annan tung smuts förskjuts maskinens tyngdpunkt bakåt när sopbehållaren fylls. Då får tallriksborstarna sämre kontakt med underlaget och rengöringseffekten avtar.

2.14 Underhåll och reparation

Före alla reparations- och underhållsarbeten ska maskinen stängas av genom att maskinströmbrytaren ställs på läget 0. Ta därefter ut batteriet ur maskinen. På så sätt förhindras oavsiktlig start av motorn.

Utför regelbundet underhåll på maskinen.

Genomför endast sådana underhållsarbeten och reparationer som beskrivs i skötselanvisningen. Allt annat arbete ska utföras av en specialist.

STIHL rekommenderar att endast auktoriserade STIHL-återförsäljare genomför underhåll och reparationer. STIHL-återförsäljare har möjlighet att regelbundet delta i utbildningar samt att få tillgång till teknisk information.

Använd bara förstklassiga reservdelar. Annars finns risk för olyckor och skador på maskinen. Konsultera återförsäljaren vid frågor i detta sammanhang.

Vi rekommenderar användning av originalreservdelar från STIHL. Dessa har optimala egenskaper och är anpassade till apparaten och användarens krav.

Gör inga ändringar på maskinen – det kan även tyra säkerheten – **olycksrisk!**

Kontrollera regelbundet att laddarens anslutningskabel och stickkontakt är välisolerade och inte är för gamla (dvs. har blivit sköra).

Elkomponenter som t. ex. laddarens anslutningskabel får endast lagas eller bytas av behörig elektriker.

Håll batteriets styrspår fria från smuts – rengör vid behov.

Använd kraftiga handskar vid byte av tallriksborstar och sopvals så att du inte skär dig på vassa föremål.

3 Komplettering av maskinen

Före det första användningstillfället måste körhandtaget monteras på maskinen.

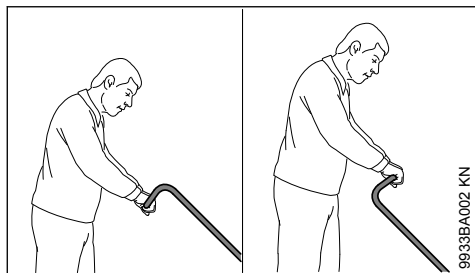

Körhandtaget kan monteras i 2 olika positioner och därmed anpassas till användarens längd.

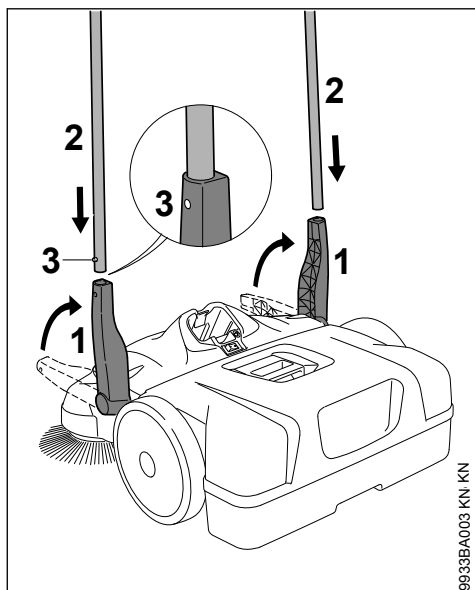

- ▶ Ställ hållaren (1) lodrätt uppåt.
- ▶ Skjut samtidigt in körhandtaget (2) i båda hållarna (1) – fjädrarna (3) ska snäppa i läge.

4 Transportering av maskinen

4.1 Bära maskinen

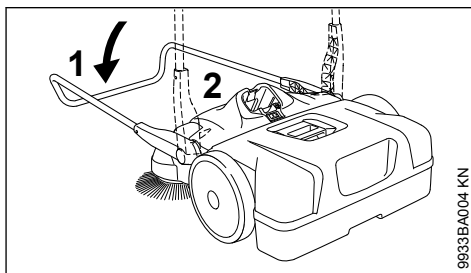

- ▶ Fäll körhandtaget (1) framåt.
- ▶ Håll maskinen i handtaget (2) och ställ den lodrätt.

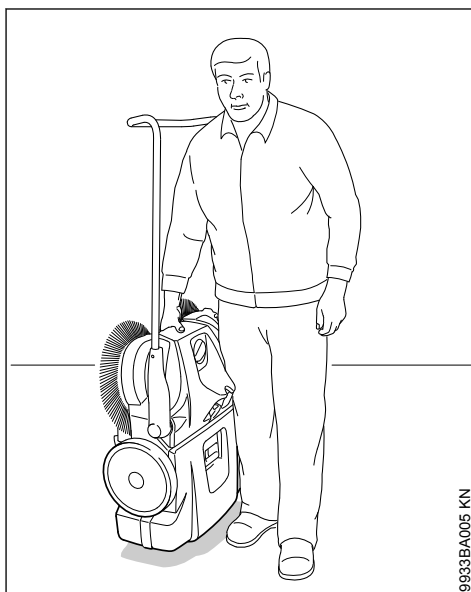

- ▶ Bär maskinen i handtaget. Tallriksborstarna pekar bort från kroppen.

4.2 I fordon

Placera maskinen på så vis att tallriksborstarnas borst inte böjs. Böjt borst kan annars deformeras permanent.

Böjt borst kan rätas ut genom att det värms upp med en hårtork. Se även avsnittet "Kontroller och underhållsarbeten som genomförs av användaren".

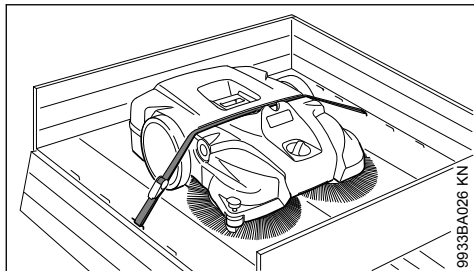

9933BA026 KN

Säkra maskinen med ett spännband så att den inte glider.

- Dra spännbandet mellan sopbehållaren och maskinkåpan. Dra inte åt för hårt, annars kan maskinen skadas.

För att spara utrymme vid transport i fordon kan körhandtaget tas bort från maskinen.

4.3 Körhandtag

Demontering

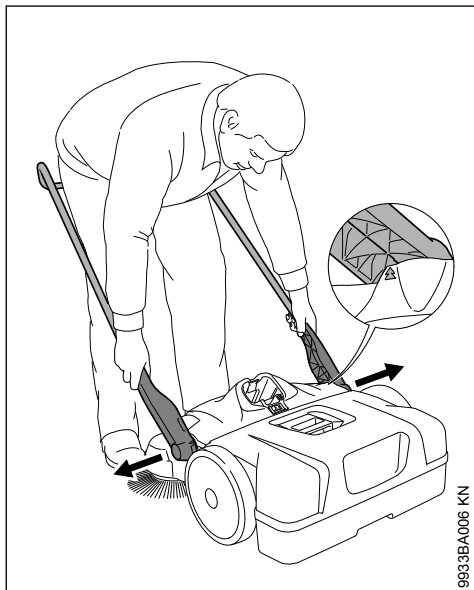

9933BA006 KN

- Stå framför maskinen och fäll ned körhandtaget till en vinkel på ungefär 45° mot underlaget (pilarna på kåpan ska ligga jäms med hållarens utsprång).
- Tryck isär hållarna något och dra samtidigt ut dem från fästena på maskinen.

Montering

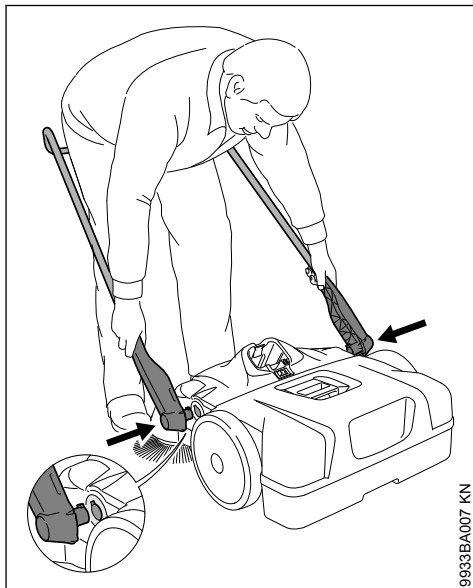

9933BA007 KN

- Stå inne i körhandtaget och greppa båda hållarna med händerna.
- Tryck isär hållarna något.
- Skjut in hållarna samtidigt i båda fästena på maskinen. Tapparna på hållarna passar i fästernas urtag.

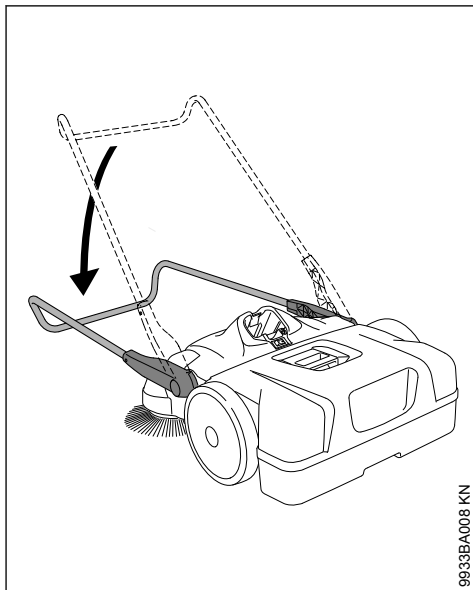

9933BA008 KN

- Luta körhandtaget nedåt. Då spärras hållarna i fästena så att de sitter fast på maskinen.

5 Elektrisk anslutning av laddaren

Nätspänning och driftsspänning måste överensstämma.

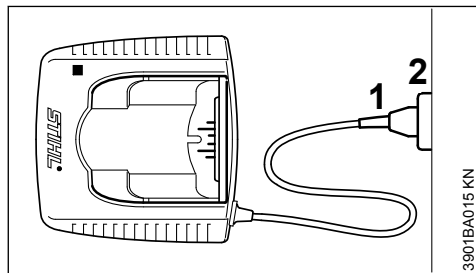

- Sätt in stickkontakten (1) i vägguttaget (2)

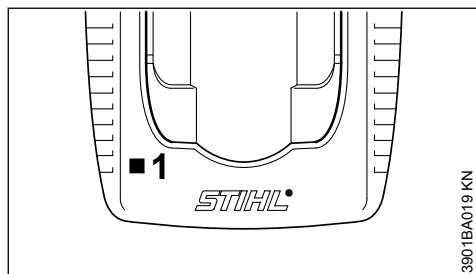

När batteriet har anslutits till elnätet görs automatisk en självtest. Under tiden lyser lysdioden (1) på laddaren grön i ca 1 sekund, sedan röd och sedan slocknar den igen.

6 Ladda batteri

Vid leverans är batteriet inte helt laddat.

Vi rekommenderar att batteriet laddas helt före första användningstillfället.

- Anslut laddaren till strömförsörjningen – nätspänningen på strömförsörjningen och laddarens driftspänning måste överensstämma – se "Elektrisk anslutning av laddaren".

Använd endast laddaren i slutna, torra utrymmen vid temperaturer mellan +5 °C och +40 °C (41° F till 104° F).

Ladda endast torra batterier. Låt ett fuktigt batteri torka före laddning.

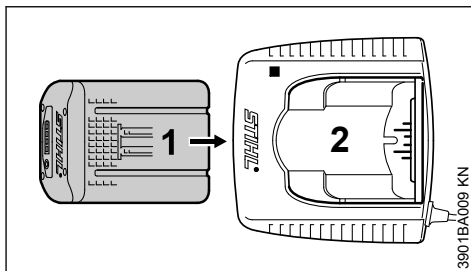

- Skjut in batteriet (1) i laddaren (2) till första stoppet – tryck sedan in det tills det tar stopp.

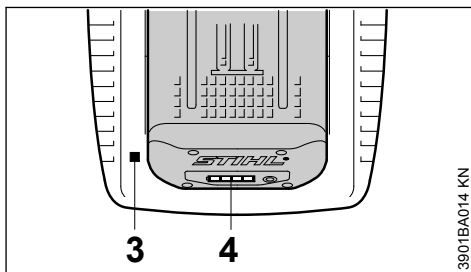

Efter att batteriet satts i lyser LED-lampan (3) på laddaren – se "LED-lampa på laddaren".

Laddningen startar så snart LED-lamporna (4) på batteriet lyser grönt – se LED-lampor på batteriet".

Laddningstiden beror på flera olika faktorer såsom batteriets skick, omgivningstemperatur etc. och kan därför avvika från angivna laddningstider.

Under arbetet blir batteriet varmt i maskinen. Om ett varmt batteri sätts in i laddaren kan det vara nödvändigt att låta batteriet svalna innan det laddas upp. Laddningen startar först när batteriet har svalnat. Laddningstiden kan bli längre på grund av avsvälningstiden.

Laddaren och batteriet värms upp under laddningen.

6.1 Laddare AL 300, AL 500

Laddarna AL 300 och AL 500 är utrustade med en fläkt för kylning av batteriet.

6.2 Laddare AL 100

Uppladdningen genom laddare AL 100 börjar först när batteriet har svalnat. Avsvälningen av batteriet sker genom att värmen släpps ut i luften.

6.3 Avslutad laddning

När batteriet är fulladdat stängs laddaren av automatiskt varvid:

- LED-lamporna på batteriet slocknar,
- LED-lamporna på laddaren slocknar,
- laddarens fläkt (om sådan finns i laddaren) stängs av.

Ta ut det färdigladdade batteriet ur laddaren.

7 LED-lampor på batteriet

Fyra LED-ljus visar batterinivån samt problem på batteriet eller apparaten.

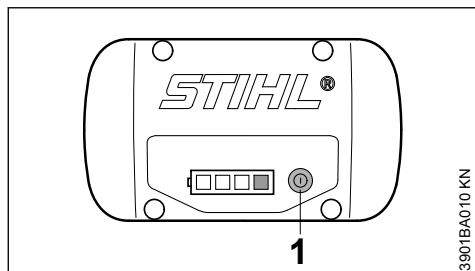

- ▶ Tryck på knapp (1) för att aktivera indikeringen - indikeringen slocknar automatiskt efter 5 sekunder

LED-ljusen kan lysa eller blinka röda eller gröna.

- LED-ljuset lyser grönt med ett fast sken.
- LED-ljuset blinkar grönt.
- LED-ljuset lyser rött med ett fast sken.
- LED-ljuset blinkar rött.

7.1 Under laddning

LED-ljusen anger laddningsförloppet genom att lysa med ett fast sken eller blinka.

Under laddningen visas den aktuella kapaciteten med en lysdiod som blinkar grön.

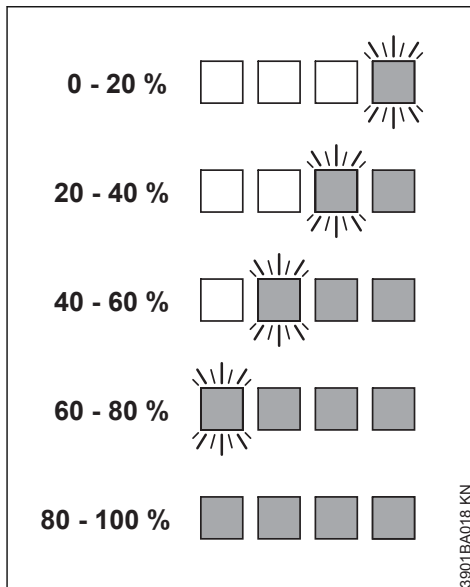

När laddningen är klar släcks LED-ljusen på batteriet automatiskt.

Om LED-ljusen på batteriet blinkar eller lyser röda, se "Om de röda LED-ljusen lyser med ett fast sken / blinkar".

7.2 Under arbetet

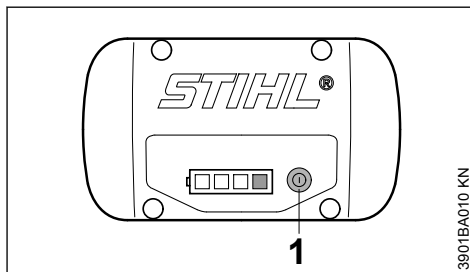

- ▶ Tryck på knapp (1) för att aktivera indikeringen - indikeringen slocknar automatiskt efter 5 sekunder

De gröna LED-ljusen anger laddningsnivån genom att lysa med ett fast sken eller blinka.

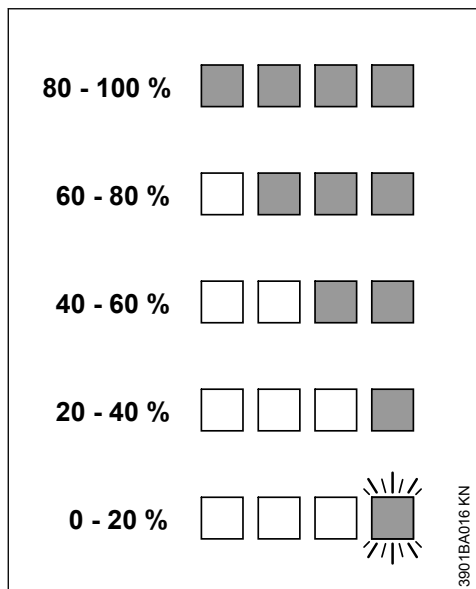

Om LED-ljusen på batteriet blinkar eller lyser röda, se "Om de röda LED-ljusen lyser med ett fast sken / blinkar".

7.3 Om de röda LED-ljusen lyser med ett fast sken / blinkar

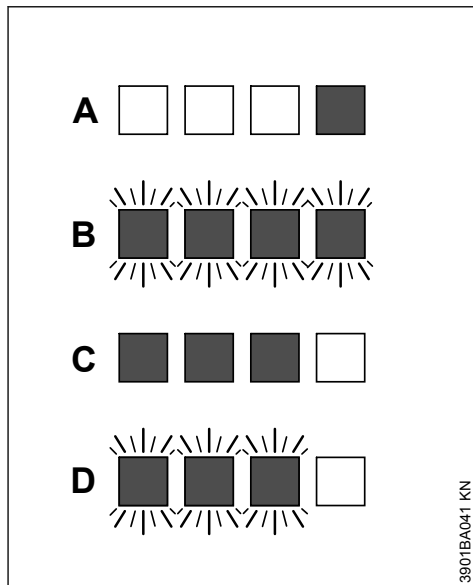

A	1 lysdiod lyser röd med ett fast sken:	Batterier är för varmt ¹⁾ 2)/ kallt ¹⁾
B	4 LED-ljus blinkar röda:	Funktionsfel på batteriet ³⁾
C	3 LED-ljus lyser konstant röda:	Apparaten är för varm - låt den svalna
D	3 LED-ljus blinkar röda:	Funktionsfel på apparaten ⁴⁾

¹⁾ Vid laddningen: Efter avkylningen/uppvärmningen av batteriet startar laddningen automatiskt.

²⁾ Under arbetet: Apparaten stängs av. Låt i så fall det uppladdningsbara batteriet svalna en stund. Ta eventuellt ut batteriet ur apparaten.

³⁾ Elektromagnetisk störning eller defekt. Ta ut batteriet ur maskinen och sätt in det igen. Sätt på apparaten; om LED-ljusen fortfarande blinkar är batteriet defekt och måste bytas ut.

⁴⁾ Elektromagnetisk störning eller defekt. Ta ut batteriet ur maskinen. Ta bort smuts från kontakter i batterifacket med ett trubbigt föremål. Sätt in batteriet igen. Sätt på apparaten - om LED-ljusen fortfarande blinkar, fungerar inte enheten och måste då granskas av en återförsäljare - STIHL rekommenderar en STIHL-återförsäljare.

8 LED-lampa på laddaren

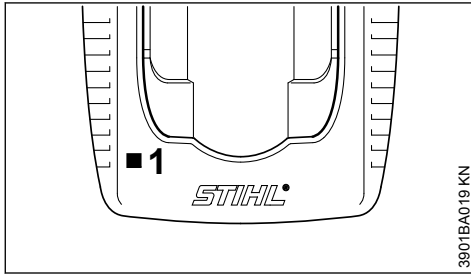

LED-lampan (1) på laddaren kan lysa konstant grönt eller blinka rött.

8.1 Konstant grönt ljus ...

... kan betyda följande:

- laddas,
- är för varmt och måste svalna före laddning.

Se även "LED-lampor på batteriet".

Den gröna LED-lampan på batteriet slocknar så snart batteriet är fulladdat.

8.2 Blinkande rött ljus ...

... kan betyda följande:

- Ingen elkontakt mellan batteri och laddare – ta ut batteriet och sätt i det igen.
- Funktionsfel i batteriet – se även "LED-lampor på batteriet".
- Funktionsstörning i laddaren – låt en auktoriserad återförsäljare kontrollera laddaren. STIHL rekommenderar STIHL-återförsäljare.

9 Påslagning av maskinen

Vid leverans är batteriet inte helt laddat.

Vi rekommenderar att man laddar batteriet fullt före första användningstillfället.

9.1 Sätta i batteriet

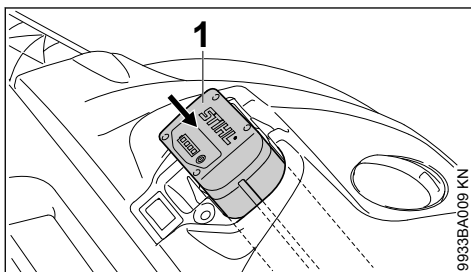

- ▶ Batteriet (1) sätts in i maskinens batterifack – batteriet glider in i facket – tryck lätt tills det

hakar i hörbart – batteriet ska sitta jämnt med kåpens överkant.

9.2 Slå på maskinen.

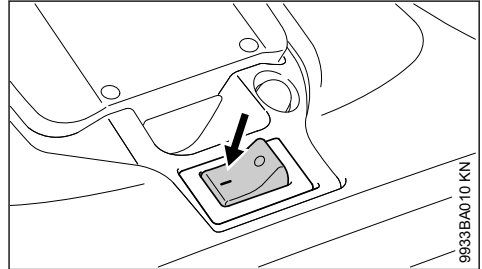

- ▶ Ställ strömbrytaren på läget I.

Tallriksborstarna och sopvalsen börjar rotera.

10 Arbeten

10.1 Höjdinställning av tallriksborstarna

Med höjdjusteringen kan tallriksborstarna anpassas till den yta som ska sopas.

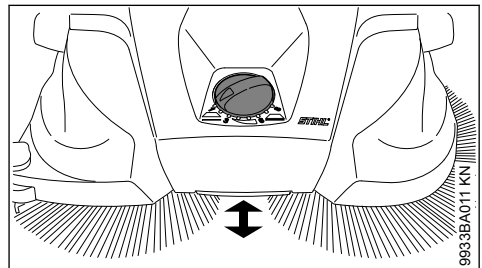

- ▶ Vrid det roterande handtaget till vänster eller höger till önskad nivå:

Nivå	Användning
1–2	För jämna ytor
3–4	Fuktiga löv, sand, ej plana ytor, t.ex. tvättad betong
5–8	Justering beroende på slitage av borstarna

Tallriksborstarnas borst får endast vila på marken med ett lätt tryck. Ett för alltför högt kontaktryck ger inte bättre rengöringsresultat utan ökar slitaget eftersom ackumulatören töms snabbare.

10.2 Styrulle på sidan

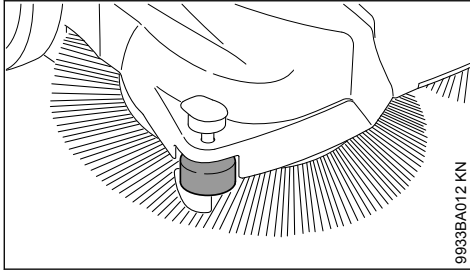

Sidorullen gör det lättare att styra enheten runt kanter, t.ex. längs väggar eller kantstenar.

10.3 Nedhållare

För rengöringsarbete runt kanter, t.ex. på väggar eller trottoarkanter, hålls borstarna nära marken genom att nedhållningsanordningen trycks ned.

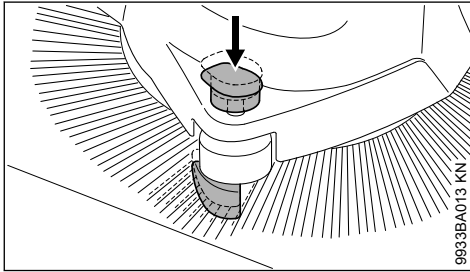

- ▶ Tryck nedhållarens handtag nedåt

10.4 Temperaturberoende överbelastningsskydd

Det temperaturberoende överbelastningsskyddet bryter strömtillförseln vid mekanisk överbelastning av motorerna, som t.ex. om tallriksborstarna eller sopvalsens blockeras

När överbelastningsskyddet har brutit strömmen:

- ▶ Stäng av maskinen genom att ställa strömbrytaren i läge 0.
- ▶ Åtgärda blockeringen av tallriksborste eller sopvals
- ▶ Vänta ca 30 sekunder tills överbelastningsskyddet har svalnat.

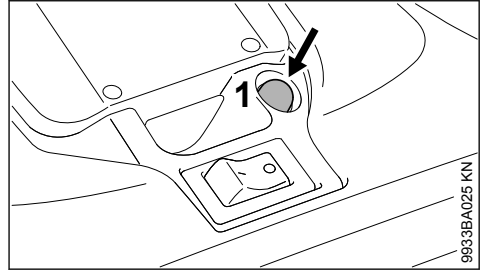

Medan det temperaturberoende överbelastningsskyddet för skivborstarna återställs automatiskt måste överbelastningsskyddet för sopvalsarna återställas manuellt genom tryckning på strömbrytaren (1).

- ▶ Sätt in ackumulatören och slå på maskinen igen med hjälp av strömbrytaren. – läge I

11 Stäng av maskinen

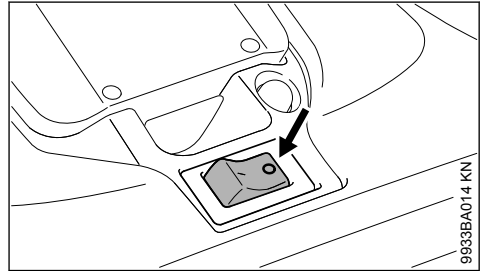

- ▶ Stäng av maskinen genom att ställa strömbrytaren på läget 0.

Ta ut batteriet ur maskinen vid raster och efter arbetets slut.

11.1 Uttagning av batteriet

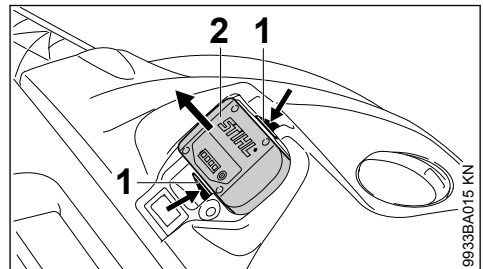

- ▶ Tryck in de båda spärrspakarna (1) samtidigt – batteriet (2) lossnar
- ▶ Ta ut batteriet (2) ur kåpan.

När maskinen inte används ska den förvaras så att ingen kan skadas.

Se till att ingen obehörig kan använda maskinen.

12 Efter arbetet

12.1 Borttagning/tömning av sopbehållare

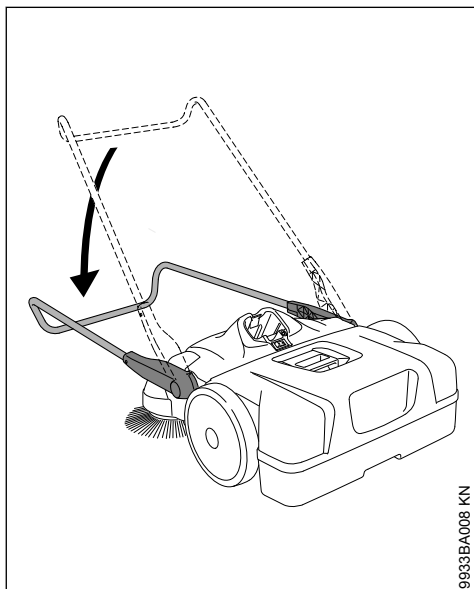

9933BA008 KN

- Fäll körhandtaget framåt.

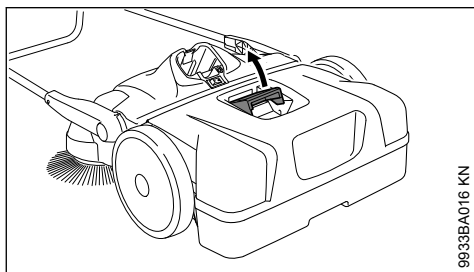

9933BA016 KN

- Dra sopbehållarens handtag uppåt.

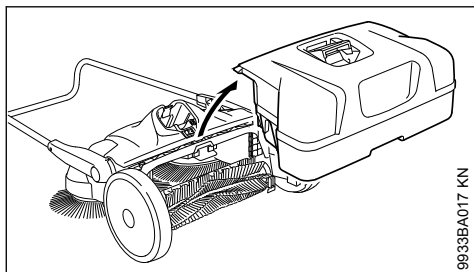

9933BA017 KN

- Ta bort sopbehållaren och töm den.

12.2 Montering av sopbehållare

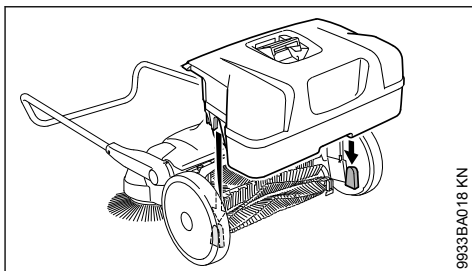

9933BA018 KN

- Sätt sopbehållaren på maskinen. Urtagen på sopbehållaren passar i fästena på maskinen.
- Spärra sopbehållarens handtag.

13 Förvaring av maskinen

- Ta ut batteriet
- Rengör maskinen väl.
- Förvara maskinen på ett torrt och säkert ställe. Se till att den inte kan användas av obehöriga (t.ex. barn).

Placera maskinen på så vis att tallriksborstarnas borst inte knäcks eller böjs. Knäckta eller böjda borst kan annars deformeras permanent. Böjda borst kan rätas ut genom att de värms upp med en hårtork. Se även avsnittet "Kontroller och underhållsarbeten som genomförs av användaren".

13.1 Förvaring av maskinen

För platsbesparande förvaring kan maskinen ställas lodrätt.

Skydda maskinen så att den inte kan falla och så att körhandtaget inte fälls ihop okontrollerat.

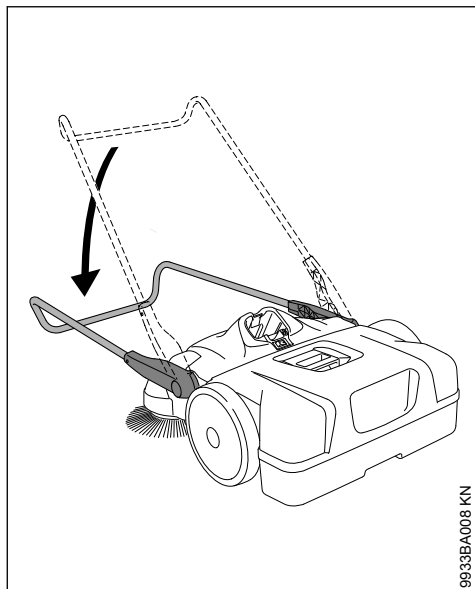

9933BA008 KN

- ▶ Fäll körhandtaget framåt.

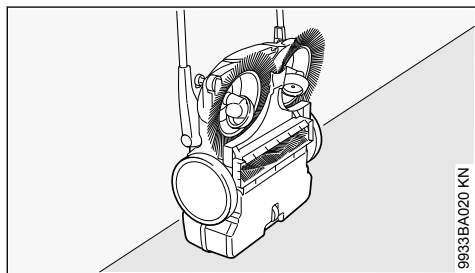

9933BA020 KN

- ▶ Ställ maskinen lodrätt.

13.2 Förvaring av batteri

- ▶ Ta ut batteriet ur maskinen eller laddaren.
- ▶ Förvara batteriet i ett slutet, torrt och säkert utrymme. Se till att det inte kan användas av obehöriga (t.ex. barn) och skydda det mot föroreningar.
- ▶ Förvara inte oanvända reservbatterier – använd batterierna växelvis.

För optimal livslängd ska batteriet förvaras med en laddningsnivå på cirka 30 %.

13.3 Förvaring av laddare

- ▶ Ta ut batteriet
- ▶ dra ut stickkontakten!
- ▶ Förvara laddaren i ett slutet, torrt och säkert utrymme. Se till att det inte kan användas av

obehöriga (t.ex. barn) och skydda det mot föroreningar.

14 Kontroller och underhållsarbeten som genomförs av användaren

14.1 Upprättning av böjda borst

Böjda borst kan rätas upp med hjälp av uppvärmning.

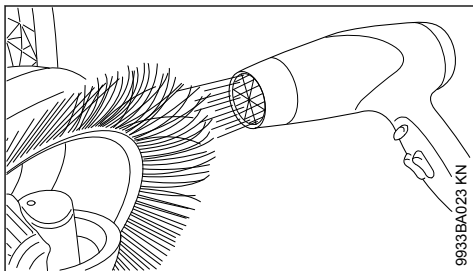

9933BA023 KN

- ▶ Värm upp borsten med varmluft (t.ex. hårtork) och rätta upp det.

Använd inte varmluftspistol, öppen låga eller brännare. Borstet skadas permanent av för höga temperaturer.

14.2 Smörjning av kuggväxeln

Vid underhåll kan kuggväxeln smörjas med en alkoholbaserad silikonolja. Användning av andra smörjmedel kan påverka kuggväxelns funktion.

- ▶ Ställ maskinen lodrätt.

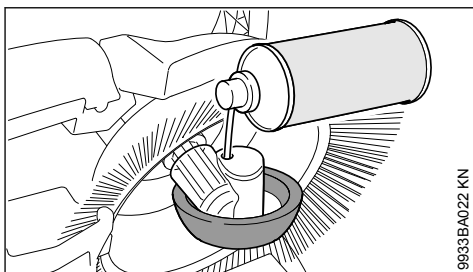

9933BA022 KN

- ▶ Spraya en liten mängd silikonspray på kuggväxeln genom öppningarna i hjulhuset.

14.3 Rengör luftfiltret.

- ▶ Ta bort sopbehållaren.

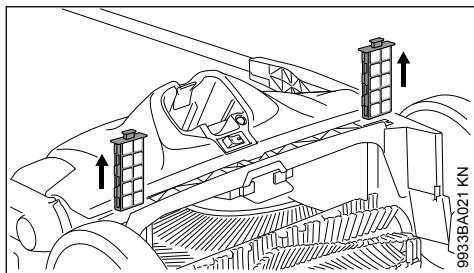

- ▶ Dra ut båda filterelementen ur styrningarna.
- ▶ Ta bort skumplastinsatsen ur filterelementet.
- ▶ Tvätta skumplastinsatsen med vatten, låt den torka och sätt tillbaka den i filterelementet.
- ▶ Sätt tillbaka filterelementen i maskinen.

15 Skötsel och underhåll

Uppgifterna gäller normala användningsförhållanden. Vid försvårade förhållanden (mycket damm etc.) och längre dagliga arbetstider ska de angivna intervallen förkortas. Ställ strömbrytaren i läge 0 och ta ut batteriet före alla arbeten på maskinen.		före arbetet	efter arbetet resp. dagligen	en gång i veckan	en gång i månaden	en gång om året	vid fel	vid skador	vid behov
Komplett maskin	Visuell kontroll (skick)	X							
	rengör		X						
Luftfilter	rengör								X
	byt ut							X	
Tallriksborste och sopvals	Visuell kontroll (skick)	X	X						
	rengör								X
	låt återförsäljare ¹⁾ byta							X	
Drev	smörjning ²⁾								X
Batteri	visuell kontroll	X					X	X	
Batteri	rengöring	X							X
	Funktionskontroll (uttagning av batteri)	X							
Säkerhetsdekal	byt ut							X	

¹⁾STIHL rekommenderar STIHL-återförsäljare
²⁾Se "Kontroll och underhåll av användaren"

16 Minimera slitage och undvik skador

Genom att följa bruksanvisningen undviks onödigt slitage och skador på maskinen.

Följ bruksanvisningen noggrant vid användning, skötsel och förvaring av maskinen.

Användaren ansvarar själv för skador som orsakas p.g.a. att säkerhets-, handhavande- och skötselavvisningarna inte följs. Detta gäller särskilt vid:

- ändringar som görs på produkten utan att godkännas av STIHL
- användning av verktyg och tillbehör till maskinen som inte är godkända, lämpliga eller är av lägre kvalitet
- ej ändmålsenlig användning av maskinen
- användning av maskinen vid tävlingar eller sporttillställningar
- följdskador som beror på att maskinen används med trasiga komponenter

16.1 Underhållsarbeten

Alla arbeten som nämns i kapitlet "Underhåll- och skötselanvisningar" måste utföras regelbundet. Kontakta en auktoriserad återförsäljare om dessa underhållsarbeten inte kan utföras av användaren.

STIHL rekommenderar att enbart låta auktoriserade STIHL-återförsäljare genomföra underhåll och reparationer. Auktoriserade STIHL-återförsäljare har möjlighet att regelbundet delta i utbildningar samt att få tillgång till teknisk information.

Utförs inte dessa arbeten eller om de utförs felaktigt kan skador uppstå som användaren själv ansvarar för. Till detta hör bland annat:

- skador på elmotorn till följd av otillräcklig eller felaktig skötsel (t. ex. otillräcklig rengöring av luftkyllningen)
- skador på laddaren p.g.a. fel elanslutning (spänning)
- rost- och andra följdskador på maskin, batteri och laddare p.g.a. felaktig förvaring och användning
- skador på maskinen p.g.a. användning av reservdelar av lägre kvalitet

16.2 Förslitningsdelar

Vissa delar av maskinen utsätts för normalt slitage även om de används på rätt sätt och måste bytas i tid beroende på hur och hur länge de har använts. Hit hör bland annat:

- Tallriksborstar
- Sopvals
- Batteri

17 Viktiga komponenter

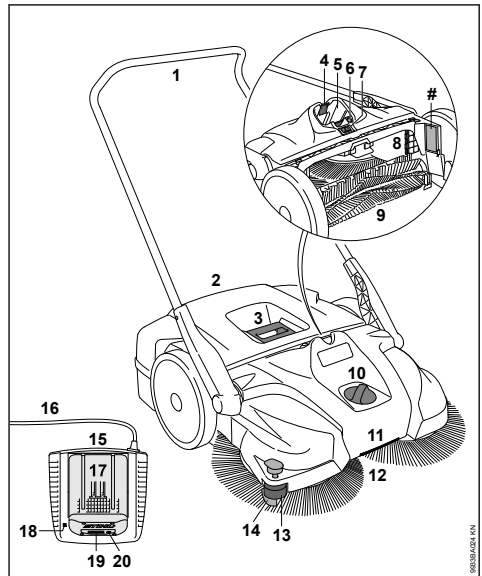

- 1 Körhandtag
- 2 Sopbehållare
- 3 Handtag på sopbehållare
- 4 Spärrspak för låsning av batteriet
- 5 Batterifack
- 6 Brytare för överbelastningsskydd
- 7 Huvudströmbrytare
- 8 Luftfilter
- 9 Sopvals
- 10 Höjjustering
- 11 Handtag
- 12 Tallriksborstar
- 13 Styrrulle på sidan
- 14 Nedhållare
- 15 Laddare
- 16 Anslutningskabel med stickkontakt
- 17 Batteri
- 18 Lysdiod (LED) på laddaren
- 19 Lysdioder på batteriet
- 20 Knapp för aktivering av lysdioderna (LED) på batteriet
- # Maskinnummer

18 Tekniska data

18.1 Batteri

Typ: Litium-jon
Konstruktion: AP, AR

Apparaten får bara drivas med STIHL AP- och STIHL AR-originalbatterier

Maskinens drifttid beror på batteriets laddning.

18.2 KGA 770

Teor. sopkapacitet: 3250 m²/
h

Sopbehållarens volym: 50 l

Kapslingsklass: IP 20*

Vikt inkl. batteri AP 17 kg
80:

Dimensioner

Körhandtaget lodrätt

Längd: 800 mm
Bredd: 800 mm
Höjd: 1270 mm

Körhandtaget i körläge

Längd: 1050 mm
Bredd: 800 mm
Höjd: 1050 mm

18.3 Buller- och vibrationsvärden

Uppmätning av buller- och vibrationsvärden har gjorts med hänsyn till driftläget nominella max-varvtal.

Ytterligare uppgifter för att uppfylla arbetsgivar direktivet Vibration 2002/44/EG, se

www.stihl.com/vib

18.3.1 Ljudtrycksnivå L_p enligt EN 60335-2-72

64 dB(A)

18.3.2 Ljudeffektnivå L_w enligt EN 60335-2-72

80 dB(A)

18.3.3 Vibrationsvärde a_h enligt EN 60335-2-72

Vänster handtag Höger handtag

< 2,5 m/s² < 2,5 m/s²

För ljudtrycksnivå och ljudeffektnivå K är-Värde enligt direktiv 2006/42 / EG = 2,0 dB (A); för vibrationen är värdet K-Värde enligt 2006/42/EG = 2,0 m/s².

De angivna vibrationsvärdena uppmäts enligt en standardiserad provningsmetod och kan tillämpas vid jämförelse av elapparater.

De faktiska vibrationsvärdena kan avvika från de angivna värdena beroende på typ av användning.

De angivna vibrationsvärdena kan användas vid en första uppskattning av vibrationsbelastningen.

Den faktiska vibrationsbelastningen måste uppskattas. Man kan då även ta hänsyn till tiden som elapparaten är avstängd samt tiden då den visserligen är igång men går utan belastning.

18.4 Transport

STIHL-batterier uppfyller nämnda förutsättningar i FN:s-handbok för kontroller och kriterier del III, underavsnitt 38.3.

Användaren behöver inget särskilt tillstånd för att medföra STIHL-batterier via landsväg till den plats där maskinen ska användas.

De batterier som innehåller litiumjoner omfattas av bestämmelserna i lagen om farligt gods.

Vid försändelser genom tredje part (t.ex. flygtransport eller spedition) ska särskilda krav på förpackning och märkning observeras.

När föremålet som ska sändas förbereds måste en expert på farligt gods konsulteras. Observera eventuellt ytterligare nationella föreskrifter.

Förpacka batteriet så att det inte kan flytta sig i förpackningen.

För ytterligare transportanvisningar, se

www.stihl.com/safety-data-sheets

18.5 REACH

REACH är en EU-förordning för registrering, bedömning och godkännande av kemikalier.

Information om uppfyllandet av REACH-förordningen (EG) nr 1907/2006 finns på

www.stihl.com/reach

* Kapslingsklass IP21 uppnås genom att lämpliga komponenter används.

19 Åtgärda driftstörningar

Ta ut batteriet ur maskinen före alla arbeten på den.		
Fel	Orsak	Åtgärd
Maskinen startar inte	Ingen elektrisk kontakt mellan maskinen och batteriet	Ta ut batteriet, undersök kontaktarna och sätt i batteriet igen
	Batteriets laddningsnivå är för låg. (1 lampa på batteriet blinkar grön)	Ladda batteriet
	Batteriet för varmt/för kallt (1 lampa på batteriet lyser röd)	Låt batteriet svalna/värm upp batteriet långsamt vid temperaturer från cirka +15 °C till +20 °C.
	Fel på batteriet (4 lysdioder på batteriet blinkar röda)	Ta ut batteriet ur maskinen och sätt i det igen. Sätt på maskinen, om lamporna fortfarande blinkar är batteriet defekt och måste bytas
	Maskinen är för varm (3 lysdioder på batteriet lyser röda)	Maskinen är för varm – låt den svalna
	Elektromagnetisk störning eller fel på maskinen (3 lysdioder på batteriet blinkar röda)	Ta ut batteriet ur maskinen och sätt i det igen. Sätt på maskinen, om lamporna fortfarande blinkar är maskinen defekt och måste kontrolleras av en återförsäljare ¹⁾
	Fukt i maskinen och/eller batteriet	Låt maskinen/batteriet torka
Maskinen stängs av under drift	Batteriet är för varmt eller maskinens elektroniska delar är för varma	Ta ut batteriet ur maskinen, låt batteriet och maskinen svalna
	Elektriskt eller elektromagnetiskt fel	Ta ut batteriet och sätt i det igen
	Temperaturberoende överbelastningsskydd utlöst – inställning av soptryck för högt	Anpassa soptryckets inställning till det underlag som ska sopas Vänta ca 30 sekunder tills överbelastningsskyddet har svalnat.
	Temperaturberoende överbelastningsskydd utlöst – tallriksborste eller sopvals blockerad	Åtgärda blockeringen Vänta ca 30 sekunder tills överbelastningsskyddet har svalnat. Om sopvalsen är blockerad återställer du överbelastningsskyddet genom att trycka på omkopplaren
Drifttiden är för kort	Batteriet är inte fulladdat	Ladda batteriet
	Batteriets livslängd har uppnåtts resp. överskridits	Kontrollera ¹⁾ och byta ut batteriet
	Höjdinställning för låg – tallriksborstens kontaktryck är för högt	Anpassa höjdjusteringen till den yta som ska sopas
Batteriet fastnar när det sätts in i maskinen/laddaren	Styrningarna / kontaktarna är smutsiga	Rengör försiktigt kontaktarna / styrningarna
Batteriet laddas inte trots att lampan på laddaren lyser grönt	Batteriet för varmt/för kallt (1 lampa på batteriet lyser röd)	Låt batteriet svalna/värm upp batteriet långsamt vid temperaturer från cirka +15 °C till +20 °C.

Ta ut batteriet ur maskinen före alla arbeten på den.		
Fel	Orsak	Åtgärd
		Använd endast laddaren i slutna och torra utrymmen vid temperaturer på mellan +5 °C och +40 °C.
Lampan på laddaren blinkar röd	ingen elkontakt mellan laddaren och batteriet	Ta ut batteriet och sätt i det igen
	Fel på batteriet (4 lampor på batteriet blinkar röda i ca 5 sekunder)	Ta ut batteriet ur maskinen och sätt i det igen. Sätt på maskinen, om lamporna fortfarande blinkar är batteriet defekt och måste bytas
	Fel på laddaren	Låt en återförsäljare ¹⁾ kontrollera laddaren
Maskinen är för tung att skjuta	Tallriksborste eller sopvals blockerad	Åtgärda blockeringen
	Fel inställning av soptryck	Anpassa soptryckets inställning till det underlag som ska sopas
	Tröggående drivdelar	Bespruta drivdelarna med sili-konspray ²⁾

¹⁾STIHL rekommenderar STIHL-återförsäljare
²⁾Se "Kontroll och underhåll av användaren"

20 Reparationsanvisningar

Användare av den här maskinen får endast utföra skötsel och underhållsarbete som beskrivs i den här skötselanvisningen. Mer avancerade reparationer får endast utföras av återförsäljare.

STIHL rekommenderar att endast auktoriserade STIHL-återförsäljare genomför underhåll och reparationer. Auktoriserade STIHL-återförsäljare har möjlighet att regelbundet delta i utbildningar samt att få tillgång till teknisk information.

Använd vid reparation endast reservdelar som är godkända av STIHL för denna maskin, eller tekniskt likvärdiga delar. Använd endast reservdelar av hög kvalitet. Annars finns det risk för olyckor eller skador på maskinen.

Vi rekommenderar att du använder STIHL originalreservdelar.

STIHL originalreservdelar känns igen på STIHL reservdelsnummer på logotypen **STIHL**® och eventuellt på STIHL-märket  (på mindre detaljer finns ibland bara detta märke).

21 Avfallshantering

Information om avfallshantering finns att få hos kommunförvaltningen eller en STIHL-återförsäljare.

Icke fackmannamässig kassering kan skada hälsan och miljön.

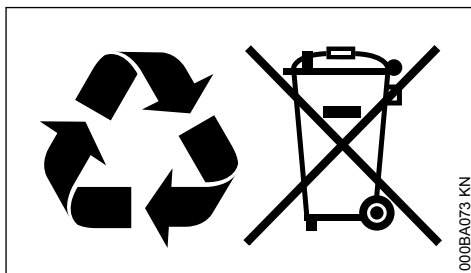

- Avfallshandla STIHLs produkter, inklusive förpackningar, enligt lokala föreskrifter på därför avsedd återvinningsstation.
- Släng inte produkten i hushållsavfallet.

22 EU-försäkran om överensstämmelse

ANDREAS STIHL AG & Co. KG
 Badstr. 115
 D-71336 Waiblingen

Tyskland

intygar på eget ansvar att

Konstruktion:

Batteridriven sopmaskin

Fabrikat:

STIHL

Typ:

KGA 770

Serieidentifiering:

4860

uppfyller bestämmelserna i direktiv 2006/42/EG, 2014/30/EU, 2000/14/EG och 2011/65/EU och har utvecklets och tillverkats i överensstämmelse med de versioner av följande standarder som gällde vid produktionsdatumet:

EN 55014-1, EN 55014-2, EN 60335-1, EN 60335-2-72

Beräkning av uppmätt och garanterad ljudeffektnivå har gjorts enligt direktiv 2000/14/EG, bilaga V.

Uppmätt ljudeffektnivå

KGA 770 80 dB(A)

Garanterad ljudeffektnivå

KGA 770 82 dB(A)

Förvaring av teknisk dokumentation:

ANDREAS STIHL AG & Co. KG
Produktzulassung

Tillverkningsår, tillverkningsland samt serienummer står på maskinen.

Waiblingen, 2021-07-15

ANDREAS STIHL AG & Co. KG
enligt fullmakt

Dr. Jürgen Hoffmann

Avdelningschef produktgodkännande, reglering



23 UKCA-konformitetsdeklaration

ANDREAS STIHL AG & Co. KG
Badstr. 115
D-71336 Waiblingen

Tyskland

intygat på eget ansvar att

Konstruktion: Batteridriven sopmaskin

Fabrikat: STIHL
Typ: KGA 770
Serieidentifiering: 4860

motsvarar bestämmelserna i förordningarna (Förenade kungariket) Supply of Machinery

(Safety) Regulations 2008, Electromagnetic Compatibility Regulations 2016, Noise Emission in the Environment by Equipment for use Outdoors Regulations 2001 och The Restriction of the Use of Certain Hazardous Substances in Electrical and Electronic Equipment Regulations 2012”och har utvecklets och tillverkats i överensstämmelse med de versioner av följande standarder som gällde vid produktionsdatumet:

EN 55014-1, EN 55014-2, EN 60335-1, EN 60335-2-72

De uppmätta och garanterade ljudeffektnivåerna bestämdes i enlighet med Förenade kungarikets föreskrifter om bulleremission i miljön från utrustning för användning utomhus från 2001, bilaga 8.

Uppmätt ljudeffektnivå

KGA 770 80 dB(A)

Garanterad ljudeffektnivå

KGA 770 82 dB(A)

Förvaring av teknisk dokumentation:

ANDREAS STIHL AG & Co. KG

Tillverkningsår, tillverkningsland samt serienummer står på maskinen.

Waiblingen, 2021-07-15

ANDREAS STIHL AG & Co. KG
enligt fullmakt

Dr. Jürgen Hoffmann

Avdelningschef produktgodkännande, reglering



Sisällysluettelo

1	Käyttöohje.....	81
2	Turvallisuusohjeet ja työtekniikka.....	81
3	Laitteen kokoaminen.....	84
4	Laitteen kuljettaminen.....	85
5	Laturin sähköliitäntä.....	87
6	Akun lataaminen.....	87
7	LED-merkkivalot akussa.....	88
8	LED-merkkivalot laturissa.....	90

9	Laitteen käynnistäminen.....	90
10	Työskentely.....	90
11	Laitteen kytkeminen pois käytöstä.....	91
12	Työskentelyn jälkeen.....	92
13	Laitteen säilytys.....	92
14	Käyttäjän suoritettavaksi tarkoitetut tarkastukset ja huollot.....	93
15	Huolto- ja hoito-ohjeita.....	94
16	Kulutuksen minimointi ja vaurioiden välttäminen.....	95
17	Tärkeät osat.....	95
18	Tekniset tiedot.....	96
19	Käyttöhäiriöiden korjaaminen.....	97
20	Korjausohjeita.....	98
21	Hävittäminen.....	98
22	EU-vaatimustenmukaisuusvakuutus.....	98
23	UKCA-vaatimustenmukaisuusvakuutus.....	99

1 Käyttöohje

1.1 Kuvasymbolit

Tässä käyttöohjeessa selostetaan kaikkien laitteissa olevien kuvasymbolien merkitys.

1.2 Tekstiin liittyvät merkinnät



VAROITUS

Ihmisten onnettomuus- ja loukkaantumisvaaraa sekä esinevahinkoja koskeva varoitus.

HUOMAUTUS

Laitteen tai sen yksittäisten osien vaurioitumista koskeva varoitus.

1.3 Tekninen tuotekehittäely

STIHL kehittää jatkuvasti koneitaan ja laitteitaan, minkä vuoksi se pidättää oikeuden toimitusten laajuuden muotoa, tekniikkaa ja varustusta koskeviin muutoksiin.

Käyttöohjeessa annettujen tietojen ja kuvien perusteella ei näin ollen voida esittää vaateita.

2 Turvallisuusohjeet ja työtekniikka



Laitteen käyttö edellyttää erityisiä varotoimenpiteitä.



Lue koko käyttöohje huolellisesti, ennen kuin käytät laitetta ensimmäisen kerran. Säilytä ohje huolellisesti myöhempiä käyttöä varten. Käyt-

töohjeiden noudattamatta jättäminen voi olla hengenvaarallista.



VAROITUS

- Lapset tai nuoret henkilöt eivät saa käyttää tätä laitetta. Varmista, etteivät lapset pääse leikkimään tällä laitteella.
- Laitetta saavat käyttää vain henkilöt, jotka on opastettu käsittelemään laitetta tai jotka voivat itse osoittaa hallitsevansa laitteen käytön.
- Käyttäjät, jotka eivät rajallisen fyysisen, motorisen tai henkisen kuntonsa vuoksi pysty käyttämään laitetta turvallisesti, saavat käyttää laitetta vain valvottuina tai käytöstä vastaavan henkilön opastuksella.
- Lainaa tai anna laite vain sellaisten henkilöiden käyttöön, jotka ovat tutustuneet tähän malliin ja sen käsittelyyn – luovuta aina käyttöohje mukaan



Poista akku laitteesta seuraavissa tapauksissa:

- puhdistamisen ajaksi
- lopettaessasi laitteen käytön
- kuljetus
- säilytys
- korjaus- ja huoltotöiden ajaksi
- vaara- ja hätätilanteessa

Näin moottori ei pääse käynnistymään tahattomasti.

Noudata maakohtaisia turvallisuusohjeita – esim. ammattijärjestöjen, sairauskassojen, työturvallisuusviranomaisten yms. antamia ohjeita.

Laitte on säilytettävä siten, että se ei aiheuta vaaraa kenellekään. Varmista, että laite ei voi joutua asiattomien henkilöiden käsiin.

Käyttäjä vastaa sivullisille tai heidän omaisuudelleen aiheutuvista vahingoista tai vaaroista.

Jos työskentelet ensimmäistä kertaa laitteen parissa: Pyydä myyjää tai muuta laitteen tuntevaa henkilöä selostamaan, miten laitetta käsitellään turvallisesti. Harkitse myös osallistumista aiheita käsittelevälle kurssille.

Kansallisissa ja paikallisissa määräyksissä on mahdollisesti määritetty aikarajoja melupäästöjä aiheuttavien laitteiden käytölle.

Ota laite käyttöön vain, jos kaikki rakenneosat ovat vaurioitumattomia.

2.1 Fyysinen sopivuus

Laitetta käyttävän henkilön on oltava levännyt, terve ja hyvävointinen.

Jos sinut on terveydellisistä syistä määrätty välttämään rasitusta, tiedustele ensin lääkäriltäsi, voitko työskennellä laitteella.

Laitetta ei saa käyttää alkoholin, reaktiokykyä heikentävien lääkkeiden eikä huumaavien aineiden vaikutuksen alaisena.

2.2 Määräystenmukainen käyttö

Akkukäyttöisellä lakaisukoneella voidaan puhdistaa tien likaa, lehtiä, ruohoa, paperia ja muita vastaavaa tasaisilta ja kovilta pinnoilta. Moottorit käyttävät lautasharjoja ja harjatelaa.

Akkukäyttöistä lakaisukonetta voidaan käyttää myös ilman moottorin apua.

Älä lakaise terveydelle haitallisia aineita.

Laitte ei sovellu terveydelle haitallisten nesteiden lakaisemiseen.

Älä koskaan lakaise räjähtäviä pölyjä, nesteitä, happoja äläkä liuotinaineita.

Älä käytä laitetta räjähdysherkillä alueilla.

Älä käytä laitetta kuljetusvälineenä.

Laitteen käyttö muihin tarkoituksiin ei ole sallittua ja voi johtaa onnettomuuksiin tai laitteen vaurioitumiseen. Älä tee tuotteeseen muutoksia, sillä myös nämä saattavat johtaa onnettomuuksiin tai laitteen vaurioitumiseen.

2.3 Käyttöolosuhteet



Älä käytä laitetta sateella äläkä märässä tai kosteassa ympäristössä. Älä jätä laitetta sateeseen.

2.4 Vaatetus ja varustus

Käytä määräysten mukaista vaatetusta ja varustusta.



Sido pitkät hiukset kiinni ja suojaa ne (huivilla, pipolla, kypärällä tms.).

Älä käytä vaatteita, jotka voivat takertua laitteen liikkuviin osiin. Älä käytä myöskään huivia, solmiota tai koruja.

Käytä tukevia, karkeapohjaisia ja luistamattomia jalkineita.

STIHLin valikoimiin kuuluu runsaasti erilaisia henkilösuojaimia.

2.5 Kuljettaminen

Huomioi käyttöohjeen vastaava luku.

Kytke laite aina pois päältä ja poista akku laitteesta – myös siinä tapauksessa, että kuljetat laitetta vain lyhyen matkaa. Näin moottori ei pääse käynnistymään tahattomasti.

Älä kannu laitetta lakaisuastian kahvasta.

Ajoneuvoissa: Varmista, ettei laite pääse kaatu- maan, liukumaan eikä vahingoittumaan.

2.6 Lisävarusteet

Asenna laitteeseen vain STIHLin tähän laitteeseen hyväksymiä tai teknisesti samantasoisia osia ja lisävarusteita. Jos sinulla on kysyttävää, käänny erikoisliikkeen puoleen. Käytä ainoastaan laadukkaita työkaluja ja lisävarusteita. Muutoin vaarana ovat onnettomuudet tai laitteen vahingoittuminen.

STIHL suosittelee, että käytät alkuperäisiä STIHLin osia ja lisävarusteita. Ne on optimoitu tätä tuotetta varten ja vastaamaan käyttäjän vaatimuksia.

Älä tee laitteeseen muutoksia – tämä voi vaikuttaa laitteen turvallisuuteen. STIHL ei vastaa henkilö- tai aineellisista vahingoista, jotka ovat seurausta muiden kuin STIHLin hyväksymien oheislaitteiden käytöstä.

2.7 Moottori

Akku

Noudata STIHL-akkuliitettä tai käyttöohjetta ja säilytä sitä turvallisessa paikassa.

Tarkempia turvallisuusohjeita – katso

www.stihl.com/safety-data-sheets

Laturi

Noudata STIHL-laturin käyttöohjetta ja säilytä sitä turvallisessa paikassa.

2.8 Työskentelyn valmistelu

Tarkista, että laite on käyttöturvallisessa kunnossa – noudata käyttöohjetta:

- Virtakytkimen on oltava helposti asetettavissa asentoon **0**
- Virtakytkimen tulee olla asennossa **0**
- Tarkista, että laitteen akkulokeron kontakteissa ei ole likaa
- Aseta akku oikein – sen tulee naksahdella paikalleen

- Älä käytä viallista äläkä muotoaan muuttanutta akkua
- Kahvojen tulee olla puhtaat ja kuivat eikä niissä saa olla öljyä eikä likaa, jotta laitteen käsittely on turvallista
- Tarkista, että aisa on kunnolla paikallaan
- Tarkista kotelon kunto
- Tarkasta lakaisusäiliön kunto ja kiinnitys
- Tarkista, ettei lautasharjoihin ja harjatelaaan ole tarttunut roskia eikä niihin ole pinttynyt likaa – harjojen tulee liikkua vapaasti
- Tarkista harjauspaineen säätö ja säädä se tarvittaessa harjattavaan alustaan sopivaksi
- Älä tee muutoksia hallinta- ja turvalaitteisiin

Laitetta saa käyttää vain, jos sen turvallisuudessa ei ilmene puutteita – **onnettomuusvaara!**

Älä käytä laitteen kytkintä jalalla.

2.9 Työskentelyn aikana

Vaaran uhatessa tai hätätilanteessa kytke laite heti pois päältä ja irrota akku.

Laitetta saa käyttää vain yksi henkilö kerrallaan – pidä muut poissa työskentelyalueelta.

Pidä lapset, eläimet ja katsojat etäällä laitteesta.

Jos lautasharja tai harjatelata jumittuu, kytke laite pois päältä ja irrota akku – poista vasta tämän jälkeen jumien aiheuttaja. Käytä tukevia käsineitä terävien esineiden aiheuttamien viiltohaavojen välttämiseksi.

Älä koske pyöriviin harjoihin – **tapaturmavaara!**

Älä törmää työn aikana esineisiin, esim. hyllyihin tai rakennustelineisiin – vaarana on esineiden kaatuminen tai putoaminen

Älä koskaan jätä laitetta käyntiin ilman valvontaa.

Älä käytä laitetta ilman, että lakaisusäiliö on paikallaan.

Ole varovainen liukkaalla, märällä, lumisella alustalla sekä rinteessä ja epätasaisessa maastossa – **liukastumisvaara!**

Pidä tarpeeksi taukoja väsymyksen ja uupumuksen välttämiseksi – **onnettomuusvaara!**

Käytä hengityssuojainta, jos pölyäminen on runsasta.

Jos laitteen käynnissä tapahtuu selviä muutoksia (esim. ääriä lisääntyy, kone liikkuu raskaasti), keskeytä työskentely ja selvitä muutosten syy.

Jos laite on altistunut muulle kuin laitteen käyttö-tarkoituksen mukaiselle kuormitukselle (esim. laitteeseen kohdistuneiden iskujen tai kaatumi-

sen seurauksena), laitteen käyttöturvallisuus on ehdottomasti varmistettava ennen käytön jatkamista. – Katso myös kohta "Ennen työskentelyä". Varmista erityisesti turvalaitteiden toimintakunto. Älä missään tapauksessa käytä enää sellaisia laitteita, joiden käyttöturvallisuus on heikentynyt. Ota epäselvissä tapauksissa yhteyttä erikoisliikkeen.

Älä lakaise mitään palavaa tai hehkuvaa, kuten savukkeita, tuhkaa tai tulitikkua – **palovaara!**

Ennen kuin poistut laitteen luota: Kytke laitteen virta pois päältä ja irrota akku.

2.10 Työskentelyn jälkeen

Tyhjennä lakaisusäiliö aina käytön jälkeen.

Ennen lakaisusäiliön tyhjentämistä: Kytke laitteen virta pois päältä.

Käytä tukevia käsineitä lakaisusäiliötä tyhjentäessäsi, jotta vältät esim. rikkoutuneen lasin, metallin tai muiden terävien reunojen aiheuttamat vammat.

Tyhjennä lakaisusäiliö pölyhaittojen vähentämiseksi mieluiten ulkona.

2.11 Laitteen puhdistaminen

Puhdista laitteesta pöly ja lika – älä käytä liuottimia.

Puhdista muoviosat kostealla rievulla. Terävät puhdistusvälineet voivat vahingoittaa muovioita.

Käytä tukevia käsineitä puhdistatessasi lautasharjaa tai harjatelaa terävien esineiden aiheuttamien viiltohaavojen välttämiseksi.

Älä käytä laitteen puhdistukseen korkeapainepepusuria. Kova vesisuihku saattaa vaurioittaa laitteen osia.

Älä suihkuta vettä laitetta kohti.

Älä puhdista lautasharjoja ja harjatelaa paineilimalla. Voimakas ilmavirta voi vahingoittaa harjoja.

2.12 Laitteen säilytys

Laite on säilytettävä siten, että se ei aiheuta vaaraa kenellekään. Varmista, että laite ei voi joutua asiattomien henkilöiden käsiin.

Estä laitteen kaatuminen ja aisan taittuminen.

Älä tartu aisan kääntyviin osiin – jos aisa kääntyy vahingossa, voit jäädä puristuksiin työntökahvan ja kotelon väliin – **tapaturmavaara!**

Säilytä laite kuivassa tilassa, virtakytkin asennossa **0** ja akku irrotettuna.

2.13 Työtექnikka

2.13.1 Laitteeseen tarttuminen ja laitteen ohjaaminen

Laitetta saa käyttää vain yksi henkilö kerrallaan – pidä muut poissa työskentelyalueelta.



9933BA001 KN

Pidä aina tukevasti kiinni aisasta.

Työnnä laitetta eteenpäin ja sopeuta nopeutesi ympäristön mukaan.

Voit ajaa matalien, 2 - 3 cm korokkeiden yli painamalla aisaa kevyesti alas.

Jos puhdistustulos heikkenee, tarkista ovatko lautasharjat tai harjatelaa jumittuneet tai kuluneet.

lakaisusäiliön täyttyminen

Lakaisusäiliö on täynnä, kun harjattua likaa alkaa tulla ulos sivulta.

Voit työskennellä vielä jonkin aikaa, kun nostat laitetta edestä ylös niin, että lika siirtyy säiliössä taakse. Näin lakaisusäiliön tilavuus tulee paremmin hyödynnettyä.

Laitteen painopiste siirtyy taakse lakaisusäiliön täytyessä, kun harjaat painavaa likaa, kuten soraa. Tämän vuoksi lautasharjojen kontakti harjattavaan pintaan heikkenee ja samalla heikkenee myös puhdistustulos.

2.14 Huolto- ja korjaustyöt

Ennen korjaus- ja huoltotöitä katkaise virta laitteistokytimestä siirtämällä se asentoon **0** ja irrota akku laitteesta. Näin moottori ei käynnisty vahingossa.

Laitetta on huollettava säännöllisesti. Tee ainoastaan tässä käyttöohjeessa kuvattuja huolto- ja korjaustöitä. Muut työt on teetettävä alan ammattilaisella.

STIHL suosittelee, että kaikki huolto- ja korjaustyöt teetetään ainoastaan valtuutetulla STIHL-jälleenmyyjällä. STIHL-jälleenmyyjät saavat säännöllisesti koulutusta ja teknisiä tiedotteita.

Käytä ainoastaan korkealaatuisia varaosia. Huonompilaatuisten varusteiden käyttö voi aiheuttaa tapaturmia tai vahingoittaa laitetta. Lisätietoa saat jälleenmyyjältä.

STIHL suosittelee alkuperäisten STIHL-varaosien käyttöä. Ne on suunniteltu kyseiseen laitteeseen ja käyttäjän tarpeisiin sopiviksi.

Älä tee laitteen rakenteeseen minkäänlaisia muutoksia – turvallisuus voi vaarantua – **tapaturman vaara!**

Tarkista säännöllisesti, että laturin sähkökoskettimet, liitosjohto ja pistoke on kunnolla eristetty ja että ne eivät ole haurastuneet.

Sähköosien, kuten laturin liitosjohdon, huolto ja vaihto on teetettävä sähköalan ammattilaisella.

Pidä akun ohjausurat puhtaina ja puhdista ne tarvittaessa.

Käytä lautasharjoja ja harjatelaa vaihtaessasi kestäviä käsineitä, ettet saa haavoja terävistä kappaleista.

3 Laitteen kokoaminen

Ennen ensimmäistä käyttökertaa on laitteeseen asennettava työntökahva.

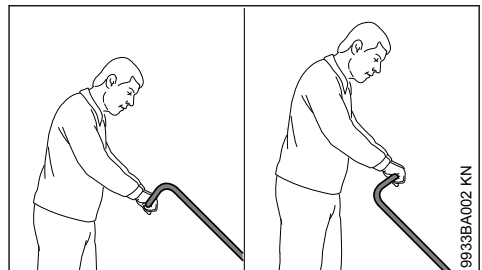

9933BA002 KN

Käyttäjän pituudesta riippuen voidaan työntökahva asentaa kahteen eri asentoon.

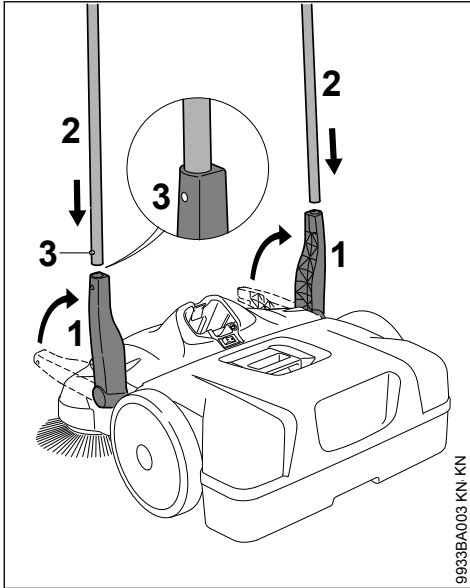

9933BA003 KN KN

- Nosta pidikkeet (1) ylös.
- Työnnä työntökahvaa (2) samalla molempiin pidikkeisiin (1) – pidätysjousen (3) tulee lukittua paikalleen.

4 Laitteen kuljettaminen

4.1 Laitteen kantaminen

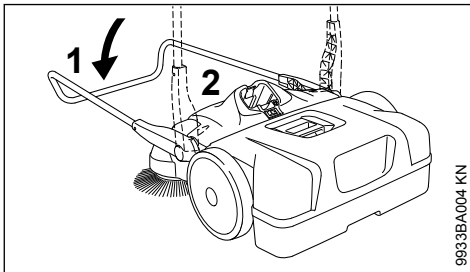

9933BA004 KN

- Taita työntökahva (1) eteen.
- Tartu laitteen kädensijasta (2) ja nosta se pystyasentoon.

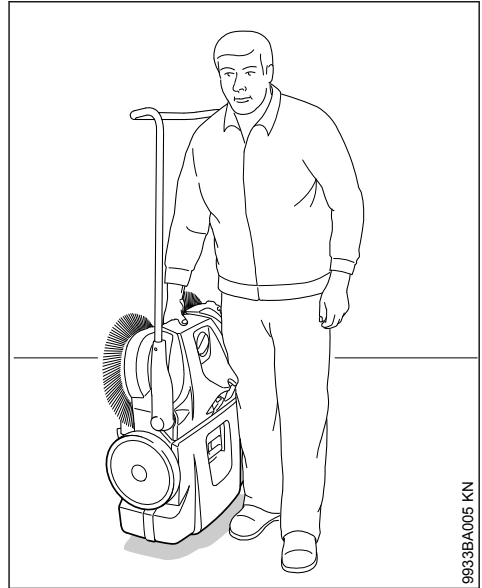

9933BA005 KN

- Kanna laitetta kädensijasta – lautasharjat varalosta pois päin.

4.2 Ajoneuvossa

Sijoita laite niin, että lautasharjojen harjakset eivät taipu. Taipuneet harjakset voivat muuttaa muotoaan pysyvästi.

Taipuneet harjakset voidaan suoristaa esimerkiksi lämmittämällä niitä hiustenkuivaimella – ks. Käyttäjän suoritettavaksi tarkoitetut tarkastukset ja huollot.

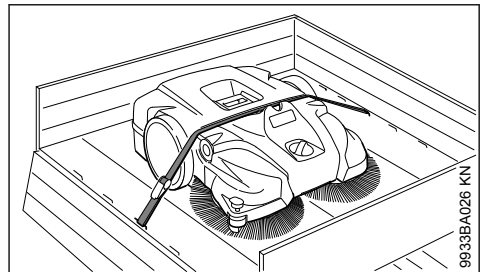

9933BA026 KN

Estä laitteen liikkuminen liinalla.

- Kiinnitä liina roskasäiliön ja laitteen kotelon väliin. Älä kiristä liian kireälle, jottei laite vahingoitu.

Laite vie ajoneuvossa vähemmän tilaa, kun irrotat työntökahvan laitteesta.

4.3 Työntökahvan

irrottaminen



- ▶ Kohdista pystyasennossa olevan laitteen työntökahva noin 45°:n kulmaan alustaa kohti (asetä kotelon nuolet pidikkeen merkintöjen kanssa kohdakkain).
- ▶ Paina pidikkeitä hieman toisistaan erilleen ja vedä samalla laitteen molemmista kiinnikkeistä.

asentaminen

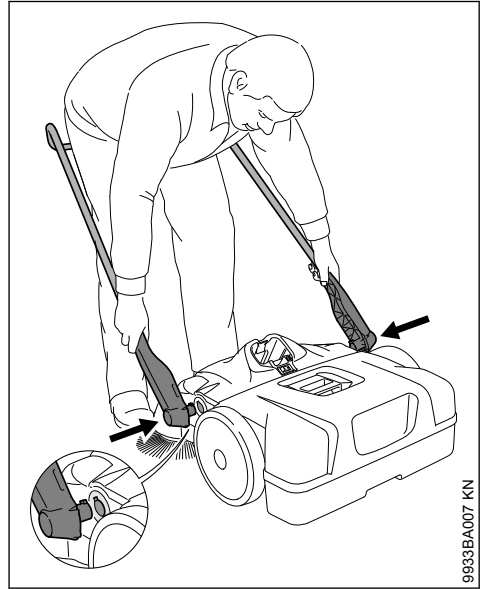

- ▶ Seiso työntökahvan välissä ja tartu käsin pidikkeisiin.
- ▶ Paina pidikkeitä toisistaan hieman erilleen.
- ▶ Työnnä pidikkeet samanaikaisesti laitteen molempiin kiinnikkeisiin – sovita pidikkeiden tapit kiinnikkeiden koloihin.

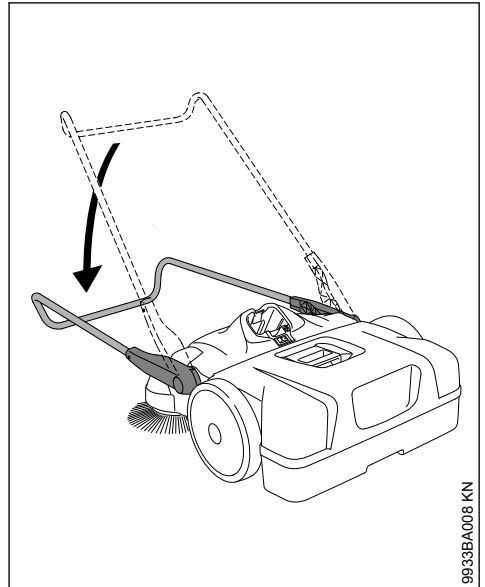

- Paina työntökahvaa alas – näin pidikkeet lukittuvat kiinnikkeisiin ja ovat tukevasti kiinni laitteessa.

5 Laturin sähköliitäntä

Verkköjännitteen ja käyttöjännitteen on oltava samat.

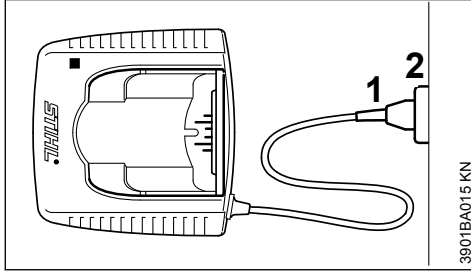

- Työnnä pistoke (1) pistorasiaan (2).

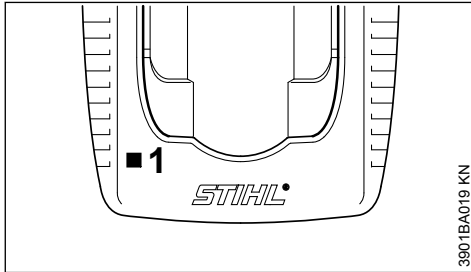

Kun laturi on kytketty pistorasiaan, suoritetaan itsetestaus. Testin ajan palaa laturin merkkivalo (1) n. 1 sekunnin ajan vihreänä, sen jälkeen punaisena, minkä jälkeen se sammuu.

6 Akun lataaminen

Toimitettaessa akku ei ole ladattu täyteen.

Suosittellemme lataamaan akun täyteen ennen ensimmäistä käyttökertaa.

- Kytke laturi sähköverkkoon. Varmista, että verkkojännite ja laturin käyttöjännite ovat samat, ks. kohta Laturin sähköliitäntä.

Käytä laturia vain suljetussa ja kuivassa paikassa ympäristölämpötilassa 5 - 40 °C (41 - 104° F).

Lataa vain kuivia akkuja. Anna kostean akun kuivua ennen latauksen aloittamista.

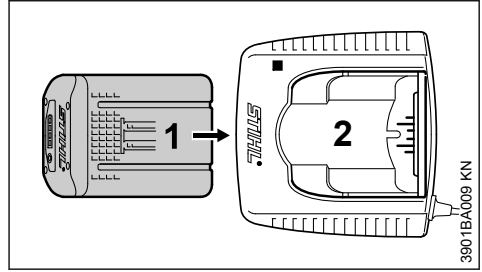

- Työnnä akku (1) laturiin (2) ensimmäiseen vasteeseen saakka. Paina sitten akku pohjaan.

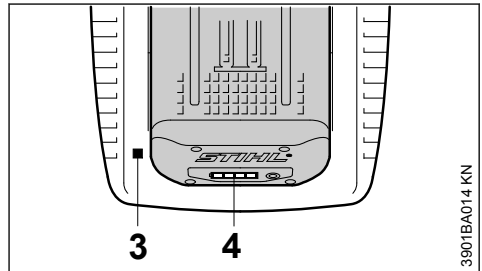

Akun asettamisen jälkeen laturin LED-merkkivalo (3) syttyy, ks. kohta Laturin LED-merkkivalot.

Lataaminen alkaa, kun akun LED-merkkivalot (4) palavat vihreinä, ks. kohta Akun LED-merkkivalot.

Latausaika riippuu monista tekijöistä. Niitä ovat mm. akun kunto ja ympäristölämpötila. Siksi latausaika voi poiketa ilmoitetusta, ks. kohta Tekniset tiedot.

Akku kuumenee laitteessa työskentelyn aikana. Jos asetat laturiin lämpimän akun, laturi saattaa odottaa akun jäähtymistä ennen lataamisen aloittamista. Lataaminen alkaa vasta, kun akku on jäähtynyt. Jäähtymisaika voi pidentää latausaikaa.

Lataamisen aikana sekä akku että laturi lämpenevät.

6.1 Laturit AL 300, AL 500

Laturit AL 300 ja AL 500 on varustettu akun jäähtytyspuhaltimella.

6.2 Laturi AL 100

Laturi AL 100 ei aloita lataamista, ennen kuin akku on jäähtynyt. Jäähtyminen tapahtuu luovuttamalla lämpöä ympäristön ilmaan.

6.3 Lataus valmis

Laturi kytkeytyy automaattisesti pois päältä, kun akku on ladattu. Tällöin

- akun LED-merkkivalot sammuvat
- laturin LED-merkkivalo sammuu
- laturin puhallin kytkeytyy pois päältä (jos laturissa on sellainen)

Poista ladattu akku laturista lataamisen päätyttyä.

7 LED-merkkivalot akussa

Neljä LED-valoa ilmaisee akun varaustilan sekä akussa tai laitteessa esiintyvät häiriöt.

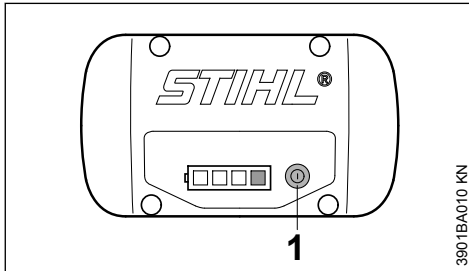

- Kytke näyttö päälle painamalla painiketta (1) – näyttö sammuu automaattisesti 5 sekunnin kuluttua

Nämä vihreät tai punaiset LED-valot voivat joko palaa yhtäjaksoisesti tai vilkkua.

- Vihreä LED-valo palaa yhtäjaksoisesti.
- Vihreä LED-valo vilkkuu.
- Punainen LED-valo palaa yhtäjaksoisesti.
- Punainen LED-valo vilkkuu.

7.1 Lataamisen yhteydessä

Joko yhtäjaksoisesti palavat tai vilkkuvat LED-valot ilmaisevat lataamisen etenemisen.

Vihreä vilkkuva LED-valo ilmaisee käynnissä olevan latauksen kapasiteetin.

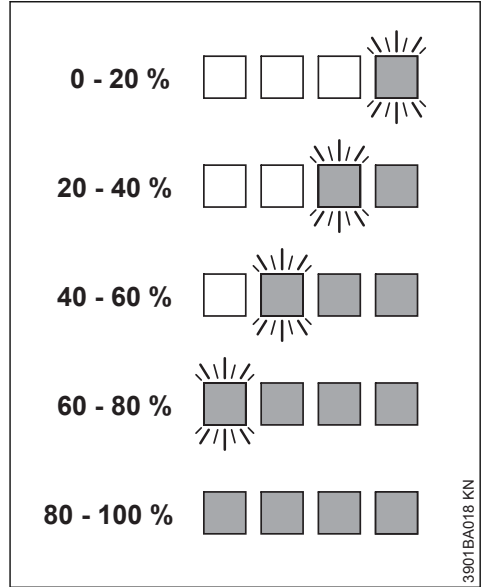

Latauksen päätyttyä akun LED-valot sammuvat automaattisesti.

Jos akussa palaa tai vilkkuu punaisia LED-valoja, tutustu kohtaan "Punaisten LED-valojen palaessa/vilkkuessa".

7.2 Työn aikana

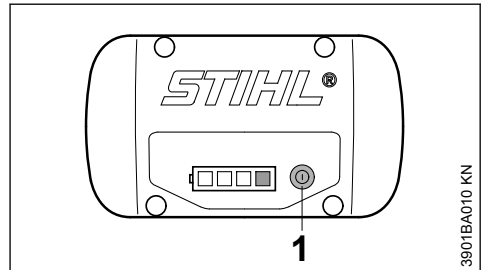

- Kytke näyttö päälle painamalla painiketta (1) – näyttö sammuu automaattisesti 5 sekunnin kuluttua

Joko yhtäjaksoisesti palavat tai vilkkuvat vihreät LED-valot ilmaisevat lataustilan.

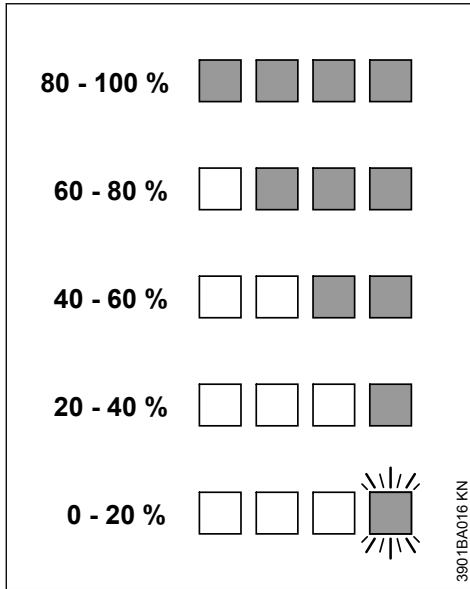

Jos akussa palaa tai vilkkuu punaisia LED-valoja, tutustu kohtaan "Punaisten LED-valojen palaessa/vilkkuesssa".

7.3 Punaisten LED-valojen palaessa/vilkkuesssa

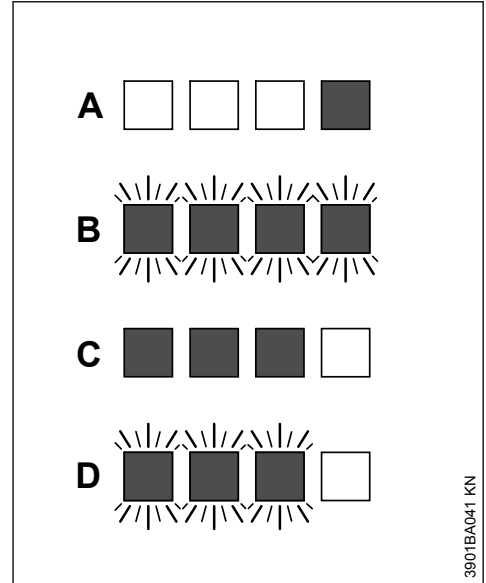

A	1 punainen LED-valo palaa yhtäjaksoisesti:	Akku on liian lämmin ¹⁾ ²⁾ / kylmä ¹⁾
B	4 punaista LED-valoa vilkkuu:	Akun toimintahäiriö ³⁾
C	3 LED-valoa palaa punaisena:	Laitte on kuumentunut – anna sen jäähtyä
D	3 punaista LED-valoa vilkkuu:	Laitteen toimintahäiriö ⁴⁾

¹⁾ Ladattaessa: Akun jäähtyttyä/lämmittyä latausprosessi käynnistyy automaattisesti.

²⁾ Työskentelyn aikana: Laitte sammuu – anna akun jäähtyä jonkin aikaa, mahdollisesti poista akku laitteesta tätä varten.

³⁾ Sähkömagneettinen häiriö tai vika. Poista akku laitteesta ja asenna akku tämän jälkeen takaisin paikalleen. Kytke virta laitteeseen – jos LED-valot vilkkuvat edelleenkin, akku on viallinen. Akku on tällöin vaihdettava.

⁴⁾ Sähkömagneettinen häiriö tai vika. Irrota akku laitteesta. Puhdista akkulokeron koskettimet tylsällä esineellä liasta. Sijoita akku takaisin paikalleen. Kytke laite päälle – jos LED-valot vilkkuvat edelleenkin, laite ei toimi oikein, ja se on tarkastettava merkkipäiväkirjässä – STIHL suosittelee STIHL-erikoisliikettä.

8 LED-merkkivalot laturissa

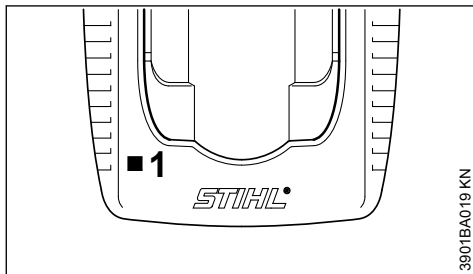

Laturin LED-merkkivalo (1) voi palaa vihreänä tai vilkkua punaisena.

8.1 Jatkuvasti palava vihreä valo

voi tarkoittaa seuraavaa:

- latautuu
- on liian lämmin ja sen on jäädyttävä ennen lataamista

Katso myös kohta akun LED-merkkivalot

Laturin vihreä LED-merkkivalo sammuu, kun akku on kokonaan latautunut.

8.2 Vilkkuva punainen valo ...

... voi tarkoittaa seuraavaa:

- ei sähkökosketusta akun ja laturin välillä.
- Irroita akku ja pane se taas takaisin
- Akun toimintahäiriö, ks. myös kohta akun LED-merkkivalot
- Laturin toimintahäiriö. Anna huollon tarkastaa laturi. STIHL suosittelee STIHL-huoltoa

9 Laitteen käynnistäminen

Toimitettaessa akku ei ole kokonaan ladattu.

Suosittelamme lataamaan akun ennen ensimmäistä käyttökertaa.

9.1 Akun asentaminen

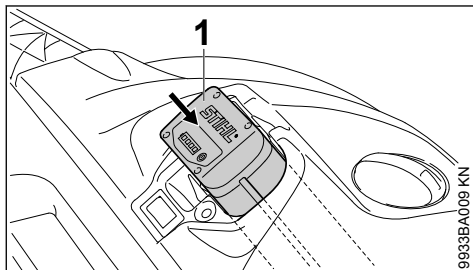

- ▶ Aseta akku (1) laitteen koteloon. Akku liukuu paikalleen. Paina akkua kevyesti, niin että se

naksahtaa paikalleen. Akun on oltava kotelon yläreunan tasalla

9.2 Laitteen kytkeminen päälle

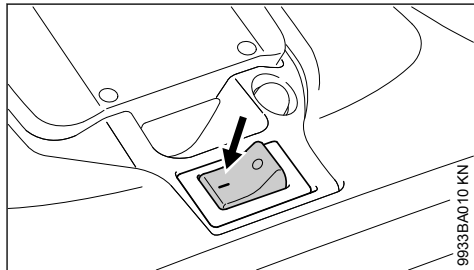

- ▶ Käännä kytkin asentoon I.

Lautasharjat ja harjatelat alkavat pyöriä.

10 Työskentely

10.1 Lautasharjojen korkeussäätö

Korkeussäädön avulla lautasharjat voidaan sovitaa lakaistavaan pintaan.

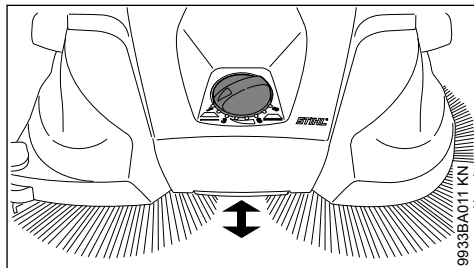

- ▶ Käännä kääntökahvaa haluamallesi tasolle vasemmalle tai oikealle:

Taso	Käyttö
1 - 2	tasaisille pinnoille
3 - 4	kosteat lehdet, hiekka, ei-tasaiset pinnat, esim. kivipinnoitettu betoni
5 - 8	Uudelleensäätö harjaksien kulumisen mukaan

Lautasharjojen harjakset saavat koskettaa maata vain kevyesti painaen. Liian suurella kosketuspaineella ei saavuteta parempaa puhdistustulosta, vaan se lisää kulumista ja lyhentää käyttöaikaa, koska akku tyhjenee nopeammin.

10.2 Sivuohjainrulla

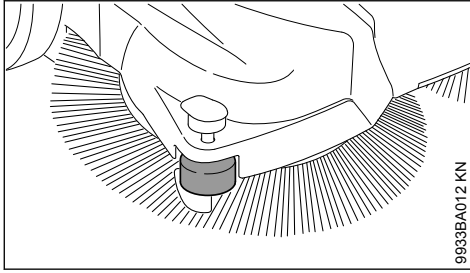

9933BA012 KN

Sivurulla helpottaa laitteen ohjaamista reunoja pitkin, esimerkiksi seinää tai reunakiviä pitkin.

10.3 Painin

Reunojen puhdistustyössä, esim. seinien tai reunakiviä puhdistettaessa, harjakset ohjataan lähelle maata painamalla painin alas.

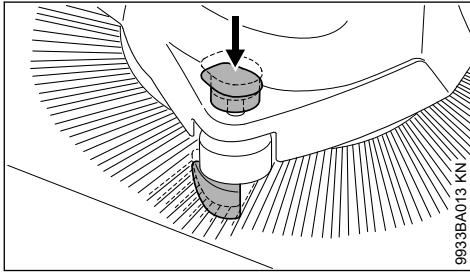

9933BA013 KN

► Paina painimen kahvaa alaspäin

10.4 Lämpötilariippuvainen ylikuormitussuoja

Lämpötilariippuvainen ylikuormitussuoja katkaisee virransyötön, jos moottorit ylikuormittavat mekaanisesti, esimerkiksi jos lautasharjat tai harjatelä jumituvat.

Jos ylikuormitussuoja on katkaissut virransyötön:

- Katkaise laitteen virta kytkimestä – asento 0 ja poista akku
- Lautasharja tai harjatelän tukon poistaminen
- odota noin 30 sekuntia, kunnes ylikuormitussuoja on jäähtynyt

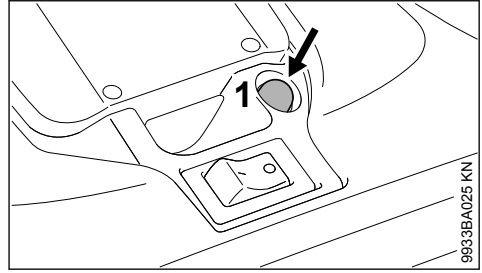

9933BA025 KN

Lautasharjojen lämpötilasta riippuvainen ylikuormitussuoja nollautuu automaattisesti, mutta harjatelän ylikuormitussuoja on nollattava manuaalisesti painamalla kytkintä (1).

- Aseta akku paikalleen ja kytke laite uudelleen päälle virtakytkimestä – asento I

11 Laitteen kytkeminen pois käytöstä

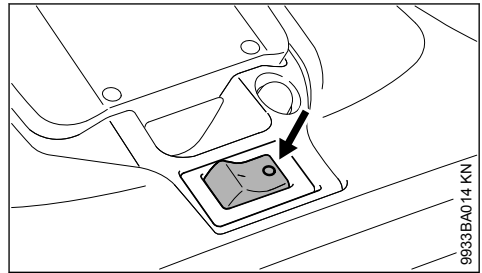

9933BA014 KN

- Kytke laite päältä laitteistokytkimestä – asento 0

Poista akku laitteesta taukojen ajaksi ja lopettaessasi työskentelyn.

11.1 Poista akku.

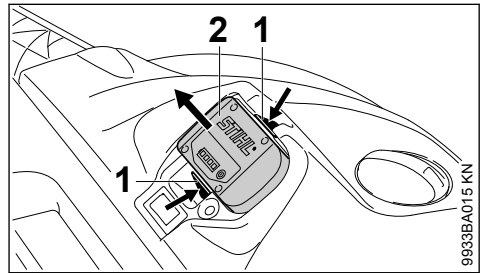

9933BA015 KN

- Paina kumpaakin lukitusvipua (1) samanaikaisesti, jolloin akun kiinnitys (2) aukeaa.
- Poista akku (2) kotelosta.

Kun et käytä laitetta, sijoita se niin, että se ei aiheuta kenellekään vaaraa.

Varmista, että sivulliset eivät pääse käsiksi laitteeseen.

12 Työskentelyn jälkeen

12.1 Roskasäiliön irrotus ja tyhjennys

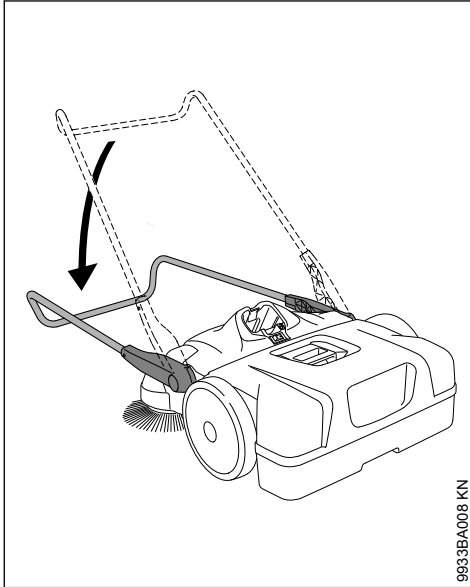

9933BA008 KN

- Taita työntökahva eteen.

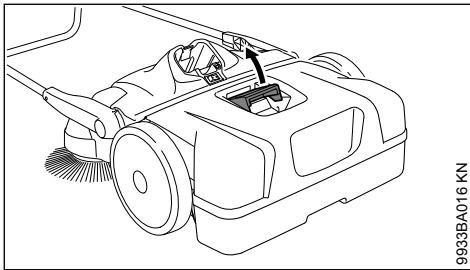

9933BA016 KN

- Vedä roskasäiliön kädensija ylös.

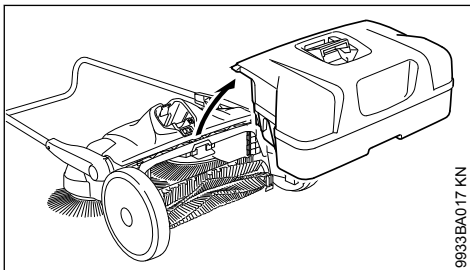

9933BA017 KN

- Roskasäiliön irrotus ja tyhjennys

12.2 Roskasäiliön asennus

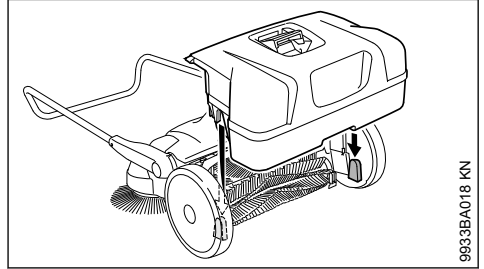

9933BA018 KN

- Pane roskasäiliö laitteeseen – roskasäiliön urat sopivat laitteen kiinnikkeisiin.
- Lukitse roskasäiliön kädensija.

13 Laitteen säilytys

- Poista akku
- Puhdista laite hyvin
- Säilytä laite kuivassa ja turvallisessa paikassa. Varmista, että sivulliset (esim. lapset) eivät pääse käsiksi laitteeseen

Sijoita laite niin, että lautasharjojen harjakset eivät taitu. Taipuneet harjakset voivat muuttua muotoaan pysyvästi. Taipuneet harjakset voi suoristaa esim. hiustenkuivaimella lämmittämällä, ks. Käyttäjän suoritettavaksi tarkoitetut tarkastukset ja huollot.

13.1 Laitteen säilytys

Laitetta voi säilyttää tilaa säästäten pystyasennossa.

Estä laitteen kaatuminen ja työntökahvan taittuminen.

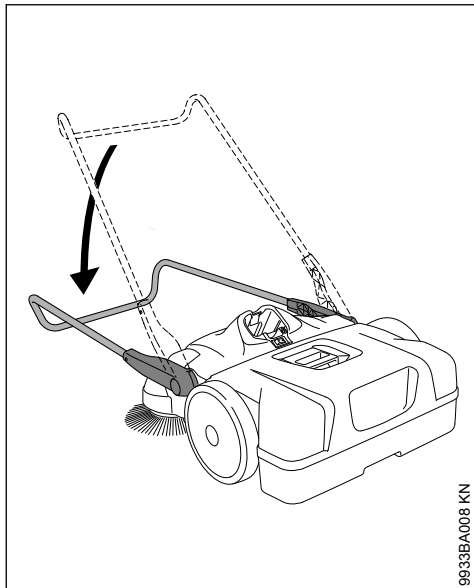

9933BA008 KN

- Taita aisa eteen

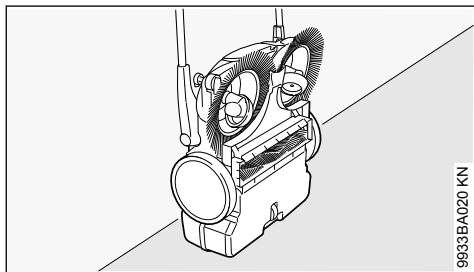

9933BA020 KN

- Nosta laite pystyasentoon

13.2 Akun säilyttäminen

- Ota akku pois laitteesta tai laturista
- Säilytä akku suljetussa, kuivassa ja turvallisessa paikassa. Varmista, että sivulliset (esim. lapset) eivät pääse käsiksi laitteeseen. Suojaa laite liialta
- Älä säilytä vara-akkuja käyttämättöminä. Käytä kaikkia akkuja vuorotellen

Akun optimaalisen käyttöiän varmistaminen: Säilytä akku niin, että siinä on varausta jäljellä noin 30 %.

13.3 Laturin säilyttäminen

- Poista akku
- Irrota pistoke pistorasiasta
- Säilytä laturi suljetussa, kuivassa ja turvallisessa paikassa. Varmista, että sivulliset (esim.

lapset) eivät pääse käsiksi laitteeseen. Suojaa laite liialta

14 Käyttäjän suoritettavaksi tarkoitetut tarkastukset ja huollot

14.1 Taipuneiden harjasten suoristaminen

Taipuneet harjakset voi suoristaa lämmittämällä

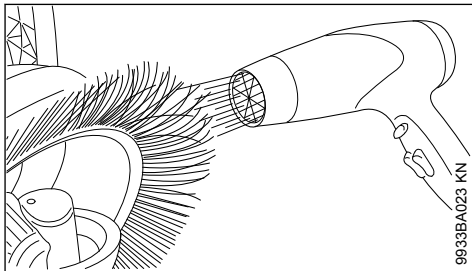

9933BA023 KN

- Lämmitä harjaksia lämminilmapuhaltimella (esim. hiustenkuivaajalla) ja suorista harjakset.

Älä käytä kuumailmapuhallinta, avotulta tai poltinta. Suuret lämpötilat voivat vahingoittaa harjoja pysyvästi.

14.2 Kulmavaihteen voitelu

Kulmavaihteen kunnossapitoa varten se voidaan voidella alkoholipohjaisella siikonöljyllä. Muiden voiteluaineiden käyttö voi heikentää kulmavaihteen toimintaa.

- Nosta laite pystyasentoon

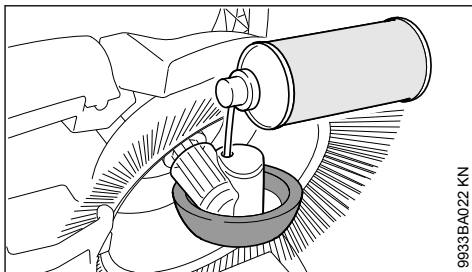

9933BA022 KN

- Suihkuta silikonisprayta säästeliäästi pyöräköntelon reikien läpi kulmavaihteeseen.

14.3 Ilmansuodattimen peseminen

- Irrota roskasäiliö.

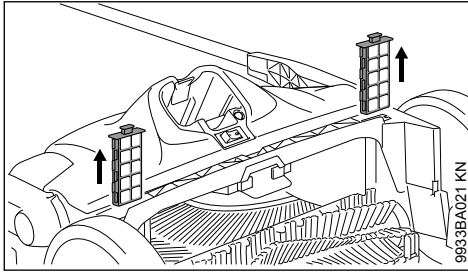

- ▶ Irrota suodatinosat ohjaimista.
- ▶ Poista vaahtomuovipanos suodatinosasta.
- ▶ Huuhtele vaahtomuovipanos vedellä, anna kuivua ja pane se takaisin suodatinosaan.
- ▶ Pane suodatinosat takaisin laitteeseen.

15 Huolto- ja hoito-ohjeita

Tiedot koskevat normaaleja käyttöolosuhteita. Vaikeissa olosuhteissa (paljon pölyä jne.) ja pidempien työpäivien aikana lyhennä vastaavasti annettuja aikavälejä.
Ennen kuin teet mitään töitä laitteeseen, aseta laitteen virtakytkin asentoon 0 ja irrota akku.

		ennen työskentelyn aloittamista	työskentelyn lopettamisen jälkeen tai päivittäin	viikoittain	kuukausittain	vuosittain	häiriön yhteydessä	vaurion yhteydessä	tarvittaessa
Koko laite	Silmämääräinen tarkastus (kunto)	X							
	puhdistus		X						
Ilmansuodatin	puhdistus								X
	vaihto						X		
Lautasharjat ja harjatela	Silmämääräinen tarkastus (kunto)	X	X						
	puhdistus								X
	vaihto erikoisliikkeessä ¹⁾						X		
Vaihde	voitelu ²⁾								X
Akku	Silmämääräinen tarkastus	X				X	X		
Akku	puhdistus	X							X
	Toimintatarkastus (akun poisto)	X							
Turvatarra	vaihto						X		

¹⁾STIHL suosittelee työn teettämistä STIHL-erikoisliikkeessä
²⁾katso "Tarkastus ja huolto käyttäjän toimesta"

16 Kulutuksen minimointi ja vaurioiden välttäminen

Tässä käyttöohjeessa annettujen ohjeiden noudattaminen vähentää laitteen liiallista kulumista ja vaurioitumista.

Laitetta tulee käyttää, huoltaa ja säilyttää näissä käyttöohjeissa kuvatulla tavalla.

Käyttäjä vastaa itse kaikista turvallisuus-, käyttö- ja huolto-ohjeiden noudattamatta jättämisestä aiheutuvista vaurioista. Tämä koskee erityisesti vaurioita, jotka johtuvat

- muiden kuin STIHLin hyväksymien muutosten teosta tuotteeseen
- sellaisten työkalujen tai lisävarusteiden käytöstä, joita ei ole hyväksytty tähän laitteeseen, jotka eivät sovi laitteeseen tai jotka ovat huonolaatuisia
- laitteen määräysten vastaisesta käytöstä
- laitteen käytöstä urheilu- tai kilpailutapahtumissa
- sekä seurannaisvahingoista, jotka ovat syntyneet viallisia komponentteja käsittävän laitteen käyttämisestä

16.1 Huoltotyöt

Kaikki kohdassa Huolto- ja hoito-ohjeet kuvatut työt on tehtävä säännöllisesti. Jos käyttäjä ei itse voi huoltaa laitetta, hänen on annettava laite alan ammattilaisen huollettavaksi.

STIHL suosittelee, että kaikki huolto- ja korjaustyöt teetetään ainoastaan valtuutetulla STIHL-huollolla. STIHL-jälleenmyyjät saavat säännöllisesti koulutusta ja teknisiä tiedotteita.

Jos nämä työt jätetään tekemättä tai jos ne tehdään väärin, voi syntyä vaurioita, joista käyttäjä on itse vastuussa. Näitä ovat mm.:

- sähkömoottorin vahingoittuminen huoltotöiden väärän ajoittamisen tai laiminlyöntien vuoksi (esim. jäähdytysilmakanavan riittämätön puhdistaminen)
- laturin vioittuminen väärän sähköliitännän vuoksi (jännite)
- laitteen, akun ja laturin ruoste- tai muut vauriot epäasianmukaisen säilytyksen ja käytön seurauksena
- laitteelle aiheutuneet vahingot, jotka johtuvat huonolaatuisten varaosien käytöstä.

16.2 Kuluvat osat

Tietyt laitteen osat kuluvat myös normaalissa ohjeiden mukaisessa käytössä, joten ne on vaih-

dettava käyttötavasta ja -tiheydestä riippuen ajoissa uusiin. Näitä ovat mm.:

- lautasharjat
- kumiharjatela
- akku

17 Tärkeät osat

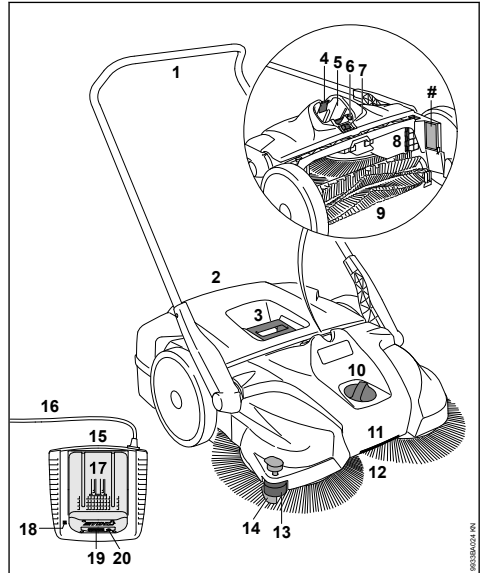

- 1 Työntökahva
- 2 Roskasääliö
- 3 Roskasääliön kahva
- 4 Akun lukitusvipu
- 5 Akun kotelo
- 6 Ylikuormitussuojan kytkin
- 7 Virtakytkin
- 8 Ilmansuodatin
- 9 Harjatela
- 10 Korkeussäätö
- 11 Kahva
- 12 Lautasharjat
- 13 Sivuoahjainrulla
- 14 Pidike
- 15 Laturi
- 16 Liitosjohto ja pistoke
- 17 Akku
- 18 Laturin merkkivalo (LED)
- 19 Akun merkkivalot (LEDit)

20 Akun merkkivalojen aktivointipainike

Konenumero

18 Tekniset tiedot**18.1 Akku**

Typpi: Litiumioni
Malli: AP, AR

Laitetta saa käyttää vain alkuperäisten akkujen kanssa, näitä ovat STIHL AP ja STIHL AR.

Laitteen toiminta-aika riippuu akun energiamäärästä.

18.2 KGA 770

Teor. harjausteho: 3
250 m²/h
Roskasäiliön tilavuus: 50 l
Kotelointiluokka: IP 20*
Paino, sis. akun AP 17 kg
80:

Mitat**Kahva pystyasennossa**

Pituus: 800 mm
Leveys: 800 mm
Korkeus: 1270 mm

Kahva käyttöasennossa

Pituus: 1 050 mm
Leveys: 800 mm
Korkeus: 1 050 mm

18.3 Melu- ja värinäarvot

Melu- ja värinäätason määrittämisessä otetaan huomioon käyttöolosuhteena nimellinen enimmäiskierrosluku.

Lisätiedoille työnantaja koskevan värinädirektiivin 2002/44/EY vaatimusten täyttämistä, katso

www.stihl.com/vib

18.3.1 Äänenpainetaso L_p EN 60335 mukaan-2-72

64 dB(A)

18.3.2 Äänitehotaso L_w EN 60335 mukaan-2-72

80 dB(A)

18.3.3 Värinäarvo a_h standardin EN 60335-2-72 mukaan**Kahva vasem- Kahva oikealla malla**

< 2,5 m/s² < 2,5 m/s²

Äänenpainetasolle ja äänentehotasolle K on-Arvo direktiivin 2006/42/EY = 2,0 dB (A) mukaan; värinäarvolle K on-Arvoa direktiivin 2006/42/EY mukaan = 2,0 m/s².

Ilmoitetut värinäarvot on mitattu normien mukaisella testimenetelmällä ja niitä voidaan käyttää sähkölaitteiden vertailuun.

Todellisuudessa ilmenevät värinäarvot voivat poiketa ilmoitetuista arvoista käyttötavasta riippuen.

Ilmoitettuja värinäarvoja voidaan käyttää värinäkuormituksen arviointiin.

Todellinen värinäkuormitus on arvioitava. Arvioinnissa on otettava huomioon ajat, jotka sähkölaite on kytketty pois päältä ja jolloin se on kytketty päälle, mutta on kuormittamattomana.

18.4 Kuljetus

STIHLin akut täyttävät YK:n-käsikirjan Kokeet ja kriteerit, osan III kohdassa 38.3 mainitut edellytykset.

Maakuljetukset: STIHL-akut saa kuljettaa sellaisenaan laitteen käyttöpaikalle.

Vaarallisia aineita koskeva lainsäädäntö koskee myös litiumioniakkuja.

Ulkopuolista kuljettajaa (lentorahti, merikuljetus) käytettäessä on noudatettava pakkaamista ja pakkauksen merkitsemistä koskevia määräyksiä.

Lähetys on valmistettava vaarallisten aineiden lähettämisen hallitsevan asiantuntijan kanssa. Huomaa myös kansalliset määräykset.

Pakkaa akku niin, että se ei pääse liikkumaan pakkauksessa.

Lisää kuljettamista koskevia ohjeita, katso

www.stihl.com/safety-data-sheets

18.5 REACH-asetus

REACH on kemikaalien rekisteröintiä, arviointia ja lupamenettelyä koskeva EY-asetus.

REACH-asetuksen 1907/2006/EY vaatimusten täyttämistä on tietoa osoitteessa

www.stihl.com/reach

* Tavoite IP 21 saavutetaan käyttämällä sopivia osia.

19 Käyttöhäiriöiden korjaaminen

Poista akku laitteesta aina ennen laitteeseen liittyvien työtehtävien aloittamista.		
Häiriö	Syy	Korjaustoimenpide
Laitte ei käynnisty virran kytkemisen yhteydessä	laitteen ja akun välillä ei sähköistä yhteyttä	Poista akku, tarkasta koskettimet silmämääräisesti ja asenna akku takaisin paikalleen
	Akun varaustaso liian alhainen (Akussa vilkkuu 1 vihreä valodiodi)	Akun lataaminen
	Akku liian kuuma / liian kylmä (Akun 1 valodiodi palaa punaisena)	Anna akun jäähtyä tai lämmitä noin +15 ... +20 °C lämpötilassa
	Häiriö akussa (Akussa vilkkuu 4 punaista valodiodia)	Poista akku laitteesta ja asenna akku tämän jälkeen takaisin paikalleen. Kytke virta laitteeseen – jos valodiodit vilkkuvat edelleenkin, akku on viallinen, minkä vuoksi akku on vaihdettava
	Laitte liian lämmin (Akussa palaa 3 punaista valodiodia)	Laitte on kuumentunut – anna sen jäähtyä
	Sähkömagneettinen häiriö tai häiriö laitteessa (Akussa vilkkuu 3 punaista valodiodia)	Poista akku laitteesta ja asenna akku tämän jälkeen takaisin paikalleen. Kytke virta laitteeseen – jos valodiodit vilkkuvat edelleenkin, laite on viallinen, minkä vuoksi erikoisliikkeen ¹⁾ on tarkastettava laite
	Laitteen/akun sisällä kosteutta	Anna laitteen/akun kuivua
Laitte kytkeytyy käytön aikana pois päältä	Akku tai laitteen elektroniikka liian kuuma	Poista akku laitteesta ja anna akun ja laitteen jäähtyä
	Sähköinen tai sähkömagneettinen häiriö	Poista akku laitteesta ja asenna se takaisin paikalleen
	Lämpötilariippuvainen ylikuormitussuoja lauennut – lakaisupaineen asetus liian korkea	Säädä lakaisupaineen asetus puhdistettavan pinnan mukaan Odota noin 30 sekuntia, kunnes ylikuormitussuoja on jäähtynyt
	Lämpötilariippuvainen ylikuormitussuoja laukeaa – lautasharja tai harjatela tukossa	Poista tukos Odota noin 30 sekuntia, kunnes ylikuormitussuoja on jäähtynyt. Jos harjatela on tukossa, nollaa ylikuormitussuoja painamalla kytkintä
Toiminta-aika on liian lyhyt	Akkua ei ole ladattu täyteen	Akun lataaminen
	Akun elinikä on kulunut umpeen tai ylittynyt	Tarkista akku ¹⁾ ja vaihda se
	Korkeussäätö on asetettu liian alhaiseksi – lautasharjojen kosketuspaine on liian korkea	Sovita korkeussäätö pyyhittävän pinnan mukaan
Akkua on hankala asettaa laitteeseen/laturiin	Ohjaimet/koskettimet likaisia	Puhdista ohjaimet ja/tai kosketuspinnat varovasti
Akku ei lataudu, vaikka laturin valodiodi palaa vihreänä	Akku liian kuuma / liian kylmä (Akun 1 valodiodi palaa punaisena)	Anna akun jäähtyä tai lämmitä noin +15 ... +20 °C lämpötilassa

Poista akku laitteesta aina ennen laitteeseen liittyvien työtehtävien aloittamista.		
Häiriö	Syy	Korjaustoimenpide
		Käytä laturia vain suljetussa ja kuivassa paikassa ympäristölämpötilassa +5 ... +40 °C
Akussa vilkkuu punainen valodiiodi	laturin ja akun välillä ei ole sähköistä yhteyttä	Poista akku laitteesta ja asenna se takaisin paikalleen
	Häiriö akussa (Akussa vilkkuu noin 5 sekunnin ajan 4 punaista valodiiodia)	Poista akku laitteesta ja asenna akku tämän jälkeen takaisin paikalleen. Kytke virta laitteeseen – jos valodiiodit vilkkuvat edelleenkin, akku on viallinen, minkä vuoksi akku on vaihdettava
	Häiriö laturissa	Anna erikoisliikkeen tarkistaa laturi ¹⁾
Laitetta on hankala työntää	Lautasharja tai harjatelä tukossa	Poista tukos
	Väärä lakaisupaineen asetus	Säädä lakaisupaineen asetus puhdistettavan pinnan mukaan
	Vaihte toimii vaivalloisesti	Suihkuta vaihteen osat silikonispraylla ²⁾
¹⁾ STIHL suosittelee työn teettämistä STIHL-erikoisliikkeessä		
²⁾ katso ”Tarkastus ja huolto käyttäjän toimesta”		

20 Korjausohjeita

Laitteen käyttäjä saa suorittaa vain tässä käyttöohjeessa kuvattuja huolto- ja hoitotoimia. Suuret korjaukset on annettava alan ammattilaisen tehtäväksi.

STIHL suosittaa, että annat huolto- ja korjaustyöt vain STIHL-huollon tehtäväksi. STIHL-jälleenmyyjä koulutetaan säännöllisesti. Heillä on käytettävissään näitä laitteita koskevat tekniset tiedotteet.

Asenna korjausten yhteydessä ainoastaan STIHL-Lin tähän laitteeseen hyväksymiä tai muita samantasoisia varaosia. Käytä vain korkealaatuisia varaosia. Huonolaatuisten osien käyttö voi aiheuttaa tapaturmia tai vahingoittaa laitetta.

STIHL suosittaa alkuperäisten STIHL-varaosien käyttöä.

Tunnet STIHL-alkuperäisvaraosan STIHL-varaosanumerosta, tekstistä **STIHL** ja tarvittaessa STIHL-varaosamerkistä **SI** (pienikokoisessa osassa voi olla vain merkki).

21 Hävittäminen

Tietoja hävittämisestä saat paikallishallinnosta tai STIHL-erikoisliikkeestä.

Epäasianmukainen hävittäminen voi olla vahingollista terveydelle ja saastuttaa ympäristöä.

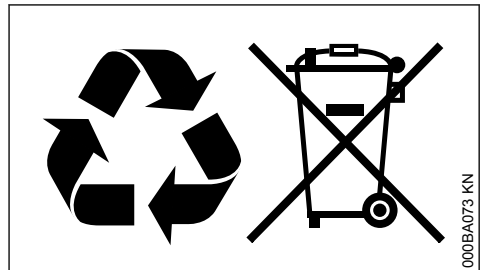

- ▶ Toimita STIHL-tuotteet, myös pakkaukset, asianmukaiseen keräyspisteeseen kierrätystä varten paikallisten säännösten mukaisesti.
- ▶ Älä hävitä talousjätteen mukana.

22 EU-vaatimustenmukaisuusvakuutus

ANDREAS STIHL AG & Co. KG
Badstr. 115
D-71336 Waiblingen

Saksa

vakuuttaa yksinomaista vastuullisena, että

Malli:

Akkukäyttöinen lakaisukone

Merkki:

STIHL

Tyyppi:

KGA 770

Sarjatunniste:

4860

vastaa soveltuvilta osin direktiivien 2006/42/EY, 2014/30/EU, 2000/14/EY ja 2011/65/EU säännöksiä ja että tuote on kehitetty ja valmistettu seuraavien standardien tuotteen valmistuspäivänä voimassa olevien versioiden mukaisesti:

EN 55014-1, EN 55014-2, EN 60335-1, EN 60335-2-72

Mitattu ja taattu äänitehotaso on määritetty direktiivin 2000/14/EY liitteen V mukaisesti.

Mitattu äänitehotaso

KGA 770 80 dB(A)

Taattu äänitehotaso

KGA 770 82 dB(A)

Teknisten asiakirjojen säilyttäminen:

ANDREAS STIHL AG & Co. KG
Produktzulassung

Valmistusvuosi, valmistusmaa ja koneen numero on ilmoitettu laitteen päällä.

Waiblingen, 15.7.2021

ANDREAS STIHL AG & Co. KG
puolesta



Dr. Jürgen Hoffmann

Osastopäällikkö, tuotehyväksynnät, -sääntely



23 UKCA-vaatimustenmukaisuusvakuutus

ANDREAS STIHL AG & Co. KG
Badstr. 115
D-71336 Waiblingen

Saksa

vakuuttaa yksinomaisena vastuullisena, että

Malli: Akkukäyttöinen lakaisukone
STIHL
Merkki: STIHL
Tyyppi: KGA 770
Sarjatunniste: 4860

täyttää soveltuvin osin Yhdistyneen kuningaskunnan säännösten Supply of Machinery (Safety) Regulations 2008, Electromagnetic

Compatibility Regulations 2016, Noise Emission in the Environment by Equipment for use Outdoors Regulations 2001 ja The Restriction of the Use of Certain Hazardous Substances in Electrical and Electronic Equipment Regulations 2012 määräykset, ja on suunniteltu ja valmistettu valmistuspäivänä voimassa olleiden seuraavien standardien versioiden mukaisesti:

EN 55014-1, EN 55014-2, EN 60335-1, EN 60335-2-72

Mitatut ja taatut äänitehotasot on määritetty Yhdistyneen kuningaskunnan asetuksen Noise Emission in the Environment by Equipment for use Outdoors Regulations 2001, Schedule 8 mukaisesti.

Mitattu äänitehotaso

KGA 770 80 dB(A)

Taattu äänitehotaso

KGA 770 82 dB(A)

Teknisten asiakirjojen säilyttäminen:

ANDREAS STIHL AG & Co. KG

Valmistusvuosi, valmistusmaa ja koneen numero on ilmoitettu laitteen päällä.

Waiblingen, 15.7.2021

ANDREAS STIHL AG & Co. KG
puolesta



Dr. Jürgen Hoffmann

Osastopäällikkö, tuotehyväksynnät, -sääntely



Indholdsfortegnelse

1	Om denne brugsvejledning.....	100
2	Sikkerhedshenvisninger og arbejdsteknik.....	100
3	Komplettering af maskinen.....	103
4	Transport af redskabet.....	104
5	Elektrisk tilslutning af ladeaggregat.....	106
6	Oplad batteri.....	106
7	LEDs på akku.....	107

8	LED på ladeapparat.....	109
9	Start af redskabet.....	109
10	Arbejde.....	109
11	Stop af maskinen.....	110
12	Efter arbejdet.....	111
13	Opbevaring af redskabet.....	111
14	Eftersyn og vedligeholdelse udført af brugeren.....	112
15	Henvisninger til vedligeholdelse og pasning.....	113
16	Minimering af slitage og undgåelse af skader.....	113
17	Vigtige komponenter.....	114
18	Tekniske data.....	115
19	Afhjælpning af driftsforstyrrelser.....	116
20	Reparationsvejledning.....	117
21	Bortskaffelse.....	117
22	EU-overensstemmelseserklæring.....	117
23	UKCA-overensstemmelseserklæring.....	118

1 Om denne brugsvejledning

1.1 Billedsymboler

Alle billedsymboler, der er anbragt på maskinen, er forklaret i denne betjeningsvejledning.

1.2 Angivelse af tekstafsnit



ADVARSEL

Advarsel om risiko for personulykker og tilskadekomst, samt tungtvejende tingskader.



BEMÆRK

Advarsel om risiko for beskadigelse af redskab eller enkeltkomponenter.

1.3 Teknisk videreudvikling

STIHL arbejder løbende med videreudvikling af alle maskiner og redskaber; vi må derfor forbeholde os ret til ændringer i leveringsomgang, form, teknik og udstyr.

Der kan således ikke gøres krav gældende ud fra angivelser og illustrationer i denne betjeningsvejledning.

2 Sikkerhedshenvisninger og arbejdsteknik



Særlige sikkerhedsforanstaltninger er påkrævet ved arbejde med dette redskab.



Læs hele brugsvejledningen grundigt igennem, før redskabet tages i brug første gang, og opbevar den sikkert til senere brug. Det kan være livsfarligt ikke at overholde brugsanvisningen.



ADVARSEL

- Børn og unge må ikke arbejde med redskabet. Hold børn under opsyn for at sikre, at de ikke leger med redskabet
- Redskabet må kun anvendes af personer, som er blevet instrueret i brugen og håndteringen heraf, eller som kan dokumentere, at de kan betjene redskabet på sikker vis
- Personer, som på grund af begrænsede fysiske, sensoriske eller mentale evner ikke er i stand til at betjene redskabet sikkert, må kun arbejde med det under opsyn af eller efter anvisning fra en ansvarlig person
- Redskabet må kun udleveres eller udlånes til personer, som er fortrolige med denne model og dens betjening – brugsvejledningen skal altid følge med



Tag batteriet ud af redskabet ved:

- rengøringsarbejder
- når redskabet forlades
- transport
- opbevaring
- reparations- og vedligeholdelsesarbejde
- fare og i en nødsituation

Derved kan motoren ikke starte utilsigtet.

Nationale sikkerhedsforskrifter, f.eks. fra arbejdstilsynet, arbejdsbeskyttelsesmyndigheder og andre skal overholdes.

Hvis redskabet ikke er i brug, skal det anbringes, så ingen kan komme til skade. Redskabet skal sikres, så uvedkommende ikke har adgang til det.

Brugeren er ansvarlig for ulykker eller farer, som andre personer eller deres ejendom måtte blive udsat for.

Første gang, der arbejdes med redskabet: Få sælgeren eller en anden fagkyndig til at vise dig, hvordan du håndterer det sikkert – eller deltag i et fagligt kursus.

Brugen af støjemitterende redskaber kan være begrænset af nationale eller lokale forskrifter.

Redskabet må kun tages i brug, hvis alle komponenter er ubeskadigede.

2.1 Legemlig egnethed

Enhver, der arbejder med redskabet, skal være udhvilet, rask og i god tilstand.

Den, som af helbredsmæssige grunde ikke må anstrenge sig, skal spørge sin læge, om han kan eller må arbejde med et redskab.

Redskabet må ikke betjenes efter indtagelse af alkohol, medicin eller stoffer, som påvirker reaktionsneven.

2.2 Tilsigtet anvendelse

Batterifejemaskinen giver mulighed for at fjerne gadesnavs, løv, græs, papir og lignende på jævne og hårde flader. Tallerkenkosten og fejjevalsen drives af motorer.

Batterifejemaskinen kan også betjenes uden motorstøtte.

Der må ikke fejjes sundhedsskadelige emner.

Redskabet er ikke egnet til fejning af væsker.

Der må aldrig fejjes eksplosivt støv, væsker, syrer eller opløsningsmidler.

Redskabet må ikke betjenes i eksplosionsfarlige områder.

Redskabet må ikke bruges som transportmiddel.

Brug af redskabet til andre formål er ikke tilladt og kan medføre ulykker eller skader på redskabet. Foretag ingen ændringer på redskabet – dette kan også medføre ulykker eller skader på redskabet.

2.3 Anvendelsesbetingelser



Arbejd ikke med maskinen, når det regner eller er meget fugtigt. Lad ikke redskabet stå ude i regnvejr.

2.4 Arbejdstøj og udstyr

Bær forskriftsmæssig beklædning og udstyr.



Langt hår skal samles og sikres (f.eks. med tørklæde, hætte, hjelm osv.).

Bær ikke beklædning, som kan sætte sig fast i redskabets roterende dele. Bær ikke halstørklæde, slips eller smykker.

Brug solide sko med skridsikre såler.

STIHL tilbyder et omfattende sortiment inden for personligt beskyttelsesudstyr.

2.5 Transport

Se det pågældende kapitel i brugsvejledningen.

Sluk altid redskabet og tag batteriet ud – også ved transport over korte afstande. Derved kan motoren ikke starte utilsigtet.

Bær ikke redskabet i fejjebeholderens håndtag.

I biler: Sørg for at sikre redskabet mod at kunne vælte, glide og blive beskadiget.

2.6 Tilbehør

Monter kun de dele eller det tilbehør, som STIHL har godkendt til dette redskab, eller teknisk tilsvarende dele. Kontakt forhandleren, hvis du har spørgsmål vedrørende dette. Brug kun dele og tilbehør af høj kvalitet. Ellers kan der være fare for uheld eller skader på redskabet.

STIHL anbefaler at anvende STIHL-dele og -tilbehør. Disse har egenskaber, der er optimalt tilpasset produktet og brugerens krav.

Foretag ikke ændringer på redskabet – det kan forringe sikkerheden. STIHL fraskriver sig ethvert ansvar for person- og materielle skader, der opstår som følge af brug af ikke-godkendt påbygningsmaskine.

2.7 Drev

Batteri

Læs og gem bilagsbladet eller brugsvejledningen til STIHL-batteriet.

Yderligere sikkerhedshenvisninger - se

www.stihl.com/safety-data-sheets

Ladeapparat

Læs og gem bilagsbladet til STIHL-ladeapparatet.

2.8 Før arbejdet

Kontrollér redskabet med henblik driftssikkerhed – vær opmærksom på de pågældende afsnit i brugsvejledningen:

- Maskinkontakten skal let kunne sættes i stilling **0**
- Maskinkontakten skal befinde sig i stilling **0**
- Kontrollér kontakterne i redskabets batteriskakt for fremmedlegemer
- Sæt batteriet korrekt i – det skal gå hørbart i hak
- Brug ikke defekte eller deformerede batterier
- Hold håndtagene rene og tørre og fri for olie og snavs – så redskabet kan håndteres sikkert

- Kontrollér at skubbebøjlen sidder godt fast
- Kontrollér husets stand
- Kontrollér fejbeholderens stand og fast sæde
- Kontrollér tallerkenkosten og fejvealsen for fastklemte dele og fastkørt snavs – børsterne skal bevæge sig frit
- Kontrollér fejetrykindstillingen, og indstil den til fladen, der skal fejes
- Foretag ikke ændringer på betjenings- og sikkerhedsanordningerne

Redskabet må kun anvendes i driftssikker tilstand – **fare for ulykker!**

Maskinkontakten må ikke betjenes med foden.

2.9 Under arbejdet

Ved truende fare, f.eks. i nødstilfælde, skal der straks slukkes for redskabet, og batteriet skal tages ud.

Redskabet må kun betjenes af én person – ingen andre må opholde sig inden for arbejdsområdet.

Børn, dyr og tilskuere skal holdes på afstand.

Hvis tallerkenkosten eller fejvealsen er blokeret, skal redskabet slukkes og batteriet tages ud – først derefter må det, der forårsager blokeringen, fjernes. Bær kraftige handsker for at undgå snitkvæstelser som følge af skarpe genstande.

Grib aldrig ind i de roterende børster – **fare for ulykker!**

Stød ikke ind i genstande, f.eks. reoler eller stilladser under arbejdet – fare for at genstande vælter eller falder ned

Redskabet må aldrig være i gang uden opsyn.

Redskabet må ikke betjenes uden isat fejbeholder.

Pas på, når det er glat og vådt, når der ligger sne, på skråninger, i ujævnt terræn osv. – **fare for at glide!**

Sørg for rettidige arbejds pauser for at forebygge træthed og udmattelse – **Fare for ulykker!**

Ved støvudvikling skal der altid bæres støvbeskyttelsesmaske.

Ved mærkbare ændringer i driftsforholdene (f.eks. flere vibrationer, træg) skal arbejdet afbrydes og årsagen til ændringerne findes og afhjælpes.

Hvis redskabet er blevet udsat for utilsigtede belastninger (f.eks. voldsomme slag eller hvis det er faldet ned), skal man ubetinget sikre sig, at det er i driftssikker stand, inden brugen fort-

sættes – se også afsnittet "Før arbejdet". Kontrollér især sikkerhedsanordningernes funktionsdygtighed. Redskaber, der ikke længere er driftssikre, må under ingen omstændigheder benyttes. Kontakt forhandleren, hvis du er i tvivl.

Fej ikke brændende eller glødende genstande, som f.eks. cigaretter, aske eller tændstikker – **brandfare!**

Før maskinen forlades: sluk for redskabet og tag batteriet ud.

2.10 Efter arbejdet

Tøm fejbeholderen efter hver brug.

Før fejbeholderen tømmes: sluk for maskinen.

Bær kraftige handsker ved tømmning af fejbeholderen for at hindre kvæstelser f.eks. som følge af glasskår, metal eller andre skarpe materialer.

Tøm helst fejbeholderen udendørs for at undgå støvdannelse.

2.11 Rengøring af redskabet

Rengør redskabet for støv og snavs – anvend ikke fedtopløsende midler.

Rengør plastdele med en fugtig klud. Skrappe rengøringsmidler kan beskadige platen.

Bær kraftige handsker ved rensning af tallerkenkosten eller fejvealsen for at hindre snitkvæstelser som følge af skarpe genstande.

Der må ikke anvendes højtryksrensere til rengøring af redskabet. Den hårde vandstråle kan beskadige redskabets dele.

Sprøjt ikke vand på redskabet.

Tallerkenkosten og fejvealsen må ikke rengøres med trykluft. Den hårde luftstråle kan beskadige børsterne.

2.12 Opbevaring af redskabet

Hvis redskabet ikke er i brug, skal det anbringes, så ingen kan komme til skade. Redskabet skal sikres, så uvedkommende ikke har adgang til det.

Redskabet skal sikres, så det ikke vælter om, eller skubbebøjlen klapper ukontrolleret ned.

Grib ikke ind i skubbebøjleens svingområde – hvis skubbebøjlen utilsigtet klapper ned, kan legemsdele komme i klemme mellem skubbebøjle og hus – **fare for kvæstelser!**

Opbevar maskinen sikkert i et tørt rum, med redskabskontakten i stilling **0** og altid med fjernet batteri.

2.13 Arbejdsteknik

2.13.1 Fastholdelse og føring af redskabet

Redskabet må kun betjenes af én person – ingen andre må opholde sig inden for arbejdsområdet.



Hold altid skubbebøjlen godt fast i hånden.

Skub redskabet fremad, og tilpas hastigheden til omgivelserne.

Mindre forhøjninger på 2-3 cm kan overkøres ved at trykke skubbebøjlen let nedad.

Hvis fejeresultatet ikke er tilfredsstillende, kontrolleres det, om tallerkenkoste eller fejevalse er blokeret eller slidt.

Fejebeholderens fyldningsgrad

Fejebeholderen er fuld, når det opsamlede snavs kommer ud på siderne under fejningen.

For kortvarigt at kunne arbejde videre kan redskabet løftes foran for at få snavset i beholderen skubbet bagud. Således kan fejebeholderens kapacitet bedre udnyttes.

Ved fejning af tungere snavs, f.eks. grus, flyttes redskabets tyngdepunkt bagud, når fejebeholderen er fuld. Som følge heraf har tallerkenkosten

dårlig kontakt med fladen, der skal fejes, og fejeresultatet er ringere.

2.14 Vedligeholdelse og reparationer

Sluk for redskabet på redskabskontakten før alt reparations- og vedligeholdelsesarbejde, – stilling **0** og tag akkumulatoren ud af redskabet. På den måde sikres det, at motoren ikke går utilsigtet i gang.

Vedligehold redskabet regelmæssigt. Udfør kun vedligeholdelsesarbejde og reparationer, som er beskrevet i betjeningsvejledningen. Alt andet arbejde skal udføres af en forhandler.

STIHL anbefaler, at alt vedligeholdelsesarbejde og reparationer kun udføres af en STIHL-forhandler. STIHL-forhandlerne bliver regelmæssigt tilbudt skoling og får stillet tekniske informationer til rådighed.

Anvend kun førsteklasses reservedele. Ellers kan der være fare for uheld eller skader på redskabet. Hvis du har spørgsmål, så henvend dig til en forhandler.

STIHL anbefaler, at der anvendes originale STIHL reservedele. Disse er på grund af deres egenskaber optimalt tilpasset redskabet og brugerens behov.

Foretag ikke ændringer på redskabet – det kan reducere sikkerheden – **fare for uheld!**

Kontrollér regelmæssigt ladeaggregatets elektriske kontakter samt tilslutningsledning og netstik for isolering og ældning (skørhed).

Elektriske komponenter som f.eks. ladeaggregatets tilslutningsledning må kun repareres eller udskiftes af en elektriker.

Hold akkumulatorens føringsnoter fri for snavs – rens dem om nødvendigt.

Bær kraftige handsker ved udskiftning af tallerkenkosten eller fejevalse for at hindre snitkvæstelser som følge af skarpe genstande.

3 Komplettering af maskinen

Før den første ibrugtagning skal skubbebøjlen være monteret på redskabet.

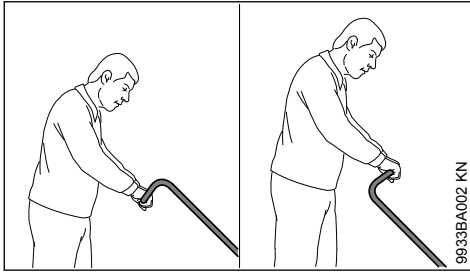

Skubbebøjlen kan monteres i to forskellige stillinger alt efter brugerens højde.

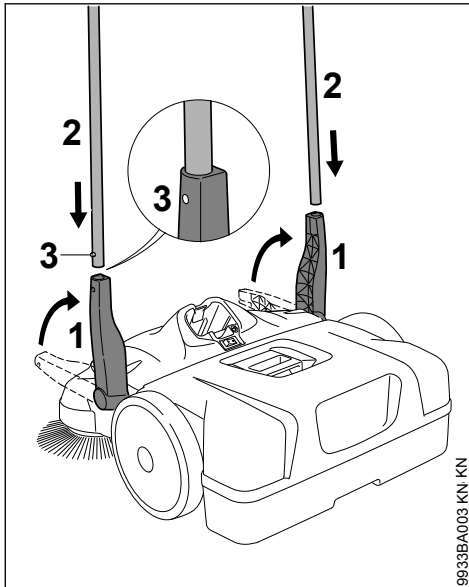

- ▶ Sæt holderen (1) lodret opad
- ▶ Skub skubbebøjlen (2) ind i begge holdere (1) samtidig – holdefedrene (3) skal gå i indgreb

4 Transport af redskabet

4.1 Bær redskabet

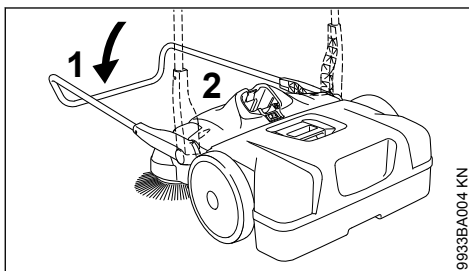

- ▶ Klap skubbebøjlen (1) fremad
- ▶ Tag fat i redskabet i håndtaget (2) og stil det lodret

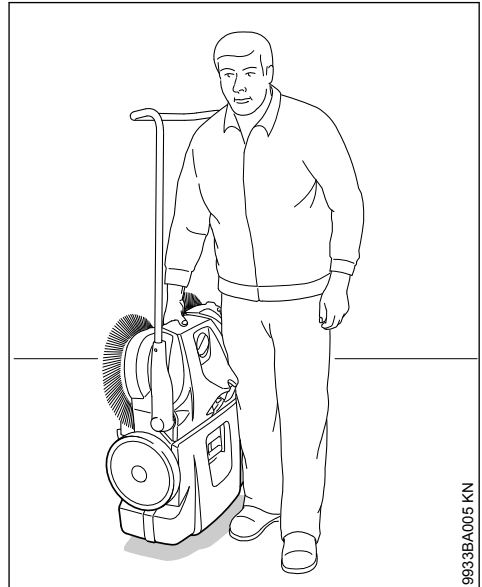

- ▶ Bær redskabet i håndtaget – tallerkenkostene vender væk fra kroppen

4.2 I køretøjer

Anbring redskabet således, at tallerkenkostene børster ikke bøjes. Bøjede børster kan blive deformeret.

Bøjede børster kan rettes ud igen ved at opvarme dem med en hårtørner – se "Eftersyn og vedligeholdelse udført af brugeren".

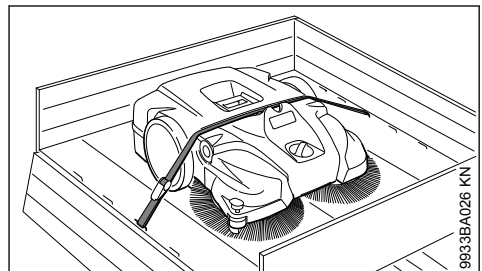

Redskabet skal sikres mod glidning med en spænderem.

- ▶ Læg spænderemmen mellem fejeholderen og redskabshuset. Spænd ikke for stramt for at hindre skader på redskabet

Skubbebøjlen kan demonteres for at spare plads ved transport i køretøjer.

4.3 Skubbebøjle

Afmontering

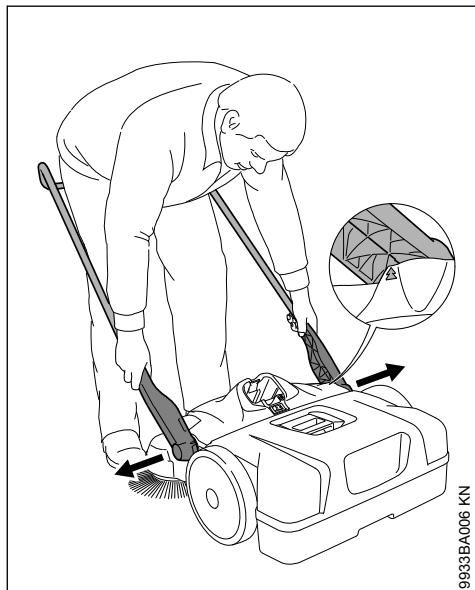

9933BA006 KN

- ▶ Stående foran redskabet – ret skubbebøjlen i en vinkel på 45° til jorden (bring pile på huset på linje med holderens kant)
- ▶ Tryk begge holdere lidt fra hinanden og træk dem samtidig ud af begge holdere på redskabet

Montering

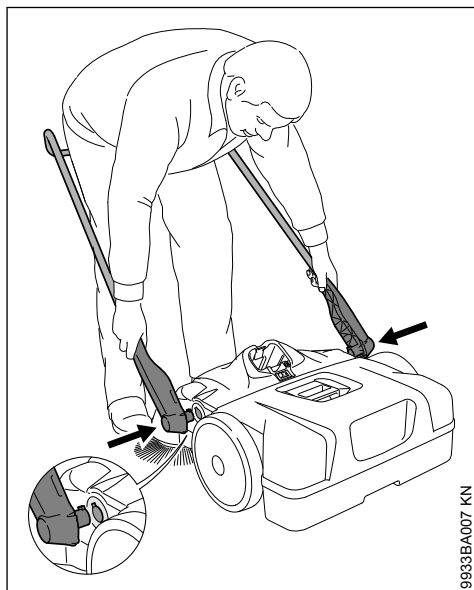

9933BA007 KN

- ▶ Stå mellem skubbebøjlen og griб begge holdere med hænderne
- ▶ Pres holderne lidt fra hinanden
- ▶ Skub holderen ind i begge holdere på redskabet samtidig – tapperne på holderne passer ind i holdernes udsparinger

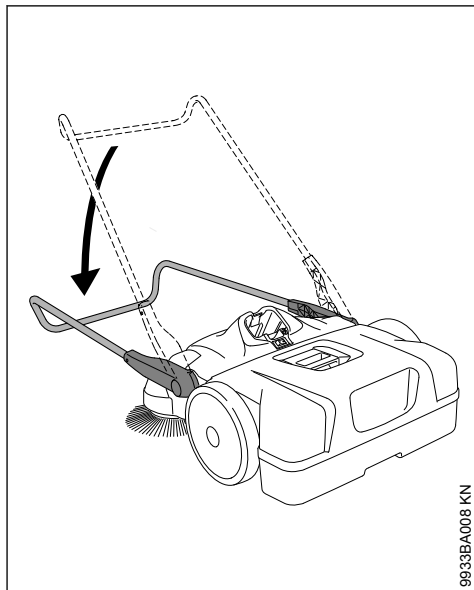

9933BA008 KN

- Bøj skubbebøjlen nedad – derved låses holderen i den anden holder og forbindes fast med med redskabet

5 Elektrisk tilslutning af ladeaggregat

Netspænding og driftsspænding skal stemme overens.

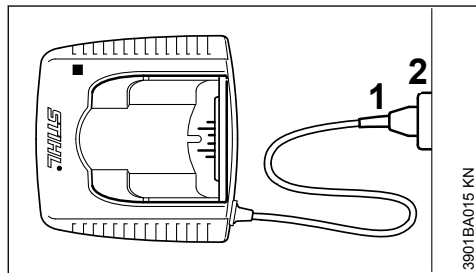

- Sæt netstikket (1) i stikkontakten (2)

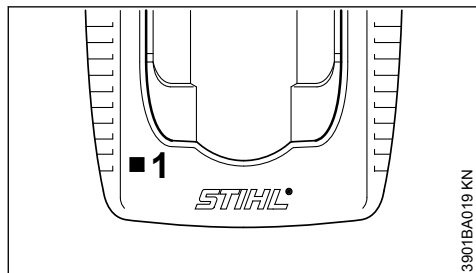

Når ladeaggregatet er tilsluttet til strømforsyningen, finder en selvtest sted. Under processen lyser lysdioden (1) på ladeaggregatet grønt i ca. 1 sekund, derefter rødt og slukker så.

6 Oplad batteri

Ved leveringen er akkumulatoren ikke fuldstændigt opladet.

Det anbefales at oplade akkumulatoren fuldstændigt, inden den tages i brug første gang.

- Tilslut ladeaggregatet til strømforsyningen – strømforsyningens netspænding og ladeaggregatets driftsspænding skal stemme overens – se “Elektrisk tilslutning af ladeaggregat”

Ladeaggregatet må kun bruges i lukkede og tørre rum ved en omgivelsestemperatur på +5 °C til +40 °C (41 °F til 104 °F).

Oplad kun tørre akkumulatore. En fugtig akkumulator skal tørre inden opladningen påbegyndes.

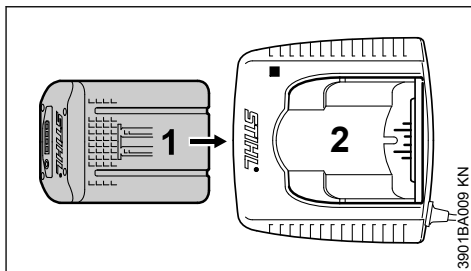

- Skub akkumulatoren (1) ind i ladeaggregatet (2) til der mærkes modstand – tryk derefter videre til anslag

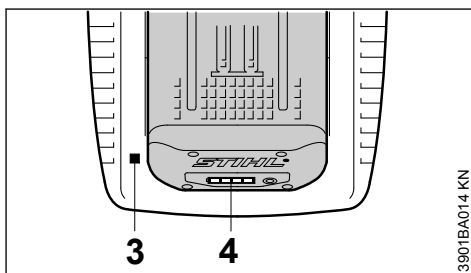

Når akkumulatoren er sat i lyser lysdioderne (3) på ladeaggregatet – se “Lysdioder (LED) på ladeaggregat”.

Opladningen begynder, så snart lysdioderne (4) på akkumulatoren lyser grønt - se “Lysdioder (LED) på akkumulatoren”.

Opladningstiden er afhængig af forskellige faktorer, som akku-stand, omgivelsestemperatur etc. og kan derfor afvige fra de angivne opladningstider.

Under arbejdet opvarmes akkumulatoren i redskabet. Hvis man sætter en varm akkumulator i ladeaggregatet, kan det være nødvendigt at lade den afkøle inden opladningen. Opladningen begynder først, når akkumulatoren er kølet af. Opladningstiden kan forlænges pga. afkølingstiden.

Under opladningen opvarmes akkumulator og ladeaggregat.

6.1 Ladeaggregater AL 300, AL 500

Ladeaggregaterne AL 300 og AL 500 er udstyret med en blæser til køling af akkumulatoren.

6.2 Ladeaggregat AL 100

Ladeaggregatet AL 100 venter inden opladningen, til akkumulatoren er kølet af. Afkølingen af akkumulatoren sker via varmeafgivelse i omgivelsesluften.

6.3 Afslutning af opladning

Er akkumulatoren fuldstændig opladet, slukkes ladeaggregatet automatisk, derefter:

- slukker lysdiodeerne på akkumulatoren
- slukker lysdioden på ladeaggregatet
- slukker ladeaggregatets blæser (hvis en sådan findes)

Tag den opladede akkumulator ud af ladeaggregatet, når den er færdig opladet.

7 LEDs på akku

Fire LED'er viser batteriets opladningsstand samt problemer, der opstår ved batteriet eller redskabet.

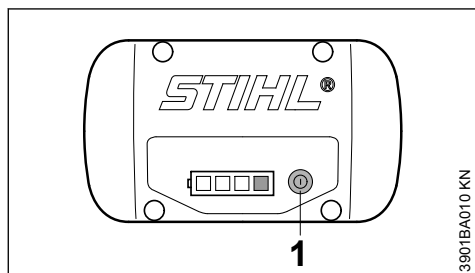

- Tryk på tase (1) for at aktivere displayet - displayet går automatisk ud efter 5 sekunder

LED'erne kan lyse eller blinke grønt eller rødt.

■ LED'en lyser permanent grønt.

☀ LED'en blinker grønt.

■ LED'en lyser permanent rødt.

☀ LED'en blinker rødt.

7.1 Under opladning

LED'erne viser opladningsforløbet ved permanent lysning eller blinkning.

Under opladningen vises kapaciteten, som lades, af en grønt blinkende LED.

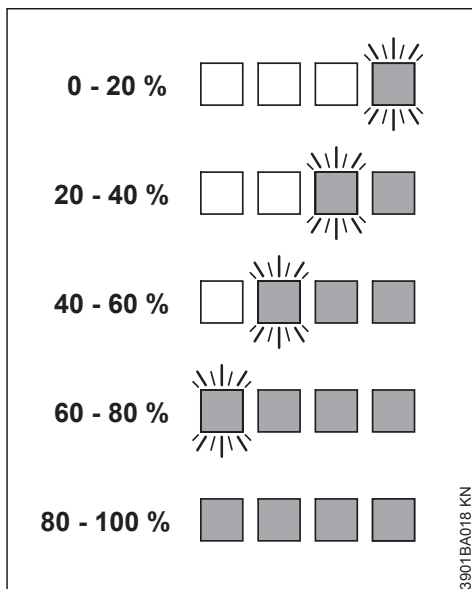

Når opladningen er afsluttet, slukkes batteriets LED'er automatisk.

Hvis batteriets LED'er blinker eller lyser rødt permanent - se "Hvis de røde LED'er lyser/blinker permanent".

7.2 Under arbejdet

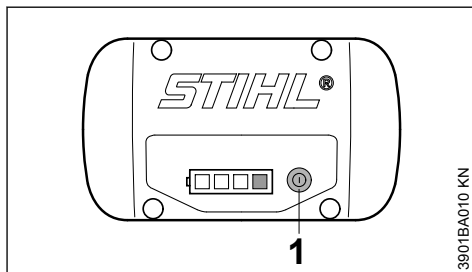

- Tryk på tase (1) for at aktivere displayet - displayet går automatisk ud efter 5 sekunder

De grønne LED'er viser opladningsstanden ved permanent lysning eller blinkning.

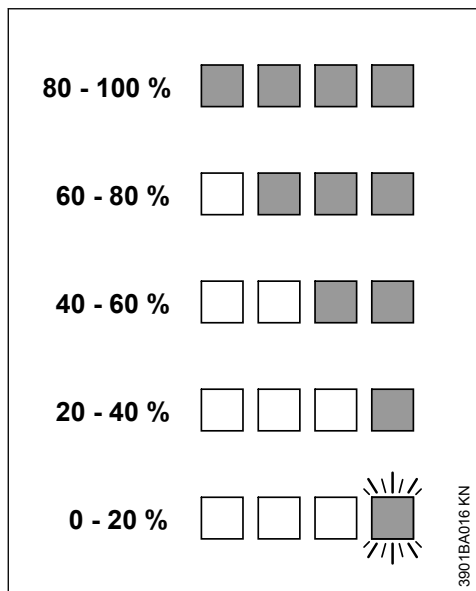

Hvis batteriets LEDér blinker eller lyser rødt permanent - se "Hvis de røde LEDér lyser/blinker permanent".

7.3 Hvis de røde LEDér lyser/blinker permanent

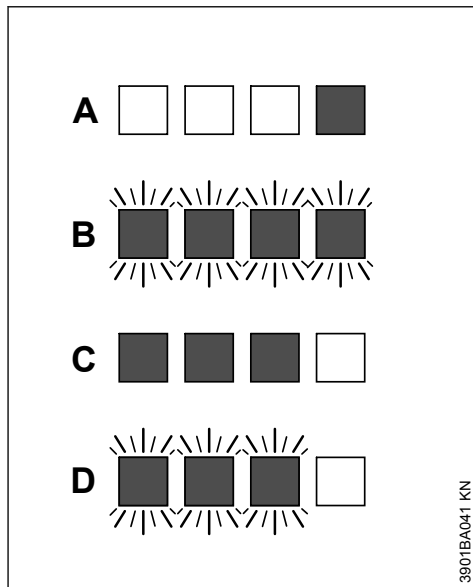

A	1 LED lyser permanent rødt:	Batteriet er for varmt ¹⁾ 2)/ koldt ¹⁾
B	4 LEDér blinker rødt:	Funktionsfejl i batteriet ³⁾
C	3 LEDér lyser konstant rødt:	Redskabet er for varmt - lad det køle af
D	3 LEDér blinker rødt:	Funktionsfejl i redskabet ⁴⁾

¹⁾ Under opladning: Efter afkøling/opvarmning af batteriet starter opladningen automatisk.

²⁾ Under arbejdet: Redskabet slukkes - lad batteriet køle af i et stykke tid, tag i den forbindelse evt. batteriet ud af redskabet.

³⁾ Elektromagnetisk fejl eller defekt. Tag batteriet ud af redskabet, og sæt det i igen. Tænd for redskabet - hvis LEDérne fortsat blinker, er batteriet defekt og skal udskiftes.

⁴⁾ Elektromagnetisk fejl eller defekt. Tag batteriet ud af redskabet. Fjern smuds fra kontakterne i batteriskakten med en stump genstand. Sæt batteriet i igen. Tænd redskabet - hvis LEDérne stadigvæk blinker, fungerer redskabet ikke korrekt og skal kontrolleres af en forhandler - STIHL anbefaler STIHL forhandleren.

8 LED på ladeapparat

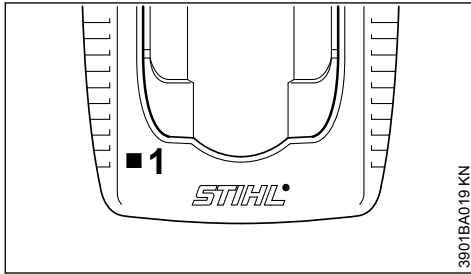

Lysdioden (1) på ladeaggregatet kan lyse grønt konstant eller blinke rødt.

8.1 Vedvarende grønt lys ...

... kan have følgende betydning:

- oplades
- er for varm og skal afkøles inden opladning

Se også "Lysdioder på akkumulatoren".

Den grønne lysdiode på akkumulatoren slukket, så snart akkumulatoren er fuldstændig opladet.

8.2 Rødt blinkende lys ...

... kan have følgende betydning:

- ingen elektrisk kontakt mellem akkumulator og ladeaggregat – tag akkumulatoren ud og sæt den i igen
- Funktionsfejl i akkumulator – se også "Lysdioder på akkumulatoren"
- funktionsfejl i ladeaggregatet – lad forhandleren efterse dette. STIHL anbefaler STIHL-forhandleren

9 Start af redskabet

Ved leveringen er akkumulatoren ikke fuldstændig opladet.

Det anbefales at oplade akkumulatoren fuldstændigt, inden den tages i brug første gang.

9.1 Isætning af akkumulator

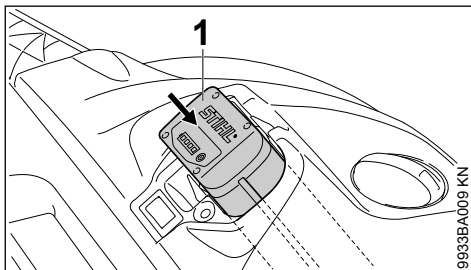

- ▶ Sæt akkumulatoren (1) i redskabets skakt – akkumulatoren glider ind i skakten – pres lidt, til den går hørbart i hak – akkumulatoren skal flugte med husets overkant

9.2 Tænd for redskabet.

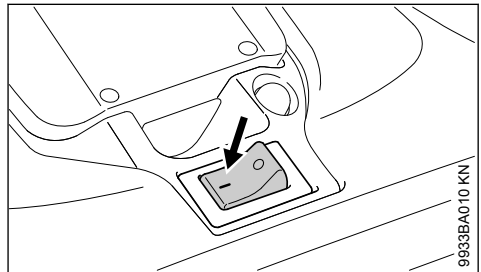

- ▶ Drej redskabskontakten i stilling I.

Tallerkenkosten og fejvealsen begynder at dreje.

10 Arbejde

10.1 Højdejustering af tallerkenkosten

Med højdejusteringen kan tallerkenkosten tilpasses den overflade, der skal fejes.

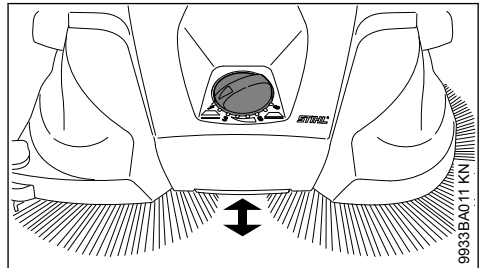

- ▶ Drej drejegrebet til det ønskede niveau til venstre eller højre:

Trin	Anvendelse
1 - 2	til jævne overflader
3 - 4	fugtige blade, sand, ujævne overflader, f.eks. frilagt beton
5 - 8	Efterjustering afhængig af børsterens slid

Tallerkenkostens børster bør kun røre gulvet med let tryk. For højt kontaktryk opnår ikke et bedre rengøringsresultat men øger sliddet og reducerer driftstiden på grund af en hurtigere afladning af batteriet.

10.2 Føringsrulle på siden

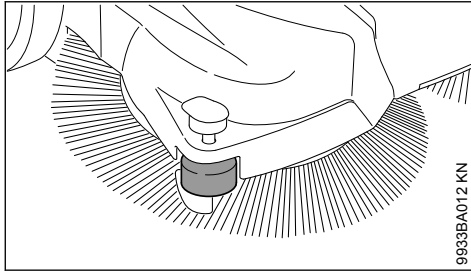

Siderullen gør det nemmere at føre apparatet i kantområdet, f.eks. langs vægge eller kantsten.

10.3 Nedholder

Til rengøringsarbejde i kantområdet, f.eks. på vægge eller kantsten føres børstehårene tæt på jorden ved at trykke nedholderen ned.

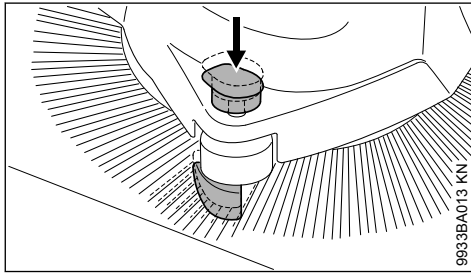

- ▶ Tryk grebet på nedholderen nedad

10.4 Temperaturafhængig overbelastningsbeskyttelse

Den temperaturafhængige overbelastningsbeskyttelse afbryder strømforsyningen, hvis motorerne overbelastes mekanisk, f.eks. hvis tallerkenkosten eller fejvejsen er blokeret.

Når overbelastningsbeskyttelsen har afbrudt strømforsyningen:

- ▶ Sluk redskabet på redskabskontakten – stilling 0 og tag batteriet ud
- ▶ Fjern blokeringen af tallerkenkosten eller fejvejsen
- ▶ Vent ca. 30 sekunder, indtil overbelastningsbeskyttelsen er kølet af

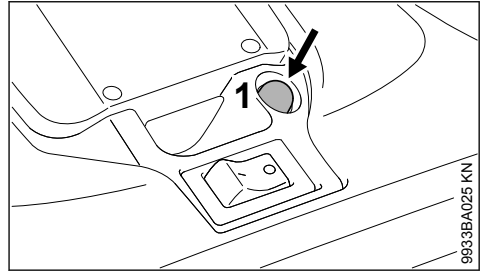

Mens den temperaturafhængige overbelastningsbeskyttelse af tallerkenkosten nulstiller sig selv automatisk, skal fejvejsens overbelastningsbeskyttelse nulstilles manuelt ved at trykke på kontakten (1).

- ▶ Indsæt batteriet, og tænd for enheden igen ved enhedens kontakt – position I

11 Stop af maskinen

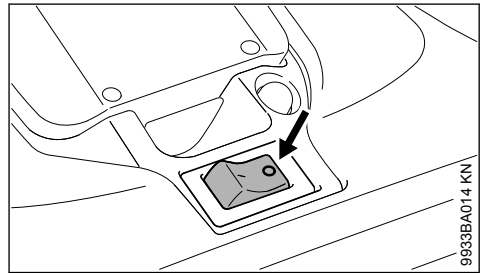

- ▶ Sluk redskabet på redskabskontakten – stilling 0

Tag akkumulatoren ud af redskabet ved pauser og når arbejdet er slut.

11.1 Tag akkumulatoren ud

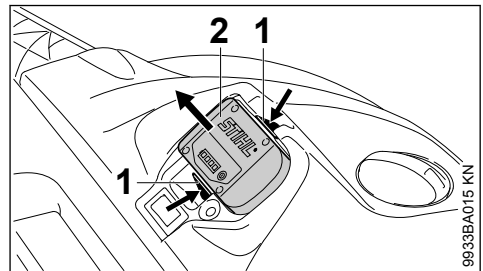

- ▶ Tryk samtidig på begge låsearme (1) - akkumulatoren (2) frigives
- ▶ Tag akkumulatoren (2) ud af huset

Hvis redskabet ikke er i brug, skal det stilles til side på en måde, så det ikke er til fare for nogen.

Redskabet skal sikres, så uvedkommende ikke har adgang til det.

12 Efter arbejdet

12.1 Aftagning af fejebeholder/tømning

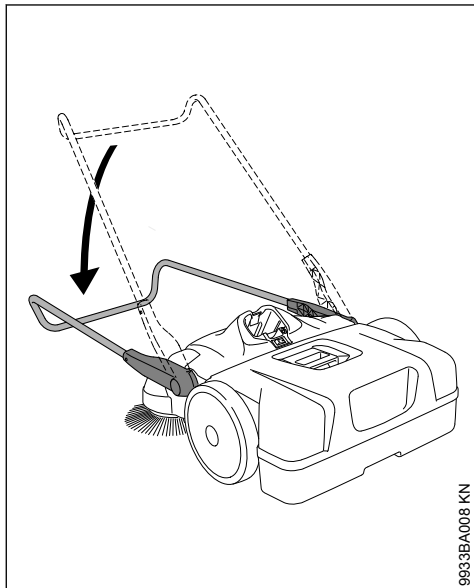

9933BA008 KN

- Klap skubbebøjlen fremad

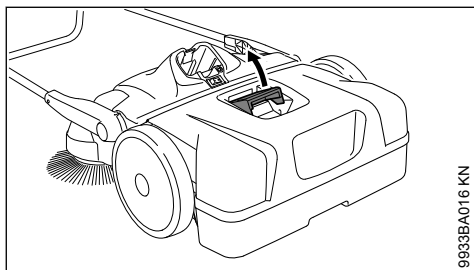

9933BA016 KN

- Træk fejebeholderens håndtag opad

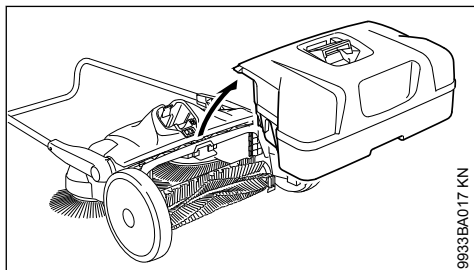

9933BA017 KN

- Aftagning og tømning af fejebeholder

12.2 Påsætning af fejebeholder

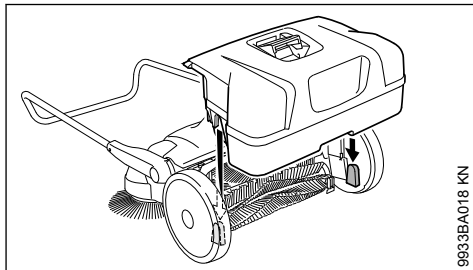

9933BA018 KN

- Sæt fejebeholderen på redskabet – udspæringerne på fejebeholderen passer ind i holderne på redskabet
- Fastlås fejebeholderens håndtag

13 Opbevaring af redskabet

- Tag akkumulatoren ud
- Rengør redskabet grundigt
- Opbevar redskabet på et tørt og sikkert sted. Beskyt redskabet mod uvedkommende brug (f.eks. af børn)

Anbring redskabet således, at tallerkenkostens børster ikke knækkes eller bøjes. Knækkede eller bøjede børster kan blive deformeret. Bøjede børster kan rettes ud igen ved at opvarme dem med en hårtørrer – se "Eftersyn og vedligeholdelse udført af brugeren".

13.1 Opbevaring af redskabet

Redskabet kan stilles lodret for at spare plads ved opbevaring.

Redskabet skal sikres, så det ikke vælter eller skubbebøjlen klapper ukontrolleret ned.

mod uvedkommende brug (f.eks. af børn) og mod tilsudsning

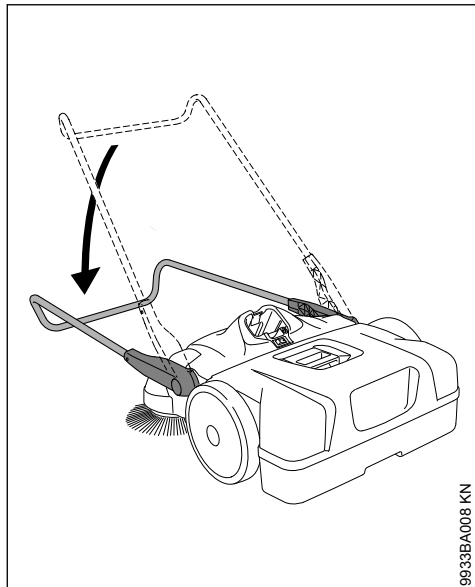

9933BA008 KN

- Klap skubbebøjlen fremad

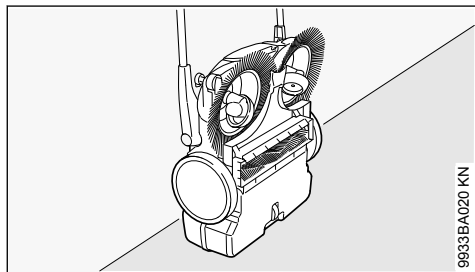

9933BA020 KN

- Stil redskabet lodret

13.2 Opbevaring af akkumulator

- Tag akkumulatoren ud af redskabet hhv. ladeaggregatet
- Opbevar den i lukkede og tørre rum og på et sikkert sted. Sørg for beskyttelse mod uvedkommende brug (f.eks. af børn) og mod tilsudsning
- Opbevar ikke reserveakkumulatører ubrugte – brug dem skiftevis

For en optimal levetid opbevares akkumulatoren med en ladetilstand på ca. 30 %.

13.3 Opbevaring af ladeaggregat

- Tag akkumulatoren ud
- Tag netstikket ud
- Opbevar ladeaggregatet i lukkede og tørre rum og på et sikkert sted. Sørg for beskyttelse

14 Eftersyn og vedligeholdelse udført af brugeren

14.1 Udretning af bøjede børster

Bøjede børster kan rettes ud igen ved opvarmning.

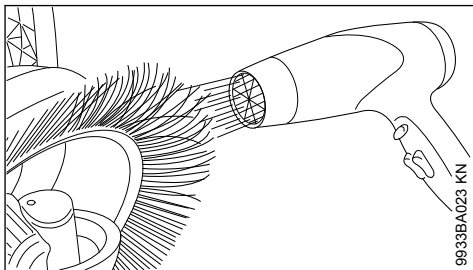

9933BA023 KN

- Opvarm børsterne ved hjælp af en varmluftsbleser (f.eks. hårtørrer) og ret dem ud

Brug ikke varmluftblæser, åben ild eller brænder. Børsterne beskadiges varigt som følge af for høje temperaturer.

14.2 Smøring af drev

Drevet kan smøres med en silikoneolie på alkoholbasis. Brug af andre smøremidler kan påvirke drevets funktion.

- Stil maskinen lodret

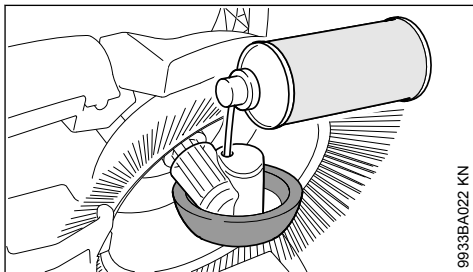

9933BA022 KN

- Sprøjt lidt silikonespray gennem åbningerne i hjulhuset på drevet

14.3 Rengøring af luftfilter

- Tag fejbeholderen af

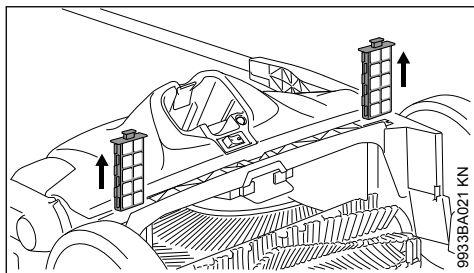

- ▶ Træk begge filterelementer ud af føringerne
- ▶ Tag skumstofindsatsen ud af filterelementet
- ▶ Vask skumstofindsatsen med vand, lad den tørre og sæt den ind i filterelementet igen
- ▶ Sæt filterelementet tilbage i maskinen

15 Henvisninger til vedligeholdelse og pasning

Angivelserne gælder for normale brugsbetingelser. Under vanskelige betingelser (store støvmængder osv.) og længere daglige arbejdstider skal de angivne intervaller afkortes tilsvarende. Inden du udfører noget arbejde på redskabet, skal du indstille redskabets kontakt til position 0 og fjerne batteriet.

		før arbejdets begyndelse	efter arbejdsophør eller dagligt	ugentligt	månedligt	årligt	ved fejl	ved beskadigelse	ved behov
Komplet redskab	Visuel kontrol (tilstand)	X							
	rengøring		X						
Luffilter	rengøring								X
	udskiftning						X		
Tallerkenkost og fejevalse	Visuel kontrol (tilstand)	X	X						
	rengøring							X	
	udskiftning hos forhandleren ¹⁾						X		
Drev	smøres ²⁾								X
Batteri	Visuel kontrol	X					X	X	
Batteri	rengøres	X							X
	Funktionstest (skub batteri ud)	X							
Sikkerhedsmærkat	udskiftning							X	

¹⁾STIHL anbefaler en STIHL-forhandler
²⁾se "Kontrol og vedligeholdelse udført af brugeren"

16 Minimering af slitage og undgåelse af skader

Overholdelse af instruktionerne i denne betjeningsvejledning medvirker til, at man undgår overdreven slitage og skader på maskinen.

Benyttelse, vedligeholdelse og opbevaring af maskinen skal finde udføres omhyggeligt, som beskrevet i denne betjeningsvejledning.

Alle skader, som skyldes, at der ikke er taget hensyn til sikkerheds-, betjenings- og advarsels-henvisningerne, er brugerens eget ansvar. Dette gælder især for:

- ændringer, som ikke er godkendt af STIHL
- anvendelse af værktøjer eller tilbehør, som ikke er godkendt til maskinen, ikke egnede eller som er kvalitativt er dårligere
- ikke-forskriftsmæssig brug af maskinen
- brug af maskinen i forbindelse med sports- eller konkurrencebøgheder

- følgeskader efter fortsat benyttelse af maskinen med defekte komponenter

16.1 Vedligeholdelsesarbejder

Alle i kapitel "Vedligeholdelses- og plejehenvisninger" opførte arbejder skal udføres med jævne mellemrum. Hvis disse vedligeholdelsesopgaver ikke kan udføres af brugeren selv, skal de overlades til en forhandler.

STIHL anbefaler, at alt vedligeholdelsesarbejde og reparationer kun udføres af STIHL forhandleren. STIHL forhandlerne bliver regelmæssigt tilbudt skoling og at får stillet tekniske informationer til rådighed.

Hvis disse arbejdsopgaver forsømmes eller udføres ufagmæssigt, kan der opstå skader, som brugeren selv har ansvaret for. Hertil hører bl.a.:

- Skader på elektromotoren som følge af ikke-rettidig eller utilstrækkelig udført vedligeholdelse (f. eks. utilstrækkelig rengøring af køleluftforsyningen)
- Skader på ladeaggregatet pga. forkert elektrisk tilslutning (spænding)
- Korrosions- og andre følgeskader på maskine, akkumulator og ladeaggregat pga. u hensigtsmæssig opbevaring og brug
- Skader på maskinen, som skyldes anvendelse af kvalitativt dårlige reservedele

16.2 Sliddele

Nogle dele i redskabet udsættes også ved forskriftsmæssig brug for almindelig slitage og skal udskiftes rettidigt, alt efter brugs måde og -varighed. Dertil hører bl. a.:

- Tallerkenkoste
- Fejevalse
- Akkumulator

17 Vigtige komponenter

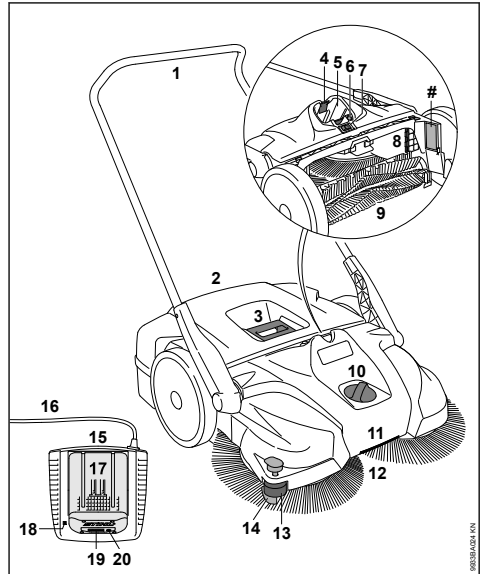

- 1 Skubbøbøjle
- 2 Fejebeholder
- 3 Håndtag på fejebeholder
- 4 Låsegreb til låsning af akkumulatoren
- 5 Akkumulatorkast
- 6 Kontakt til overbelastningssikring
- 7 Til/Fra-kontakt
- 8 Luffilter
- 9 Fejevalse
- 10 Højdeindstilling
- 11 Håndtag
- 12 Tallerkenkoste
- 13 Sty rerulle på siden
- 14 Tilholder
- 15 Ladeaggregat
- 16 Tilslutningsledning med netstik
- 17 Akkumulator
- 18 Lysdiode (LED) på ladeaggregatet
- 19 Lysdioder (LED) på akkumulatoren
- 20 Trykkontakt til aktivering af lysdioderne (LED) på akkumulatoren
- # Maskinens nummer

18 Tekniske data

18.1 Batteri

Type: Litium-ion
Konstruktionstype: AP, AR

Redskabet må kun anvendes med de originale batterier STIHL AP og STIHL AR.

Redskabets driftstid afhænger af batteriets energindhold.

18.2 KGA 770

Teoretisk fejeeffekt: 3250 m²/
h (time)
Volumen fejebehol- 50 l
der:
Beskyttelsestype: IP20*
Vægt inkl. akkumula- 17 kg
tor AP 80:

Mål

Skubbebøjle lodret

Længde: 800 mm
Bredde: 800 mm
Højde: 1270 mm

Skubbebøjle i kørestilling

Længde: 1050 mm
Bredde: 800 mm
Højde: 1050 mm

18.3 Støj- og vibrationsværdier

For at bestemme støj- og vibrationsværdier anvendes driftstilstanden med det højeste nominelle omdrejningstal.

For yderligere oplysninger om opfyldelse af arbejdsgevirdirektivet for vibration 2002/44/EF, se

www.stihl.com/vib

18.3.1 Lydtrykniveau L_p iht. EN 60335-2-72

64 dB(A)

18.3.2 Lydeffektniveau L_w iht. EN 60335-2-72

80 dB(A)

18.3.3 Vibrationsværdi a_h iht. EN 60335-2-72

Venstre hånd- Højre håndtag tag

< 2,5 m/s² < 2,5 m/s²

For lydtrykniveauet og lydeffektniveauet er K--faktor i henhold til direktiv 2006/42/EG = 2,0 dB(A);

for vibrationsværdien er K--faktor i henhold til direktiv 2006/42/EG = 2,0 m/s².

De angivne vibrationsværdier er målt efter en standardiseret prøvningsmetode og kan bruges som basis for sammenligning af elektrisk udstyr.

De faktisk forekommende vibrationsværdier kan afvige fra de angivne værdier, alt efter anvendelsestypen.

De angivne vibrationsværdier kan anvendes til en første vurdering af vibrationsbelastningen.

Den faktiske vibrationsbelastning skal vurderes. Derved kan der også tages hensyn til tiderne, hvor det elektriske apparat er frakoblet og tiderne, hvor apparatet ganske vist er tilkoblet, men kører uden belastning.

18.4 Transport

STIHL-batterier opfylder kravene specificeret i UN-Manual for Tests and Criteria, del III, under afsnit 38.3.

Brugeren kan ved transport på landjorden uden yderligere pålæg bringe STIHL batterier til redskabets brugssted.

Lithium-ion-batterierne hører under lovgivningen vedrørende farligt gods.

Ved forsendelse af tredjemand (f.eks. lufttransport eller spedition) skal man være opmærksom på særlige krav til emballagen og mærkningen.

Ved forberedelse af forsendelsen skal der indtages en ekspert i farligt gods. Vær venligst opmærksom på eventuelle yderligere nationale forskrifter.

Batteriet skal pakkes således, at det ikke kan bevæge sig i emballagen.

Yderligere transporthenvisninger, se

www.stihl.com/safety-data-sheets

18.5 REACH

REACH betegner en EF-forordning til registrering, vurdering og godkendelse af kemikalier.

For information vedr. opfyldelse af REACH-forordning (EF) nr. 1907/2006 se

www.stihl.com/reach

* Beskyttelsesmål IP21 opnås ved brug af egnede komponenter.

19 Afhjælpning af driftsforstyrrelser

Tag batteriet ud af redskabet, før der udføres arbejde på redskabet.		
Fejl	Årsag	Afhjælpning
Redskabet starter ikke, når der tændes	Ingen elektrisk kontakt mellem redskabet og batteriet	Tag batteriet ud, foretag en visuel kontrol af kontakterne, og sæt det i igen
	Batteriets er ladetilstand er for lav (1 lysdiode på batteriet blinker grønt)	Opladning af batteriet
	Batteriet er for varmt/for koldt (1 lysdiode på batteriet lyser rødt)	Lad batteriet afkøle / opvarm batteriet skånsomt ved temperaturer fra ca. +15 °C - +20 °C
	Fejl i batteriet (4 lysdioder på batteriet blinker rødt)	Tag batteriet ud af redskabet, og sæt det i igen. Tænd for redskabet – hvis lysdioderne fortsat blinker, er batteriet defekt og skal udskiftes
	Redskabet er for varmt (3 lysdioder på batteriet lyser rødt)	Redskabet er for varmt – lad det køle af
	Elektromagnetisk forstyrrelse eller fejl i redskabet (3 lysdioder på batteriet blinker rødt)	Tag batteriet ud af redskabet, og sæt det i igen. Tænd for redskabet – hvis lysdioderne fortsat blinker, er batteriet defekt og skal kontrolleres af forhandleren ¹⁾
	Fugtighed i redskabet og/eller i batteriet	Lad redskabet/batteriet tørre
Redskabet slukker under drift	Batteriet eller redskabets elektronik er for varmt	Tag batteriet ud af redskabet, og lad batteriet og redskabet køle af
	Elektrisk eller elektromagnetisk fejl	Tag batteriet ud, og sæt det i igen
	Temperaturafhængig overbelastningsbeskyttelse udløst – omvendt trykindstilling for høj	Indstil fejetrykket til overfladen, der skal rengøres Vent ca. 30 sekunder, indtil overbelastningsbeskyttelsen er kølet af
	Temperaturafhængig overbelastningsbeskyttelse udløst – tallerkenkost eller fejvalse blokeret	Fjern blokeringen Vent ca. 30 sekunder, indtil overbelastningsbeskyttelsen er kølet af. Hvis fejvalse er blokeret, nulstilles overbelastningsbeskyttelsen ved at trykke på kontakten
Driftstiden er for kort	Batteriet er ikke ladet helt op	Opladning af batteriet
	Batteriets levetid er opbrugt eller overskredet	Kontrollér batteriet ¹⁾ , og udskift det
	Højdejustering indstillet for lavt – kontaktrykket på tallerkenkosten er for højt	Tilpas højdejusteringen til den overflade, der skal fejtes
Batteriet sidder i klemme, når det sættes i redskabet/ladeapparatet	Føringer / kontakter tilsmudsede	Rens føringerne / kontakterne forsigtigt
Batteriet oplades ikke, selv om lysdioden på ladeapparatet lyser grønt	Batteriet er for varmt/for koldt (1 lysdiode på batteriet lyser rødt)	Lad batteriet afkøle / opvarm batteriet skånsomt ved temperaturer fra ca. +15 °C - +20 °C

Tag batteriet ud af redskabet, før der udføres arbejde på redskabet.		
Fejl	Årsag	Afhjælpning
		Betjen kun ladeapparatet i lukkede og tørre rum med omgivelsestemperaturer fra +5 °C til +40 °C
Lysdioden på ladeapparatet blinker rødt	Ingen elektrisk kontakt mellem ladeapparatet og batteriet	Tag batteriet ud, og sæt det i igen
	Fejl i batteriet (4 lysdioder på batteriet blinker rødt i ca. 5 sekunder)	Tag batteriet ud af redskabet, og sæt det i igen. Tænd for redskabet – hvis lysdioderne fortsat blinker, er batteriet defekt og skal udskiftes
	Fejl i ladeapparatet	Få ladeapparatet kontrolleret hos forhandleren ¹⁾
Redskabet er svært at skubbe	Tallerkenkost eller fejjevalse blokeret	Fjern blokeringen
	Forkert indstilling af fejetryk	Indstil fejetrykket til overfladen, der skal rengøres
	Drevdele går trægt	Spray drevdele med silikone-spray ²⁾
¹⁾ STIHL anbefaler en STIHL-forhandler		
²⁾ se "Kontrol og vedligeholdelse udført af brugeren"		

20 Reparationsvejledning

Brugeren af dette apparat må kun udføre de vedligeholdelses- og servicearbejder, som er beskrevet i denne betjeningsvejledning. Mere omfattende reparationer må kun udføres af faghandleren.

STIHL anbefaler, at alt vedligeholdelsesarbejde og reparationer kun udføres af en STIHL-forhandler. STIHL-forhandlerne bliver regelmæssigt tilbudt skoling og at får stillet tekniske informationer til rådighed.

Ved reparationer må der kun anvendes reservedele, som STIHL har godkendt til dette redskab, eller teknisk tilsvarende dele. Anvend kun førsteklasses reservedele. Ellers kan der opstå fare for uheld eller skader på redskabet.

STIHL anbefaler, at der anvendes originale STIHL reservedele.

Originale STIHL reservedele kendes på STIHL reservedelsnummeret og skrifttypen **STIHL** samt ligeledes på STIHL reservedelsmærket  (på små dele kan dette mærke også stå alene).

21 Bortskaffelse

Der kan findes informationer om bortskaffelse hos de lokale myndigheder eller en STIHL-forhandler.

Ukorrekt bortskaffelse kan være sundhedsskadeligt og belaste miljøet.

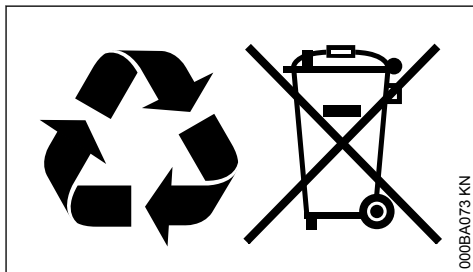

- ▶ STIHL-produkter inklusive emballage skal overdrages til et egnet indsamlingssted til genbrug i henhold til gældende lokale regler.
- ▶ Må ikke bortskaffes som husholdningsaffald.

22 EU-overensstemmelseserklæring

ANDREAS STIHL AG & Co. KG
Badstr. 115
D-71336 Waiblingen

Tyskland

erklærer som eneansvarlig, at

Konstruktionstype:	Batterifejemaskine
Fabriksmærke:	STIHL
Type:	KGA 770

Serienummer: 4860

overholder de gældende bestemmelser i direktiverne 2006/42/EF, 2014/30/EU, 2000/14/EF og 2011/65/EU og er udviklet og produceret i overensstemmelse med de på produktionsdatoen gældende versioner af standarderne:

EN 55014-1, EN 55014-2, EN 60335-1, EN 60335-2-72

Til påvisning af det målte og garanterede lydefektniveau anvendes retningslinjerne i direktiv 2000/14/EF, bilag V.

Målt lydeffektniveau

KGA 770 80 dB(A)

Garanteret lydeffektniveau

KGA 770 82 dB(A)

Opbevaring af teknisk dokumentation:

ANDREAS STIHL AG & Co. KG
Produktzulassung

Fremstillingsåret, fremstillingslandet og maskinnummeret er angivet på redskabet.

Waiblingen, 15.07.2021

ANDREAS STIHL AG & Co. KG

p.p.



Dr. Jürgen Hoffmann,

Afdelingsleder, produktgodkendelse og -regulering



23 UKCA-overensstemmelseserklæring

ANDREAS STIHL AG & Co. KG
Badstr. 115
D-71336 Waiblingen

Tyskland

erklærer som eneansvarlig, at

Konstruktionstype: Batterifejemaskine
Fabriksmærke: STIHL
Type: KGA 770
Serienummer: 4860

overholder de relevante bestemmelser i de britiske regulativer Supply of Machinery (Safety) Regulations 2008, Electromagnetic Compatibility Regulations 2016, Noise Emission in the Environment by Equipment for Use Outdoors Regulations 2001 og The Restriction of the Use of Certain Hazardous Substances in Electrical and Electronic Equipment Regulations 2012 og er udviklet og fremstillet i overensstemmelse med versionerne af følgende standarder gældende på produktionsdatoen:

EN 55014-1, EN 55014-2, EN 60335-1, EN 60335-2-72

For at bestemme det målte og garanterede lydeffektniveau blev den britiske regulation Noise Emission in the Environment by Equipment for use Outdoors Regulations 2001, Schedule 8 anvendt.

Målt lydeffektniveau

KGA 770 80 dB(A)

Garanteret lydeffektniveau

KGA 770 82 dB(A)

Opbevaring af teknisk dokumentation:

ANDREAS STIHL AG & Co. KG

Fremstillingsåret, fremstillingslandet og maskinnummeret er angivet på redskabet.

Waiblingen, 15.07.2021

ANDREAS STIHL AG & Co. KG

p.p.



Dr. Jürgen Hoffmann,

Afdelingsleder, produktgodkendelse og -regulering



Innholdsfortegnelse

1	Om denne brugsanvisningen.....	119
2	Sikkerhedsforskrifter og arbejdsteknikk...	119
3	Komplettere maskinen.....	122
4	Transportere maskinen.....	123

5	Koble ladeapparatet til strøm.....	125
6	Lade opp batteri.....	125
7	LED-er på batteriet.....	126
8	LED på ladeapparatet.....	128
9	Slå på maskinen.....	128
10	Bruke apparatet.....	128
11	Slå av maskinen.....	129
12	Etter arbeidet.....	130
13	Oppbevare maskinen.....	130
14	Kontroll og vedlikehold utført av brukeren	131
15	Stell og vedlikehold.....	132
16	Redusere slitasje og unngå skader.....	132
17	Viktige komponenter.....	133
18	Tekniske data.....	134
19	Retting av driftsforstyrrelser.....	135
20	Reparasjoner.....	136
21	Avfallshåndtering.....	136
22	EU-samsvarserklæring.....	136
23	Produsentens samsvarserklæring for UKCA	137

1 Om denne bruksanvisningen

1.1 Ikoner

Samtlige ikoner som befinner seg på apparatet er forklart i denne bruksanvisningen.

1.2 Merking av tekstavsnitt



ADVARSEL

Advarsel om fare for skade eller ulykker på personer samt om alvorlige skader på gjenstander.

LES DETTE

Advarsel om skade på maskinen eller de enkelte delene.

1.3 Teknisk videreutvikling

STIHL arbeider kontinuerlig med å videreutvikle samtlige maskiner og apparater. Vi forbeholder oss derfor retten til å endre leveranseomfanget med hensyn til form, teknikk og utrustning.

Ingen krav kan gjøres gjeldende på grunnlag av angivelser og bilder i denne bruksanvisningen.

2 Sikkerhetsforskrifter og arbeidsteknikk



Arbeid med dette apparatet krever spesielle sikkerhetstiltak.



Les hele bruksanvisningen nøye før enheten tas i bruk for første gang, og ta godt vare på den for senere bruk. Det kan være livsfarlig å ignorere bruksanvisningen.



ADVARSEL

- Barn og ungdom skal ikke arbeide med apparatet. Hold øye med barn for å passe på at de ikke leker med apparatet.
- Apparatet må bare brukes av personer som har fått opplæring i bruk og håndtering av det, eller som kan bevise at de kan betjene apparatet sikkert.
- Personer som på grunn av begrensede fysiske, sensoriske eller mentale evner ikke er i stand til å betjene apparatet på en sikker måte, skal kun bruke det under oppsyn eller etter instruks fra en ansvarlig person
- Apparatet må bare gis videre eller lånes ut til personer som er kjent med denne modellen og hvordan den skal håndteres. Bruksanvisningen skal alltid følge med



Ta batteriet ut av maskinen:

- ved rengjøring
- når du går fra apparatet
- ved transport
- ved oppbevaring
- ved reparasjon og vedlikehold
- ved fare og i nødsituasjoner

Dette forhindrer at motoren kan startes uforvarende.

Ta hensyn til nasjonale sikkerhetsforskrifter, f.eks. fra fagforbund, trygdekasser, myndigheter for arbeidsvern og andre.

Når maskinen ikke er i bruk, skal den settes bort slik at ingen utsettes for fare. Apparatet skal sikres mot bruk av uvedkommende.

Brukeren er ansvarlig for ulykker eller farer som andre personer eller deres eiendom utsettes for.

Den som jobber med enheten for første gang: La selgeren eller en sakkyndig vise deg hvordan det håndteres på en sikker måte – eller delta på et kurs.

Bruk av støyende apparater kan være begrenset til spesifiserte tidspunkter gjennom nasjonale, regionale og lokale forskrifter.

Apparatet skal kun tas i bruk hvis alle komponenter er uskadd.

2.1 Fysisk egnethet

Den som arbeider med enheten må være uthvilt, frisk og i god forfatning.

Personer som av helsemessige grunner ikke skal anstrenge seg, bør spørre legen om det er tilrådelig å arbeide med en slik maskin.

Det er ikke tillatt å arbeide med apparatet etter inntak av alkohol, medikamenter som nedsetter reaksjonsevnen eller narkotika.

2.2 Tiltenkt bruk

Det batteridrevne feieapparatet brukes til å fjerne smuss, løv, gress, papir og lignende fra jevne og harde flater. De runde børstene og feievalsen drives av motoren.

Det batteridrevne feieapparatet kan også brukes uten motor.

Ikke fei opp helsefarlige substanser.

Maskinen egner seg ikke til å feie opp væsker.

Det må aldri feies opp eksplosivt støv eller eksplosive væsker, syrer eller løsemidler.

Maskinen skal ikke brukes i eksplosjonsfarlige områder.

Maskinen skal ikke brukes som transportmiddel.

Bruk av apparatet til andre formål er ikke tillatt, og kan føre til ulykker eller skader på apparatet. Ikke foreta endringer på produktet – også dette kan føre til ulykker eller skader på apparatet.

2.3 Bruksbetingelser



Ikke bruk maskinen i regnvær eller i våte og svært fuktige omgivelser. Ikke la apparatet stå i regn.

2.4 Klær og utstyr

Bruk forskriftsmessige klær og utrustning.



Sett opp og sikre langt hår (skaut, lue, hjelm osv.).

Ikke bruk klær som kan sette seg fast i maskinens bevegelige deler. Man skal heller ikke bruke sjal, slips og smykker.

Bruk faste sko med gripesterk, sklisikker såle.

STIHL tilbyr et omfattende utvalg med personlig verneutstyr.

2.5 Transport

Se tilsvarende kapittel i bruksanvisningen.

Slå alltid av maskinen og ta batteriet ut av maskinen, også ved transport over korte avstander. Dette forhindrer at motoren kan startes uforvarende.

Ikke bær maskinen i håndtaket på feiebeholderen.

I kjøretøy: Sikre maskinen slik at den ikke kan velte, skli eller skades.

2.6 Tilbehør

Det skal kun monteres deler eller tilbehør som er godkjent av STIHL for bruk på dette apparatet, eller teknisk likeverdige deler. Har du spørsmål om dette, kan du ta kontakt med en fagforhandler. Bruk kun verktøy eller tilbehør av høy kvalitet. Ellers kan det være fare for ulykker eller skader på enheten.

STIHL anbefaler bruk av originaldeler og -tilbehør fra STIHL. Disse har egenskaper som er optimalt tilpasset til produktet og brukerens behov.

Det må ikke foretas endringer på enheten, da dette kan påvirke sikkerheten. STIHL fraskriver seg ethvert ansvar for personskader eller materielle skader som skyldes bruk av tilleggsutstyr som ikke er godkjent.

2.7 Motor

Batteri

Les følgebladet eller bruksanvisningen for STIHL batteriet, og ta godt vare på det.

Ytterligere sikkerhetsinstruksjoner – se

www.stihl.com/safety-data-sheets

Ladeapparat

Les følgebladet for STIHL ladeapparatet og ta godt vare på det.

2.8 Før arbeidet

Kontroller at maskinen er i driftssikker stand – følg de respektive kapitlene i bruksanvisningen:

- Bryteren må lett kunne stilles på **0**
- Bryteren skal stå i stillingen **0**

- Sjekk om det er fremmedlegemer i batterisporret på maskinen
- Sett batteriet riktig inn – det skal smette hørbart på plass
- Ikke bruk defekte eller deformerte batterier
- Håndtakene skal være rene og tørre, fri for olje og smuss – slik at maskinen kan føres sikkert
- Kontroller at den forskyvbare bøylen er godt festet
- Kontroller at huset er i god stand
- Kontroller at feiebeholderen er i god stand og at den er godt festet
- Kontroller om gjenstander eller smuss sitter fast i børstene eller feievalsen – Busten må kunne beveges uhindret
- Kontroller feietrykket, still det eventuelt inn avhengig av underlaget som skal feies
- Betjenings- og sikkerhetsinnretningene må ikke endres

Enheten må bare brukes når det er i driftssikker stand – **fare for ulykker!**

Ikke bruk foten til å aktivere bryteren.

2.9 Under arbeidet

I farlige situasjoner eller nødstilfeller skal du straks slå av maskinen og ta ut batteriet.

Apparatet skal bare betjenes av én person. Ingen andre personer må oppholde seg innenfor arbeidsområdet.

Barn, dyr og tilskuere må holdes unna.

Blokkeres børsten eller feievalsen, må maskinen slås av og batteriet tas ut – først deretter kan blokadene fjernes. Bruk solide hansker for å unngå snittskader fra skarpe gjenstander.

Ikke stikk hånden inn i børster som beveger seg – **Fare for ulykker!**

Ikke dytt borti gjenstander som f.eks. hyller, stil-las etc. under arbeidet – fare for at de kan velte eller at gjenstander kan falle ned

La aldri apparatet gå uten tilsyn.

Maskinen skal ikke brukes uten at feiebeholderen er satt inn.

Vær forsiktig når det er glatt, vått, snø, i skråninger, ujevnt terreng osv. – **skilifare!**

Ta pauser tidnok i arbeidet, slik at du ikke blir trøtt og sliten – **fare for ulykker!**

Bruk alltid støvmaske ved støvutvikling.

Ved merkbare forandringer i utstyret (f. eks. økte vibrasjoner, maskinen går tregt) må arbeidet

avbrytes og årsaken til forandringene fjernes/utbedres.

Hvis maskinen har vært utsatt for ikke forskriftsmessige store påkjenninger (f.eks. voldsomme slag eller fall), skal det alltid kontrolleres at den er i driftssikker stand før videre bruk – se også «Før arbeidet». Det er spesielt viktig å kontrollere at sikkerhetsinnretningene fungerer. Apparatet som ikke lenger er driftssikre, skal ikke brukes. I tvilstilfeller må du kontakte fagforhandleren.

Ikke fei opp brennende eller glødende gjenstander som f.eks. sigaretter, aske eller fyrstikker – **brannfare!**

Når du setter fra deg maskinen: slå den av og ta ut batteriet.

2.10 Etter arbeidet

Tøm feiebeholderen etter hver bruk.

Slå av maskinen før du tømmer feiebeholderen.

Bruk solide hansker når du skal tømme feiebeholderen, for å unngå at du skjærer deg på f.eks. glasskår, metall eller andre gjenstander med skarpe kanter.

For å unngå støvdannelse bør feiebeholderen tømmes utendørs.

2.11 Rengjøre maskinen

Rengjør apparatet for støv og skitt. Ikke bruk fett-løsende midler.

Rengjør plastdeler med en fuktig klut. Harde rengjøringsmidler kan skade kunststoffet.

Bruk solide hansker når du rengjør børstene eller feievalsen for å unngå snittskader fra skarpe gjenstander.

Enheten skal ikke rengjøres med høytrykksvasker. Den harde vannstrålen kan skade enhetens deler.

Ikke spyl apparatet med vann.

Ikke bruk pressluft til rengjøring av børste og feievalse. Den harde luftstrømmen kan skade busten.

2.12 Oppbevare maskinen

Når maskinen ikke er i bruk, skal den settes bort slik at ingen utsettes for fare. Apparatet skal sikres mot bruk av uvedkommende.

Sikre maskinen slik at den ikke kan falle, eller at skyvebøylen slås ukontrollert ned.

Ikke stikk hånden inn i skyvebøylens svingområde – dersom bøylene utilsiktet faller ned, kan kroppsdelene komme til å klemmes inn mellom bøylene og huset – **Fare for personskader!**

Maskinen skal oppbevares i et tørt rom, bryteren skal stå på 0 og batteriet skal alltid tas ut.

2.13 Arbeidsteknikk

2.13.1 Holde og føre enheten

Apparatet skal bare betjenes av én person. Ingen andre personer må oppholde seg innenfor arbeidsområdet.



Hold alltid den forskyvbare bøylene godt fast med hånden.

Skyv maskinen forover og tilpass hastigheten etter omgivelsene.

Små hevelser på 2–3 cm kan du kjøre over ved å trykke den forskyvbare bøylene lett nedover.

Når maskinen ikke lenger rengjør tilfredsstillende, må du kontrollere om børstene eller feievalsene er blokkert eller slitt.

Fyllnivå i feiebeholderen

Feiebeholderen er full når smusset du feier opp kommer ut igjen på sidene.

For å kunne fortsette arbeidet innen en kort stund, løft opp maskinen på forsiden slik at

smusset i beholderen glir bakover. På denne måten kan feiebeholdervolumet utnyttes bedre.

Når du feier tung smuss som f.eks. singel, forskyver maskinens tyngdepunkt seg bakover når feiebeholderen er full. Dermed har børstene mindre kontakt med flaten som skal feies, og feieresultatet forringes.

2.14 Vedlikehold og reparasjoner

Før alt reparasjons- og vedlikeholdsarbeid skal maskinen slås av ved at bryteren stilles på 0, og batteriet tas ut av maskinen. Dette forhindrer utilsiktet start av motoren.

Sørg for regelmessig vedlikehold av maskinen. Utfør bare vedlikeholds- og reparasjonsarbeid som er beskrevet i bruksanvisningen. Alt annet arbeid skal utføres av autorisert forhandler.

STIHL anbefaler at vedlikeholdsarbeid og reparasjoner kun utføres hos STIHL-forhandlere. STIHL-forhandlere får regelmessig tilbud om kurs, og har tilgang til teknisk dokumentasjon.

Bruk alltid reservedeler av høy kvalitet. ellers kan det være fare for ulykker eller skader på apparatet. Har du spørsmål om dette, kan du ta kontakt med en forhandler.

STIHL anbefaler å bruke originale STIHL-reservedeler. Disse har egenskaper som er optimalt tilpasset maskinen og brukerens behov.

Det må ikke foretas endringer på maskinen – det kan sette sikkerheten i fare – **fare for ulykker!**

Kontroller regelmessig at de elektriske kontaktene, strømledningen og pluggen på ladeapparatet er i feilfri stand og ikke er sprø på grunn av elde.

Elektriske komponenter, f.eks. strømledningen på ladeapparatet, skal bare repareres eller byttes av autorisert elektriker.

Hold føringssporene på batteriet rene for smuss – rengjør ved behov.

Bruk solide hansker når du skal skifte ut børstene eller feievalsene, slik at du unngår snittskader fra skarpe gjenstander.

3 Komplettere maskinen

Før første igangsetting må du montere skyvebøylene på maskinen.

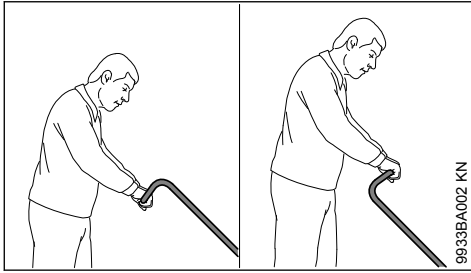

Denne bøylen kan monteres i to ulike posisjoner, avhengig av brukerens høyde.

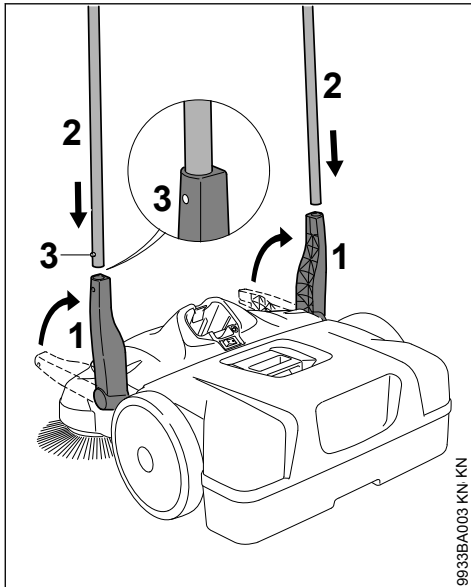

- ▶ Still holderen (1) loddrett oppover
- ▶ Skyv skyvebøylen (2) samtidig inn i begge holderne (1) – låsefjærene (3) må smette inn

4 Transportere maskinen

4.1 Bære maskinen

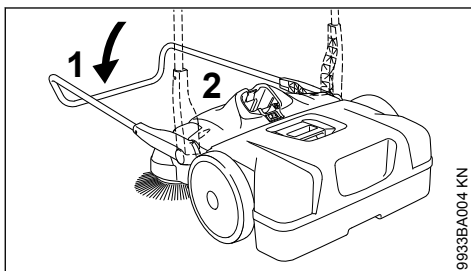

- ▶ Slå skyvebøylen (1) forover
- ▶ Ta tak i håndtaket (2) og still maskinen loddrett

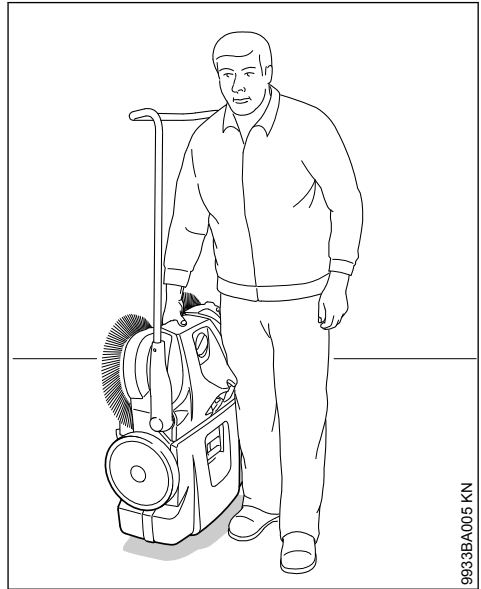

- ▶ Bær maskinen i håndtaket - kostene er vendt bort fra kroppen

4.2 I bil

Still maskinen slik at busten på børstene ikke kan bøyes, ellers kan den deformeres permanent.

Bøyd bust kan rettes ut igjen med en hårføner - se «Kontroll og vedlikehold utført av brukeren».

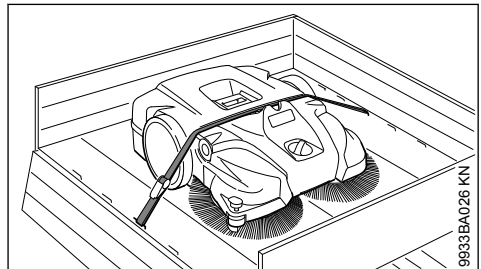

Fest maskinen med en stropp så den ikke kan skli.

- ▶ Før stroppen mellom feiebeholderen og maskinhuset. Ikke stram den for hardt, ellers kan det oppstå skader på maskinen

For å spare plass under transport kan du ta skyvebøylen av maskinen.

4.3 Skyvebøyle

Demontering



9933BA006 KN

- ▶ Still det foran maskinen, still skyvebøylen i ca. 45 graders vinkel fra bakken (pilene på huset må flukte med trinnet til holderen)
- ▶ Skyv begge holderne litt fra hverandre, samtidig som du trekker dem ut av festene på maskinen

Montering

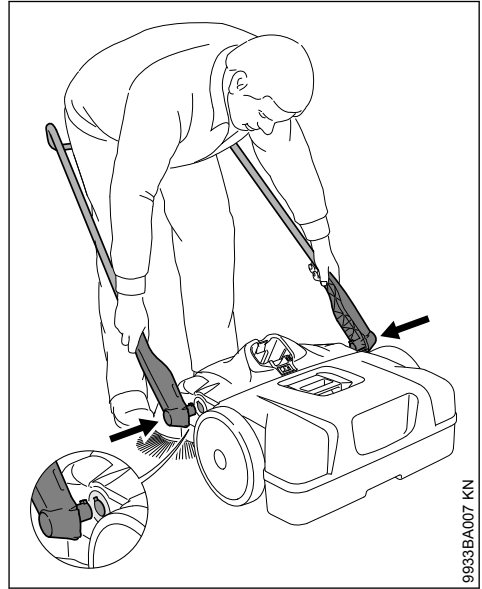

9933BA007 KN

- ▶ Stå foran skyvebøylene og ta tak i begge holderne med hendene
- ▶ Skyv holderne litt fra hverandre
- ▶ Skyv holderne samtidig inn i festene på maskinen - tappene på holderne passer inn i utsparringene på festene

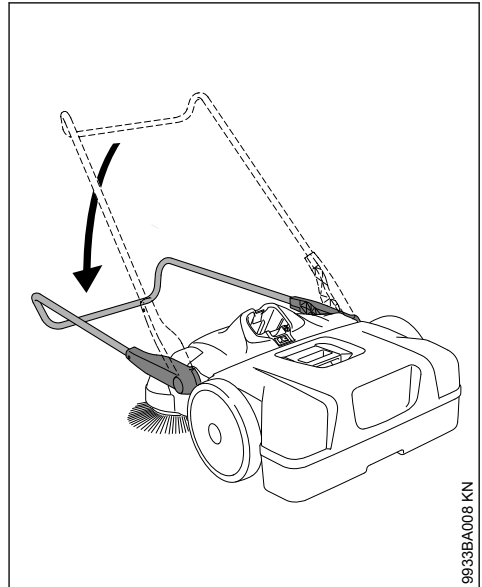

9933BA008 KN

- Skrå skyvebøylen nedover. Dermed låser holderne seg i festene og festes til maskinen

5 Koble ladeapparatet til strøm

Nettspenning og driftsspenning må stemme overens.

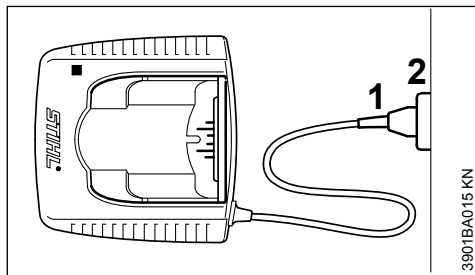

- Sett strømstøpselet (1) inn i stikkontakten (2)

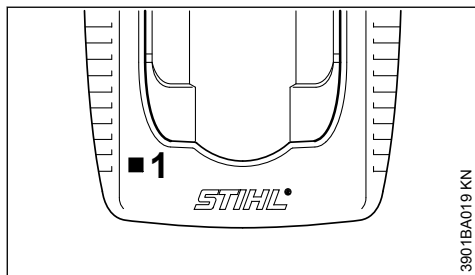

Når ladeapparatet er tilkoblet strømforsyning, utfører det en selvtest. Under denne selvtesten lyser lysdioden (1) på ladeapparatet grønt i ca. 1 sekund, deretter rødt, før det slukker.

6 Lade opp batteri

Batteriet er ikke fulladet ved levering.

Det anbefales å lade opp batteriet helt før første gangs bruk.

- Koble ladeapparatet til strømtilførselen.
Strømtilførselens nettspenning og ladeapparatets driftsspenning må stemme overens, se „Koble ladeapparatet til strøm“

Ladeapparatet skal bare brukes i lukkede og tørre rom ved omgivelsestemperaturer på mellom +5 °C og +40 °C (41 °F bis 104 °F).

Lad kun opp tørre batterier. La et fuktig batteri tørke før du lader det opp.

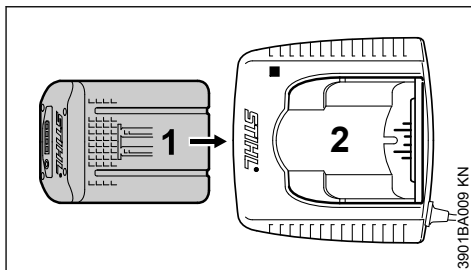

- Skyv batteriet (1) inn i laderen (2) til du merker motstand, og trykk det deretter helt inn

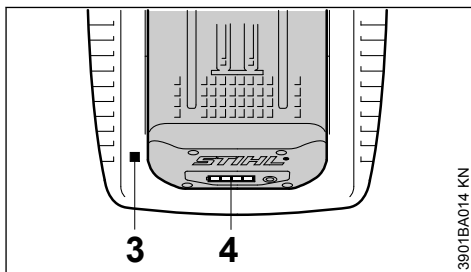

Når batteriet er satt inn, lyser LED-en (3) på laderen, se „LED på ladeapparatet“.

Ladingen begynner så snart LED-ene (4) på batteriet lyser grønt, se „LED på batteriet“.

Ladetiden avhenger av forskjellige faktorer, som batteritilstand, omgivelsestemperatur osv., og kan derfor avvike fra de angitte ladetidene, se „Tekniske data“.

Under arbeidet blir batteriet i maskinen varmt. Dersom et varmt batteri settes inn i laderen, kan det være nødvendig å avkjøle batteriet før opplading. Ladingen begynner først når batteriet er avkjølt. Avkjølingstiden kan forlenge ladetiden.

Under lading varmes batteriet og ladeapparatet opp.

6.1 Ladeapparater AL 300, AL 500

Ladeapparatene AL 300 og AL 500 er utstyrt med en vifte for avkjøling av batteriet.

6.2 Ladeapparat AL 100

Ladeapparat AL 100 venter med ladingen til batteriet er avkjølt av seg selv. Batteriet avkjøles ved at det avgir varme til luften i omgivelsene.

6.3 Slutt på ladingen

Når batteriet er fulladet, slås ladeapparatet automatisk av, og

- LED-ene på batteriet slukkes
- LED-ene på laderen slukkes
- viften på laderen slår seg av (hvis apparatet er utstyrt med en vifte)

Ta det ladede batteriet ut av ladeapparatet når ladingen er fullført.



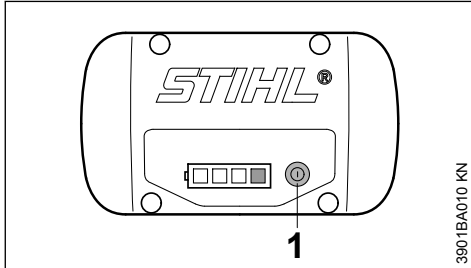

7 LED-er på batteriet

Fire LED-er viser ladetilstanden til batteriet samt problemer som oppstår på batteriet eller enheten.



- Trykk tasten (1), for aktivere visningen – visningen slukker automatisk etter 5 sekunder

LED-ene kan lyse grønt eller rødt hhv. blinke.

-  LED lyser permanent grønt.
-  LED blinker grønt.
-  LED lyser permanent rødt.
-  LED blinker rødt.

7.1 Ved lading

LED-ene indikerer ladeprosessen ved at de permanent lyser eller blinker.

Ved lading blir kapasiteten, som akkurat lades, indikert med en grønt blinkende LED.

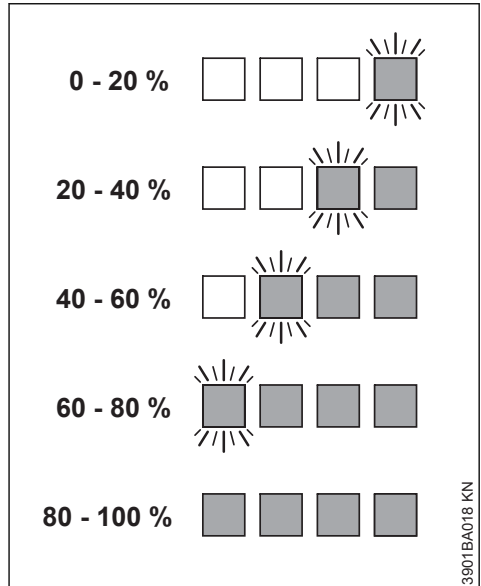

Når ladingen er fullført, slås LED-ene på batteriet automatisk av.

Hvis LED-ene på batteriet blinker eller lyser rødt – se "Hvis de røde LED-ene lyser/blinker permanent".

7.2 Under arbeidet

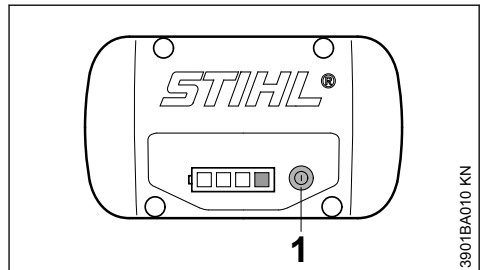

- Trykk tasten (1), for aktivere visningen – visningen slukker automatisk etter 5 sekunder

De grønne LED-ene indikerer ladetilstanden ved at de permanent lyser eller blinker.

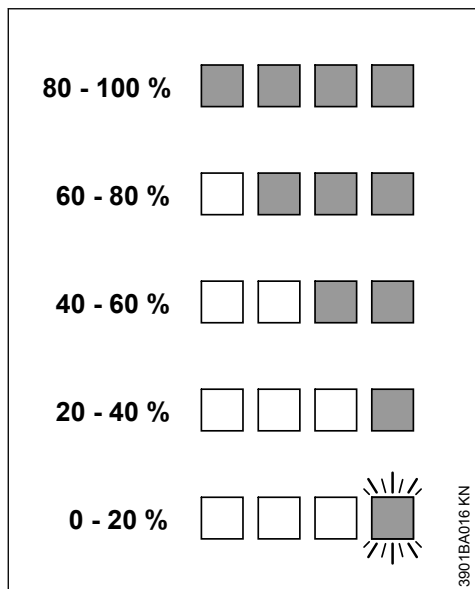

Hvis LEDene på batteriet blinker eller lyser rødt – se "Hvis de røde LEDene lyser/blinker permanent".

7.3 Hvis de røde LEDene lyser/ blinker permanent

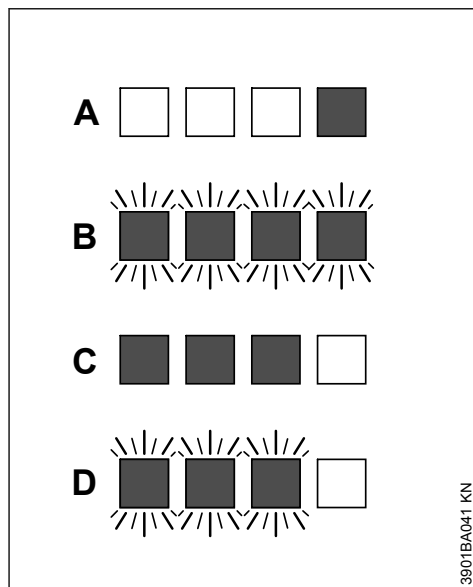

A	1 LED lyser permanent rødt:	Batteriet er for varmt ¹⁾ 2)/ kaldt ¹⁾
B	4 LEDer blinker rødt:	Funksjonsfeil i batteriet ³⁾
C	3 LEDer lyser konstant rødt	Enheten er for varmt – la det avkjøle
D	3 LEDer blinker rødt:	Funksjonsfeil i enheten ⁴⁾

¹⁾ Under lading: Etter nedkjøling/oppvarming av batteriet starter ladingen automatisk.

²⁾ Under arbeidet: enheten kobler seg ut – La batteriet kjøle seg ned, og ta eventuelt ut batteriet fra enheten under denne tiden.

³⁾ Elektromagnetisk feil eller defekt. Ta batteriet ut av enheten og sett det inn igjen. Slå på enheten – dersom LEDene fremdeles blinker, er batteriet defekt og må skiftes ut.

⁴⁾ Elektromagnetisk feil eller defekt. Ta batteriet ut av enheten. Fjern smuss fra kontaktene i batterisjaket med en stump gjenstand. Sett batteriet inn igjen. Slå på enheten – hvis LEDene fortsatt blinker, virker ikke enheten ordentlig og må kontrolleres av en fagforhandler. STIHL anbefaler STIHL fagforhandleren.

8 LED på ladeapparatet

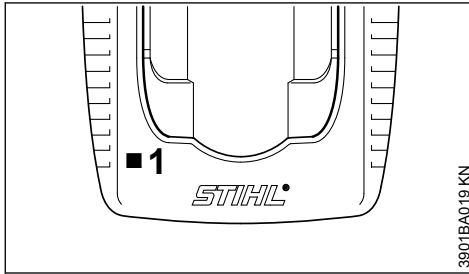

LED-en (1) på ladeapparatet kan lyse konstant grønt, eller blinke rødt.

8.1 Grønt permanent lys ...

... kan bety følgende:

- lades opp
- er for varmt og må avkjøles før lading

Se også „LED på batteriet“.

Den grønne LED-en på laderen slukkes med en gang batteriet er helt oppladet.

8.2 Rødt blinklys ...

... kan bety følgende:

- ingen elektrisk kontakt mellom batteriet og laderen – ta ut batteriet og sett det inn igjen
- Funksjonsfeil i batteriet, se også „LED på batteriet“
- Funksjonsfeil i laderen. La en fagforhandler sjekke dette. STIHL anbefaler STIHLs autoriserte forhandler

9 Slå på maskinen

Batteriet er ikke fulladet ved levering.

Det anbefales å lade opp batteriet helt før første gangs bruk.

9.1 Sett inn batteriet

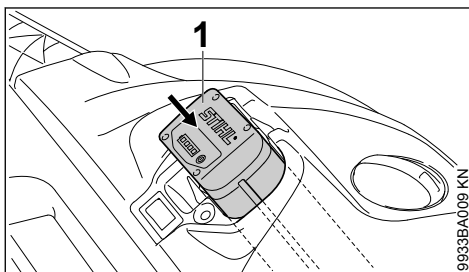

- ▶ Sett batteriet (1) inn i batterirommet på maskinen. Batteriet glir inn i rommet – trykk lett til

det smekker hørbart på plass. Batteriet skal ligge kant-i-kant med overkanten på maskinhuset

9.2 Slå på maskinen

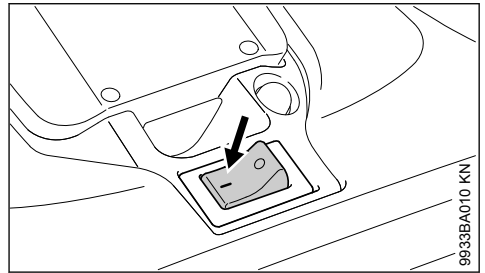

- ▶ Sett bryteren på I .

Børstene og feievalsen begynner å gå rundt.

10 Bruke apparatet

10.1 Høydejustering av børstene

Børstene kan tilpasses underlaget som skal feies gjennom høydejustering.

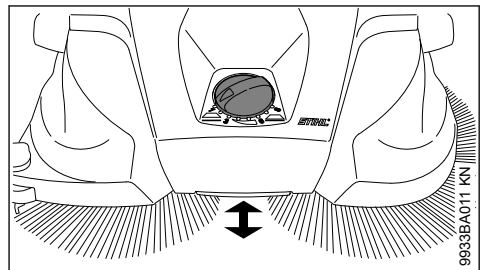

- ▶ Vri dreiehåndtaket mot venstre eller høyre til påkrevd trinn:

Trinn	Bruk
1 - 2	for jevne flater
3 - 4	fuktig løv, sand, ujevne flater, f.eks. vaskebetong
5 - 8	Etterjustering avhengig av slitasjen på busten

Busten til børstene må kun ligge med lett trykk mot underlaget. For høyt presstrykk gir ikke bedre rengjøringsresultater, men vil snarere øke slitasjen og redusere driftstiden fordi batteriet raskere blir utladet.

10.2 Føringsrulle på siden

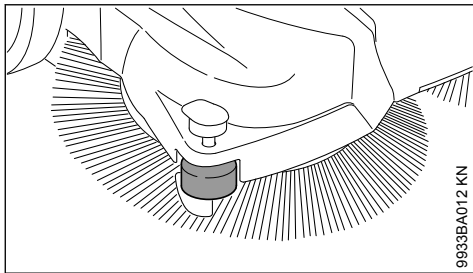

Rullen på siden forenkler føringen av apparatet i kantområdet, f.eks. langs vegger eller kantstein.

10.3 Nedre holder

Ved rengjøringsarbeider i kantområdet, f.eks. på vegger eller kantstein, blir busten ført tett langs underlaget ved å trykke ned nedholderen.

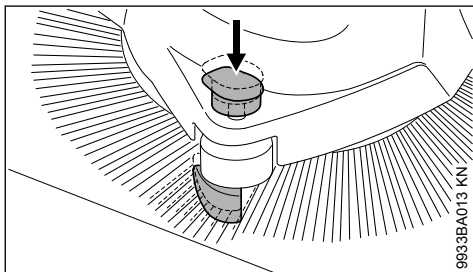

► Trykk ned håndtaket til nedholderen

10.4 Temperaturavhengig overlasterikring

Den temperaturavhengige overlasterikringen avbryter strømtilførselen ved mekanisk overbelastning hos motorene, f.eks. ved blokkering av børste eller feievalse.

Når overlasterikringen har avbrutt strømtilførselen:

- Slå av maskinen med bryteren – stillingen **0** og ta ut batteriet
- Fjern blokkeringen på børste eller feievalse
- Vent ca. 30 sekunder til overlasterikringen er avkjølt

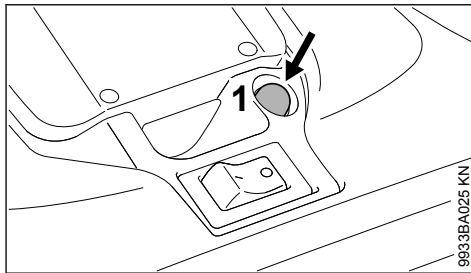

Mens den temperaturavhengige overlasterikringen automatisk tilbakestillter børsten, må overlasterikringen tilbake stille feievalsen manuelt ved å trykke på bryteren (1).

- Sett inn batteriet og slå på maskinen med bryteren igjen – stillingen **I**

11 Slå av maskinen

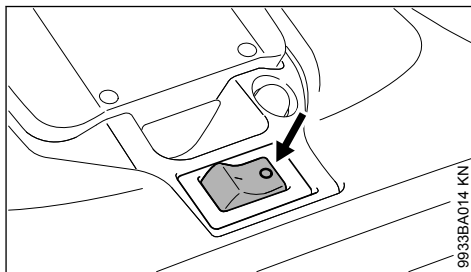

- Slå maskinen av ved å sette bryteren på **0**

Ved pauser og når arbeidet er avsluttet, skal batteriet tas ut av maskinen.

11.1 Ta ut batteriet

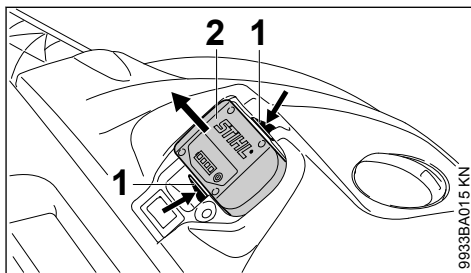

- Trykk på de to sperrerhendlene (1) samtidig – batteriet (2) frigjøres
- Ta batteriet (2) ut av huset

Når maskinen ikke er i bruk, skal den settes bort slik at ingen kan utsettes for fare.

Maskinen skal sikres mot bruk av uvedkommende.

12 Etter arbeidet

12.1 Ta av / tømme feiebeholderen

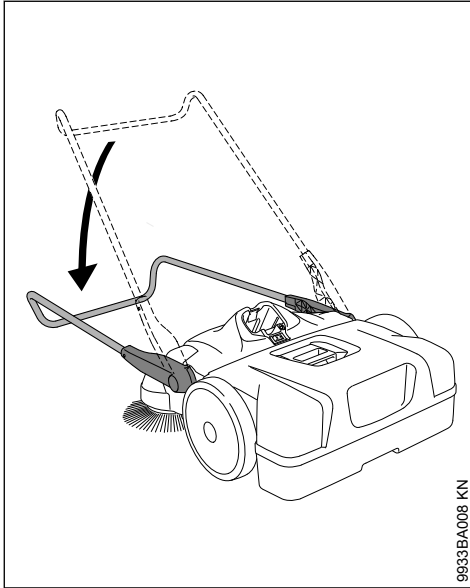

9933BA008 KN

- ▶ Slå skyvebøylen forover

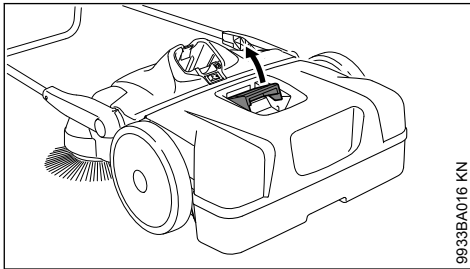

9933BA016 KN

- ▶ Trekk håndtaket på feiebeholderen oppover

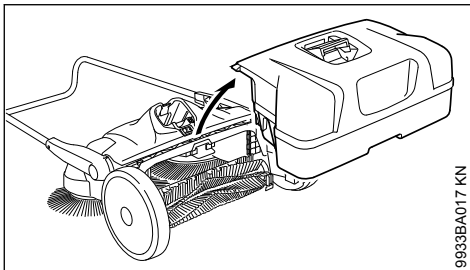

9933BA017 KN

- ▶ Ta av feiebeholderen og tøm den

12.2 Montere feiebeholderen

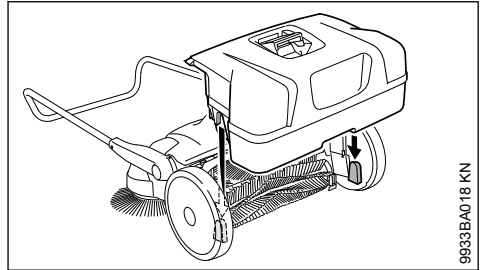

9933BA018 KN

- ▶ Sett feiebeholderen på maskinen - utsparingene på feiebeholderen passer inn i festene på maskinen
- ▶ Lås håndtaket på feiebeholderen

13 Oppbevare maskinen

- ▶ Ta ut batteriet
- ▶ Rengjør maskinen grundig
- ▶ Oppbevar maskinen på et tørt og sikkert sted. Oppbevar maskinen utilgjengelig for uvedkommende (for eksempel barn)

Still maskinen slik at busten på børstene ikke kan knekkes eller bøyes, ellers kan den deformeres permanent. Bøyd bust kan rettes ut igjen med en hårføner - se «Kontroll og vedlikehold utført av brukeren».

13.1 Oppbevare maskinen

For å spare plass kan maskinen oppbevares lodrett.

Sikre maskinen så den ikke kan falle, eller skyvebøylen slås ukontrollert ned.

oppbevares utilgjengelig for uvedkommende (f.eks. barn) og beskyttes mot smuss

14 Kontroll og vedlikehold utført av brukeren

14.1 Rette ut bøyd bust

Bøyd bust kan rettes ut ved at den varmes opp.

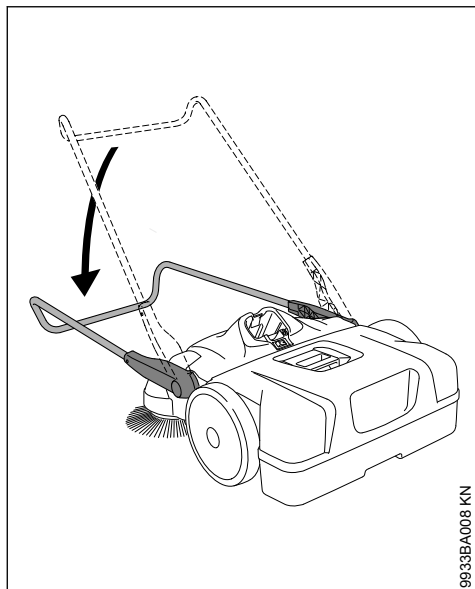

9933BA008 KN

- ▶ Slå skyvebøylen forover

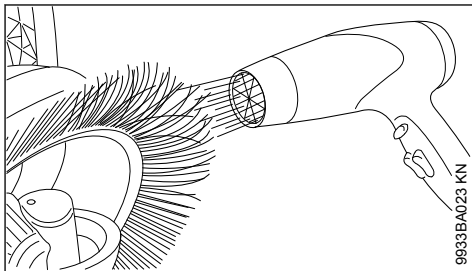

9933BA023 KN

- ▶ Varm opp busten med varmluft (f.eks. hårføner) og rett den ut

Ikke bruk varmluftpistol, åpen ild eller brennapparat. For høye temperaturer skader busten permanent.

14.2 Smøre giret

Giret kan smøres med alkoholbasert silikonolje. Bruk av andre smøremidler kan redusere girfunksjonen.

- ▶ Sett maskinen loddrett

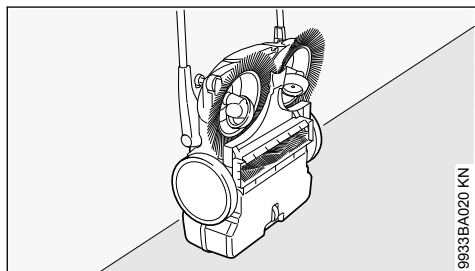

9933BA020 KN

- ▶ Sett maskinen loddrett

13.2 Oppbevare batteriet

- ▶ Ta batteriet ut av maskinen eller ladeapparatet
- ▶ Oppbevar i lukket og tørt rom og oppbevar på et trygt sted. Batteriet skal oppbevares utilgjengelig for uvedkommende (f.eks. barn) og beskyttes mot smuss
- ▶ Reservebatterier bør ikke oppbevares ubenyttet, bruk heller batteriene vekselvis

For en optimal levetid bør batteriet oppbevares med et batterinivå på ca. 30 %.

13.3 Oppbevare ladeapparatet

- ▶ Ta ut batteriet
- ▶ Trekk ut kontakten
- ▶ Oppbevar ladeapparatet i lukket og tørt rom og oppbevar på et trygt sted. Batteriet skal

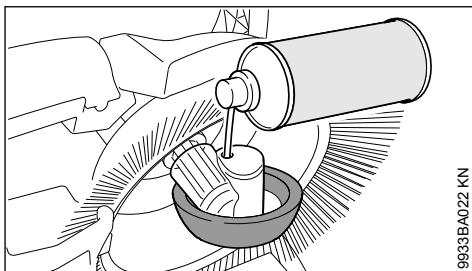

9933BA022 KN

- ▶ Spray litt silikon spray på giret gjennom åpninngene i hjulhuset

14.3 Rengjør luftfilteret

- ▶ Ta av feieholderen

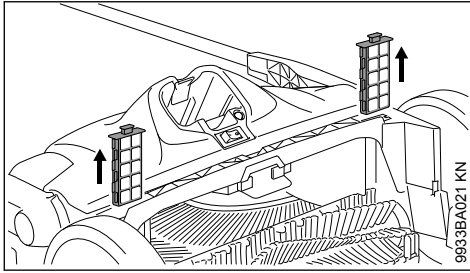

- ▶ Trekk begge filterelementene ut av føringene
- ▶ Ta skumstoffstykket ut av filterelementet
- ▶ Vask det med vann, la det tørke, og sett det inn i filterelementet igjen
- ▶ Sett filterelementet tilbake i maskinen

15 Stell og vedlikehold

Opplysningene gjelder for normale bruksforhold. Under vanskelige forhold (mye støv osv.) og lengre daglige arbeidsøkter må de angitte intervallene forkortes tilsvarende. Før alle arbeider på apparatet må bryteren settes i stillingen 0 og batteriet tas ut.		før arbeidet begynner	etter arbeidsslutt hhv. daglig	ukentlig	månedlig	årlig	ved feil	ved skade	ved behov
Komplett apparat	Visuell kontroll (tilstand)	X							
	rengjør		X						
Luffilter	rengjør							X	
	skift ut						X		
Børste og feievelse	Visuell kontroll (tilstand)	X	X						
	rengjør							X	
	må skiftes ut av fagforhandler ¹⁾						X		
Gir	Smøre ²⁾							X	
Batteri	Visuell kontroll	X				X	X		
Batteri	rengjør	X							X
	Funksjonskontroll (batteritkast)	X							
Sikkerhetsetikett	skift ut						X		

¹⁾STIHL anbefaler STIHL-fagforhandleren
²⁾Se «Kontroll og vedlikehold gjennom brukeren»

16 Redusere slitasje og unngå skader

Ved å overholde instruksene i denne bruksanvisningen unngår man unødig slitasje og skader på apparatet.

Bruk, vedlikehold og oppbevaring av apparatet skal utføres slik det er beskrevet i denne bruksanvisningen.

Alle skader som oppstår fordi sikkerhets-, betjenings- og vedlikeholdsanvisningene ikke følges,

er brukerens eget ansvar. Dette gjelder spesielt for:

- endringer av produktet som ikke er godkjent av STIHL
- bruk av verktøy eller tilbehør som ikke er godkjent til maskinen, ikke egner seg eller er kvalitativt mindreverdig,
- uriktig bruk av apparatet
- bruk av apparatet ved idretts- eller konkurransearrangementer
- skader som følge av at apparatet brukes videre med defekte deler

16.1 Vedlikeholdsarbeid

Alle arbeider som er oppført i kapittelet „Stell og vedlikehold“ skal utføres regelmessig. Hvis vedlikeholdsarbeidet ikke utføres av brukeren, skal det utføres hos en faghandel.

STIHL anbefaler at vedlikeholdsarbeider og reparasjoner bare utføres hos STIHL-forhandlere. STIHL-forhandlere får regelmessig tilbud om kurs og har tilgang til teknisk dokumentasjon.

Hvis disse arbeidene forsømmes eller ikke utføres fagmessig korrekt, kan det oppstå skader som brukeren selv står ansvarlig for. Dette omfatter blant annet:

- Skader på elektromotoren som følge av for sent eller utilstrekkelig vedlikehold (f.eks. utilstrekkelig rengjøring av kjøleluftslangen)
- Skader på ladeapparatet på grunn av feil elektrisk tilkobling (spenning)
- Korrosjons- og andre følgeskader på maskinen, batteriet og ladeapparatet på grunn av feilaktig oppbevaring og bruk
- skader på apparatet fordi det er brukt kvalitativt mindrevverdige reservedeler

16.2 Slitasjedeler

Mange av delene i maskinen utsettes for normal slitasje, også ved riktig bruk, og må byttes ut til rett tid avhengig av bruksmåte og -varighet.

Dette gjelder blant annet:

- Sirkelformet børste
- Feietrommel
- Batteri

17 Viktige komponenter

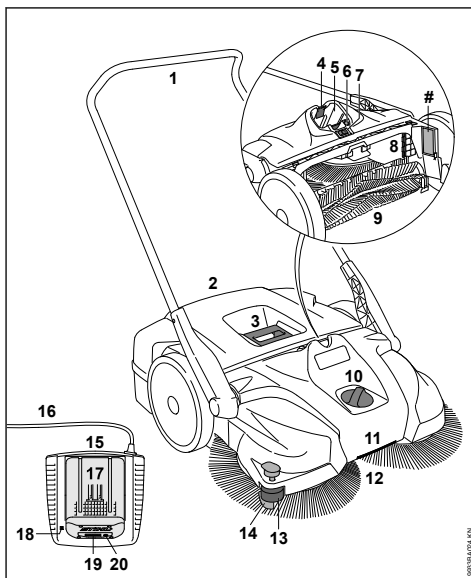

- 1 Skyvebøyle
- 2 Feiebeholder
- 3 Håndtak på feiebeholder
- 4 Spørrehendel for låsing av batteriet
- 5 Batterirom
- 6 Bryter overlastvern
- 7 Av/på-bryter
- 8 Luftfilter
- 9 Feietrommel
- 10 Høydejustering
- 11 Håndtak
- 12 Sirkelformet børste
- 13 Styrerull på siden
- 14 Nedholder
- 15 Ladeapparat
- 16 Strømledning med støpsel
- 17 Batteri
- 18 Diodelampen (LED) på laderen
- 19 Diodelamper (LED) på batteriet
- 20 Trykketast for aktivering av lysdiodene (LED) på batteriet
- # Maskinnummer

18 Tekniske data

18.1 Batteri

Type: Litium-ion
Konstruksjon: AP, AR

Apparatet må kun brukes med originale batterier STIHL AP og STIHL AR.

Apparatets driftstid er avhengig av batteriets lading.

18.2 KGA 770

Teor. feieeffekt: 3250 m²/t
Volum feiebeholder: 50 l
Beskyttelsestype: IP20*
Vekt inkl. batteri AP 17 kg
80:

Dimensjoner

Skyvebøyle loddrett

Lengde: 800 mm
Bredde: 800 mm
Høyde: 1270 mm

Skyvebøyle i kjørestilling

Lengde: 1050 mm
Bredde: 800 mm
Høyde: 1050 mm

18.3 Lyd- og vibrasjonsverdier

For fastsettning av lyd- og vibrasjonsverdier tas det utgangspunkt i driftstilstanden nominelt maksimumsturtall.

For nærmere informasjon om samsvar med arbeidsgiverdirektivet om vibrasjon 2002/44/EF, se

www.stihl.com/vib

18.3.1 Lydeffektnivå L_p iht. EN 60335-2-72

64 dB(A)

18.3.2 Lydtrykknivå L_w iht. EN 60335-2-72

80 dB(A)

18.3.3 Vibrasjonsverdi a_h iht. EN 60335-2-72

Håndtak til venstre Håndtak til høyre
< 2,5 m/s² < 2,5 m/s²

For lydtrykknivået og lydeffektnivået er K-verdien iht. RL 2006/42/EG = 2,0 dB(A); for vibra-

sjonsverdien er K-verdien iht. RL 2006/42/EG = 2,0 m/s².

De angitte vibrasjonsverdiene er målt i en standardisert testprosess og kan brukes til sammenligning med elektriske apparater.

Faktiske vibrasjonsverdier kan avvike fra de angitte verdiene, avhengig av bruksområde.

De angitte vibrasjonsverdiene kan brukes til en første vurdering av vibrasjonsbelastningen.

Den faktiske vibrasjonsbelastningen må beregnes. I den forbindelse kan det også tas hensyn til tidsrommene når det elektriske apparatet er slått av, og tidsrommene når de er slått på, men går uten belastning.

18.4 Transport

STIHL-batterier oppfyller kravene i FN-håndboken Kontroller og kriterier del III, underavsnitt 38.3.

Brukeren kan uten å ta videre forholdregler ta med STIHL-batteriene til stedet der redskapet skal brukes når transporten skjer på vei.

Litium-ionbatteriene er underlagt bestemmelsene i forskriften om farlig gods.

Ved forsendelse via tredjepart (f.eks. lufttransport eller spedisjon): vær oppmerksom på spesielle krav vedrørende emballasje og merking.

Ta kontakt med en ekspert på farlig gods når produktet forberedes for forsendelse. Vær oppmerksom på eventuelle ytterligere nasjonale forskrifter.

Pakk inn batteriet slik at det ikke kan bevege seg i emballasjen.

Nærmere informasjon om transport, se

www.stihl.com/safety-data-sheets

18.5 REACH

REACH betegner EF-kjemikalierereguleringen for felles registrering, vurdering og godkjenning av kjemikalier.

Les mer om kravene i kjemikalierereguleringen REACH (EG) nr. 1907/2006 på

www.stihl.com/reach

* Beskyttelsesmål IP21 oppnås ved bruk av egnede komponenter.

19 Retting av driftsforstyrrelser

Før alle arbeider på apparatet må batteriet tas ut av apparatet.		
Feil	Årsak	Løsning
Apparatet starter ikke når det slås på	ingen elektrisk kontakt mellom apparatet og batteriet	Ta ut batteriet, kontroller kontaktene visuelt og sett det inn igjen
	Ladetilstanden til batteriet er for lav (1 lysdiode på batteriet blinker grønt)	Lade batteriet
	Batteriet er for varmt / for kaldt (1 lysdiode på batteriet lyser rødt)	La batteriet avkjøles / varm batteriet forsiktig opp ved temperaturer på ca. +15 °C - +20 °C
	Feil ved batteriet (4 lysdioder på batteriet blinker rødt)	Ta batteriet ut av apparatet og sett det inn igjen. Slå på apparatet – dersom lysdiodene fremdeles blinker er batteriet defekt og må skiftes ut
	Apparatet er for varmt (3 lysdioder på batteriet lyser rødt)	Apparatet er for varmt – la det avkjøles
	Elektromagnetisk feil eller feil i apparatet (3 lysdioder på batteriet blinker rødt)	Ta batteriet ut av apparatet og sett det inn igjen. Slå på apparatet – dersom lysdiodene fremdeles blinker er batteriet defekt og må kontrolleres av faghandler ¹⁾
	Fuktighet i apparatet og/eller batteriet	La apparatet/batteriet tørke
Apparatet slår seg av under driften	Batteriet eller elektronikken i apparatet er for varm	Ta batteriet ut av apparatet, la batteriet og apparatet avkjøles
	Elektrisk eller elektromagnetisk feil	Ta batteriet ut og sett det inn igjen
	Temperaturavhengig overlastsikring utløst – Feietrykket er stilt inn for høyt	Still inn feietrykket i henhold til underlaget som skal rengjøres Vent ca. 30 sekunder til overlastsikringen er avkjølt
	Temperaturavhengig overlastsikring utløst – børste eller feievalse blokkert	Fjern blokkeringen Vent ca. 30 sekunder til overlastsikringen er avkjølt. Ved blokkert feievalse tilbakestilles overlastsikringen igjen ved å trykke på bryteren
Driftstiden er for kort	Batteri er ikke fullstendig ladet	Lade batteriet
	Batteriets levetid er nådd eller overskredet	Kontroller batteriet ¹⁾ og skift det ut
	Høydejusteringen er for lavt innstilt – For høyt presstrykk på børstene	Høydejusteringen tilpasses underlaget som skal feies
Batteriet klemmer ved innsetting i apparatet/ladeapparatet	Føringene/kontaktene er tilsmusset	Rengjør føringene/kontaktene forsiktig
Batteriet lades ikke selv om lysdioden på ladeapparatet lyser grønt	Batteriet er for varmt / for kaldt (1 lysdiode på batteriet lyser rødt)	La batteriet avkjøles / varm batteriet forsiktig opp ved temperaturer på ca. +15 °C - +20 °C Ladeapparatet må bare brukes i lukkede og tørre rom ved en

Før alle arbeider på apparatet må batteriet tas ut av apparatet.		
Feil	Årsak	Løsning
		omgivelsestemperatur på mellom +5 °C og +40 °C.
Lysdioden på ladeapparatet blinker rødt	Ingen elektrisk kontakt mellom ladeapparatet og batteriet	Ta batteriet ut og sett det inn igjen
	Feil ved batteriet (4 lysdioder på batteriet blinker rødt i ca. 5 sekunder)	Ta batteriet ut av apparatet og sett det inn igjen. Slå på apparatet – dersom lysdiode blinker fremdeles blinker er batteriet defekt og må skiftes ut
	Feil i ladeapparatet	La ladeapparatet kontrolleres av fagforhandleren ¹⁾
Apparatet lar seg knapt skyve	Børste eller feievalse blokkert	Fjern blokkeringen
	Feil feietrykkinnstilling	Still inn feietrykket i henhold til underlaget som skal rengjøres
	Girdeler går tungt	Sprøyt girdelene med silikon-spray ²⁾
¹⁾ STIHL anbefaler STIHL-fagforhandleren ²⁾ Se «Kontroll og vedlikehold gjennom brukeren»		

20 Reparasjoner

Brukere av dette apparatet får bare utføre vedlikeholds- og servicearbeider som er beskrevet i denne bruksanvisningen. Reparasjoner utover dette må bare utføres av fagforhandler.

STIHL anbefaler at vedlikeholdsarbeid og reparasjoner bare utføres hos STIHL-forhandlere. STIHL-forhandlere får regelmessig tilbud om kurs og har tilgang til teknisk dokumentasjon.

Monter kun reservedeler som STIHL har godkjent til denne maskinen, eller teknisk likeverdige deler under reparasjoner. Bruk alltid reservedeler av høy kvalitet. Hvis ikke, kan det oppstå fare for ulykker eller skader på apparatet.

STIHL anbefaler å bruke originale STIHL-reservedeler.

Originale STIHL-reservedeler kan gjenkjennes på STIHL-reservedelsnummeret, på påskriften **STIHL**® og eventuelt på STIHL-reservedelsmerket **GI** (på små deler kan dette merket også stå alene).

21 Avfallshåndtering

Informasjon om kassering er tilgjengelig hos lokale myndigheter eller hos din STIHL-fagforhandler.

Upassende avfallshåndtering kan være skadelig for helse og miljø.

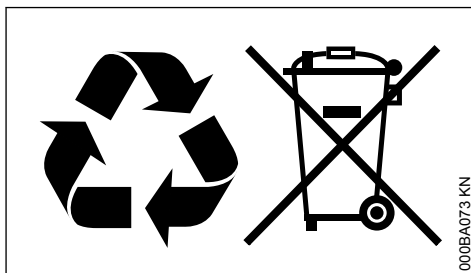

- ▶ STIHL-produkter, inkludert emballasje, tilføres en egnet gjenvinningsstasjon i samsvar med lokale forskrifter.
- ▶ Må ikke kasseres med husholdningsavfallet.

22 EU-samsvarserklæring

ANDREAS STIHL AG & Co. KG
 Badstr. 115
 D-71336 Waiblingen

Tyskland

påtar seg alene ansvaret for at

Konstruksjon:	Batteridrevet feieapparat
Varemerke:	STIHL
Type:	KGA 770
Serieidentifikasjon:	4860

oppfyller de gjeldende bestemmelsene til direktivene 2006/42/EF 2014/30/EF, 2000/14/EU og 2011/65/EF og er utviklet og produsert i henhold til følgende standarder, som gjaldt ved produktionsdato:

EN 55014-1, EN 55014-2, EN 60335-1,
EN 60335-2-72

Det målte og garanterte lydeffektnivået ble
beregnet i henhold til direktivet 2000/14/EF, ved-
legg V.

Målt lydeffektnivå

KGA 770 80 dB(A)

Garantert lydeffektnivå

KGA 770 82 dB(A)

Oppbevaring av de tekniske dokumentene:

ANDREAS STIHL AG & Co. KG
Produktzulassung

Byggeår, produksjonsland og maskinnummer
står på enheten.

Waiblingen, 15.07.2021

ANDREAS STIHL AG & Co. KG

med fullmakt fra



Dr. Jürgen Hoffmann

Avdelingsleder produktgodkjenning, -regulering



23 Produsentens samsvarserklæring for UKCA

ANDREAS STIHL AG & Co. KG
Badstr. 115
D-71336 Waiblingen

Tyskland

påtar seg alene ansvaret for at

Konstruksjon:	Batteridrevet feieap- parat
Varemerke:	STIHL
Type:	KGA 770
Serieidentifikasjon:	4860

oppfyller de gjeldende bestemmelsene til de britiske direktivene Supply of Machinery (Safety) Regulations 2008, Electromagnetic Compatibility Regulations 2016, Noise Emission in the Environment by Equipment for use Outdoors Regulations 2001 og The Restriction of the Use of Certain Hazardous Substances in Electrical and Electronic Equipment Regulations 2012, og er

0458-769-9821-B

utviklet og produsert i henhold til følgende stan-
darder, som gjaldt ved produksjonsdato:

EN 55014-1, EN 55014-2, EN 60335-1,
EN 60335-2-72

Det målte og garanterte lydeffektnivået ble
beregnet i henhold til det britiske direktivet Noise
Emission in the Environment by Equipment for
use Outdoors Regulations 2001, Schedule 8.

Målt lydeffektnivå

KGA 770 80 dB(A)

Garantert lydeffektnivå

KGA 770 82 dB(A)

Oppbevaring av de tekniske dokumentene:

ANDREAS STIHL AG & Co. KG

Byggeår, produksjonsland og maskinnummer
står på enheten.

Waiblingen, 15.07.2021

ANDREAS STIHL AG & Co. KG

med fullmakt fra



Dr. Jürgen Hoffmann

Avdelingsleder produktgodkjenning, -regulering



Obsah

1	Vysvětlivky k tomuto návodu k použití....	138
2	Bezpečnostní pokyny a pracovní technika	138
3	Kompletace stroje.....	142
4	Při přepravě stroje.....	142
5	Elektrické připojení nabíječky.....	144
6	Akumulátor nabít.....	144
7	LED na akumulátoru.....	145
8	LED na nabíječce.....	147
9	Zapnutí stroje.....	147
10	Pracovní postup.....	147
11	Vypnutí stroje.....	148
12	Po skončení práce.....	149
13	Skladování stroje.....	149

14	Kontrola a údržba prováděná uživatelem.....	150
15	Pokyny pro údržbu a ošetřování.....	151
16	Jak minimalizovat opotřeben a jak zabránit poškození.....	151
17	Důležité konstrukční prvky.....	152
18	Technická data.....	153
19	Provozní poruchy a jejich odstranění.....	154
20	Pokyny pro opravu.....	155
21	Likvidace stroje.....	155
22	Prohlášení o konformitě EU.....	156
23	Adresy.....	156

1 Vysvětlivky k tomuto návodu k použití

1.1 Obrázkové symboly

Veškeré na stroji zobrazené symboly jsou vysvětleny v tomto návodu k použití.

1.2 Označení jednotlivých textových pasáží

VAROVÁNÍ

Varování jak před nebezpečím úrazu či poranění osob, tak i před závažnými věcnými škodami.

UPOZORNĚNÍ

Varování před poškozením stroje jako celku či jeho jednotlivých konstrukčních částí.

1.3 Další technický vývoj

STIHL se neustále zabývá dalším vývojem veškerých strojů a přístrojů; z tohoto důvodu si musíme vyhradit právo změn objemu dodávek ve tvaru, technice a vybavení.

Z údajů a vyobrazení uvedených v tomto návodu k použití nemohou být proto odvozovány žádné nároky.

2 Bezpečnostní pokyny a pracovní technika



Dodatková bezpečnostní opatření jsou při práci s tímto strojem nezbytná.



Ještě před prvním uvedením stroje do provozu si bezpodmínečně přečtete celý návod k použití a bezpečně ho uložte pro pozdější použití. Nedbání údajů v návodu k použití může být životu nebezpečné.

VAROVÁNÍ

- Děti ani mladiství nesmějí s tímto strojem pracovat. Dávat pozor na děti, aby bylo zajištěno, že si nebudou se strojem hrát
- Stroj smějí používat pouze osoby, které byly proškoleny ohledně jeho používání a ovládání nebo které prokáží, že tento stroj dokáží bezpečně obsluhovat
- Osoby, které z důvodů omezených fyzických, senzorických nebo duševních schopností nejsou ve stavu, aby mohly stroj bezpečně obsluhovat, smějí se strojem pracovat pouze pod dohledem nebo po instruktaži odpovědnou osobou
- Stroj předávejte či zapůjčujte pouze těm osobám, které jsou s tímto modelem a jeho obsluhou obeznámeny – a vždy jim zároveň předejte i návod k použití



Akumulátor vyjmout ze stroje:

- Čistící úkony
- při odchodu od stroje
- Transport
- Skladování
- při opravářských a údržbářských úkonech
- při hrozícím nebezpečí a v nouzových případech

Tím se zabrání nechtěnému naskočení motoru.

Dodržujte specifické bezpečnostní předpisy země, např. příslušných oborových sdružení, úřadů pro bezpečnost práce apod.

Pokud se stroj nebude používat, musí být uložen tak, aby nikdo nebyl ohrožen. Stroj zajistěte před použitím nepovolnými osobami.

Uživatel nese vůči jiným osobám zodpovědnost za úrazy a za nebezpečí ohrožující jejich zdraví či majetek.

Pokyn pro každého, kdo bude se strojem pracovat poprvé: buď si nechejte od prodáváče nebo jiné osoby znalé práce se strojem ukázat, jak se s ním bezpečně zachází, nebo se zúčastněte odborného školení.

Práce se stroji produkujícími hluk může být národními či lokálními předpisy časově omezena.

Stroj uvádějte do provozu jen tehdy, když jsou všechny konstrukční díly v pořádku, bez poškození.

2.1 Tělesná způsobilost

Kdo pracuje se strojem, musí být odpočatý, zdravý a v dobré kondici.

Kdo se ze zdravotních důvodů nesmí namáhat, měl by se informovat u svého lékaře, může-li se strojem pracovat.

Po požití alkoholu, léků snižujících reakceschopnost nebo drog se nesmí s tímto strojem pracovat.

2.2 Řádné používání

Akumulátorový smeták umožňuje odstranění pouličních nečistot, spadaneho listí, trávy, papíru a podobných materiálů na rovných a tvrdých plochách. Taliřové kartáče a čistící válec jsou poháněny motory.

Akumulátorový smeták může být provozován i bez podpory motorů.

Nezametejte žádné zdraví škodlivé látky.

Stroj není vhodný pro zametání kapalin.

Nikdy nezametejte explozivní prachy, kapaliny, kyseliny nebo rozpouštědla.

Stroj neprovazujte v explozemi ohrožených oblastech.

Stroj nepoužívejte jako dopravní prostředek.

Použití stroje k jiným účelům není dovoleno a může vést k úrazům nebo k jeho poškození. Na výrobku neprovádějte žádné změny – i to by mohlo vést k úrazům a poškození stroje.

2.3 Pracovní podmínky



Nikdy se strojem nepracovat za deště a ani v mokřem nebo velmi vlhkém prostředí. Stroj nikdy nenechávejte venku na dešti.

2.4 Oblečení a výstroj

Noste předpisové oblečení a výstroj.



Dlouhé vlasy nenosit rozpuštěné, svázat je a zajistit je (šátkem, čepicí, přilbou atd.).

Nenoste žádné oděvy, které by se mohly zachytit v pohyblivých se částech stroje. Ani žádné šály, kravaty či šperky a ozdoby.

Noste pevnou obuv s hrubou, neklouzavou podrážkou.

STIHL nabízí rozsáhlý program osobního ochranného vybavení.

2.5 Přeprava

Dbejte na patřičné kapitoly v návodu k použití.

Stroj vždy vypněte a akumulátor ze stroje vyjměte – i při přepravě na krátké vzdálenosti. Tím se zabrání nechtěnému naskočení motoru.

Stroj nenoste za rukojeť sběrné nádrže.

Ve vozidlech: stroj zajistěte proti převrácení, posunu a poškození.

2.6 Příslušenství

Používejte pouze takové díly či příslušenství, které jsou firmou STIHL pro tento stroj povoleny, či technicky adekvátní díly. V případě dotazů k tomuto tématu kontaktujte odborného prodejce. Používejte pouze vysokojakostní díly či příslušenství. Jinak hrozí eventuální nebezpečí úrazů nebo poškození stroje.

STIHL doporučuje používat originální díly a příslušenství značky STIHL. Jsou svými vlastnostmi optimálně přizpůsobeny jak výrobku samotnému, tak i požadavkům uživatele.

Na stroji neprovádějte žádné změny – mohlo by to vést k ohrožení bezpečnosti. Za osobní a věcné škody, které by vznikly z důvodů použití nedovolených adaptérů, vylučuje STIHL jakoukoliv zodpovědnost.

2.7 Pohon

Akumulátor

Dbejte na informace příbalového lístku nebo návodu k použití akumulátoru STIHL a bezpečně je uložte pro další použití.

Podrobnější bezpečnostní informace – viz www.stihl.com/safety-data-sheets

Nabíječka

Dbejte na informace v příbalovém lístku nabíječky STIHL – bezpečně jej uložte pro další použití.

2.8 Před započítím práce

Proveďte kontrolu provozní bezpečnosti stroje – dbejte na odpovídající kapitoly v návodu k použití:

- Spínač stroje se musí dát snadno aktivovat do polohy **0**
- Spínač stroje se musí nacházet v poloze **0**
- Zkontrolujte, zda se v akumulátorové šachtě stroje nenacházejí žádné cizí předměty

- Akumulátor správně nasadte – musí slyšitelně zapadnout
- nepoužívejte vadné nebo zdeformované akumulátory
- rukojeti musejí být čisté a suché, bez oleje a nečistot - to je důležité pro bezpečné ovládání stroje
- zkontrolujte pevné usazení posunovacího rámu
- zkontrolujte stav pouzdra
- zkontrolujte stav a pevné usazení sběrné nádrže
- Zkontrolujte, jestli talířové kartáče a čistící válec nevykazují zakleslé díly a zatvrdlou špínu – štětiny kartáče se musejí volně pohybovat
- Zkontrolujte nastavení zametacího tlaku resp. provést nastavení na k zametání určený podklad
- Na ovládacích a bezpečnostních zařízeních neprovádějte žádné změny.

Stroj smí být provozován pouze v provozně bezpečném stavu – **hrozí nebezpečí úrazu!**

Spínač stroje neaktivujte nohou.

2.9 Při práci

Při hrozícím nebezpečí nebo v nouzovém případě stroj okamžitě vypněte a akumulátor vyjměte.

Stroj obsluhuje pouze jedna osoba – nedovolte, aby se v pracovním prostoru zdržovaly další osoby.

Děti, diváky a zvířata nepouštět do blízkosti stroje!

Při zablokovaném talířovém kartáči nebo zablokovaném čistícím válci stroj vypněte a vyjměte akumulátor – teprve potom odstraňte blokádu. Noste pevné rukavice, zabrání se tím úrazům pořežáním ostrými předměty.

Nikdy nesahejte do točících se štětinových kartáčů – **hrozí nebezpečí úrazu!**

Během práce nenarážejte do předmětů např. regálů, stavebních lešení - hrozí nebezpečí převrácením nebo padajícími předměty dolů

Stroj nikdy nenechávejte běžet bez dohledu.

Stroj nikdy neprovodíte bez nasazené sběrné nádrže.

Pozor při náledí, v mokru, na sněhu, na svazích nebo na nerovném terénu atd. – **hrozí nebezpečí uklouznutí!**

Práci včas přerušujte přestávkami, aby se zabránilo stavu únavy a vyčerpání – **hrozí nebezpečí úrazu!**

V případě vzniku prachu je nutno používat ochrannou masku proti prachu.

Při znatelných změnách v chování stroje za chodu (např. zvýšené vibrace, zhoršená pohybovatelnost) práci přerušte a příčiny změn odstraňte.

Pokud byl stroj vystaven námaze neodpovídající jeho určení (např. působení hrubého násilí při úderu či pádu), je bezpodmínečně nutné před dalším provozem důkladně zkontrolovat stav provozní bezpečnosti – viz také "Před započetím práce". Zkontrolujte zejména funkčnost bezpečnostních zařízení. Stroje, jejichž funkční bezpečnost již není zaručena, nesmějí být v žádném případě dále používány. V nejasných případech vyhledejte odborného prodejce.

Nezametejte žádné hořící nebo doutnající předměty jako např. cigarety, popel nebo sirky – **hrozí nebezpečí požáru!**

Před odchodem od stroje: stroj vypněte a akumulátor vyjměte.

2.10 Po skončení práce

Sběrnou nádrž po každém použití vyprázdněte.

Před vyprazdňováním sběrné nádrže stroj vypněte.

K vyprázdňování sběrné nádrže je třeba nosit pevné rukavice, tím se zabrání poranění např. skleněnými střepy, kovem a jinými, ostrohranými materiály.

Sběrnou nádrž vyprazdňovat pokud možno venku, zabrání se tím vzniku prachu.

2.11 Čištění stroje

Stroj očistěte od prachu a nečistot – nikdy k tomu nepoužívejte prostředky rozpouštějící tuky.

Plastové díly čistěte vlhkým hadrem. Ostré čistící prostředky mohou plast poškodit.

K čištění talířových kartáčů nebo čistícího válce noste pevné rukavice, zabrání se tím úrazům v důsledku pořežání ostrými předměty.

K čištění stroje nikdy nepoužívejte vysokotlaké čističe. Prudký proud vody by mohl poškodit jednotlivé díly stroje.

Stroj nikdy neostříkujte vodou.

Talířové kartáče a čistící válec nečistěte tlakovým vzduchem. Prudký proud vzduchu může poškodit štětiny kartáče.

2.12 Skladování stroje

Pokud se stroj nebude používat, musí být uložen tak, aby nikdo nebyl ohrožen. Stroj zajistěte před použitím nepovolanými osobami.

Stroj zajistěte proti pádu nebo nekontrolovanému sklopení posunovacího rámu.

Nesahejte do výklopného pásma posunovacího rámu – nechtěným náhlým sklopením posunovacího rámu může dojít k sevření částí těla mezi posunovacím rámem a tělesem stroje – **hrozí nebezpečí úrazu!**

Stroj bezpečně skladujte v suchém prostoru, se spínačem nastaveným do polohy **0** a jen s vyjmutým akumulátorem.

2.13 Pracovní technika

2.13.1 Jak stroj držet a vést

Stroj obsluhuje pouze jedna osoba – nedovolte, aby se v pracovním prostoru zdržovaly další osoby.



Posunovací rám držte vždy pevně v ruce.

Stroj posunujte dopředu a rychlost přizpůsobte okolí.

Malé vyvýšeniny o velikosti 2 - 3 cm mohou být přejety mírným zatlačením na posunovací rám směrem dolů.

Při klesajícím čistícím účinku zkontrolujte, nejsou-li talířové kartáče, resp. čistící válec zablokovány nebo opotřebené.

Stav naplnění ve sběrné nádrži

Sběrná nádrž je plná, když během zametání smetená nečistota bočně zase vypadává.

Aby se dalo krátkodobě pracovat dále, stroj vpředu nazdvihněte, tím se špína v nádrži odsype dozadu. Tím se dá kapacita sběrné nádrže lépe využít.

Při zametání těžkých nečistot např. drtě se těžší část stroje při plné sběrné nádrži posune dozadu. Tím mají talířové kartáče menší kontakt se zametávanou plochou a výsledek čištění se snižuje.

2.14 Pokyny pro údržbu a opravy

Před veškerými opravářskými a údržbářskými úkony stroj vždy spínačem vypněte – poloha spínače **0** – a akumulátor vyjměte ze stroje. Tím se zabrání nechtěnému naskočení motoru.

Na stroji provádějte pravidelnou údržbu. Provádějte pouze takové údržbářské a opravářské úkony, které jsou popsány v návodu k použití. Veškeré ostatní práce nechejte provést u odborného prodejce.

STIHL doporučuje nechat provádět údržbářské a opravářské úkony pouze u autorizovaného odborného prodejce výrobků STIHL. Autorizovaným odborným prodejcům výrobků STIHL jsou pravidelně nabízena odborná školení a dodávané technické informace.

Používejte pouze vysokokvalitní náhradní díly. Jinak hrozí eventuální nebezpečí úrazů nebo poškození stroje. V případě dotazů k tomuto tématu se obraťte na odborného prodejce.

STIHL doporučuje používat originální náhradní díly STIHL. Jsou svými vlastnostmi optimálně přizpůsobeny jak výrobku samotnému, tak i požadavkům uživatele.

Na stroji neprovádějte žádné změny – mohla by tím být ohrožena bezpečnost – **hrozí nebezpečí úrazu!**

U elektrických kontaktů, připojovacího kabelu a elektrické vidlice nabíječky pravidelně kontrolujte nezávadný stav izolace a příznaky stárnutí (lámavost).

Elektrické konstrukční díly, jako např. připojovací kabel nabíječky, smějí být opravovány, resp. vyměňovány pouze odborným elektrotechnickým personálem.

Vodící drážky akumulátoru udržujte v čistém stavu – v případě potřeby je vyčistěte.

Při výměně talířových kartáčů nebo čistícího válce noste pevné rukavice, tím se zabrání úrazům v důsledku pořízání ostrými předměty.

3 Kompletace stroje

Před prvním uvedením do provozu musí být na stroj namontován posunovací rám.

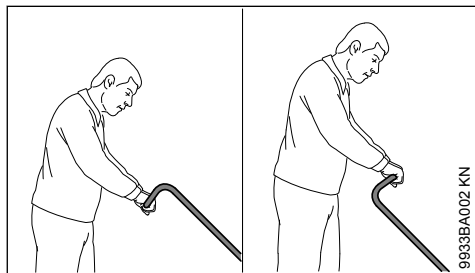

9933BA002 KN

V závislosti na velikosti uživatele může být posunovací rám namontován ve 2 různých polohách.

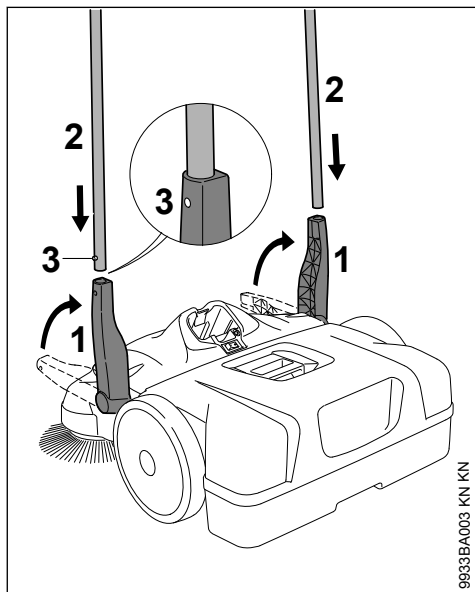

9933BA003 KN KN

► držák[°](1) nastavte kolmo nahoru

- posunovací rám[°](2) zasuňte zároveň do obou držáků[°](1) – zarážkové pružiny[°](3) se musejí zaaretovat

4 Při přepravě stroje

4.1 Jak stroj nosit

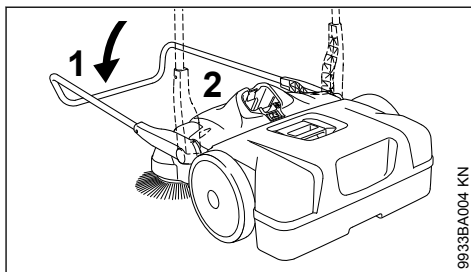

9933BA004 KN

- posunovací rám[°](1) sklopte dopředu
- stroj uchopte za rukojeť[°](2) a postavte ho kolmo

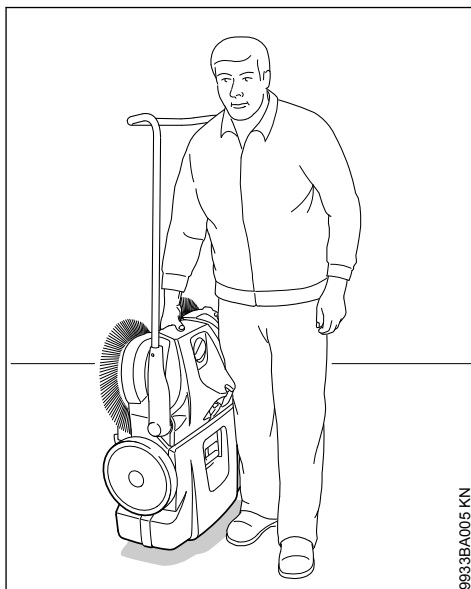

9933BA005 KN

- stroj noste za rukojeť – talířové kartáče směřují na opačnou stranu od těla

4.2 Ve vozidle

Stroj umístěte tak, aby se štětiny talířových kartáčů nemohly ohnout. Ohnuté štětiny se jinak mohou trvale zdeformovat.

Zalomené nebo zdeformované štětiny je možné opět narovnat zahřátím fénem na vlasy – viz „Kontrola a údržba uživatelem“.

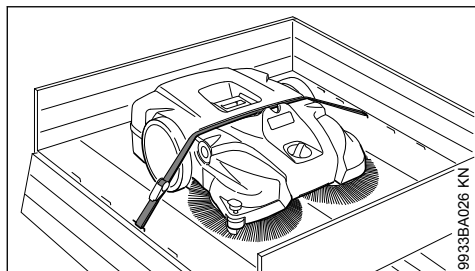

9933BA026 KN

Stroj zajistěte proti posunu upínacím pásem.

- ▶ Upínací pás ved'te mezi sběrnou nádrží a tělesem stroje. Nenapínejte jej příliš silně, aby se stroj nepoškodil.

K prostorově úsporné přepravě ve vozidlech může být posunovací rám ze stroje demontován.

4.3 Posunovací rám

Demontáž

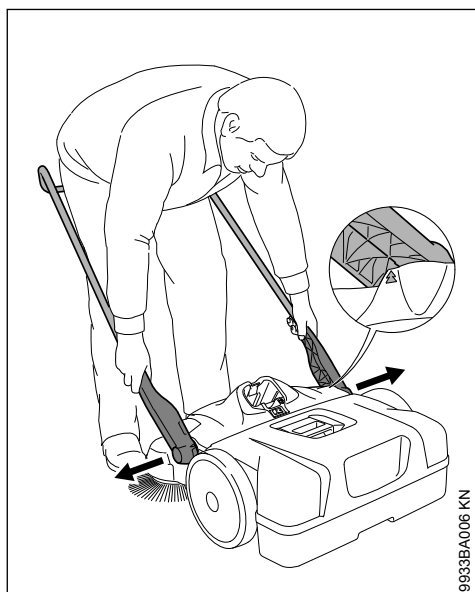

9933BA006 KN

- ▶ Stůjte před strojem – posunovací rám vyrovnejte asi v úhlu 45° k zemi (šipky na tělese se musejí krýt s můstkem držáku).
- ▶ Oba držáky od sebe mírně odtláče a zároveň je vytáhněte z obou upínek stroje.

Montáž

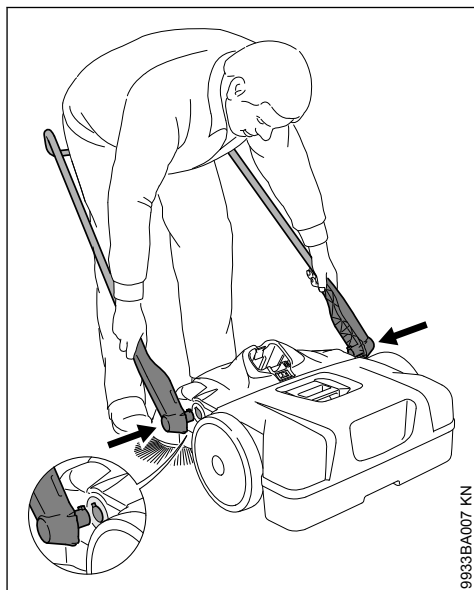

9933BA007 KN

- ▶ Stůjte mezi posunovacím rámem a oba držáky uchopte rukama.
- ▶ Držáky roztlačte mírně od sebe.
- ▶ Držáky zároveň zasuňte do obou upínek stroje – čepy na držácích zapadnou do vybrání upínek.

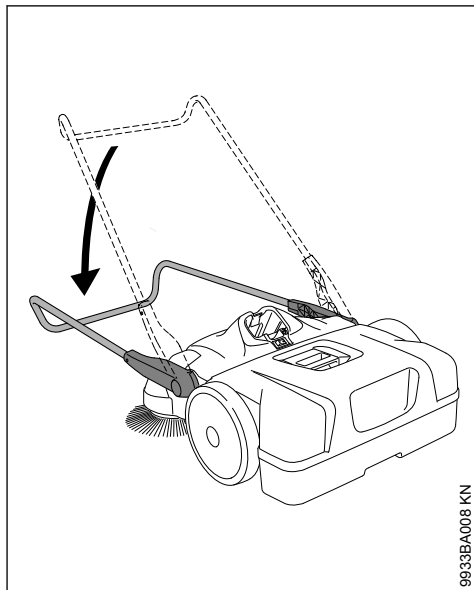

9933BA008 KN

- Posunovací rám skloňte dolů – tím se držáky zafixují v upínkách, a jsou tak pevně spojeny se strojem.

5 Elektické připojení nabíječky

Síťové napětí musí být stejné jako provozní napětí.

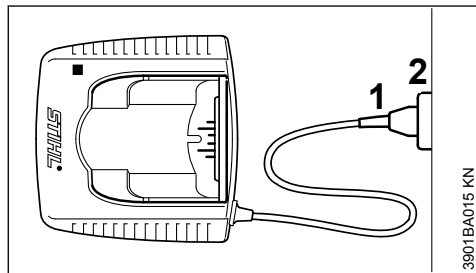

- Elektrickou vidlici (1) zastrčit do zásuvky (2).

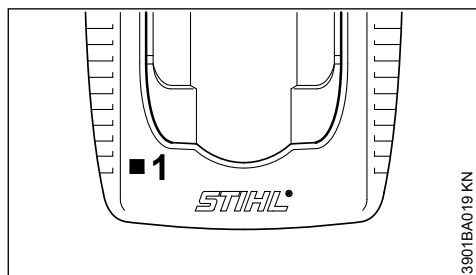

Po připojení nabíječky na elektrickou síť proběhne samovolný autotest. Během tohoto procesu se světelná dioda (1) na nabíječce rozsvítí na cca. 1 vteřinu zeleně, potom červeně a poté opět zhasne.

6 Akumulátor nabít

Při expedici není akumulátor zcela nabítý.

Doporučuje se akumulátor před prvním uvedením do provozu zcela nabít.

- Nabíječku připojte na elektrickou síť – síťové napětí a provozní napětí nabíječky musí být stejné – viz "Připojení nabíječky na elektrickou síť".

Nabíječku provozujte pouze v uzavřených a suchých místnostech při okolních teplotách +5 °C až +40 °C (41° F až 104° F).

Nabíjejte jen suché akumulátory. Mokrý akumulátor nechte před nabíjením uschnout.

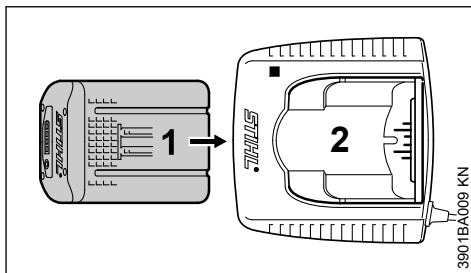

- Akumulátor (1) zasunout do nabíječky (2) až k prvnímu znatelnému odporu – poté ho až na doraz zamáčknout.

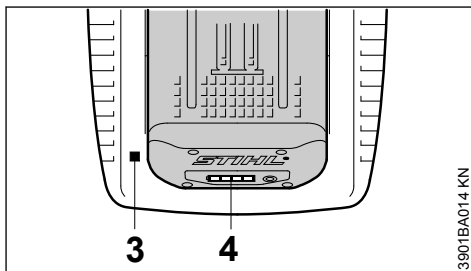

Po vsazení akumulátoru se rozsvítí LED (3) na nabíječce – viz "LED na nabíječce".

Nabíjecí postup začne, jakmile LED (4) na akumulátoru svítí zeleně – viz "LED na akumulátoru".

Délka nabíjení závisí na různých ovlivňujících faktorech, jako je stav akumulátoru, okolní teplota atd. a může se proto lišit od uvedených nabíjecích časů.

Během práce se akumulátor ve stroji zahřívá. Pokud se do nabíječky vsadí teplý akumulátor, může být před nabíjením nutné, aby vychladl. Proces nabíjení začne teprve ve chvíli, kdy je akumulátor vychladlý. Délka doby nabíjení se může prodloužit o dobu chlazení.

Během procesu nabíjení se akumulátor a nabíječka zahřívají.

6.1 Nabíječky AL 300, AL 500

Nabíječka AL 300 a AL 500 je vybavena ventilátorem pro chlazení akumulátoru.

6.2 Nabíječka AL 100

Nabíječka AL 100 čeká s nabíjením až akumulátor sám vychladne. Ochlazení akumulátoru probíhá přenosem tepla do okolního vzduchu.

6.3 Konec procesu nabíjení

Jakmile je akumulátor úplně nabitý, nabíječka se automaticky vypne. K tomu:

- zhasnou LED na akumulátoru
- zhasne LED na nabíječce
- ventilátor nabíječky se vypne (pokud se v nabíječce nachází)

Nabitý akumulátor po ukončení nabíjení z nabíječky vyjmout.



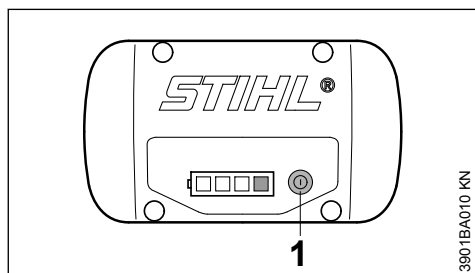

7 LED na akumulátoru

Čtyři LED indikují stav nabití akumulátoru a problémy vznikající na akumulátoru nebo na stroji.



- ▶ K aktivaci této indikace stiskněte tlačítko (1) – světelná indikace se po 5 vteřinách samostatně vypne.

Světla LED mohou svítit, resp. blikat zeleně nebo červeně.

-  LED svítí trvale zeleně.
-  LED bliká zeleně.
-  LED svítí trvale červeně.
-  LED bliká červeně.

7.1 Při nabíjení

Světla LED indikují trvalým svícením nebo blikáním průběh nabíjení.

Při nabíjení je aktuálně nabíjená kapacita indikována zeleně blikající LED.

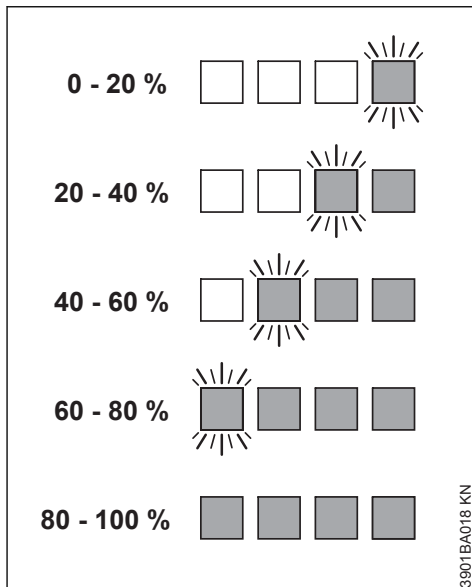

Je-li proces nabíjení ukončen, LED na akumulátoru se automaticky vypnou.

Pokud světla LED na akumulátoru svítí nebo blikají červeně – viz „Když trvale svítí/blikají červené LED“.

7.2 Při práci

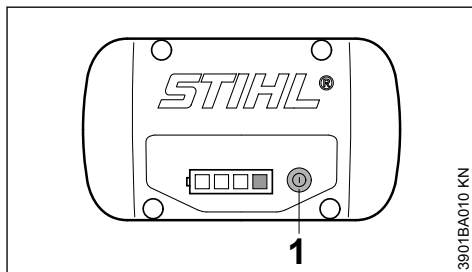

- ▶ K aktivaci této indikace stiskněte tlačítko (1) – světelná indikace se po 5 vteřinách samostatně vypne.

Zelené LED indikují trvalým svícením nebo blikáním stav nabití.

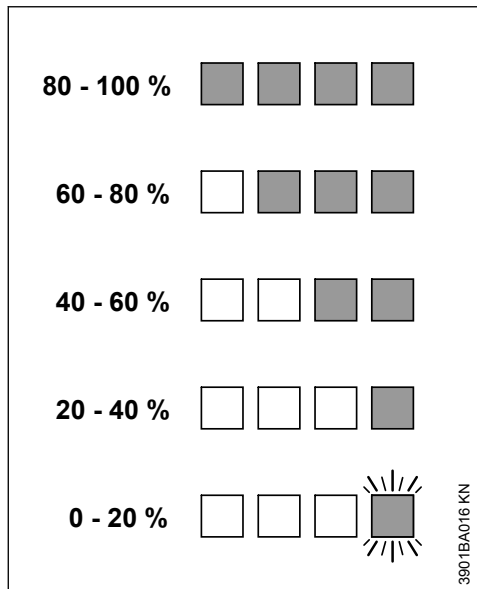

3901BA016 KN

Pokud světla LED na akumulátoru svítí nebo blikají červeně – viz „Když trvale svítí/blikají červené LED“.

7.3 Když trvale svítí/blikají červené LED

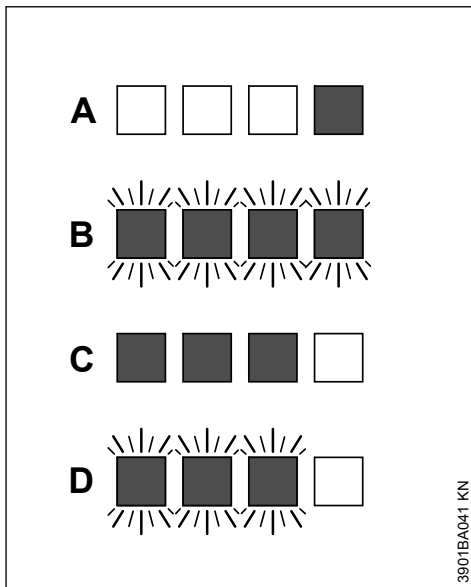

3901BA041 KN

A	1 LED svítí trvale červeně:	Akumulátor je příliš teplý ¹⁾ 2)/studený ¹⁾
B	4 LED blikají červeně:	Funkční závada na akumulátoru ³⁾
C	3 LED svítí trvale červeně:	Stroj je příliš teplý – nechejte ho vychladnout
D	3 LED blikají červeně:	Funkční porucha ve stroji ⁴⁾

¹⁾ Při nabíjení: po vychladnutí/zahřátí akumulátoru se proces nabíjení automaticky spustí.

²⁾ Při práci: stroj se vypíná – akumulátor nechejte po určitou dobu vychladnout, k tomu případně vyjměte akumulátor ze stroje.

³⁾ Elektromagnetická porucha nebo defekt. Akumulátor ze stroje vyjměte a opět ho vložte. Stroj zapněte – pokud světla LED stále ještě blikají, je akumulátor defektní a musí být vyměněn.

⁴⁾ Elektromagnetická porucha nebo defekt. Akumulátor ze stroje vyjměte. Kontakty v akumulátorové šachtě zbavte tupým předmětem nečistot. Akumulátor opět vložte. Stroj zapněte – pokud světla LED stále ještě blikají, není funkce stroje správná a je třeba ho nechat zkontrolovat odborným prodejcem – STIHL doporučuje odborného prodejce výrobků STIHL.

8 LED na nabíječe

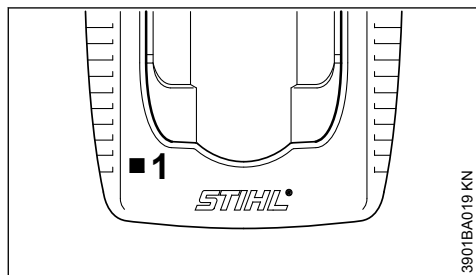

LED (1) na nabíječe může trvale zeleně svítit nebo červeně blikat.

8.1 Zelené trvalé světlo ...

... může mít níže uvedené významy:

- se nabíjí
- je příliš teplý a musí se před nabíjením ochladit

Viz také "LED na akumulátoru"

Zelená LED na nabíječe zhasne, jakmile je akumulátor zcela nabitý.

8.2 Červené blikání ...

... může mít níže uvedené významy:

- mezi akumulátorem a nabíječkou neexistuje žádný elektrický kontakt – akumulátor vyjměte a opět vložte
- Funkční závada na akumulátoru – viz také "LED na akumulátoru"
- funkční porucha na nabíječe – nechat provést kontrolu odborným prodejcem. STIHL doporučuje odborné prodejce výrobků STIHL.

9 Zapnutí stroje

Při expedici není akumulátor zcela nabitý.

Doporučuje se akumulátor před prvním uvedením do provozu zcela nabít.

9.1 Vsazení akumulátoru

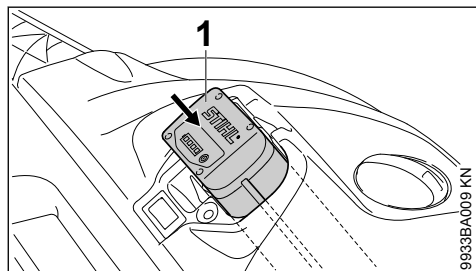

- ▶ Akumulátor (1) vsadíte do šachty stroje – akumulátor vklouzne do šachty – lehce na něj zatlačte tak, až se slyšitelně zaaretuje – akumulátor musí lícovat s horní hranou skříně.

9.2 Zapnutí stroje

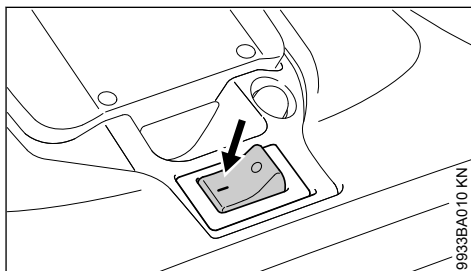

- ▶ Spínač stroje přepněte do polohy I.

Talířové kartáče a čisticí válec se začínají točit.

10 Pracovní postup

10.1 Přestavení výšky talířových kartáčů

Přestavením výšky lze talířové kartáče přizpůsobit zameťávanému podkladu.

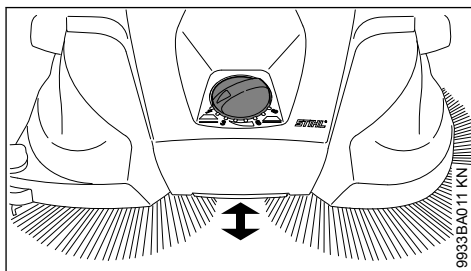

- ▶ Otočný ovladač nastavte otočením doleva nebo doprava na požadovaný stupeň:

Stupeň	Aplikace
1 - 2	pro rovné plochy
3 - 4	vlhké spadané listí, písek, nerovné plochy, např. vymývaný beton
5 - 8	dodatečná regulace v závislosti na opotřebení štětín

Štětiny talířových kartáčů směř jen s lehkým tlakem přiléhat k zemi. Příliš velkým přitlačným tlakem se nedocílí žádného lepšího čistícího výsledku, nýbrž zvýšeného opotřebení a redukce provozní doby kvůli rychlejšímu vybití akumulátoru.

10.2 Boční vodicí role

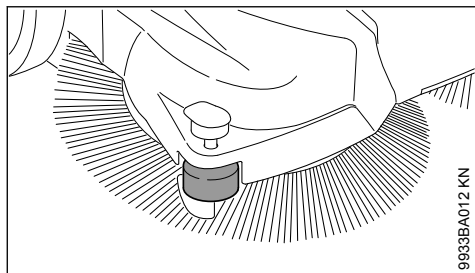

Boční role usnadňuje vedení stroje v okrajových pásmech, např. podél zdí nebo obrubníků chodníků.

10.3 Přidržovač

Při čistících pracích v okrajových pásmech, např. u zdí nebo obrubníků chodníků, jsou štětiny stlačením přitlačovače vedeny těsně po zemi.

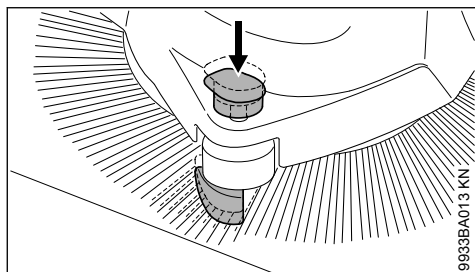

► Rukojeť přitlačovače tlačte dolů.

10.4 Jištění proti přetížení závislé na teplotě

Jištění proti přetížení přeruší přívod proudu v případě mechanického přetížení motorů, např. při blokaci taliřových kartáčů nebo čistícího válce.

Pokud spínač jistištění proti přetížení přerušil dodávku proudu, pak:

- Vypněte stroj pomocí vypínače/zapínače stroje – poloha °0 – a vyjměte akumulátor.
- Odstraňte blokaci taliřových kartáčů nebo čistícího válce.
- počkejte cca 30 vteřin, až jistištění proti přetížení zchladne

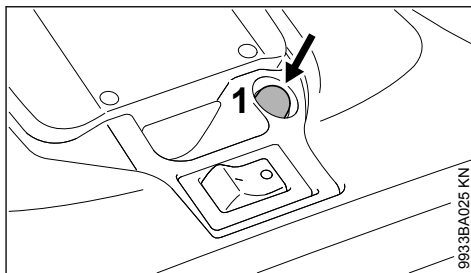

Zatímco teplotně závislé jistištění proti přetížení taliřových kartáčů se vynuluje automaticky, musí se jistištění proti přetížení čistícího válce vynulovat ručně stisknutím spínače*(1).

- Vložte akumulátor a stroj pomocí vypínače/zapínače stroje opět zapněte – poloha °1.

11 Vypnutí stroje

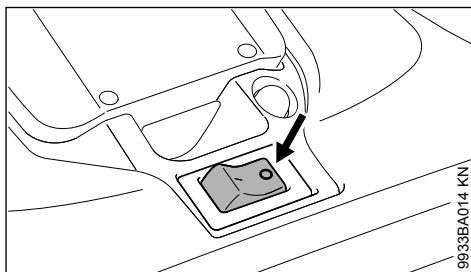

- Vypněte stroj pomocí vypínače – poloha °0.

Během přestávek a při skončení práce akumulátor vždy ze stroje vyjměte.

11.1 Vyjmutí akumulátoru

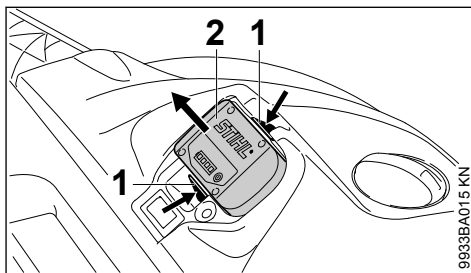

- Obě aretační páčky (1) současně stiskněte – akumulátor (2) se tím deblokuje.
- Akumulátor (2) vyjměte ze skříně stroje.

Pokud se stroj nebude používat, uložte ho tak, aby nikdo nebyl ohrožen.

Stroj zajistěte proti použití nepovolanými osobami.

12 Po skončení práce

12.1 Sejmутí a vyprázdnění sběrné nádrže

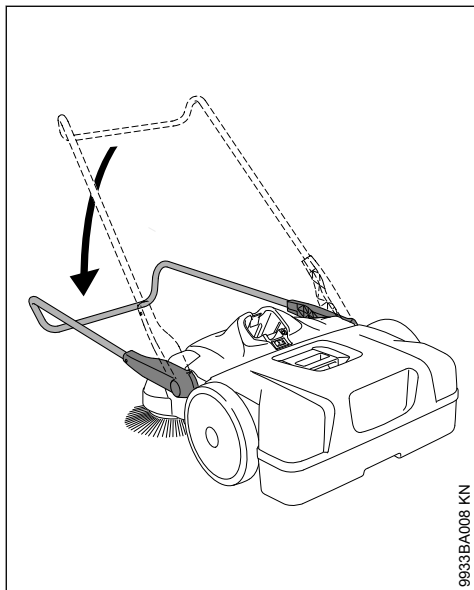

9933BA008 KN

- Posunovací rám sklopte dopředu.

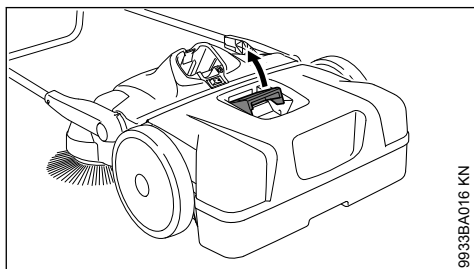

9933BA016 KN

- Rukojeť sběrné nádrže vytáhněte nahoru.

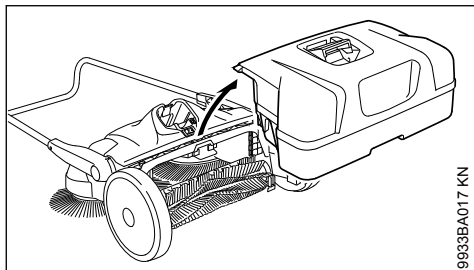

9933BA017 KN

- Sběrnou nádrž sejměte a vyprázdněte.

12.2 Montáž sběrné nádrže

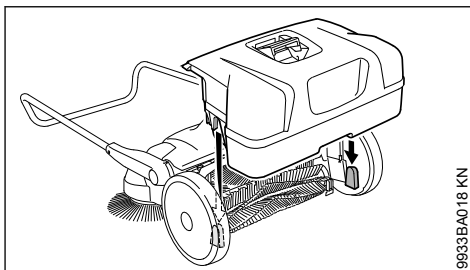

9933BA018 KN

- Sběrnou nádrž nasadte na stroj – vybrání na sběrné nádrži pasují do upínek na stroji.
- Zafixujte rukojeť sběrné nádrže.

13 Skladování stroje

- Vyjměte akumulátor.
- Stroj důkladně vyčistěte.
- Stroj uskladněte na suchém a bezpečném místě. Chraňte ho před použitím nepovolanými osobami (např. dětmi).

Stroj umístěte tak, aby štětiny talířových kartáčů nebyly zalomeny nebo zdeformovány. Zalomené nebo zdeformované štětiny se jinak mohou trvale zdeformovat. Zalomené nebo zdeformované štětiny je možné zahřátím fénem na vlasy opět narovnat – viz „Kontrola a údržba uživatelem“.

13.1 Skladování stroje

K prostorově úspornému skladování může být stroj postaven kolmo.

Stroj zajistěte proti pádu nebo nekontrolovanému sklopení posunovacího rámu.

před použitím nepovolnými osobami (např. dětmi) a před znečištěním.

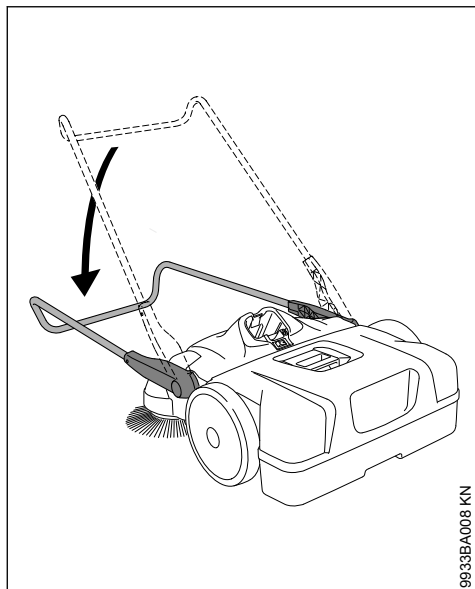

9933BA008 KN

- Posunovací rám sklopte dopředu.

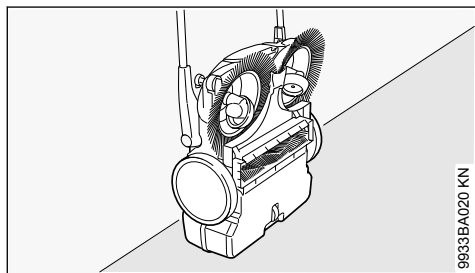

9933BA020 KN

- Stroj postavte kolmo.

13.2 Skladování akumulátoru

- Akumulátor vyjměte ze stroje, resp. z nabíječky.
- Skladujte jej v uzavřených a suchých prostorech a na bezpečném místě. Chraňte jej před použitím nepovolnými osobami (např. dětmi) a před znečištěním.
- Rezervní akumulátory nikdy neskladujte bez pracovního využití – používejte je střídavě.

Pro optimální dobu životnosti akumulátoru jej skladujte v cca 30% stavu nabití.

13.3 Skladování nabíječky

- Vyjměte akumulátor.
- Vytáhněte elektrickou vidlici ze sítě.
- Nabíječku skladujte v uzavřených a suchých prostorech a na bezpečném místě. Chraňte ji

14 Kontrola a údržba prováděná uživatelem

14.1 Narovnění deformovaných štětin

Deformované štětiny mohou být zahřátím opět narovnané.

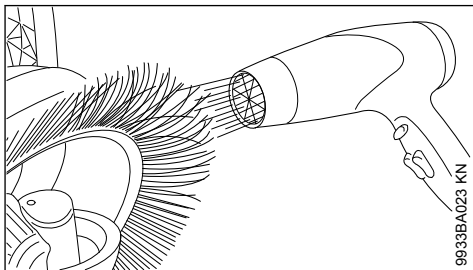

9933BA023 KN

- Štětiny zahřejte a narovnejte teplovzdušným foukačem (např. fénem na vlasy).

Nepoužívejte žádný horkovzdušný foukač, otevřené plameny nebo hořák. Příliš vysokými teplotami by došlo k trvalému poškození štětin.

14.2 Mazání převodovky

Za účelem ošetření může být převodovka namažána silikonovým sprejem na bázi alkoholu. Použití jiných maziv může funkci převodovky negativně ovlivnit.

- Stroj postavte kolmo.

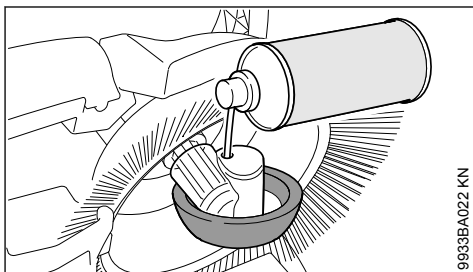

9933BA022 KN

- Silikonový sprej mírně nastříkejte otvory v tělese kola na převodovku.

14.3 Čištění vzduchového filtru

- Sejměte sběrnou nádrž.

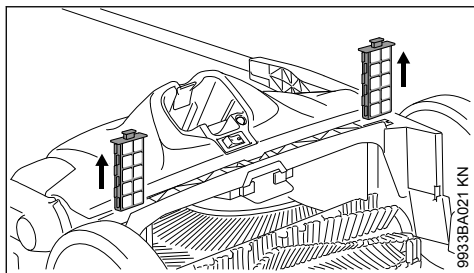

- ▶ Oba filtrační prvky vytáhněte z vodítek.
- ▶ Vložku z pěnové hmoty vyjměte z filtračního prvku.
- ▶ Vložku z pěnové hmoty vypláchněte vodou, nechteje usušit a opět vsadte do filtračního prvku.
- ▶ Filtrační prvky opět vsadte do stroje.

15 Pokyny pro údržbu a ošetřování

Následující údaje se vztahují na běžné pracovní podmínky. Při ztížených podmínkách (velký výskyt prachu atd.) a v případě delší pracovní doby se musejí uvedené intervaly odpovídajícím způsobem zkrátit. Před veškerými pracovními úkony na stroji nastavte spínač do polohy 0 a vyjměte akumulátor.		před započetím práce	po ukončení práce, resp. denně	týdně	měsíčně	ročně	při poruše	při poškození	v případě potřeby
Kompletní stroj	optická kontrola (stav)	X							
	vyčistit		X						
Vzduchový filtr	vyčistit								X
	vyměnit							X	
Talířové kartáče a čisticí válec	optická kontrola (stav)	X	X						
	vyčistit								X
	nechat vyměnit odborným prodejcem ¹⁾							X	
Převodovka	namažte ²⁾								X
Akumulátor	optická kontrola	X				X	X		
Akumulátor	vyčistit	X							X
	funkční kontrola (vyjmutí akumulátoru)	X							
Bezpečnostní nálepka	vyměnit							X	

¹⁾STIHL doporučuje odborného prodejce výrobků STIHL.
²⁾Viz „Kontrola a údržba uživatelem“

16 Jak minimalizovat opotřebení a jak zabránit poškození

Dodržením údajů tohoto návodu k použití se zabrání přílišnému opotřebení a poškození stroje.

Použití, údržbu a skladování stroje je bezpodmínečně nutné provádět pečlivě tak, jak je popsáno v tomto návodu k použití.

Za veškeré škody, které budou způsobeny nedodržením bezpečnostních předpisů a pokynů pro obsluhu a údržbu, nese odpovědnost sám uživatel. Toto platí speciálně pro níže uvedené případy:

- firmou STIHL nepovolené změny provedené na výrobku
- použití nástrojů nebo příslušenství, které nejsou pro stroj povoleny, nejsou vhodné nebo jsou provedeny v méněhodnotné kvalitě
- účelu stroje neodpovídajícímu použití

- použití stroje při sportovních a soutěžních akcích
- škody, vzniklé následkem dalšího použití stroje s poškozenými konstrukčními díly

16.1 Údržbářské úkony

Veškeré, v kapitole "Pokyny pro údržbu a ošetřování" uvedené úkony musejí být prováděny pravidelně. Pokud tyto úkony nemůže provést sám uživatel, musí jimi být pověřen odborný prodejce.

STIHL doporučuje nechat provádět údržbářské a opravářské úkony pouze u autorizovaného, odborného prodejce výrobků STIHL. Autorizovaným odborným prodejcem výrobků STIHL jsou pravidelně nabízena odborná školení a k jejich dispozici jsou dodávány technické informace.

V případě neprovedení nebo při neodborném provedení těchto úkonů může dojít ke škodám na stroji, za které nese zodpovědnost pouze sám uživatel. Jedná se mezi jiným o:

- škody na elektromotoru vzniklé následkem opožděné či nedostatečné údržby (např. nedostatečným čištěním vedení chladicího vzduchu)
- škody na nabíječce vzniklé nesprávným připojením na elektrickou síť (nesprávným napětím).
- korozní a jiné následné škody na stroji, způsobené v důsledku neodborného skladování a použití stroje
- škody na stroji způsobené použitím náhradních dílů podřadné kvality

16.2 Součásti podléhající opotřebení

Některé díly stroje podléhají i při používání odpovídajícím předpisům a určení přirozenému opotřebení a v závislosti na druhu a délce použití je třeba tyto díly včas vyměnit. K nim patří mimo jiné:

- Talířový kartáč
- Čistící válec
- Akumulátor

17 Důležité konstrukční prvky

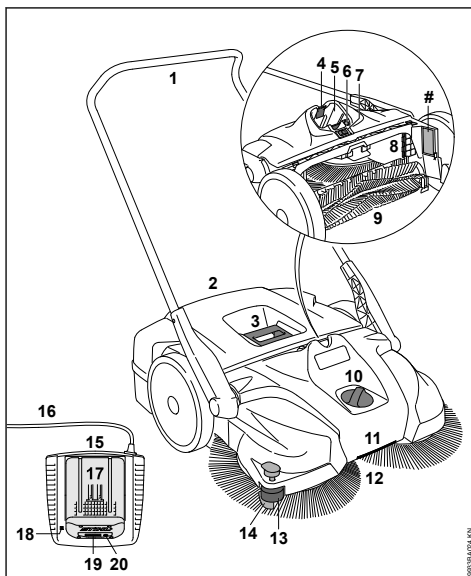

- 1 Posunovací rám
 - 2 Sběrná nádrž
 - 3 Rukojeť na sběrné nádrži
 - 4 Pojistka k aretaci akumulátoru
 - 5 Akumulátorová šachta
 - 6 Ochranný spínač proti přetížení
 - 7 Zapínač/vypínač
 - 8 Vzduchový filtr
 - 9 Čistící válec
 - 10 Přestavení výšky
 - 11 Rukojeť
 - 12 Talířový kartáč
 - 13 Boční vodicí role
 - 14 Přítlačovač
 - 15 Nabíječka
 - 16 Připojovací kabel s elektrickou vidlicí k připojení na síť
 - 17 Akumulátor
 - 18 Světelná dioda (LED) na nabíječce
 - 19 Světelné diody (LED) na akumulátoru
 - 20 Tlačítko k aktivaci světelných diod (LED) na akumulátoru
- # Výrobní číslo

18 Technická data

18.1 Akumulátor

typ: lithium-iontový
konstrukce: AP, AR

Stroj se smí používat jen s originálními akumulátory STIHL AP a STIHL AR.

Délka pracovní doby stroje je závislá na energetickém obsahu akumulátoru.

18.2 KGA 770

Teoretický čistící výkon: 3250 m²/h
Objem sběrné nádrže: 50 l
Druh ochrany: IP20*
Hmotnost včetně akumulátoru AP 80:

Rozměry

Posuvací rám kolmo

Délka: 800 mm
Šířka: 800 mm
Výška: 1270 mm

Posuvací rám v pojízdné poloze

Délka: 1050 mm
Šířka: 800 mm
Výška: 1050 mm

18.3 Akustické a vibrační hodnoty

Ke zjištění akustických a vibračních hodnot se zohledňuje provozní stav nominálních maximálních otáček.

Podrobnější údaje ke splnění směrnice pro zaměstnavatele Vibrace 2002/44/EG viz

www.stihl.com/vib

18.3.1 Hladina akustického tlaku L_p podle EN 60335-2-72

64 dB(A)

18.3.2 Hladina akustického tlaku L_w podle EN 60335-2-72

80 dB(A)

18.3.3 Vibrační hodnota a_h podle EN 60335-2-72

Rukojeť vlevo Rukojeť vpravo
< 2,5 m/s² < 2,5 m/s²

Pro hladinu akustického tlaku a hladinu akustického výkonu činí faktor-K podle RL 2006/42/EG = 2,0 dB(A); pro vibrační hodnotu činí faktor-K podle RL 2006/42/EG = 2,0 m/s².

Uvedené vibrační hodnoty jsou změřeny podle normovaného zkušebního postupu a mohou být použity pro porovnání s jinými elektrickými stroji.

Skutečně vznikající vibrační hodnoty se mohou od uvedených hodnot odchylovat, závisí to na druhu a způsobu použití.

Uvedené vibrační hodnoty mohou být použity pro prvotní odhad vibrační zátěže.

Skutečná vibrační zátěž musí být odhadnuta. Přitom mohou být zohledněny také doby, ve kterých je stroj vypnutý, a takové doby, ve kterých je stroj sice zapnutý, ale běží bez zátěže.

18.4 Transport

Akumulátory STIHL splňují předpoklady uvedené v UN-příručce pro zkoušky a kritéria, část III, kapitola 38.3.

Uživatel může přepravovat akumulátory STIHL v silniční dopravě k pracovnímu místu stroje bez jakýchkoli omezení.

Obsazené lithium-iontové akumulátory podléhají ustanovením právních předpisů o nebezpečných materiálech.

Při přepravě třetími stranami (např. leteckou dopravou nebo přepravou zboží) je třeba dodržovat zvláštní požadavky na balení a označování.

Při přípravě zásilky je třeba se poradit s odborníkem na nebezpečné materiály. Dodržujte další národní předpisy.

Akumulátor zabalte tak, aby se v balení nemohl pohybovat.

Podrobnější pokyny pro přepravu viz

www.stihl.com/safety-data-sheets

18.5 REACH

REACH je názvem vyhlášky EG o registraci, klasifikaci a povolení chemikálií.

Informace ke splnění vyhlášky REACH (EG) č. 1907/2006 viz

www.stihl.com/reach

* Cílová ochrana IP21 je dosažena použitím vhodných konstrukčních dílů.

19 Provozní poruchy a jejich odstranění

Před jakýmkoli úkony na stroji ze stroje vyjměte akumulátor.		
Porucha	Příčina	Odstranění závady
Stroj při zapnutí nenaskočí.	Mezi strojem a akumulátorem není žádný elektrický kontakt	Akumulátor vyjměte, proveďte optickou kontrolu kontaktů a opět ho vložte.
	Akumulátor je nedostatečně nabitý. (1 světelná dioda na akumulátoru bliká zeleně.)	Nabíjení akumulátoru
	Akumulátor je příliš teplý / příliš studený. (1 světelná dioda na akumulátoru svítí červeně.)	Akumulátor nechejte vychladnout / akumulátor nechejte při teplotě cca +15 °C – +20 °C šetrně zahřát.
	Závada je v akumulátoru. (4 světelné diody na akumulátoru blikají červeně.)	Akumulátor vyjměte ze stroje a opět ho vsaďte. Stroj zapněte – pokud světelné diody stále ještě blikají, je akumulátor defektní a je třeba ho vyměnit.
	Stroj je příliš teplý. (3 světelné diody na akumulátoru svítí červeně.)	Stroj je příliš teplý – nechejte ho vychladnout.
	Elektromagnetická porucha nebo závada ve stroji. (3 světelné diody na akumulátoru blikají červeně.)	Akumulátor vyjměte ze stroje a opět ho vsaďte. Stroj zapněte – pokud světelné diody stále ještě blikají, je stroj defektní a musí být zkontrolován odborným prodejcem ¹⁾ .
	Vlhkost ve stroji a/nebo v akumulátoru.	Stroj/akumulátor nechejte uschnout.
Stroj se za provozu vypíná	Akumulátor nebo elektronika stroje jsou příliš teplé	Akumulátor ze stroje vyjměte, akumulátor a stroj nechejte vychladnout.
	Elektrická nebo elektromagnetická porucha	Akumulátor vyjměte a znovu vložte
	Aktivované jištění proti přetížení závislé na teplotě – nastavení zametacího tlaku je příliš vysoké.	Seřídte nastavení zametacího tlaku podle zametaného podkladu. Počkejte cca 30 vteřin, až jištění proti přetížení zchladne
	Aktivované jištění proti přetížení závislé na teplotě – taliřové kartáče nebo čisticí válec jsou zablokované.	Odstraňte blokáci. Počkejte cca 30 vteřin, až jištění proti přetížení zchladne. Při zablokovaném čisticím válci stiskněte spínač, a tím pak opět vynulujte jištění proti přetížení.
Provozní doba je příliš krátká	Akumulátor není zcela nabitý	Nabíjení akumulátoru
	Je dosažena, resp. překročena životnost akumulátoru.	Akumulátor přezkoušejte ¹⁾ a vyměňte.
	Zařízení pro přestavení výšky je nastaveno příliš nízkou – přítlak	Zařízení pro přestavení výšky přizpůsobte zametanému podkladu.

Před jakýmkoli úkony na stroji ze stroje vyjměte akumulátor.		
Porucha	Příčina	Odstranění závady
	na taliřové kartáče je příliš velký.	
Akumulátor se při vsazování do stroje/nabíječky zasekává.	Vodítka/kontakty jsou znečištěné.	Vodítka/kontakty opatrně vyčistěte.
Akumulátor se nenabíjí i přesto, že světelná dioda na nabíječce svítí zeleně	Akumulátor je příliš teplý / příliš studený. (1 světelná dioda na akumulátoru svítí červeně.)	Akumulátor nechejte vychladnout / akumulátor nechejte při teplotě cca +15 °C – +20 °C šetrně zahřát. Nabíječku provozujte zásadně jen v uzavřených a suchých prostorách při okolních teplotách od +5 °C do +40 °C.
Světelná dioda na nabíječce bliká červeně	Mezi nabíječkou a akumulátorem není žádný elektrický kontakt	Akumulátor vyjměte a znovu vložte
	Závada je v akumulátoru. (4 světelné diody na akumulátoru blikají po dobu cca 5 vteřin červeně.)	Akumulátor vyjměte ze stroje a opět ho vsadte. Stroj zapnete – pokud světelné diody stále ještě blikají, je akumulátor defektní a je třeba ho vyměnit.
	Závada spočívá v nabíječce.	Nabíječku nechejte zkontrolovat u odborného prodejce ¹⁾ .
Stroj se dá jen těžko posunovat.	Taliřové kartáče nebo čistící válec jsou zablokovány.	Odstraňte blokadu.
	Nesprávné nastavení zametacího tlaku.	Seřiďte nastavení zametacího tlaku podle zametaneho podkladu.
	Části převodovky se těžce pohybují.	Části převodovky nastříkejte silikonovým sprejem ²⁾ .
¹⁾ STIHL doporučuje odborného prodejce výrobků STIHL.		
²⁾ Viz „Kontrola a údržba uživatelem“		

20 Pokyny pro opravu

Uživatelé tohoto stroje smíjí provádět pouze takové údržbářské a ošetřovací úkony, které jsou popsány v tomto návodu k použití. Obsáhlejší opravy smíjí provádět pouze odborní prodejci.

STIHL doporučuje nechat provádět údržbářské a opravářské úkony pouze u autorizovaného, odborného prodejce výrobků STIHL. Autorizovaným odborným prodejcům výrobků STIHL jsou pravidelně nabízena odborná školení a k jejich dispozici jsou dodávány Technické informace.

Při opravách do stroje montovat pouze firmou STIHL pro daný typ stroje povolené náhradní díly nebo technicky adekvátní díly. Používat pouze vysokokvalitní náhradní díly. Jinak hrozí eventuální nebezpečí úrazů nebo poškození stroje.

Firma STIHL doporučuje používat originální náhradní díly značky STIHL.

Originální náhradní díly značky STIHL se poznají podle číselného označení náhradních dílů STIHL, podle loga **STIHL** a případně podle znaku  pro náhradní díly STIHL (na drobných součástkách může být také uveden pouze tento znak).

21 Likvidace stroje

Informace týkající se likvidace jsou k dostání u místních úřadů a odborného prodejce výrobků STIHL.

Nesprávná likvidace může být zdraví škodlivá a zatěžovat životní prostředí.

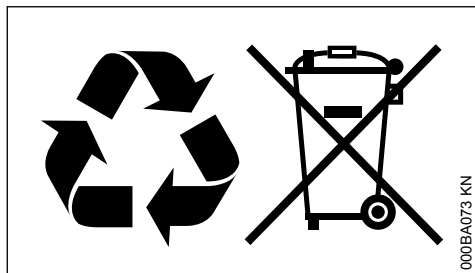

- ▶ Výrobky STIHL včetně obalů odevzdejte na vhodném sběrném místě k opětovnému zhodnocení v souladu s místními předpisy.
- ▶ Nelikvidujte s domácím odpadem.

22 Prohlášení o konformitě EU

ANDREAS STIHL AG & Co. KG
Badstr. 115
D-71336 Waiblingen

Německo

na vlastní zodpovědnost prohlašuje, že výrobek konstrukce:

Akumulátorový smeták

tovární značka:

STIHL

typ:

KGA 770

sériová identifikace:

4860

odpovídá příslušným předpisům ve znění směrnice 2006/42/ES, 2014/30/EU, 2000/14/ES a 2011/65/EU a byl vyvinut a vyroben ve shodě s níže uvedenými normami ve verzích platných vždy k výrobnímu datu:

EN 55014-1, EN 55014-2, EN 60335-1,
EN 60335-2-72

Ke zjištění naměřené a zaručené hladiny akustického výkonu bylo postupováno podle směrnice 2000/14/EG, příloha V.

Naměřená hladina akustického výkonu

KGA 770 80 dB(A)

Zaručená hladina akustického výkonu

KGA 770 82 dB(A)

Technické podklady jsou uloženy u:

ANDREAS STIHL AG & Co. KG
Produktzulassung

Rok výroby, země výroby a výrobní číslo jsou uvedeny na stroji.

Waiblingen, 15.7.2021

ANDREAS STIHL AG & Co. KG

v zast.

Dr. Jürgen Hoffmann

Veloucí oddělení schvalování výrobků, regulace

CE

23 Adresy

23.1 Hlavní sídlo firmy STIHL

ANDREAS STIHL AG & Co. KG
Postfach 1771
71307 Waiblingen

23.2 Distribuční společnosti STIHL

Německo

STIHL Vertriebszentrale AG & Co. KG
Robert-Bosch-Straße 13
64807 Dieburg
Telefon: +49 6071 3055358

RAKOUSKO

STIHL Ges.m.b.H.
Fachmarktstraße 7
2334 Vösendorf
Telefon: +43 1 86596370

ŠVÝCARSKO

STIHL Vertriebs AG
Isenrietstraße 4
8617 Mönchaltorf
Telefon: +41 44 9493030

ČESKÁ REPUBLIKA

Andreas STIHL, spol. s r.o.
Chrlická 753
664 42 Modřice

23.3 Dovozci firmy STIHL

BOSNA-HERCEGOVINA

UNIKOMERC d. o. o.
Bišće polje bb
88000 Mostar
Telefon: +387 36 352560
Fax: +387 36 350536

CHORVATSKO

UNIKOMERC - UVOZ d.o.o.

Sjedište:

Amruševa 10, 10000 Zagreb

Prodaja:

Ulica Kneza Ljudevita Posavskog 56, 10410 Velika Gorica

Telefon: +385 1 6370010

Fax: +385 1 6221569

TURECKO

SADAL TARIM MAKİNELERİ DIŞ TİCARET A.Ş.

Hürriyet Mahallesi Manas Caddesi No.1

35473 Menderes, İzmir

Telefon: +90 232 210 32 32

Fax: +90 232 210 32 33

Tartalomjegyzék

1	Ehhez a használati utasításhoz.....	157
2	Biztonsági előírások és munkatechnika..	157
3	A berendezés kiegészítése.....	161
4	A berendezés szállítása.....	162
5	Töltő készülék elektromos csatlakoztatása	164
6	Töltse fel az akkumulátort.....	164
7	Az akkumulátoron lévő LED-ek.....	165
8	A töltőkészüléken lévő LED-ek.....	167
9	A berendezés bekapcsolása.....	167
10	Munkálatok.....	167
11	A berendezés kikapcsolása.....	168
12	Munka után.....	169
13	A berendezés tárolása.....	169
14	Ellenőrzés és karbantartás a felhasználó által.....	170
15	Karbantartási és ápolási tanácsok.....	171
16	Az elkopás csökkentése és a károsodások elkerülése.....	172
17	Fontos alkotórészek.....	172
18	Műszaki adatok.....	173
19	Üzemzavarok elhárítása.....	174
20	Javítási tanácsok.....	175
21	Eltávolítása.....	176
22	EK Megfelelőségi nyilatkozat.....	176

23 A gyártó UK/CA megfelelőségi nyilatkozata
..... 176**1 Ehhez a használati utasításhoz****1.1 Képjelzések**

A berendezésben található összes képjelzés jelentése ebben a használati utasításban részletesen ismertetett.

1.2 Szövegrészek megjelölése**FIGYELMEZTETÉS**

Vigyázat, baleset- és személyi sérülésveszély, valamint jelentős anyagi károk történhetnek.

TUDNIVALÓ

Vigyázat, a berendezés vagy annak egyes alkotórészei megsérülhetnek.

1.3 Műszaki továbbfejlesztés

A STIHL-cég valamennyi gépének és munkaeszközének állandó továbbfejlesztésén fáradozik; ezért a gép alakjára, technikájára és felszerelésére vonatkozóan a változtatás jogát fenntartjuk.

Ezért az ebben a használati utasításban közölték alapján, és az ábrák szerint támasztott követeléseinek eleget tenni nem tudunk.

2 Biztonsági előírások és munkatechnika

A berendezéssel történő munkavégzés során speciális biztonsági tennivalók is adódnak.



Az első üzembe helyezés előtt figyelmesen át kell olvasni a teljes használati utasítást és biztonságos helyen kell őrizni azt a későbbi használathoz. A használati utasításban közölt szabályok figyelmen kívül hagyása életveszélyt okozhat.

**FIGYELMEZTETÉS**

- Gyermekek vagy fiatalok nem dolgozhatnak a berendezéssel. Vigyázni kell, nehogy gyermekek játsszanak a berendezéssel.
- A berendezést csak olyan személyek használhatják, akik megfelelő oktatásban részesültek annak kezelésével kapcsolatban vagy igazolni tudják, hogy biztonságosan képesek kezelni a berendezést.
- Olyan személyek, akik korlátozott fizikai, érzékszervi vagy szellemi képességeik miatt nem tudják a berendezést biztonságosan kezelni, csak felelős személy felügyelete mellett vagy annak utasításai szerint dolgozhatnak a berendezéssel.
- A berendezést csakis olyan személyeknek adja át vagy kölcsönözze, akik ezt a modellt és annak kezelését jól ismerik – a használati utasítást is mindig adja át.



Vegye ki az akkumulátort a berendezésből a következő tevékenységek alkalmával:

- Tisztítási munkák
- A készülék magára hagyása
- Szállítás
- Tárolás
- Javítási és karbantartási munkák
- veszély esetén és vészhelyzetben

Így nem lehet véletlenül beindítani a motort.

Figyelembe kell venni az egyes országokban érvényes, pl. a szakmai egyesületek, a társadalombiztosítási intézmények, a munkavédelmi hatóságok és az egyéb szervezetek által kiadott biztonsági előírásokat.

Ha a berendezést már nem használja, akkor azt úgy állítsa le, hogy senki se legyen veszélyeztetve. A berendezéshez mások ne jussanak.

A felhasználó tartozik felelősséggel a más személyeket vagy azok tulajdonát érintő balesetekért, illetve veszélyekért.

Aki először dolgozik a berendezéssel: Kérje meg az eladót vagy más szakembert, hogy mutassa be a berendezés biztonságos használatát – vagy vegyen részt szaktanfolyamon.

A hangot kibocsátó berendezések használatának időtartamát országos és helyi előírások korlátozhatják.

A berendezés üzemeltetésére csak akkor kerüljön sor, ha annak összes alkotórésze sértetlen.

2.1 Fizikai alkalmasság

Fizikai alkalmasság

Aki a berendezéssel dolgozik, legyen kipihent, egészséges és jó testi állapotban.

Aki egészségügyi okok miatt nem erőltesheti magát, az kérdezze meg kezelőorvosát, hogy dolgozhat-e motoros berendezéssel.

Alkohol fogyasztása után, gyógyszerek bevétele után, amelyek a reakcióképességet csökkentik, vagy drogok használata után, tilos a berendezéssel dolgozni.

2.2 Rendeltetészerű használat

Az akkumulátoros seprőberendezés lehetővé teszi utcai hulladék, lomb, fű, papír és hasonló eltávolítását sima és kemény felületről. A tányérseprű és a seprőhenger motoros meghajtású.

Az akkumulátoros seprőberendezés üzemeltethető motor támogatása nélkül is.

Nem szabad egészségre káros anyagot felseperni.

A berendezés folyadék eltakarítására nem alkalmas.

Semmi esetre sem szabad robbanékony port, folyadékot, savat vagy oldószert felseperni.

A berendezést nem szabad robbanásveszélyes területen üzemeltetni.

A berendezést nem szabad szállítóeszközként használni.

A berendezés alkalmazása más célból tilos, mivel az baleseteket, vagy a berendezés károsodását okozhatja. A berendezésen ne végezzen semmiféle változtatást – ez is baleseteket, vagy a berendezés károsodását okozhatja.

2.3 Alkalmazási feltételek



Ne dolgozzon a berendezéssel esőben, továbbá nedves vagy nagyon nyirkos környezetben. A berendezést ne hagyja kint az esőben.

2.4 Ruházat és felszerelés

Viseljen az előírásnak megfelelő ruházatot és felszerelést.



A hosszú hajat kösse össze és rögzítse (fejkendővel, sapkával, sisakkal stb.).

Ne viseljen olyan ruházatot, amely beakadhat a berendezés mozgó alkatrészeibe. Sál, nyakendő és ékszer viselete is tilos.

Viseljen recézett, csúszásgátló talpú erős cipőt.

A STIHL a személyi védőfelszerelések széles skáláját kínálja.

2.5 Szállítás

Tekintettel kell lenni a használati utasításban közölt megfelelő fejezetre.

Mindig kapcsolja ki a berendezést és vegye ki abból az akkut - még a rövid idejű szállítások idejére is. Így nem lehet véletlenül beindítani a motort.

A berendezést nem szabad a szeméttartály fogantyújánál fogva vinni.

Járműveken: Úgy rögzítse a berendezést, hogy az ne boruljon fel, ne csússzon meg és ne rongálódjon meg.

2.6 Tartozékok

Csakis olyan vágószerszámokat vagy adaptereket használjon, amelyek használata a STIHL cég ehhez a motoros berendezéshez engedélyezett, vagy amelyek műszaki szempontból egyenértékűek. Az ezzel kapcsolatos kérdéseikkel forduljanak a márkaszervizhez. Csak kiváló minőségű alkatrészeket vagy tartozékokat szabad használni. Ellenkező esetben balesetek történhetnek, vagy károsodhat a berendezés.

A STIHL cég eredeti STIHL alkatrészek és tartozékok használatát ajánlja. Azok tulajdonságaik szempontjából optimálisan megfelelnek a terméknek és a felhasználó követelményeinek.

A berendezésen ne végezzen semmiféle változtatást – az a biztonságot veszélyeztetheti. Azokért a személyi sérülésekért és anyagi károkért, amelyek a nem engedélyezett adapterek használata miatt következnek be, a STIHL semmiféle felelősséget nem vállal.

2.7 Hajtómű

Akkumulátor

Figyelembe kell venni a STIHL akkumulátor mellékelt adatlapját vagy használati utasítását és gondosan meg kell őrizni azt.

További biztonsági tudnivalók – lásd:

www.stihl.com/safety-data-sheets

Töltőkészülék

Figyelembe kell venni a STIHL akkumulátortöltő készülék mellékelt adatlapját és gondosan meg kell őrizni azt.

2.8 A munka megkezdése előtt

Ellenőrizze a berendezés üzembiztos állapotát – tartsa be a használati utasítás megfelelő fejezeit:

- A kapcsoló **0** állásban könnyen működtethető kell, hogy legyen
- A berendezés kapcsolójának **0** állásban kell állnia
- Ellenőrizze, hogy az akkumulátor nyílásában a berendezés nem érintkezik-e idegen tárggyal
- Szabályosan tegye be az akkumulátort – annak hallhatóan be kell kattannia
- ne használjon hibás, vagy eldeformálódott akkukat
- A kézi fogantyúk legyenek tiszták és szárazak, azok ne legyenek olajosak vagy piszkosak – fontos a berendezés biztonságos kezelése érdekében
- vizsgálja meg a tolokengyel szoros illeszkedését
- Vizsgálja meg a ház állapotát
- Ellenőrizze a szeméttartály állapotát és a szoros illeszkedését
- Vizsgálja meg a tányérseprűt és a seprőhengert a beszorult alkatrészek és az elakadt szennyeződés szempontjából – a sörtéknek szabadon kell mozogniuk
- Vizsgálja meg a seprési nyomás beállítását, illetve állítsa be azt a tisztítandó alapfelületnek megfelelően
- Ne végezzen semmiféle változtatást a kezelőelemeken vagy a biztonsági berendezéseken

A berendezést csakis üzembiztos állapotban szabad működtetni – **Balesetveszély!**

A berendezés kapcsolóját ne a lábával működtesse.

2.9 Munkavégzés közben

Veszély esetén, ill. vészhelyzetben azonnal kapcsolja ki a berendezést, és vegye ki az akkut.

A berendezést csakis egy személy működtetheti – a munkaterületre ne engedjen másokat.

A gyermekek, állatok és nézelődők távol tartandók.

Ha blokkolódott a tányérseprű vagy a seprőhenger, akkor kapcsolja ki a berendezést és vegye ki

az akkut – csak ezután távolítsa el a blokkoló-dást okozó tárgyakat. Az éles tárgyak okozta vágási sérülések elkerülése érdekében viseljen erős kesztyűt.

Semmiképpen sem szabad a forgó sörtékbe nyúlni – **Balesetveszély!**

Munka közben ne ütközzön a berendezéssel különböző tárgyakhoz, pl. polcokhoz, építőállványokhoz – azok felborulhatnak vagy leeshetnek

A berendezést sose működtesse felügyelet nélkül.

Ne működtesse a berendezést szeméttartály nélkül.

Legyen óvatos jeges talajon, nedvesség, hó esetén, lejtőn, egyenetlen felületen stb. – **Csúszásveszély!**

Idejében tartson munkaszünetet a fáradtság és a kimerültség elkerülése érdekében – **Balesetveszély!**

Ha por keletkezik, mindig viseljen porvédőmaszkot.

Ha a berendezés járatásakor elváltozásokat észlel (pl. nagyobb mértékű a rezgés, nehezebb a járás), akkor a munkát abba kell hagyni és az elváltozás okát meg kell szüntetni.

Ha a berendezés igénybe vétele a szokványostól eltérő (pl. erőszakos hatások, ütés, vagy esés miatt), akkor feltétlenül ellenőrizze azt a további használat előtt, hogy üzembiztos állapotú-e – lásd még a "Munkavégzés előtt" c. részt is. Feltétlenül ellenőrizze a biztonsági berendezések pontos működését. Azokat a berendezéseket, amelyek már nem üzembiztosak, semmi esetre sem szabad tovább használni. Késég esetén forduljon a márkakereskedőhöz.

Nem szabad égő vagy izzó tárgyakat, pl. cigarettát, hamut vagy gyufát felseperni – **Tűzveszély!**

Mielőtt a berendezést felügyelet nélkül hagyná: Kapcsolja ki a berendezést és vegye ki az akkut.

2.10 Munkavégzés után

A szeméttartályt minden egyes használatot követően ki kell üríteni.

A szeméttartály kiürítését megelőzően: Kapcsolja ki a berendezést.

A szeméttartály kiürítésekor erős kesztyűt kell viselni megakadályozva a pl. üvegcserépek, fémdarabok vagy más, éles szélű anyagok okozta sérüléseket.

A porképződés elkerülése érdekében a szeméttartályt lehetőleg a szabadban kell kiüríteni.

2.11 A berendezés tisztítása

A motoros berendezést tisztogassa meg a portól és szennyeződéstől – zsirolódó szerek használata tilos.

A műanyag alkatrészeket tisztítsa meg nedves ruhával. A dörzshatású tisztítószerrel könnyen megrongálhatják a műanyagot.

A tárgyserprű vagy a seprőhenger tisztításához erős kesztyűt kell viselni, amely megakadályozza az éles tárgyak által okozott vágási sérüléseket.

A berendezés tisztításához ne használjon magasnyomású tisztítókészüléket. Az erős víz-sugár megrongálhatja a berendezés alkatrészeit.

A berendezést tilos vízzel lefröcskölni.

A tárgyserprűt és a seprőhengert nem szabad sűrített levegővel tisztítani. Az erős levegősugár megrongálhatja a sörtéket.

2.12 A berendezés tárolása

Ha a berendezést már nem használja, akkor azt úgy állítsa le, hogy senki se legyen veszélyeztetve. A berendezéshez mások ne jussanak.

A berendezést rögzíteni kell, nehogy az eldőljön vagy a tolókegyl ellenőrizetlenül felhajoljon.

Nem szabad a tolókegyl elfordulási zónájába nyúlni – a tolókegyl akaratlan átfordulása következtében testrészek akadhatnak a kegyl és a ház közé – **Sérülésveszély!**

A berendezést száraz helyen, a kapcsolót 0 állásba kapcsolva és csak kivett akkuval tárolja.

2.13 Munkatechnika

2.13.1 A berendezés tartása és vezetése

A berendezést csakis egy személy működtetheti – a munkaterületre ne engedjen másokat.



9933BA001 KN

A tolokengyelt mindig fogja erősen.

Munka közben a berendezést előre felé kell tolni, annak sebességét pedig a környezetnek megfelelően kell megválasztani.

A 2-3 cm magas kisebb kiemelkedések felett a tolokengyelt enyhe lenyomásával lehet áthaladni.

A tisztítási eredmény romlása esetén meg kell vizsgálni, hogy nem blokkolja-e valami a tányérseprűt, illetve a sepröhengert, illetve, hogy azok nem koptak-e el.

A szeméttartály töltési szintje

A szeméttartály megtelt, amennyiben seprés közben az összegyűjtött pizsok oldalait ismét kido-bódik.

Ilyenkor rövid ideig úgy folytathatjuk a munkát, hogy a berendezést elől megemeljük, hogy a tartályban lévő pizsok elmozduljon hátrafelé. Így jobban kihasználható a szeméttartály befogadó-képessége.

Nehéz szennyeződés - pl. zúzalék - seprésekor megtelt szeméttartály esetén a berendezés súlypontja hátrahelyeződik. Emiatt a tányérseprűk kevésbé érintkeznek a tisztítandó felülettel és romlik a tisztítási eredmény.

2.14 Karbantartás és javítások

Mindenfajta javítási és karbantartási munka megkezdését megelőzően a berendezést minden

esetben ki kell kapcsolni a kapcsolóval – 0 állás, majd ki kell venni az akkumulátort a berendezésből. Így nem lehet véletlenül beindítani a motort.

A berendezés rendszeres karbantartása szükséges. Csak a használati utasításban ismertetett karbantartási és javítási munkákat szabad elvégezni. Minden más munkát szakszervizzel végeztessen.

A STIHL javasolja, hogy a karbantartást és a javítást kizárólag STIHL szakszervizben végeztessék. A STIHL szakszervizek dolgozói rendszeres továbbképzésen vesznek részt, és ismerik a műszaki információkat.

Kizárólag nagyon jó minőségű alkatrészeket használjon. Különben balesetek történhetnek, vagy károsodhat a berendezés. Az ezzel kapcsolatos kérdéseikkel forduljanak a szállítóhoz.

A STIHL az eredeti STIHL alkatrészek használatát ajánlja. Ezek az alkatrészek a berendezéshez kiválóan alkalmasak, és a felhasználó igényeire vannak szabva.

A berendezés bármilyen megváltoztatása tilos – ezáltal a biztonság veszélyeztetve lehet – **Balesetveszély!**

A töltőkészülék érintkezőit, valamint a csatlakozóvezetékeket és a hálózati dugaszt rendszeresen ellenőrizze; a szigetelésük legyen kifogástalan; győződjön meg arról, hogy az anyaguk nem öregedett el (nem töredezik).

Az elektromos alkatrészeket, mint pl. a csatlakozóvezetékeket, csakis elektromos képzettségű szakemberek javíthatják, ill. cserélhetik.

Az akkumulátor vezetővágatait tartsa tisztán – ha szükséges tisztítsa meg.

A tányérseprű vagy a sepröhenger cseréjéhez erős kesztyűt kell viselni, amely megakadályozza az éles tárgyak által okozott vágási sérüléseket.

3 A berendezés kiegészítése

Az első üzembe helyezést megelőzően a tolokengyelt fel kell szerelni a berendezésre.

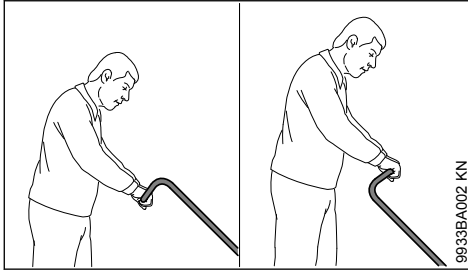

A felhasználó testmagasságától függően a tolókengyelt két különböző helyzetben lehet felszerelni.

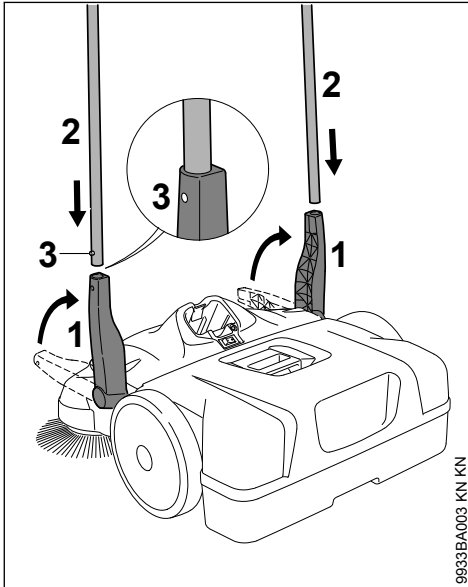

- ▶ Állítsa a tartót (1) függőlegesen felfelé.
- ▶ Egyszerre tolja a tolókengyelt (2) mindkét tartóba (1) – a reteszrugóknak (3) be kell kattanniuk.

4 A berendezés szállítása

4.1 A berendezés szállítása kézzel

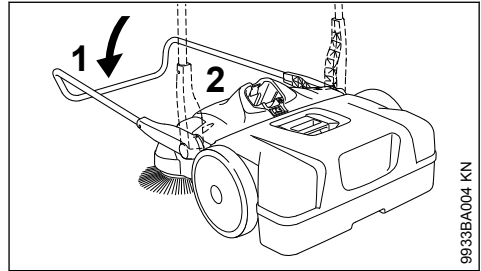

- ▶ Hajtsa előre a tolókengyelt (1).
- ▶ A fogantyúnál (2) fogja meg a berendezést és függőlegesen állítsa fel azt.

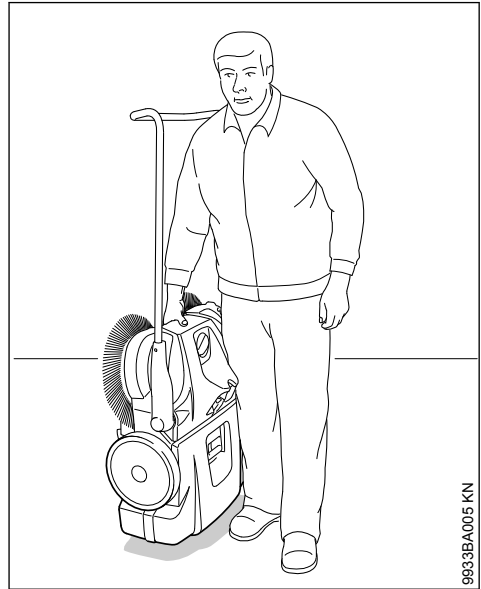

- ▶ A berendezést a fogantyúnál fogva kell vinni – a tányérseprűknek a testtől ellenkező irányba kell mutatniuk.

4.2 Szállítás járműben

A berendezést úgy helyezze el, hogy a tányérseprűk sörtéi ne hajoljanak el. Ellenkező esetben az elhajlott sörték tartósan deformálódhatnak.

Az elhajlott sörték hajszárítóval végzett melegítéssel visszaigazíthatók – lásd: "A felhasználó által végzett vizsgálat és karbantartás".

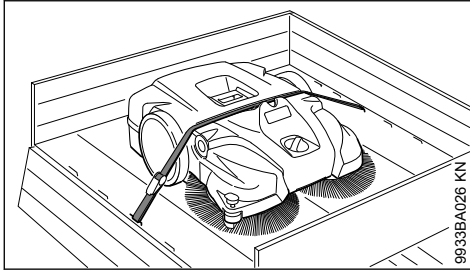

9933BA026 KN

Feszítőhevederrel rögzítse a berendezést, megakadályozva annak elcsúszását.

- ▶ A feszítőhevedert a szeméttartály és a berendezés háza között kell vezetni. A berendezés károsodásának elkerülése érdekében nem szabad azt túl szorosan megfeszíteni.

Járműben történő helytakarékos szállításhoz a tolokengyelt le lehet szerelni a berendezésről.

4.3 Tolókengyel

Leszerelés

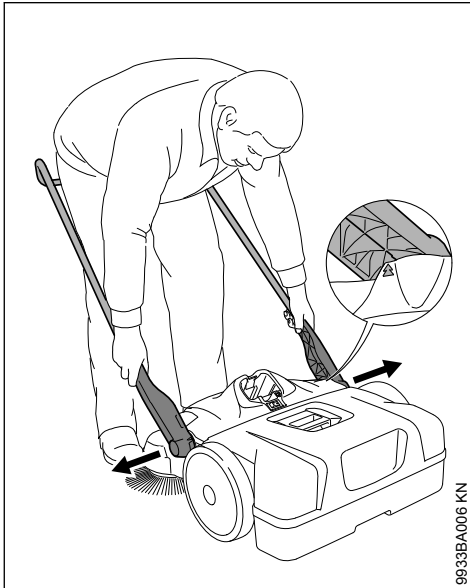

9933BA006 KN

- ▶ A berendezés előtt állva igazítsa ki a tolokengyelt úgy, hogy az kb. 45° szögben álljon a talajhoz képest (a házon található nyilaknak fedésbe kell kerülniük a tartón lévő gerinccel).
- ▶ A két tartót valamelyest feszítse szét, egyidejűleg pedig húzza meg a berendezés mindkét befogóját.

Felszerelés

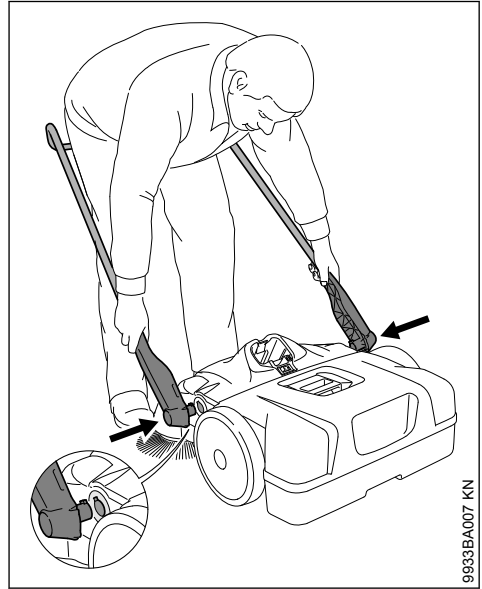

9933BA007 KN

- ▶ Álljon a tolokengyelek közé és kézzel fogja meg a két tartót.
- ▶ Valamelyest feszítse szét a tartókat.
- ▶ Egyszerre tolja be a tartókat a berendezésen lévő mindkét befogóba – a tartókon lévő csapok illeszkednek a befogó mélyedéseibe.

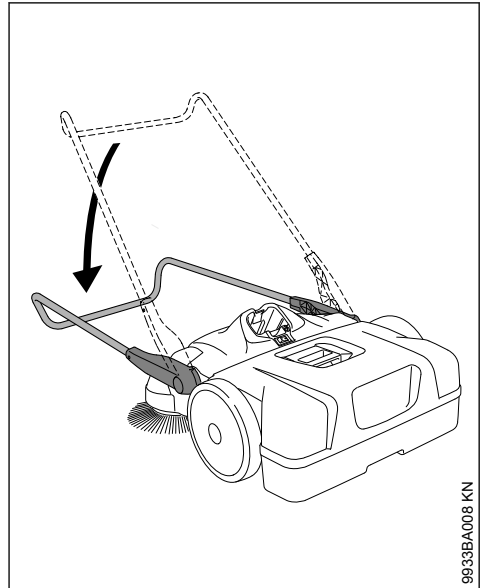

9933BA008 KN

- Döntse lefelé a tolokengelyt – ezáltal a tartók reteszelődnék a befogókban és ismét fixen össze vannak kapcsolva a berendezéssel.

5 Töltő készülék elektromos csatlakoztatása

A hálózati és az üzemi feszültség nagysága ugyanakkora legyen.

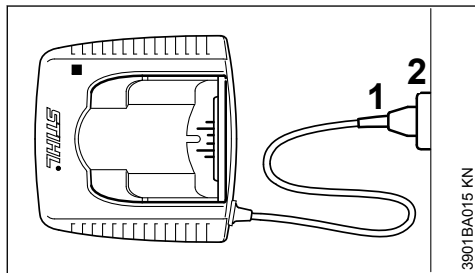

- A dugóját (1) dugja be az aljzatba (2).

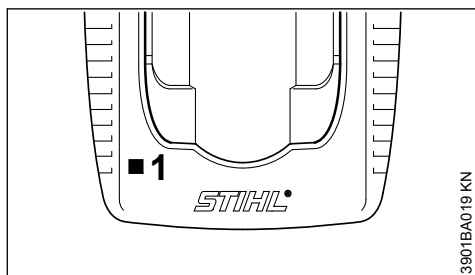

A töltő készülék hálózatra csatlakoztatása után egy önteszt történik. Ezen folyamat során a töltő készüléken kb. 1 másodpercig zölden világít a fénydióda (1), utána átvált pirosra, és ismét kialszik.

6 Töltse fel az akkumulátort

Kiszállításkor az akkumulátor nincs teljesen feltöltve.

Az első üzembe helyezést megelőzően ajánlatos az akkumulátort teljesen feltölteni.

- Csatlakoztassa a töltőkészüléket az elektromos hálózatra – a hálózati feszültség és a töltőkészülék üzemi feszültsége egyezzen meg egymással – lásd a "Töltőkészülék elektromos csatlakoztatása" c. részt.

A töltőkészüléket csak zárt és száraz helyen, +5 °C és +40 °C (41° F és 104° F) közti környezeti hőmérsékleten működtesse.

Csak száraz akkumulátorokat töltsön. A nedves akkumulátort hagyja megszáradni a töltés elkezdése előtt.

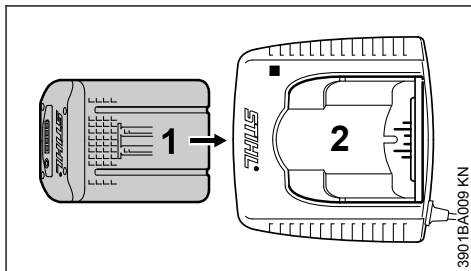

- Az akkumulátort (1) az első érezhető ellenállási pontig tolja a töltőkészülékbe (2) - ezután nyomja tovább azt ütközésig.

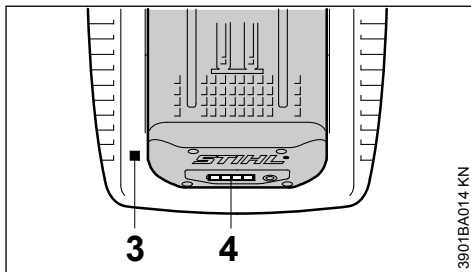

Az akkumulátor behelyezése után a töltőkészüléken kigyullad a LED (3) – lásd: "A töltőkészüléken lévő LED".

A töltési folyamat azonnal megkezdődik, amikor a LED-ek (4) zöld színnel kezdenek világítani az akkumulátoron – lásd: "Az akkumulátoron lévő LED-ek".

A töltési időt több tényező is befolyásolja: pl. az akkumulátor állapota, a környezeti hőmérséklet stb., ezért a megadott töltési idők eltérőek lehetnek.

Munka közben a berendezésben lévő akkumulátor felmelegszik. Ha melegebb akkumulátort tesz a töltőkészülékbe, akkor a töltés előtt meg kell várni, amíg az akkumulátor lehül. A töltési folyamat csak akkor indul, amikor az akkumulátor lehült. A töltési idő a lehülési idő miatt megnövekedhet.

A töltési folyamat során az akkumulátor és a töltőkészülék felmelegszik.

6.1 Töltőkészülékek AL 300, AL 500

Az AL 300 és az AL 500 típusú töltőkészülék az akkumulátor hűtéséhez kompresszorral van felszerelve.

6.2 Töltőkészülék, AL 100 típus

Az AL 100 típusú töltőkészülék addig nem kezd el a töltést, amíg az akkumulátor magától le nem hűl. Lehűlése során az akkumulátor átadja a hőt a környező levegőnek.

6.3 Töltés vége

Amint teljesen feltöltődött az akkumulátor, a töltőkészülék automatikusan kikapcsolódik, ehhez:

- az akkumulátoron lévő LED-ek kialszanak
- a töltőkészüléken lévő LED kialszik
- a töltőkészülék ventilátora (ha van a töltőkészülékben) kikapcsolódik

A töltés befejeztével a feltöltött akkumulátorokat vegye ki a töltőkészülékből.

7 Az akkumulátoron lévő LED-ek

Négy LED jelzi az akku töltöttségi állapotát, valamint az akkunál vagy a berendezésnél fellépő problémákat.

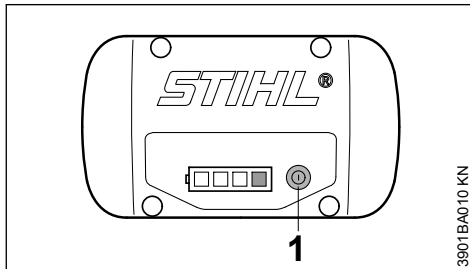

3901BA010 KN

- ▶ Nyomja le a gombot (1) a kijelző bekapcsolásához – a kijelző 5 másodperc múlva automatikusan kikapcsolódik.

A LED-ek zölden vagy pirosan világíthatnak, ill. villoghatnak.



A LED folyamatosan zölden világít.



A LED zölden villog.



A LED folyamatosan pirosan világít.



A LED pirosan villog.

7.1 Töltéskor

A LED-ek folyamatosan vagy villogó fényvel jelzik a töltési folyamatot.

Töltéskor az éppen töltésre kerülő kapacitást zölden villogó LED jelzi.

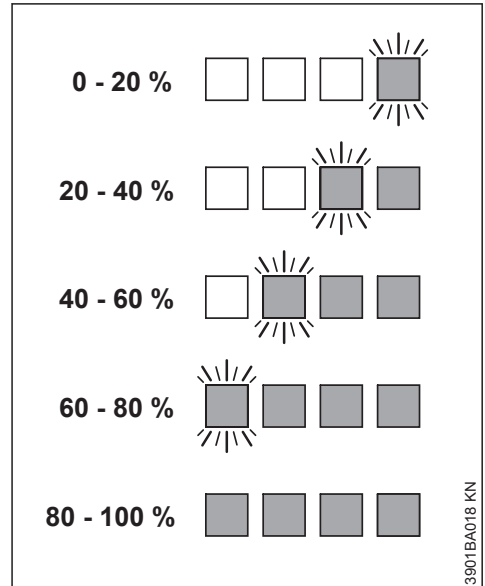

Ha befejeződött a töltési folyamat, akkor az akkumulátoron lévő LED-ek automatikusan kikapcsolódnak.

Ha pirosan villognak vagy folyamatosan világítanak a LED-ek az akkumulátoron – Lásd: "Ha a piros LED-ek folyamatosan világítanak/villognak".

7.2 Munkavégzés közben

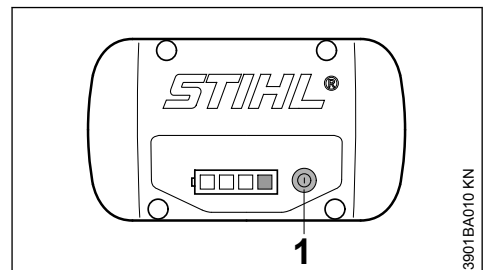

3901BA010 KN

- ▶ Nyomja le a gombot (1) a kijelző bekapcsolásához – a kijelző 5 másodperc múlva automatikusan kikapcsolódik.

A zöld LED-ek folyamatos vagy villogó fénnnyel jelzik a töltöttségi állapotot.

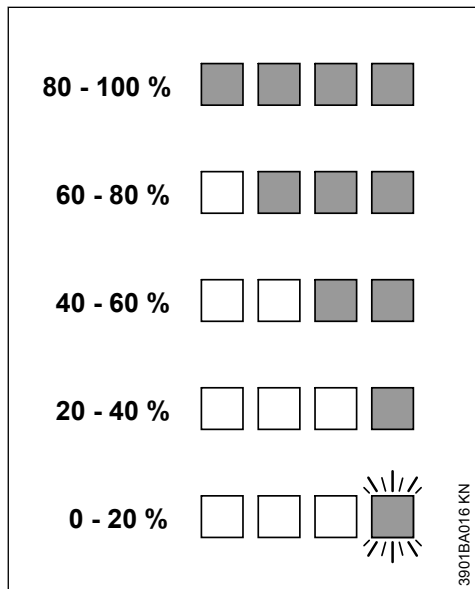

Ha pirosan villognak vagy folyamatosan világítanak a LED-ek az akkumulátoron – Lásd: "Ha a piros LED-ek folyamatosan világítanak/villognak".

7.3 Ha a piros LED-ek folyamatosan világítanak/villognak

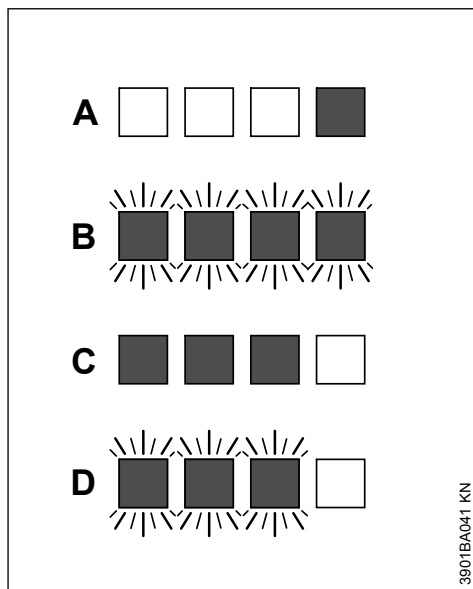

A	1 LED folyamatosan piros színnel világít:	Az akku túl meleg ¹⁾ 2)/ hideg ¹⁾
B	4 LED piros színnel villog:	Működési hiba az akkumulátorban ³⁾
C	3 LED folyamatosan piros színnel világít:	Túlmelegedett a berendezés – hagyja lehűlni.
D	3 LED piros színnel villog:	Működési hiba a berendezésben ⁴⁾

¹⁾ Töltéskor: Az akkumulátor lehűlése/felmelegedése után automatikusan megkezdődik a töltési folyamat.

²⁾ Munka közben: A berendezés kikapcsolódik – hagyja kis ideig lehűlni az akkumulátort, ehhez esetleg vegye ki az akkumulátort a berendezésből.

³⁾ Elektromágneses zavar vagy meghibásodás. Vegye ki az akkumulátort a berendezésből, majd tegye vissza azt. Kapcsolja be a berendezést – ha a LED-ek még mindig villognak, akkor az akkumulátor meghibásodott és ki kell cserélni.

⁴⁾ Elektromágneses zavar vagy meghibásodás. Vegye ki az akkumulátort a berendezésből. Egy tompa tárggyal tisztítsa meg az akkumulátorüregben lévő érintkezőket a szennyeződéstől. Tegye vissza az akkumulátort. Kapcsolja be a berendezést – ha a LED-ek még mindig villognak, akkor a berendezés szabálytalanul működik és ellenőriztetni kell egy márkaszervizben – a STIHL a STIHL márkaszervizt ajánlja.

8 A töltőkészüléken lévő LED-ek

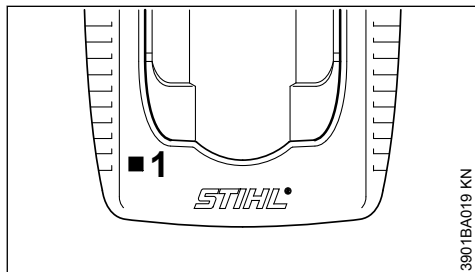

A töltőkészüléken lévő LED (1) zölden világít vagy pirosan villog.

8.1 A folyamatos zöld világítás ...

... jelentése a következő lehet:

- a töltés alatt
- túlságosan felmelegszik és a töltés előtt meg kell várni, amíg az lehűl.

Lásd "Az akkumulátoron lévő LED-ek".

A töltőkészüléken világító zöld LED kialszik, amint az akkumulátor teljesen feltöltődött.

8.2 A piros villogó fény ...

... jelentése a következő lehet:

- Nincs elektromos érintkezés az akkumulátor és a töltőkészülék között – Vegye ki és tegye vissza még egyszer az akkumulátort.
- Működési hiba az akkumulátorban – lásd "Az akkumulátoron lévő LED-ek"
- Üzemzavar a töltőkészülékben – vizsgáltassa meg a márkaszervizben. A STIHL a STIHL márkaszervizt ajánlja

9 A berendezés bekapcsolása

Leszállításkor az akkumulátor nincs teljesen feltöltve.

Az első üzembe helyezést megelőzően ajánlatos az akkumulátort teljesen feltölteni.

9.1 Az akkumulátor behelyezése

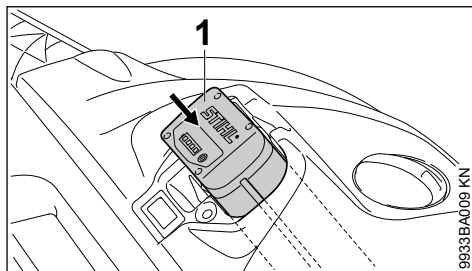

- ▶ Tegye az akkumulátort (1) a készülékben erre a célra kialakított aknába – az akkumulátor becsúszik a helyére – finoman nyomja meg, amíg a beakadást kattanás nem jelzi – az akkumulátornak a készülék felső peremével elvágólag kell lennie.

9.2 Kapcsolja be a készüléket

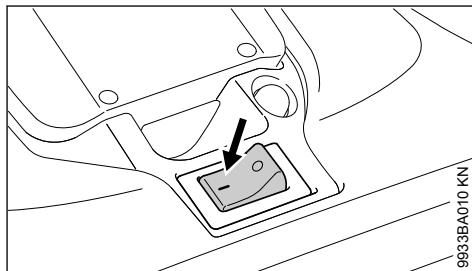

- ▶ Kapcsolja a berendezés kapcsolóját I állásba.

A tányérseprű és a seprőhenger forogni kezd.

10 Munkálatok

10.1 A tányérseprűk magasságállítója

A magasságállítóval a tányérseprűk a tisztítandó alapfelülethez igazíthatók.

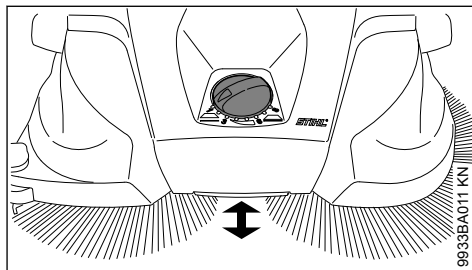

- ▶ Forgassa a forgókapcsolót a kívánt fokozatra, balra vagy jobbra:

fokozat:	Használat
1 - 2	sima felületekhez
3 - 4	nedves lomb, homok, nem sima felületek, pl. mosottbeton
5 - 8	Utánállítás a sörték kopásától függően

A tányérseprűk sörtéinek csak enyhe nyomással szabad a padlóra feküdniük. Túl nagy felületi nyomás esetén nem javul a tisztítási eredmény, hanem fokozódik a kopás és csökken az üzemidő az akkumulátorok gyorsabb lemerülése miatt.

10.2 Oldalsó vezetögörgő

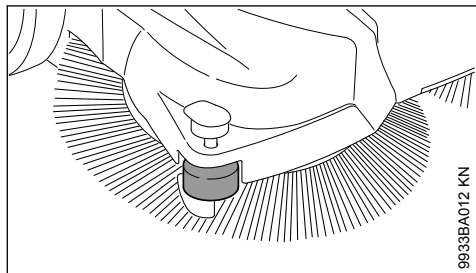

Az oldalsó vezetögörgő megkönnyíti a berendezés vezetését a széleknél, pl. falak vagy szegélykövek mentén.

10.3 Leszorító

A széleknél, pl. falaknál vagy szegélyköveknél végzett takarításkor a leszorító lenyomása révén a sörték szorosan a padlóhoz nyomódnak.

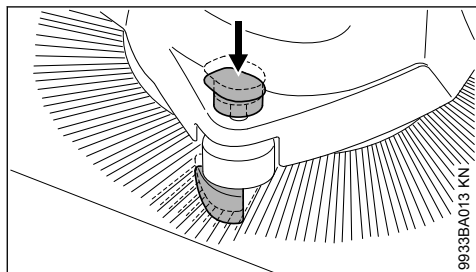

► Nyomja lefelé a leszorító gombját.

10.4 Hőmérséklettől függő túlterhelésvédelem

A hőmérséklet függő túlterhelésvédelem megszakítja az áramellátást a motorok mechanikus túlterhelése, pl. a tányérseprűk vagy a sepröhenger blokkolódása esetén.

Ha a túlterhelésvédő megszakította az áramot:

- A berendezés kapcsolóját **0** állásba forgatva kapcsolja ki a berendezést, majd vegye ki az akkumulátort
- Szüntesse meg a tányérseprűk vagy a sepröhenger blokkolódását.
- Várjon kb. 30 másodpercig, amíg a túlterhelésvédelem lehül.

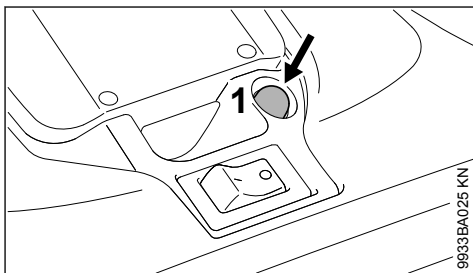

Amíg a tányérseprűk hőmérsékletfüggő túlterhelésvédelme automatikusan visszaáll, addig a sepröhenger túlterhelésvédelmét kézzel kell visszaállítani, lenyomva a kapcsolót (1).

- Tegye be az akkumulátort, majd a kapcsolót **I** állásba kapcsolva ismét kapcsolja be a berendezést

11 A berendezés kikapcsolása

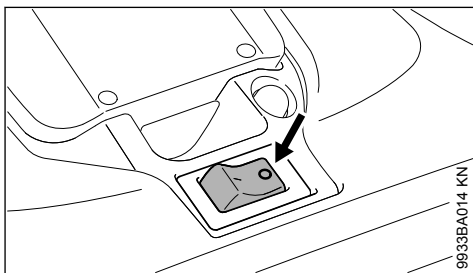

- Kapcsolja ki a berendezést a kapcsolóval – kapcsolóállás: **0**

Munkaszünet alkalmával és a munka befejezése után vegye ki az akkumulátort a készülékből.

11.1 Az akkumulátor kivétele

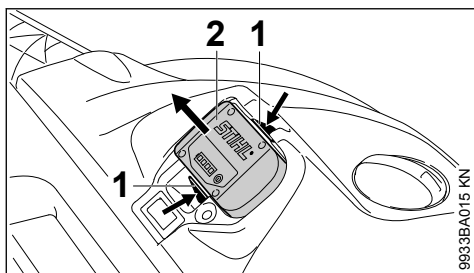

9933BA015 KN

- ▶ Egyszerre nyomja le mindkét záremeltyűt (1) – ezzel kireteszeli az akkumulátort (2).
- ▶ Vegye ki az akkumulátort (2) a berendezés burkolatából.

Ha nem használja a berendezést, akkor úgy állítsa le azt, hogy senki se legyen veszélyeztetve.

A berendezéshez mások ne férhessenek hozzá.

12 Munka után

12.1 A szeméttartály levétele/kiürítése

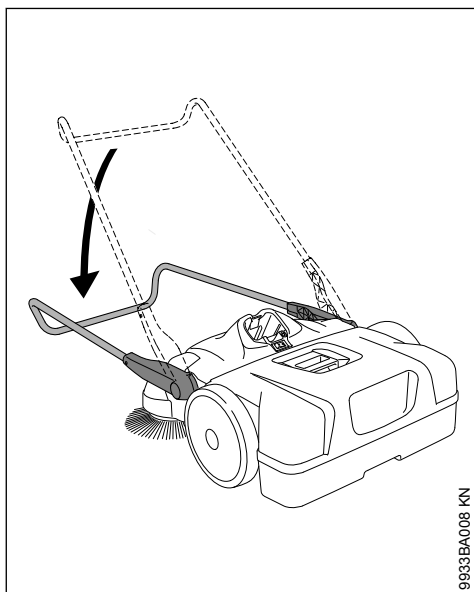

9933BA008 KN

- ▶ Hajtsa előre a tolokengyelt.

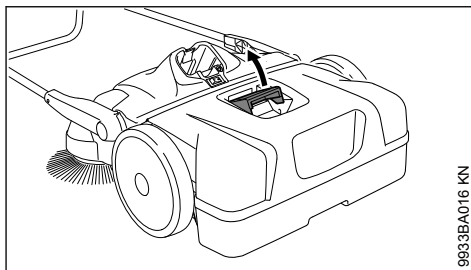

9933BA016 KN

- ▶ Húzza felfelé a szeméttartály fogantyúját.

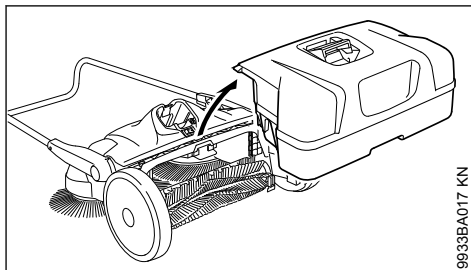

9933BA017 KN

- ▶ Vegye le és ürítse ki a tartályt.

12.2 A szeméttartály felszerelése

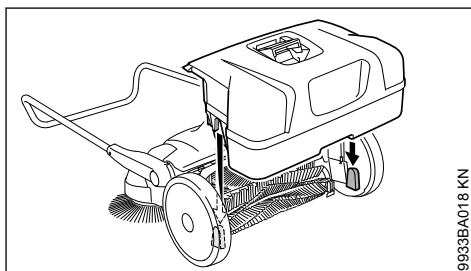

9933BA018 KN

- ▶ Tegye a helyére a szeméttartályt a berendezésen – a szeméttartályon lévő mélyedések illeszkednek a berendezésen lévő befogókba.
- ▶ Reteszelve a szeméttartály fogantyúját.

13 A berendezés tárolása

- ▶ Az akkumulátor kivétele
- ▶ A berendezést alaposan tisztogassa meg.
- ▶ A berendezést száraz és biztonságos helyen tárolja. Ügyeljen arra, hogy illetéktelenek (pl. gyermekek) ne férhessenek a berendezéshez.

A berendezést úgy helyezze el, hogy a tányérseprűk sörtéi ne törjenek, illetve ne hajljanak el. Ellenkező esetben az elhajlott vagy megtört sörték tartósan deformálódhatnak. Az elhajlott sörték hajszerítéssel végzett melegítéssel visszaiga-

zíthatók – lásd: "A felhasználó által végzett vizsgálat és karbantartás".

13.1 A berendezés tárolása

A helytakarékos tároláshoz a berendezést függőlegesen fel lehet állítani.

A berendezést rögzíteni kell, nehogy az eldőljön vagy a tolokengyel ellenőrizetlenül felhajoljon.

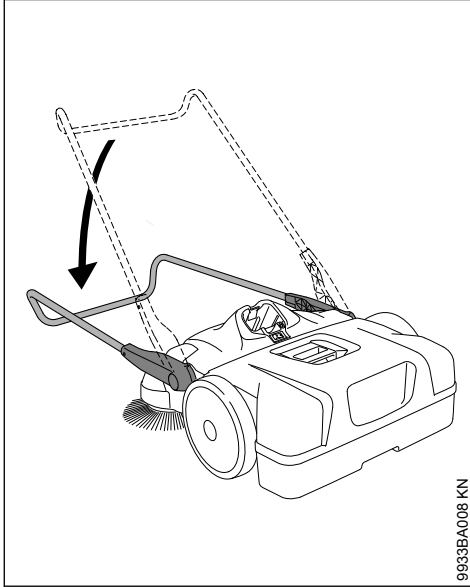

▶ Hajtsa előre a tolokengyelt.

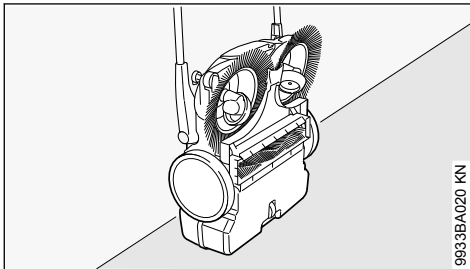

▶ Állítsa fel a berendezést függőlegesen.

13.2 Az akkumulátor tárolása

- ▶ Az akkumulátort vegye ki a berendezésből, ill. a töltőkészülékéből.
- ▶ Zárt és száraz, illetve biztonságos helyen tárolja. Ügyeljen arra, hogy illetéktelenek (pl. gyermekek) ne használják és védje a szennyződéstől.

14 Ellenőrzés és karbantartás a felhasználó által

- ▶ A póttakkumulátorokat ne teljesen lemerült állapotban tárolja – felváltva használja azokat is.

Az optimális élettartam biztosítása érdekében tároláskor az akkumulátor feltöltöttsége kb. 30 % legyen.

13.3 A töltőkészülék tárolása

- ▶ Az akkumulátor kivétele
- ▶ Húzza ki a hálózati csatlakozódugót.
- ▶ A töltőkészüléket zárt, száraz és biztonságos helyen tárolja. Ügyeljen arra, hogy illetéktelenek (pl. gyermekek) ne használják és védje a szennyződéstől.

14 Ellenőrzés és karbantartás a felhasználó által

14.1 Az elhajlott sörték kiigazítása

Az elhajlott sörték melegítéssel visszaigazíthatók.

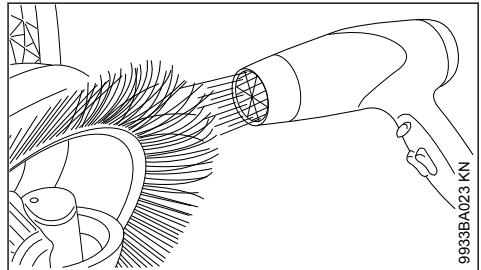

- ▶ Melegítse fel a sörtéket meleg levegőt fúvó készülékkel (pl. hajszárítóval), majd igazítsa egyenesre azokat.

Ne használjon forró levegős fúvót, nyílt lángot vagy égőt. Túl magas hőmérsékleten a sörték tartósan károsodnak.

14.2 A hajtómű kenése

- Karbantartás céljából a hajtóművet be lehet kenni alkohol alapú szilikonolajjal. Más kenőanyag használata ronthatja a hajtómű működését.
- ▶ Állítsa fel a berendezést függőlegesen.

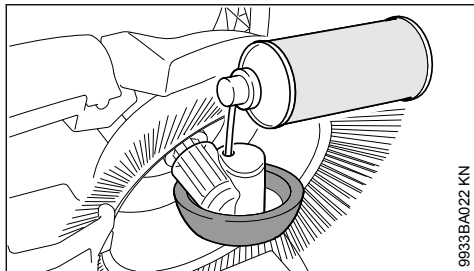

9933BA022 KN

- ▶ A kerékdobban található nyílásokon keresztül fújjon kis mennyiségű szilikos aeroszolt a hajtóműre.

14.3 A levegőszűrő tisztítása

- ▶ Vegye le a szeméttartályt.

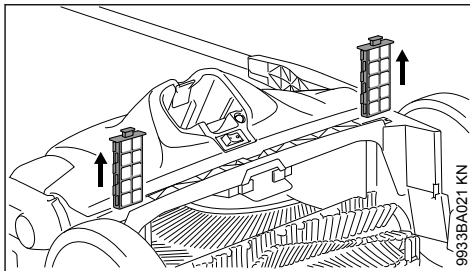

9933BA021 KN

- ▶ Húzza ki mindkét szűrőelemet a vezetőlemegek közül.
- ▶ Vegye ki a hab anyagú betétet a szűrőelemből.
- ▶ A hab anyagú szűrőbetétet mossa ki vízben, szárítsa meg, majd tegye vissza azt a szűrőleembe.
- ▶ Tegye vissza a szűrőelemeket a berendezésbe.

15 Karbantartási és ápolási tanácsok

Az alábbiakban közölt adatok normális használati feltételek esetén érvényesek. Nehezebb körülmények között (erős porképződés stb.) és hosszabb napi munkaidő esetén a megadott időközöket ennek megfelelően rövidítsék le. Mielőtt bármilyen munkát végeznének a berendezésen 0, előbb állítsa a kapcsolót állásba és vegye ki az akkut.

		munkakezdés előtt	munkavégzés után ill. naponta	hetente	havonta	évente	zavar esetén	károsodás esetén	ha szükséges ¹⁾
Teljes berendezés	Szemrevételezés (Állapot)	X							
	tisztítás		X						
Légszűrő	tisztítás								X
	cseré							X	
Tányérseprűk és seprőhenger	Szemrevételezés (Állapot)	X	X						
	tisztítás								X
	cseré márkaszervizben ¹⁾							X	
Hajtómű	kenés ²⁾								X
Akkumulátor	Szemrevételezés	X					X	X	
Akkumulátor	tisztítás	X							X
	A működés vizsgálata (akkumulátor-kidobó)	X							
Biztonsági felragasztás	cseré							X	

¹⁾A STIHL a STIHL márkakereskedést ajánlja

²⁾lásd: "Ellenőrzés és karbantartás a felhasználó által"

16 Az elkopás csökkentése és a károsodások elkerülése

Ha betartja a használati utasítás előírásait, akkor megelőzheti a berendezés túlzott kopását és a rongálódásokat.

A berendezés használata, karbantartása és tárolása ugyanolyan gondosan történjen, mint ahogy azt a használati utasításban leírtuk.

Az összes olyan károsodásért, mely a biztonsági előírások, a használati utasítások vagy a karbantartási utasításban leírtak be nem tartása miatt történtek, a berendezés kezelője saját maga felelős. Ez mindenképp előtt akkor érvényes, ha:

- A STIHL cég a berendezésen történt változtatásokat nem engedélyezte.
- Olyan szerszámokat, vagy adaptereket használt, melyek a berendezéshez nem engedélyezettek, nem ahhoz tartoznak, vagy rosszabb minőségűek.
- A berendezés nem rendeltetés szerinti használatának minőségű
- A berendezést sport- vagy versenyszerű rendezvényeken használta.
- A berendezést meghibásodott alkatrészekkel működtette, és rongálódás emiatt történt.

16.1 Karbantartási munkálatok

Valamennyi, a "Karbantartási- és ápolási tudnivalók" fejezetben ismertetett munkálatot rendszeresen végezze el. Ha a berendezés kezelője ezeket a karbantartási munkálatokat saját maga nem tudja elvégezni, akkor ezeket bízza a szakszervizre.

A STIHL cég azt javasolja, hogy a karbantartási munkálatokat és a javításokat csakis a STIHL szakszervizzel végeztesse el. A STIHL szakszervizek dolgozói rendszeres továbbképzésen vesznek részt, és ott a műszaki ismertetések is rendelkezésre állnak.

Ha ezekre a munkálatokra nem kerül sor, vagy ha ezek a munkálatok nem szakszerűen végezték el, károsodások történhetnek, melyekért a berendezés kezelője felelős. Ezek közé tartoznak mindenképp előtt:

- az elektromotoron történt károsodások, melyek a nem idejében, vagy a nem megfelelően elvégzett karbantartási munkálatok miatt történtek (pl. a hűtőlevegő nyílások tisztítása nem megfelelő mértékű)
- A rossz elektromos csatlakozás (feszültség) miatt a töltő készüléken keletkezett károk.

- Korrózió és ennek következtében a készüléken, a szakszerűtlen kezelés és tárolás miatt az akkumulátoron és töltő készüléken keletkező károk.
- A berendezés rongálódása, mely rosszabb minőségű alkatrészek használata miatt történt.

16.2 Gyorsan kopó alkatrészek

A berendezés egyes alkatrészei előírászerű használat esetén is természetes kopásnak vannak kitéve, így a berendezés használati módjától és időtartamától függően ezeket idejében ki kell cserélni. Ide tartoznak többek között:

- Tányérseprűk
- Seprőhenger
- Akkumulátor

17 Fontos alkatrészek

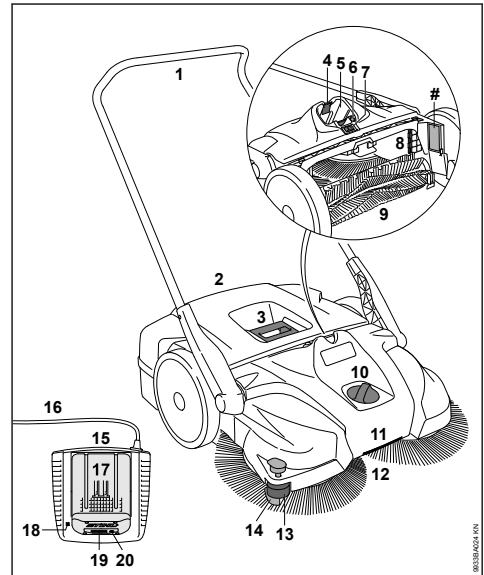

- 1 Tolókengyel
- 2 Szeméttartály
- 3 A szeméttartályon lévő fogantyú
- 4 Az akkumulátor reteszelésére szolgáló záremeltyű
- 5 Akkumulátorüreg
- 6 Túlterhelésvédelmi kapcsoló
- 7 Be-/ki kapcsoló
- 8 Légszűrő
- 9 Seprőhenger
- 10 Magasságállító

- 11 Fogantyú
- 12 Tányérseprűk
- 13 Oldalsó vezetőörgő
- 14 Leszorító
- 15 Töltőkészülék
- 16 Csatlakozóvezeték hálózati dugással
- 17 Akkumulátor
- 18 A töltőkészüléken lévő LED-ek
- 19 Az akkumulátoron lévő LED-ek
- 20 Az akkumulátoron lévő LED-ek bekapcsoló gombja
- # Gépszám

18 Műszaki adatok

18.1 Akkumulátor

Típus: Lítiumion
Kivitel: AP, AR

A berendezést csak eredeti STIHL AP és STIHL AR akkuval szabad működtetni.

A berendezés működési ideje az akku feltöltöttségétől függ.

18.2 KGA 770

Elméleti seprési telje- 3250 m²/
sítmény: h
A szeméttartály térf- 50 l
gata:
Védelmi fokozat: IP20*
Súly az AP80 típusú 17 kg
akkumulátorral egy-
ütt:

Méretek

Függőleges helyzetű tolokengyel

Hossz: 800 mm
Szélesség: 800 mm
Magasság: 1270 mm

Tolókengyel menetállásban

Hossz: 1050 mm
Szélesség: 800 mm
Magasság: 1050 mm

18.3 Zaj és rezgési értékek

A zaj- és rezgésértékek meghatározásához az üzemeltetés névleges maximális fordulatszámát vesszük figyelembe.

További információk a 2002/44/EK irányelv munkaadókra vonatkozó, rezgéssel kapcsolatos előírásainak betartásáról webhelyen található

a www.stihl.com/vib

18.3.1 Rezgésérték L_p EN 60335-2-72 szerint
64 dB(A)

18.3.2 Zaj teljesítményszint L_w EN 60335-2-72 szerint
80 dB(A)

18.3.3 Rezgési érték a_h az EN 60335-2-72 szerint

Fogantyú, balos Fogantyú jobb
< 2,5 m/s² < 2,5 m/s²

A zajszint és zaj teljesítményszint K--érték a 2006/42/EK irányelv szerint = 2,0 dB(A); a rezgési szint K--érték a 2006/42/EK irányelv szerint = 2,0 m/s².

A megadott rezgési értékek egy norma alapú vizsgálati eljárás szerint kerültek mérésre és az elektromos készülékek összehasonlításához lehet őket használni.

A ténylegesen fellépő vibrációs értékek eltérhetnek a megadott értékektől, az alkalmazás módjától függően.

A megadott rezgési értékeket a rezgési terhelés felméréséhez lehet használni.

A tényleges rezgési terhelést meg kell becsülni. Ilyenkor azt az időt is figyelembe kell venni, amikor az elektromos készülék nem működik, és mint olyan, azt az időt is amikor egyáltalán bekapcsolt állapotban van a készülék.

18.4 Szállítás

A STIHL akkumulátorok megfelelnek az UN-kézikönyv Tesztek és kritériumok Rev. III, rész, 38.3 alfejezetében szereplő követelményeknek.

Közúti szállítás alkalmával a felhasználó minden különösebb tartó használata nélkül magával viheti a gép használati helyére a STIHL akkumulátorokat.

A berendezésben található lítiumion-akkumulátorok a veszélyes szállítmányokról szóló jogszabályok hatálya alá tartoznak.

A szállítmány kívülálló fél általi feladásakor (pl. Légi szállítmányként vagy fuvarozóval) figyelembe kell venni a csomagolással és a megjelö-

* Az IP21 teljesítendő védettségi fokozat alkalmas szerkezeti elemek használata révén biztosított.

léssel szemben támasztott különleges követelményeket.

A feladandó csomagok előkészítésébe be kell vonni egy, a veszélyes szállítmányok terén illetékes szakértőt. Kérjük figyelembe venni az esetleges további nemzeti előírásokat.

Az akkumulátort úgy csomagolja be, hogy az a csomagolásban ne mozoghasson.

A további szállítási tudnivalókat lásd

www.stihl.com/safety-data-sheets

18.5 REACH

A REACH megnevezés az Európai Unió által meghatározott elő/írás a kémiai anyagok regisztrálásához, értékeléséhez és engedélyezéséhez.

Az 1907/2006 (EK) REACH-rendeletnek való megfeleléssel kapcsolatos információkért lásd: REACH-rendelet

www.stihl.com/reach

19 Üzemzavarok elhárítása

A berendezésen végzendő mindenfajta munka előtt vegye ki az akkumulátort.		
Üzemzavar	Ok	Megoldás
A berendezés nem indul be a bekapcsoláskor	nincs elektromos érintkezés a berendezés és az akkumulátor között	Vegye ki az akkumulátort, szemrevételezéssel ellenőrizze az érintkezőket, majd tegye vissza az akkumulátort.
	Túl alacsony az akkumulátor feltöltöttsége (1 LED zölden villog az akkumulátoron)	Akkumulátortöltés
	Túl meleg / túl hideg az akkumulátor (1 világító dióda pirosan világít az akkun)	Várja meg, amíg az akkumulátor lehül / hagyja, hogy az akkumulátor kíméletesen, kb. +15 °C - +20 °C hőmérsékleten felmelegedjen
	Hiba az akkumulátorban (4 LED pirosan villog az akkumulátoron)	Vegye ki az akkumulátort a berendezésből, majd tegye vissza azt. Kapcsolja be a berendezést – ha a világító diódák még mindig villognak, akkor az akkumulátor hibás és ki kell cserélni azt
	A berendezés túl meleg (3 világító dióda pirosan világít az akkumulátoron)	Túlmelegedett a berendezés – hagyja lehűlni azt
	Elektromágneses zavar vagy hiba a berendezésben (3 LED pirosan villog az akkumulátoron)	Vegye ki az akkumulátort a berendezésből, majd tegye vissza azt. Kapcsolja be a berendezést – ha a LED-ek még mindig villognak, akkor a berendezés hibás és szakszer- vizben ¹⁾ ellenőriztetni kell azt
	Nedvesség található a berendezésben és/vagy az akkumulátoron	Szárítsa ki a berendezést/akkumulátort.
A berendezés üzem közben kikapcsolódik	Túlmelegedett az akkumulátor vagy a berendezés elektronika	Vegye ki az akkumulátort a berendezésből, és hagyja lehűlni mindkettőt.
	Elektromos vagy elektromágneses zavar	Vegye ki és tegye vissza még egyszer az akkumulátort.
	Működésbe lépett a hőmérséklettől függő túlterhelésvédelem – túl nagyra állították a seprési nyomás értékét.	A seprési nyomást a tisztítandó alapfelületnek megfelelően kell beállítani.

A berendezésen végzendő mindenfajta munka előtt vegye ki az akkumulátort.		
Üzemzavar	Oka	Megoldás
		Várjon kb. 30 másodpercig, amíg a túlterhelésvédelem lehül.
	Működésbe lépett a hőmérsékletfüggő túlterhelésvédelem - a tányérseprűk vagy a seprőhenger blokkolva.	Szüntesse meg a blokkolódást. Várjon kb. 30 másodpercig, amíg a túlterhelésvédelem lehül. Blokkolódott seprőhenger esetén a túlterhelésvédelmet a kapcsoló lenyomásával kell ismét visszaállítani.
Túl rövid a működési idő	Nem töltötték fel teljesen az akkumulátort	Akkumulátortöltés
	Az akkumulátor elérte élettartama maximumát, vagy túllépte azt	Ellenőrizze, és ¹⁾ cserélje ki az akkumulátort
	Túl alacsonyra van beállítva a magasságállító – túl nagy a tányérseprűk felületi nyomása.	A magasságállítót a tisztítandó alapfelülethez igazodóan kell beállítani.
Az akkumulátor beszorul, amikor beteszi a berendezésbe/töltőkészülékbe.	Elszennyeződtek a vezetők/az érintkezők	Óvatosan tisztítsa meg a vezetősíneket/érintkezőket.
Az akkumulátor nem tölt, pedig a töltőkészüléken lévő LED zöld színnel világít	Túl meleg / túl hideg az akkumulátor (1 világító dióda pirosan világít az akkun)	Várja meg, amíg az akkumulátor lehül / hagyja, hogy az akkumulátor kíméletesen, kb. +15 °C - +20 °C hőmérsékleten felmelegedjen A töltőkészüléket csak zárt és száraz helyen, +5 °C a címre +40 °C környezeti hőmérsékleten működtesse
A töltőkészüléken lévő LED pirosan villog	nincs elektromos érintkezés a töltőkészülék és az akkumulátor között	Vegye ki és tegye vissza még egyszer az akkumulátort.
	Hiba az akkumulátorban (4 LED az akkumulátoron kb. 5 másodpercig pirosan villog)	Vegye ki az akkumulátort a berendezésből, majd tegye vissza azt. Kapcsolja be a berendezést – ha a világító diódák még mindig villognak, akkor az akkumulátor hibás és ki kell cserélni azt
	Hiba a töltőkészülékben	A töltőkészüléket vizsgáltsa meg márkaszervizben ¹⁾
A berendezést nehéz tolni.	A tányérseprűk vagy a seprőhenger blokkolódott.	Szüntesse meg a blokkolódást.
	Rosszul van beállítva a seprési nyomás.	A seprési nyomást a tisztítandó alapfelületnek megfelelően kell beállítani.
	Nehezen mozognak a hajtómű alkatrészei.	STIHL szilikonos aeroszollal ²⁾ fújja be a hajtómű alkatrészeit
¹⁾ A STIHL a STIHL márkakereskedést ajánlja		
²⁾ lásd: "Ellenőrzés és karbantartás a felhasználó által"		

20 Javítási tanácsok

Ennek a berendezésnek a kezelője csakis azokat a karbantartási és javítási munkálatokat

végezheti el, melyek ebben a használati utasításban leírtak. Az ezen túlmenő javításokat csak a szakkereskedés végezheti.

A STIHL-cég azt ajánlja, hogy a karbantartási munkálatokat és a javításokat csakis a STIHL-szakkereskedéssel végeztessük el. A STIHL-szakkereskedések dolgozói rendszeres továbbképzésen vesznek részt, és ott a műszaki ismertetések is rendelkezésre állnak.

A javítások esetén csakis olyan alkatrészek beszerelése engedélyezett, melyeket a STIHL-cég ehhez a berendezéshez kifejezetten engedélyezett, vagy melyek technikai szempontból egyenértékűek. Kizárólag nagyon jó minőségű alkatrészeket alkalmazunk. Máskülönben balesetek történhetnek, vagy a berendezés megsérülhet.

A STIHL-cég az eredeti STIHL alkatrészek használatát ajánlja.

Az eredeti STIHL alkatrészek a STIHL alkatrészszámról, a **STIHL**® írásmódról, és általában a STIHL **G** alkatrészjelről (kisebb alkatrészekeken ez a jel egymagában is állhat) felismerhetőek.

21 Eltávolítása

A hulladékkezeléssel kapcsolatos információk a helyi hatóságoknál vagy STIHL márkaszervizben beszerezhetőek.

A szakszerűtlen ártalmatlanítás károsíthatja az egészséget és megterhelheti a környezetet.

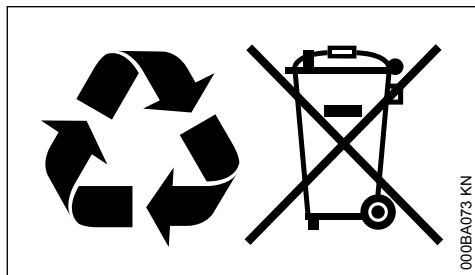

- ▶ A STIHL termékeket a csomagolással együtt vigye el újrahasznosítás céljából egy megfelelő gyűjtőhelyre a helyi előírásoknak megfelelően.
- ▶ Tilos a háztartási szemétkébe kidobni.

22 EK Megfelelőségi nyilatkozat

ANDREAS STIHL AG & Co. KG
Badstr. 115
D-71336 Waiblingen

Németország

teljes felelőssége tudatában nyilatkozik, hogy a

Kivitel:

Gyártó márkaneve:

Típus:

Sorozatszám:

Akkumulátoros seprőberendezés

STIHL

KGA 770

4860

megfelel a 2006/42/EK, 2014/30/EU, 2000/14/EK és 2011/65/EU irányelvek vonatkozó előírásainak, tervezése és kivitelezése pedig összhangban áll az alábbi szabványok gyártás időpontjában érvényes verzióival:

EN 55014-1, EN 55014-2, EN 60335-1, EN 60335-2-72

A mért és a garantált zajteljesítményszint meghatározása a 2000/14/EK irányelv V függeléké szerint történt.

Mért zajteljesítményszint

KGA 770 80 dB(A)

Garantált zajteljesítményszint

KGA 770 82 dB(A)

A műszaki dokumentációt őrzi:

ANDREAS STIHL AG & Co. KG
Produktzulassung

A gép gyártási éve, a gyártó országa és a gép száma a berendezésen van feltüntetve.

Waiblingen, 2021. 07. 15.

ANDREAS STIHL AG & Co. KG
nevében

Dr. Jürgen Hoffmann

Osztályvezető Produktzulassung Termékszabályozás



23 A gyártó UK/CA megfelelő-ségi nyilatkozata

ANDREAS STIHL AG & Co. KG
Badstr. 115
D-71336 Waiblingen

Németország

teljes felelőssége tudatában nyilatkozik, hogy a

Kivitel: Akkumulátoros separóberendezés
 Gyártó márkaneve: STIHL
 Típus: KGA 770
 Sorozatszám: 4860

megfelel az Egyesült Királyság Supply of Machinery (Safety) Regulations 2008, Electromagnetic Compatibility Regulations 2016, Noise Emission in the Environment by Equipment for use Outdoors Regulations 2001 és The Restriction of the Use of Certain Hazardous Substances in Electrical and Electronic Equipment Regulations 2012 szabályozásának vonatkozó rendelkezéseinek, tervezése és kivitelezése pedig összhangban áll az alábbi szabványok gyártás időpontjában érvényes verzióival:

EN 55014-1, EN 55014-2, EN 60335-1, EN 60335-2-72

A mért és garantált hangteljesítményszint meghatározásához az Egyesült Királyság Rendelet Noise Emission in the Environment by Equipment for use Outdoors Regulations 2001, Schedule 8 szabályozását követték.

Mért zajteljesítményszint

KGA 770 80 dB(A)

Garantált zajteljesítményszint

KGA 770 82 dB(A)

A műszaki dokumentációt őrzi:

ANDREAS STIHL AG & Co. KG

A gép gyártási éve, a gyártó ország és a gép száma a berendezésen van feltüntetve.

Waiblingen, 2021. 07. 15.

ANDREAS STIHL AG & Co. KG

nevében



Dr. Jürgen Hoffmann

Osztályvezető Produktzulassung Termékszabályozás



Índice

1	Referente a estas Instruções de serviço.	177
2	Indicações de segurança e técnica de trabalho.....	178
3	Completar o aparelho.....	182
4	Transportar o aparelho.....	182
5	Conectar electricamente o carregador....	184
6	Carregar a bateria.....	184
7	LEDs na bateria.....	185
8	LED no carregador.....	187
9	Ligar o aparelho.....	187
10	Trabalho.....	187
11	Desligar o aparelho.....	188
12	Após o trabalho.....	189
13	Guardar o aparelho.....	189
14	Controlo e manutenção pelo utilizador... 190	
15	Indicações de manutenção e de conservação	191
16	Minimizar o desgaste, e evitar os danos.	192
17	Peças importantes.....	192
18	Dados técnicos.....	193
19	Eliminar as perturbações de serviço.....	194
20	Indicações de reparação.....	195
21	Eliminação.....	196
22	Declaração de conformidade CE.....	196
23	Declaração de conformidade UKCA.....	196

1 Referente a estas Instruções de serviço

1.1 Símbolos ilustrados

Todos os símbolos ilustrados aplicados no aparelho, são explicados nestas Instruções de serviço.

1.2 Marcação de parágrafos de texto



Atenção! Perigo de acidentes e de ferir-se para pessoas e de graves danos materiais.

AVISO

Atenção! Danificação do aparelho ou de peças individuais.

1.3 Aperfeiçoamento técnico

A STIHL trabalha permanentemente no aperfeiçoamento de todas as máquinas e de todos os aparelhos. Por isto temos que reservar-nos o direito de modificações do volume de fornecimento em forma, técnica e equipamento.

Por isto não podem ser feitas reivindicações referentes às indicações e às ilustrações destas Instruções de serviço.

2 Indicações de segurança e técnica de trabalho



Durante o trabalho com este aparelho são necessárias medidas de segurança especiais.



Ler com atenção todo o manual de instruções antes de colocar o aparelho pela primeira vez em funcionamento, e guardá-lo num lugar seguro para uso posterior. O desrespeito do manual de instruções pode acarretar perigo de morte.



ATENÇÃO

- Crianças ou jovens não devem trabalhar com o aparelho. Vigiar as crianças para assegurar que não brincam com o aparelho
- O aparelho deve ser utilizado apenas por pessoas que receberam formação sobre a sua utilização e manuseamento, ou que podem provar que conseguem usar o aparelho em segurança
- As pessoas que não são capazes, devido à capacidade física, sensorial ou mental limitada, de utilizar o aparelho em segurança, apenas podem trabalhar com ele sob vigilância ou segundo as instruções de uma pessoa responsável
- Só passar ou emprestar o aparelho a pessoas que conhecem este modelo e o seu manuseamento – entregar sempre o manual de instruções



Tirar a bateria do aparelho em caso de:

- Trabalhos de limpeza
- Abandono do aparelho
- Transporte
- Armazenamento
- Trabalhos de reparação e de manutenção
- Perigo e emergência

Assim, evita-se o arranque involuntário do motor.

Respeitar as prescrições de segurança dos diferentes países, por ex., das cooperativas profissionais, da segurança social, autoridades regulamentadoras da segurança no trabalho e outras.

Quando o aparelho não estiver a ser utilizado, deve ser guardado de forma a que ninguém seja

colocado em perigo. Bloquear o acesso ao aparelho a pessoas não autorizadas.

O utilizador é responsável por acidentes ou perigos que se apresentem perante outras pessoas ou o respetivo património.

Para quem trabalha pela primeira vez com o aparelho: peça ao vendedor ou a uma outra pessoa competente que lhe explique como usar o aparelho em segurança – ou participe num curso de especialização.

A utilização de aparelhos que emitem ruído também pode estar limitada temporariamente por prescrições nacionais e também locais.

Só colocar o aparelho em funcionamento se todas as peças estiverem intactas.

2.1 Aptidão física

As pessoas que trabalham com o aparelho devem estar descansadas, saudáveis e em boa forma.

Quem, por motivos de saúde, não puder fazer esforços, deverá consultar o seu médico para saber se pode trabalhar com um aparelho.

Após o consumo de álcool, a toma de medicamentos que prejudiquem a capacidade de reação ou após o consumo de drogas não é permitido trabalhar com o aparelho.

2.2 Utilização prevista

A varredora a bateria permite eliminar sujidade da rua, folhas, ervas, papel e afins em piso nivelado e duro. As vassouras de disco e o rolo para varrer são acionados por motores.

A vassoura a bateria também pode ser acionada sem apoio do motor.

Não varrer substâncias perigosas para a saúde.

O aparelho não é apropriado para varrer líquidos.

Nunca varrer poeiras explosivas, líquidos, ácidos nem solventes.

Não acionar o aparelho em zonas potencialmente explosivas.

Não utilizar o aparelho como meio de transporte.

A utilização do aparelho para outras finalidades não é autorizada e pode provocar acidentes ou danos no aparelho. Não efetuar alterações no produto – também estas podem provocar acidentes ou danos no aparelho.

2.3 Condições de utilização



Não trabalhar com o aparelho com chuva nem numa zona molhada ou muito húmida. Não deixar o aparelho à chuva.

2.4 Vestuário e equipamento

Usar o vestuário e o equipamento prescritos.



Prender cabelos compridos e protegê-los (lenço da cabeça, boné, capacete, etc.).

Não usar vestuário que possa prender-se em peças do aparelho que se movimentam. Também não devem ser usados cachecóis, gravatas nem joias.

Usar calçado resistente, com solas antiderrapantes.

A STIHL tem uma vasta gama de equipamentos de proteção individual.

2.5 Transportar

Observar os respetivos capítulos no manual de instruções.

Desligar sempre o aparelho e tirar a bateria do aparelho – também durante o transporte em trajetos curtos. Assim, evita-se o arranque involuntário do motor.

Não transportar o aparelho no cabo da mão do coletor do material varrido.

Em veículos: imobilizar o aparelho para que não possa tombar, deslizar nem ser danificado.

2.6 Acessórios

Só incorporar peças ou acessórios autorizados pela STIHL para este aparelho ou peças tecnicamente similares. Em caso de dúvidas, deve ser consultado um revendedor especializado. Utilizar unicamente peças ou acessórios de alta qualidade. Caso contrário, há perigo de acidentes ou de danos no aparelho.

A STIHL recomenda a utilização de peças e acessórios originais da STIHL. Estes estão perfeitamente adaptados nas suas características ao produto e às exigências do utilizador.

Não efetuar alterações no aparelho – a segurança pode ser posta causa. A STIHL exclui qualquer responsabilidade por danos pessoais ou materiais que ocorram durante a utilização de aparelhos acopláveis não-approvados.

2.7 Acionamento

Bateria

Observar a folha anexada ou o manual de instruções da bateria STIHL, e guardá-los num lugar seguro.

Para outras indicações de segurança, consultar www.stihl.com/safety-data-sheets

Carregador

Observar a folha anexada do carregador STIHL e guardá-la num lugar seguro.

2.8 Antes do trabalho

Verificar se o aparelho está num estado seguro para o serviço – observar os respetivos capítulos no manual de instruções:

- Tem de ser fácil colocar o interruptor do aparelho na posição **0**
- O interruptor do aparelho tem de estar na posição **0**
- Verificar se há corpos estranhos nos contactos no compartimento da bateria do aparelho
- Colocar corretamente a bateria – esta tem de se ouvir engatar
- Não utilizar baterias defeituosas nem deformadas
- As pegas têm de estar limpas, secas e sem sujidade nem óleo – importante para o manuseamento seguro do aparelho
- Verificar se arco de empurrar está bem firme
- Controlar o estado da caixa
- Controlar o estado e o assento firme do coletor do material varrido
- Verificar se a vassoura de disco e o rolo para varrer têm peças apertadas e sujidade agarrada – tem de ser possível movimentar livremente as cerdas
- Controlar a regulação da pressão de varredura e, se necessário, ajustá-la ao piso que se pretenda varrer
- Não efetuar nenhuma alteração nos equipamentos de segurança e de operação

O aparelho só deve ser operado se estiver em estado de funcionamento seguro – **Perigo de acidente!**

Não acionar o interruptor do aparelho com o pé.

2.9 Durante o trabalho

No caso de um perigo iminente, ou em caso de emergência, desligar imediatamente o aparelho e retirar a bateria.

O aparelho só é usado por uma pessoa – não permitir a presença de outras pessoas na zona de trabalho.

Manter afastados crianças, animais e espectadores.

Desligar o aparelho com a vassoura de disco ou o rolo para varrer bloqueados, e retirar a bateria – só depois disso é que se pode desbloqueá-los. Usar luvas sólidas para evitar feridas de corte causadas por objetos afiados.

Nunca entrar com as mãos nas cerdas em rotação – **perigo de acidentes!**

Não tocar em objetos, por ex., estantes ou andaimes, durante o trabalho – perigo de tombamento ou queda de objetos

Nunca deixar o aparelho a funcionar sem vigilância.

Não acionar o aparelho sem coletor do material varrido colocado.

Cuidado com gelo, chuva ou neve em encostas, terrenos irregulares, etc. – **Perigo de escorregamento!**

Fazer pausas no devido tempo para evitar o cansaço e o esgotamento – **perigo de acidentes!**

Usar sempre uma máscara de proteção contra poeira em ambientes poeirentos.

Se sentir alterações no funcionamento (por ex., vibrações mais acentuadas, dificuldade de movimentação), interromper o trabalho e eliminar as causas.

Se o aparelho for submetido a um esforço não conforme o previsto (por ex., aplicação de força através de um golpe ou uma queda), é imprescindível verificar se o aparelho ainda está num estado seguro para o serviço antes de continuar a trabalhar com ele – consultar também o capítulo "Antes do trabalho". Verificar particularmente a operacionalidade dos equipamentos de segurança. Não continuar a utilizar, de maneira nenhuma, aparelhos que já não estejam em condições para funcionar em segurança. Contactar um concessionário especializado em caso de dúvida.

Não varrer objetos que estejam a arder ou em brasa, por ex., cigarros, cinzas ou fósforos – **perigo de incêndio!**

Antes de abandonar o aparelho: desligar o aparelho e retirar a bateria.

2.10 Depois do trabalho:

Esvaziar o coletor do material varrido depois de qualquer utilização.

Antes de esvaziar o coletor do material varrido: desligar o aparelho.

Usar luvas sólidas para esvaziar o coletor do material varrido, para evitar feridas causadas, por ex., por estilhaços de vidro, metal ou outros materiais de arestas vivas.

Se possível, esvaziar o coletor do material varrido ao ar livre para evitar um desenvolvimento de pó.

2.11 Limpeza do aparelho

Limpar o pó e a sujidade do aparelho – não utilizar desengordurantes.

Limpar as peças de plástico com um pano húmido. Meios de limpeza afiados podem danificar o plástico.

Usar luvas sólidas para limpar as vassouras de disco ou o rolo para varrer para evitar feridas de corte causadas por objetos afiados.

Não utilizar aparelhos de limpeza de alta pressão para limpar o aparelho. O jato de água duro pode danificar partes do aparelho.

Não lavar o aparelho com jatos de água.

Não limpar a vassoura de disco e o rolo para varrer com ar comprimido. O jato de ar duro pode danificar as cerdas.

2.12 Guardar o aparelho

Quando o aparelho não estiver a ser utilizado, deve ser guardado de forma a que ninguém seja colocado em perigo. Bloquear o acesso ao aparelho a pessoas não autorizadas.

Proteger o aparelho contro queda ou outro movimento acidental e descontrolado do arco de empurrar.

Não meter as mãos na área de giro do arco de empurrar – se o arco de empurrar tombar acidentalmente existe o perigo de entalamento de partes do corpo entre o arco de empurrar e a caixa – **Perigo de ferimento!**

Guardar o aparelho num lugar seguro e seco, com o interruptor do aparelho na posição **0** e sempre com a bateria removida.

2.13 Técnica de trabalho

2.13.1 Segurar e guiar o aparelho

O aparelho só é usado por uma pessoa – não permitir a presença de outras pessoas na zona de trabalho.



Segurar o arco de empurrar sempre firmemente na mão.

Empurrar o aparelho para frente, e adaptar a velocidade à zona envolvente.

Pequenas elevações de 2 a 3 cm podem ser ultrapassadas premindo ligeiramente o arco de empurrar para baixo.

Se o resultado de varredura começar a ser menos bom, verificar se a vassoura de disco e/ou rolo para varrer estão bloqueados ou desgastados.

Nível de enchimento no coletor do material varrido

O coletor do material varrido está cheio quando a sujidade começa a sair pelas laterais enquanto se está a varrer.

Para poder continuar rapidamente a trabalhar, levantar o aparelho à frente para fazer transportar a sujidade no coletor para trás. Assim, aproveita-se mais a capacidade volumétrica do coletor do material varrido.

Ao varrer sujidade pesada, por ex., gravilha, com o coletor do material varrido cheio, o centro de gravidade do aparelho desloca-se para trás. Desta forma, as vassouras de disco têm menos contacto com a superfície a varrer, e o resultado de limpeza vai sendo pior.

2.14 Manutenção e reparações

Desligar o aparelho no interruptor antes de efectuar qualquer trabalho de reparação e de manutenção – posição **0**, e remover a bateria do aparelho. Por isto não há nenhum arranque involuntário do motor.

Manter regularmente o aparelho. Só executar os trabalhos de manutenção e as reparações descritas nas Instruções de serviço. Mandar executar todos os demais trabalhos por um revendedor especializado.

A STIHL recomenda mandar efectuar os trabalhos de manutenção e as reparações unicamente pelo revendedor especializado da STIHL. Aos revendedores especializados da STIHL são oferecidas regularmente instruções, e são postas à disposição Informações Técnicas.

Utilizar unicamente as peças de reposição de alta qualidade. Senão pode existir o perigo de acidentes ou de danos no aparelho. Dirija-se a um revendedor especializado no caso de ter perguntas sobre a matéria.

A STIHL recomenda utilizar as peças de reposição originais da STIHL. Estas são adaptadas optivamente nas suas características ao aparelho e às exigências do utilizador.

Não efectuar alterações no aparelho – a segurança pode ser posta em perigo por isto – **perigo de acidentes!**

Controlar regularmente se os contactos eléctricos e a linha de conexão e a ficha de rede do carregador têm um isolamento e um envelhecimento impecáveis (fragilidade).

Peças eléctricas, como por exemplo a linha de conexão do carregador, devem unicamente ser reparadas resp. substituídas por electricistas especializados.

Manter as ranhuras de guia da bateria livres de sujidade – limpá-las em caso de necessidade.

Usar luvas sólidas para substituir as vassouras ou o rolo para varrer para evitar feridas de corte causadas por objectos bem afiados.

3 Completar o aparelho

O arco de empurrar tem que ser montado no aparelho antes de colocá-lo pela primeira vez em funcionamento.

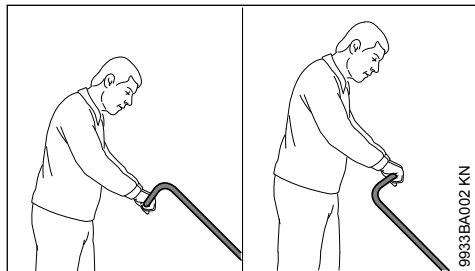

9933BA002 KN

O arco de empurrar pode ser montado em 2 posições diferentes, dependentemente da altura do utilizador.

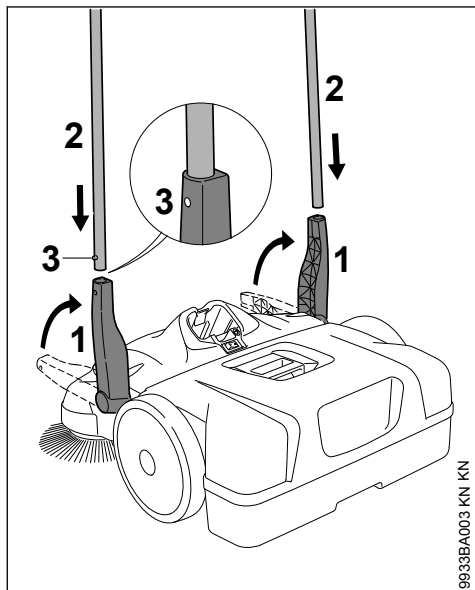

9933BA003 KN KN

- ▶ Colocar o suporte (1) verticalmente para cima
- ▶ Enfiar o arco de empurrar (2) simultaneamente nos dois suportes (1) – as molas de engate (3) têm que engatar-se

4 Transportar o aparelho

4.1 Transportar o aparelho

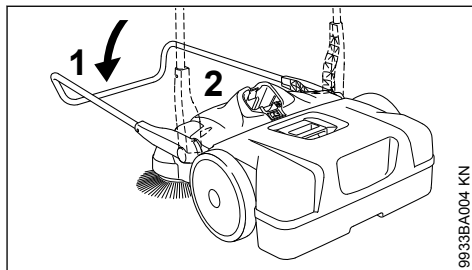

9933BA004 KN

- ▶ Bascular o arco de empurrar (1) para frente
- ▶ Pegar no aparelho no cabo da mão (2), e colocá-lo verticalmente

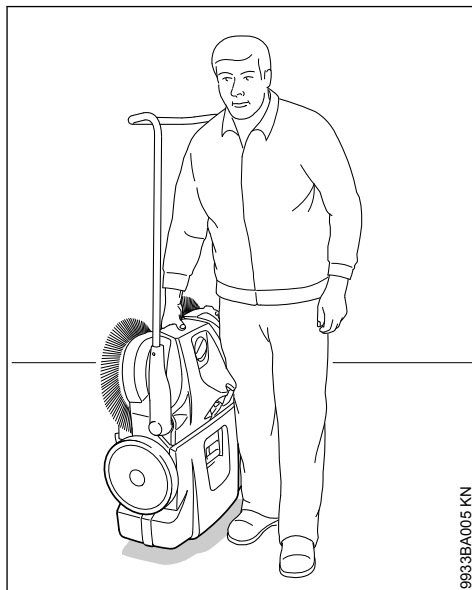

9933BA005 KN

- ▶ Transportar o aparelho no cabo da mão – as vassouras indicam no sentido oposto ao corpo

4.2 No veículo

Colocar o aparelho de tal modo que as cerdas das vassouras não sejam dobradas. Senão, as cerdas dobradas podem deformar-se permanentemente.

As cerdas dobradas pode ser alinhadas de novo pelo aquecimento com um secador – vide o capítulo "Controlo e manutenção pelo utilizador".

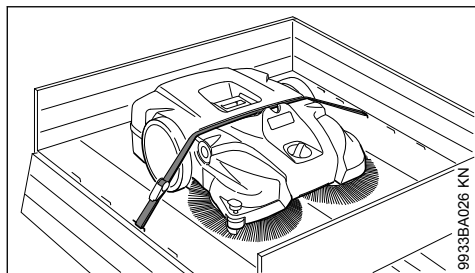

9933BA026 KN

Fixar o aparelho por uma correia para que não se desloque.

► Colocar a correia entre o recipiente para varrer e a caixa do aparelho. Não esticar com demasiada força para evitar danos no aparelho

O arco de empurrar pode ser tirado do aparelho para um transporte em carros num espaço limitado.

4.3 Arco de empurrar

Desmontagem

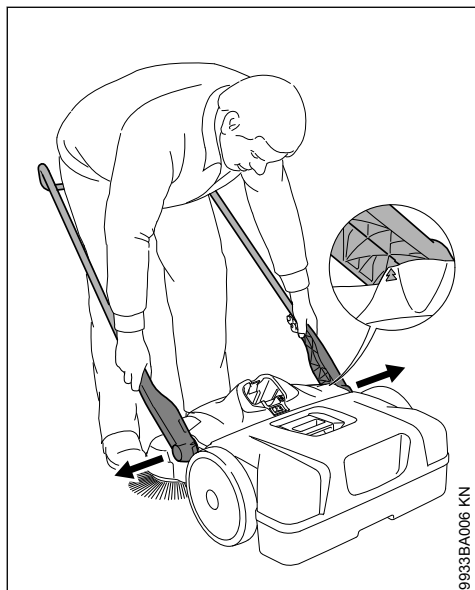

9933BA006 KN

- Em pé em frente do aparelho – ajustar o arco de empurrar aproximadamente no ângulo de 45° ao solo (cobrir as setas na caixa com a nervura do suporte)
- Separar premindo um pouco os dois suportes, e tirá-los ao mesmo tempo dos dois assentos do aparelho

Aplicação

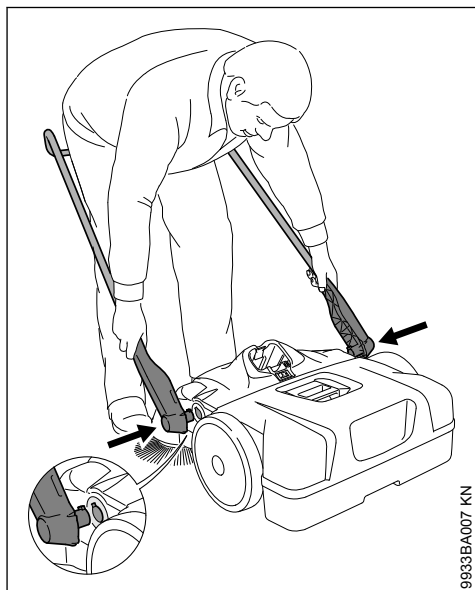

9933BA007 KN

- Estar entre o arco de empurrar, e pegar nos dois suportes com as mãos
- Separar premindo um pouco os suportes
- Enfiar os suportes simultâneamente nos dois assentos do aparelho – os bujões nos suportes cabem nos entalhes dos assentos

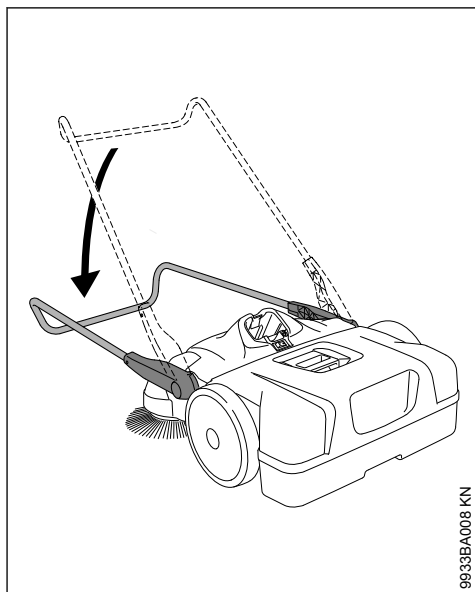

9933BA008 KN

- ▶ Incliná-lo para empurrar para baixo – os suportes bloqueiam-se por consequência nos assentos, e são ligados firmemente ao aparelho

5 Conectar electricamente o carregador

A tensão de rede e a tensão de serviço têm que coincidir.

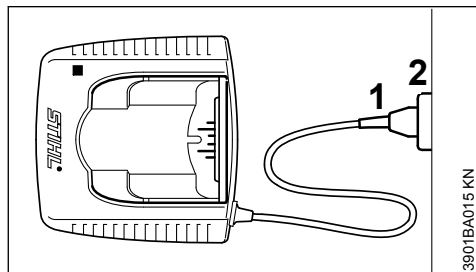

- ▶ Enfiar a ficha de rede (1) na tomada de corrente (2)

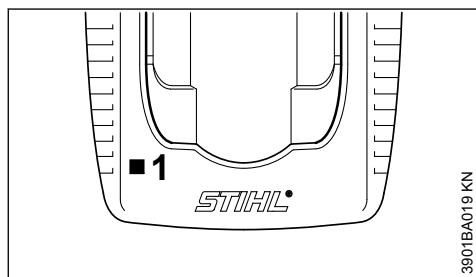

Um auto-teste é efectuado depois de ter ligado o carregador ao abastecimento de corrente eléctrica. O diodo luminoso (1) no carregador está aceso em verde durante aprox. 1 segundo durante este processo, está aceso em vermelho a seguir, e apaga-se novamente.

6 Carregar a bateria

A bateria não é carregada completamente quando é fornecida.

Recomenda-se carregar completamente a bateria antes de colocá-la pela primeira vez em funcionamento.

- ▶ Ligar o carregador ao abastecimento de corrente – a tensão de rede do abastecimento de corrente e a tensão de serviço do carregador têm que coincidir – vide o capítulo "Conectar electricamente o carregador"

Accionar o carregador unicamente em espaços fechados e secos com temperaturas ambientes de +5 °C a +40 °C (41° F a 104° F).

Só carregar as baterias secas. Deixar secar uma bateria húmida antes de iniciar a carga.

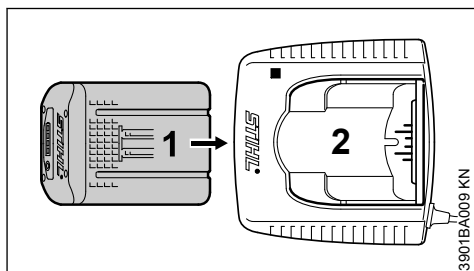

- ▶ Enfiar a bateria (1) no carregador (2) até sentir a primeira resistência – puxá-la a seguir até ao encosto

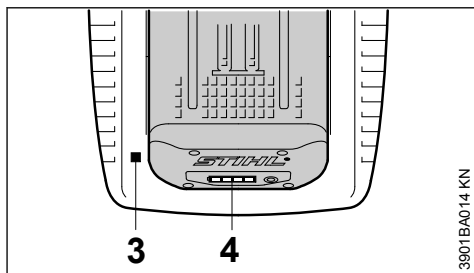

O diodo luminoso (LED) (3) no carregador está aceso depois de ter colocado a bateria – vide o capítulo "Diodo luminoso (LED) no carregador".

O processo de carga começa logo quando os diodos luminosos (LEDs) (4) na bateria começam a estar acesos em verde – vide o capítulo "LEDs na bateria".

O período de carga depende de diferentes factores de influência, como o estado da bateria, a temperatura ambiente, etc., e pode diferenciar-se por isto dos períodos de carga indicados.

A bateria aquece-se no aparelho durante o trabalho. Se for colocada uma bateria quente no carregador, pode ser necessário um arrefecimento da bateria antes de efectuar a carga. O processo de carga começa unicamente quando a bateria é arrefecida. O período de carga pode prolongar-se pelo período de arrefecimento.

A bateria e o carregador aquecem-se durante o processo de carga.

6.1 Carregadores AL 300, AL 500

Os carregadores AL 300 e AL 500 estão equipados com um ventilador para arrefecer a bateria.

6.2 Carregador AL 100

O carregador AL 100 aguarda com o processo de carga até que a bateria seja arrefecida por si própria. O arrefecimento da bateria passa-se através da emissão de calor ao ar ambiente.

6.3 Fim da carga

Quando a bateria é carregada completamente, o carregador desliga-se automaticamente, para isto:

- apagam-se os diodos luminosos (LEDs) na bateria
- apaga-se o diodo luminoso (LED) no carregador
- desliga-se o ventilador do carregador (se existente no carregador)

Tirar a bateria carregada do carregador depois do fim da carga.



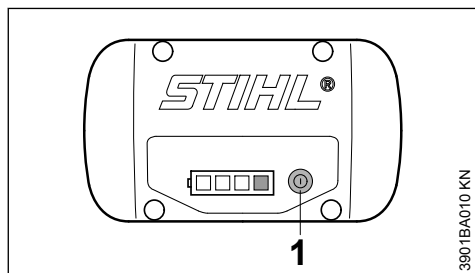

7 LEDs na bateria

Quatro LEDs indicam o estado de carga da bateria e os problemas que ocorrem na bateria ou no aparelho.



- Premir a tecla (1), para ativar a indicação – a indicação apaga-se automaticamente após 5 segundos

Os LEDs podem estar acesos em verde ou vermelho ou emitir uma luz intermitente verde ou vermelha.

-  O LED está aceso constantemente em verde.
-  O LED emite uma luz intermitente verde.
-  O LED está aceso constantemente em vermelho.
-  O LED emite uma luz intermitente vermelha.

7.1 Durante o carregamento

Os LEDs mostram o progresso do carregamento ao ficarem constantemente acesos ou ao emitirem uma luz intermitente.

Durante o carregamento, a capacidade que está a ser carregada é indicada por um LED que emite uma luz intermitente verde.

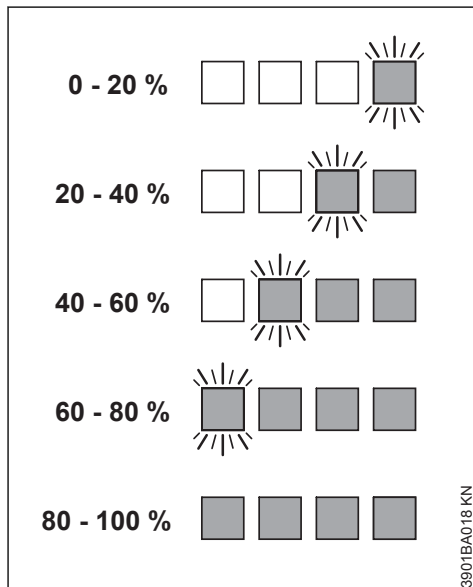

Os LEDs na bateria desligam-se automaticamente quando o processo de carregamento é concluído.

Quando os LEDs na bateria emitem uma luz intermitente vermelha ou quando estão acesos em vermelho – consulte "Quando os LEDs vermelhos estão acesos constantemente/emitem uma luz intermitente".

7.2 Durante o trabalho

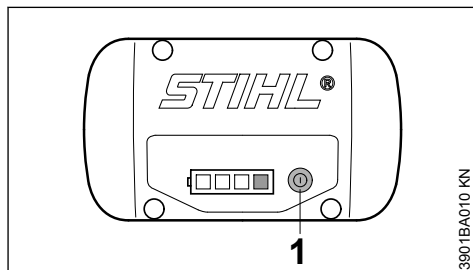

- Premir a tecla (1), para ativar a indicação – a indicação apaga-se automaticamente após 5 segundos

Os LEDs verdes indicam o estado de carga por uma luz constante ou uma luz intermitente.

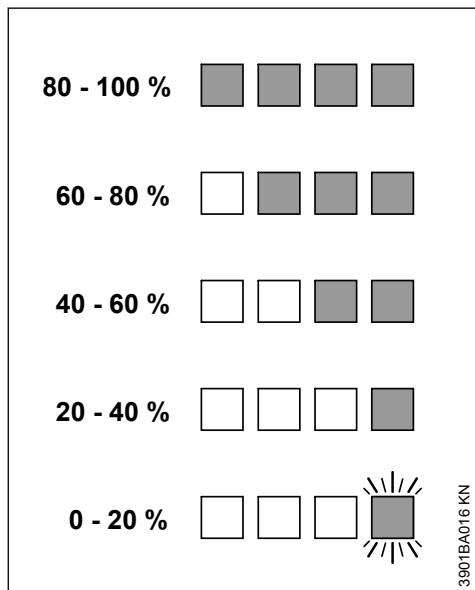

Quando os LEDs na bateria emitem uma luz intermitente vermelha ou quando estão acesos em vermelho – consulte "Quando os LEDs vermelhos estão acesos constantemente/emitem uma luz intermitente".

7.3 Quando os LEDs vermelhos estão constantemente acesos/emitem uma luz intermitente

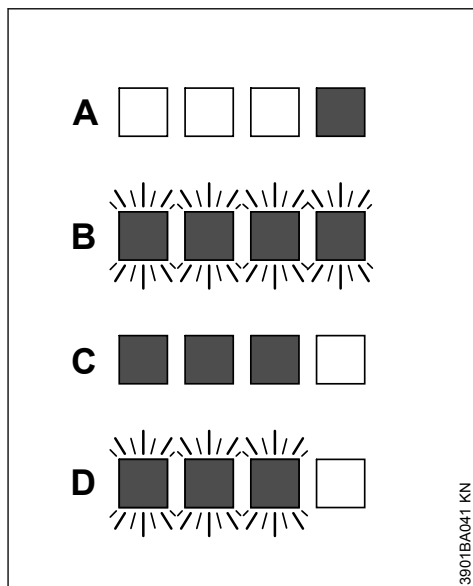

A	1 LED está aceso constantemente em vermelho:	Bateria demasiado quente 1) 2)/fria 1)
B	4 LEDs emitem uma luz intermitente vermelha:	Falha de funcionamento na bateria 3)
C	3 LEDs estão acesos permanentemente em vermelho:	O aparelho está demasiado quente – deixar arrefecer
D	3 LEDs emitem uma luz intermitente vermelha:	Falha de funcionamento no aparelho 4)

1) Durante o carregamento: Depois de a bateria arrefecer/aquecer, o carregamento inicia-se automaticamente.

2) Durante o trabalho: O aparelho desliga-se – deixar a bateria arrefecer durante algum tempo, remover eventualmente a bateria do aparelho.

3) Perturbação eletromagnética ou defeito. Tirar a bateria do aparelho e colocá-la novamente. Ligar o aparelho – se os LEDs continuarem a piscar, a bateria tem um defeito e tem de ser substituída.

4) Perturbação eletromagnética ou defeito. Tirar a bateria do aparelho. Limpar a sujidade dos contactos no compartimento da bateria com um objeto não afiado. Colocar novamente a bateria. Ligar o aparelho – se os LEDs continuarem a piscar, o aparelho não funciona corretamente e tem de ser verificado pelo revendedor especializado – a STIHL recomenda o revendedor especializado da STIHL.

8 LED no carregador

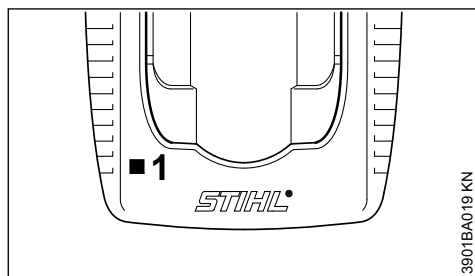

O diodo luminoso (LED) (1) no carregador pode estar aceso continuamente em verde ou emitir uma luz intermitente vermelha.

8.1 A luz contínua verde ...

... pode ter os significados seguintes:

- é carregada
- está demasiado quente, e tem que arrefecer-se antes de ser carregada

Vide também o capítulo "LEDs na bateria".

O diodo luminoso (LED) verde no carregador apaga-se quando a bateria está carregada completamente.

8.2 A luz intermitente vermelha ...

... pode ter os significados seguintes:

- Nenhum contacto eléctrico entre a bateria e o carregador – tirar a bateria, e colocá-la novamente
- Falha de funcionamento na bateria – vide também o capítulo "LEDs na bateria"
- Falha de funcionamento no carregador – mandar revê-lo pelo revendedor especializado. A STIHL recomenda o revendedor especializado da STIHL

9 Ligar o aparelho

A bateria não é carregada completamente quando é fornecida.

Recomenda-se carregar completamente a bateria antes de colocá-la pela primeira vez em funcionamento.

9.1 Colocar a bateria

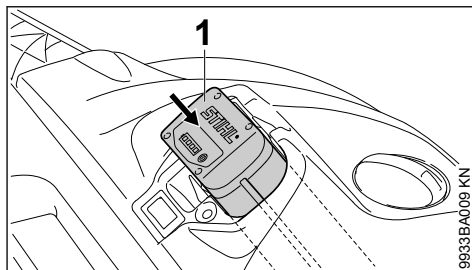

- ▶ Colocar a bateria (1) no compartimento do aparelho - a bateria desliza para dentro do compartimento - premi-la levemente até que engate audivelmente - a bateria tem que fechar niveladamente com o bordo superior da caixa

9.2 Ligar o aparelho

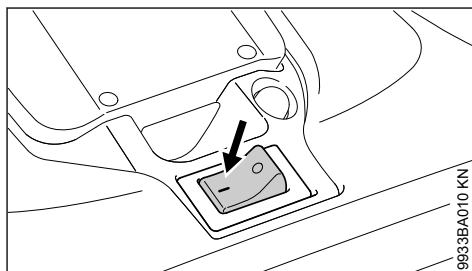

- ▶ Mudar o interruptor do aparelho para a posição I

A vassoura de disco e o rolo para varrer começam a girar-se.

10 Trabalho

10.1 Regulação da altura das vassouras de disco

A regulação da altura serve para adaptar as vassouras de disco ao piso que se pretende varrer.

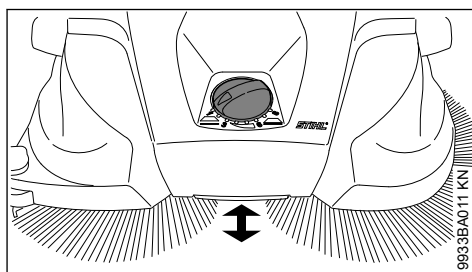

- ▶ Girar a pega rotativa para a esquerda ou a direita até ao nível necessário:

Nível	Utilização
1 - 2	Para superfícies planas
3 - 4	Folhas húmidas, areia, superfícies não planas, por ex., betão agredado
5 - 8	Afinação da regulação em dependência do desgaste das cerdas

As cerdas das vassouras de disco só devem tocar no chão com uma leve pressão. Uma força de pressão demasiado elevada não resulta num melhor resultado de limpeza, mas aumenta o desgaste e reduz o tempo de funcionamento porque a bateria descarrega mais depressa.

10.2 Rolo de guia lateral

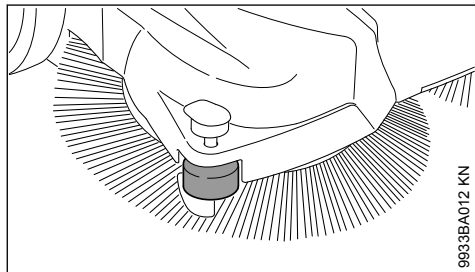

O rolo lateral facilita a condução do aparelho em áreas marginais, por ex., ao longo de muros ou de lancis.

10.3 Fixador

Ao varrer em áreas marginais, por ex., ao longo de muros ou lancis, as cerdas são guiadas perto do solo empurrando o fixador para baixo.

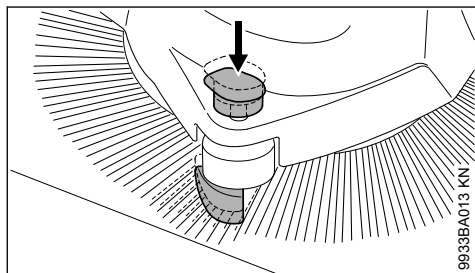

- ▶ Empurrar a pega do fixador para baixo

10.4 Disjuntor térmico

O disjuntor térmico interrompe a alimentação de corrente no caso de uma sobrecarga mecânica

dos motores, por ex., no caso do bloqueio das vassouras ou do rolo para varrer.

Se o disjuntor térmico tiver cortado a alimentação de corrente:

- ▶ Desligar o aparelho no interruptor – posição **0**, e retirar a bateria
- ▶ Desfazer o bloqueio nas vassouras de disco ou no rolo para varrer
- ▶ Aguardar aprox. 30 segundos até o disjuntor térmico arrefecer

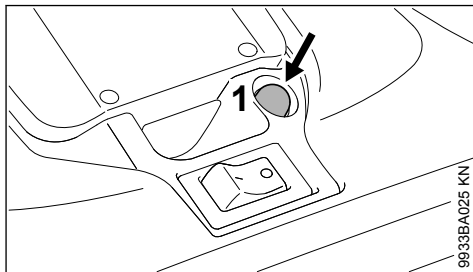

Enquanto que o disjuntor térmico das vassouras se rearma automaticamente, o disjuntor térmico do rolo para varrer tem de ser rearmado manualmente premindo o interruptor (1).

- ▶ Colocar a bateria e ligar novamente o aparelho no interruptor – posição **I**

11 Desligar o aparelho

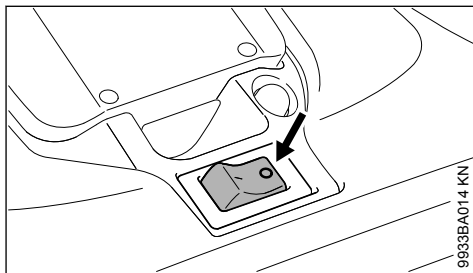

- ▶ Desligar o aparelho no interruptor – posição **0**

Tirar a bateria do aparelho durante os intervalos e depois do fim do trabalho.

11.1 Retirar a bateria

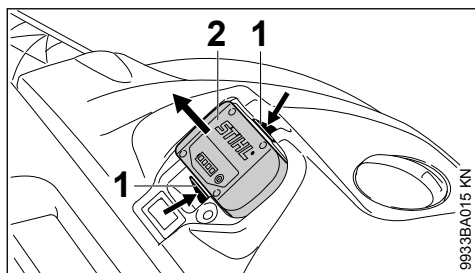

- ▶ Premir simultaneamente as duas alavancas de bloqueio (1) – a bateria (2) é desbloqueada
- ▶ Tirar a bateria (2) da caixa

Se o aparelho não for utilizado, pará-lo de tal modo que ninguém seja posto em perigo.

Proteger o aparelho contra o emprego não autorizado.

12 Após o trabalho

12.1 Retirar / Esvaziar o recipiente para varrer

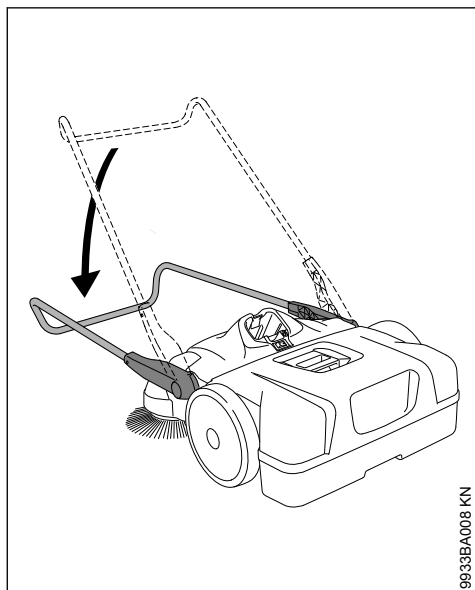

- ▶ Bascular o arco de empurrar para frente

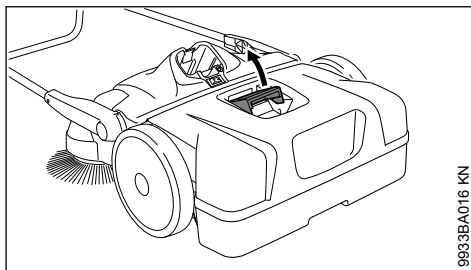

- ▶ Puxar o cabo da mão do recipiente para varrer para cima

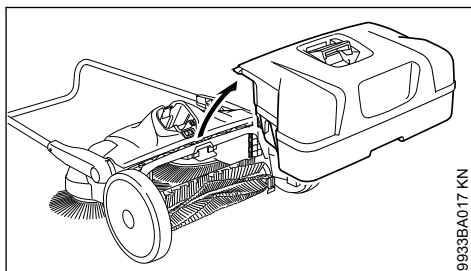

- ▶ Retirar e esvaziar o recipiente para varrer

12.2 Aplicar o recipiente para varrer

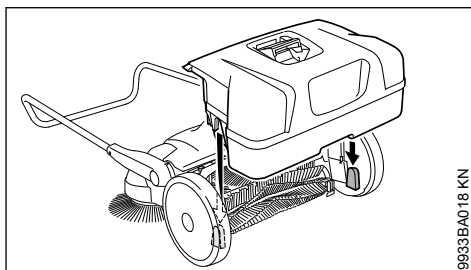

- ▶ Inserir o recipiente para varrer no aparelho – os entalhes no recipiente para varrer cabem nos assentos no aparelho
- ▶ Bloquear o cabo da mão do recipiente para varrer

13 Guardar o aparelho

- ▶ Retirar a bateria
- ▶ Limpar cuidadosamente o aparelho
- ▶ Guardar o aparelho num lugar seco e seguro. Protegê-lo contra a utilização não autorizada (por exemplo por crianças)

Colocar o aparelho de tal modo que as cerdas das vassouras de disco não sejam torcidas nem dobradas. Senão, as cerdas torcidas ou dobradas podem deformar-se permanentemente. As

cerdas dobradas podem ser alinhadas de novo pelo aquecimento com um secador – vide o capítulo "Controlo e manutenção pelo utilizador".

13.1 Guardar o aparelho

O aparelho pode ser colocado verticalmente para o guardar num espaço limitado.

Proteger o aparelho para que não tombe nem que o arco de empurrar bascule descontroladamente.

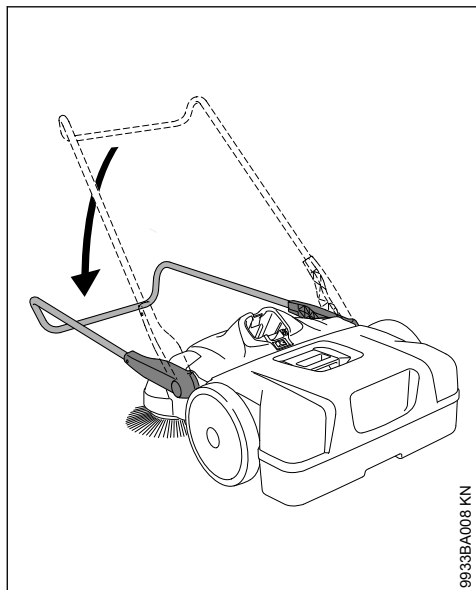

- ▶ Bascular o arco de empurrar para frente

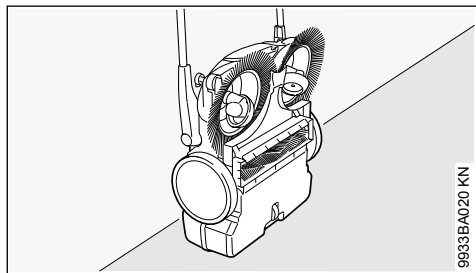

- ▶ Colocar verticalmente o aparelho

13.2 Guardar a bateria

- ▶ Tirar a bateria do aparelho resp. do carregador
- ▶ Armazená-la em espaços fechados e secos, e guardá-la num lugar seguro. Protegê-la contra

a utilização não autorizada (por exemplo por crianças) e contra a sujidade

- ▶ Não armazenar as baterias de reserva sem serem utilizadas – utilizá-las alternadamente

Para uma óptima durabilidade: Armazenar a bateria com um estado de carga de aprox. 30 %.

13.3 Guardar o carregador

- ▶ Retirar a bateria
- ▶ Tirar a ficha de rede
- ▶ Armazenar o carregador em espaços fechados e secos, e guardá-lo num lugar seguro. Protegê-lo contra a utilização não autorizada (por exemplo por crianças) e contra a sujidade

14 Controlo e manutenção pelo utilizador

14.1 Ajustar as cerdas dobradas

As cerdas dobradas podem ser ajustadas novamente pelo aquecimento.

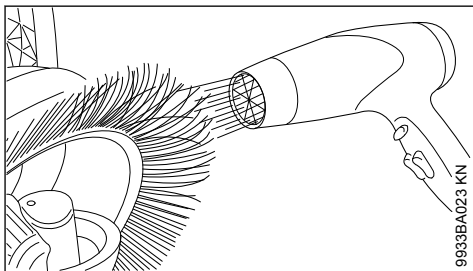

- ▶ Aquecer as cerdas mediante um ventilador de ar quente (por exemplo um secador), e ajustá-las de modo direito

Não utilizar um ventilador de ar quente, chamas abertas nem um queimador. As cerdas são danificadas permanentemente devido a temperaturas demasiado quentes.

14.2 Lubrificar a engrenagem

A engrenagem pode ser lubrificada com um óleo de silicone na base alcoólica para a manter. A utilização de outros lubrificantes pode prejudicar a função da engrenagem.

- ▶ Colocar verticalmente o aparelho

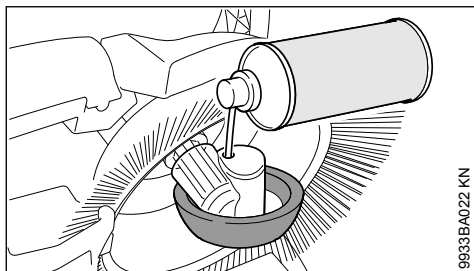

9933BA022 KN

- ▶ Pulverizar economicamente o spray de silicone na engrenagem através das aberturas na caixa das rodas

14.3 Limpar o filtro de ar

- ▶ Retirar o recipiente para varrer

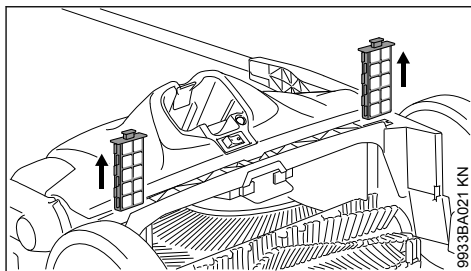

9933BA021 KN

- ▶ Remover os dois elementos do filtro das guias
- ▶ Tirar o elemento de espuma do elemento do filtro
- ▶ Lavar o elemento de espuma com água, deixá-lo secar, e colocá-lo novamente no elemento do filtro
- ▶ Colocar novamente os elementos do filtro no aparelho

15 Indicações de manutenção e de conservação

As indicações referem-se às condições de utilização normais. Em condições mais adversas (formação de muito pó, etc.) e longos períodos de trabalho diários, reduzir os intervalos indicados em conformidade. Antes de iniciar quaisquer trabalhos no aparelho, colocar o interruptor do aparelho na posição 0 e retirar a bateria.		antes de iniciar o trabalho	após o fim do trabalho ou diariamente	semanalmente	mensalmente	anualmente	em caso de avaria	no caso de danos	em caso de necessidade
Aparelho completo	Controlo visual (estado)	X							
	Limpar		X						
Filtro de ar	Limpar							X	
	Substituir						X		
Vassoura de disco e rolo para varrer	Controlo visual (estado)	X	X						
	Limpar							X	
	Substituição pelo revendedor especializado ¹⁾						X		
Engrenagem	Lubrificar ²⁾							X	
Bateria	Controlo visual	X				X	X		
Bateria	Limpar	X						X	
	Controlo do funcionamento (ejeção bateria)	X							
Autocolante de segurança	Substituir						X		

¹⁾A STIHL recomenda o revendedor especializado da STIHL

²⁾Consultar capítulo "Controlo e manutenção pelo utilizador"

16 Minimizar o desgaste, e evitar os danos

A observação das prescrições destas Instruções de serviço evita um desgaste excessivo e danos no aparelho.

A utilização, a manutenção e a armazenagem do aparelho têm que ser efectuadas com tanto cuidado como descrito nestas Instruções de serviço.

O próprio utilizador responsabiliza-se por todos os danos causados pela não-observação das indicações de segurança, manejo e manutenção. Isto é sobretudo válido para:

- Modificações no produto não autorizadas pela STIHL
- A utilização de ferramentas ou acessórios que não são autorizados para o aparelho, nem apropriados ou de menor qualidade
- A utilização não conforme o previsto do aparelho
- A utilização do aparelho durante competições ou concursos
- Os danos consecutivos devido à utilização do aparelho com peças defeituosas

16.1 Trabalhos de manutenção

Todos os trabalhos mencionados no capítulo "Indicações de manutenção e de conservação" têm que ser efectuados regularmente. Quando o utilizador não pode efectuar ele próprio estes trabalhos de manutenção, tem que encarregar um revendedor especializado com estes trabalhos.

A STIHL recomenda mandar efectuar os trabalhos de manutenção e as reparações unicamente no revendedor especializado da STIHL. Os revendedores especializados são instruídos regularmente, e Informações técnicas são postas à sua disposição.

Se estes trabalhos não forem efectuados ou efectuados impropriamente, podem apresentar-se danos pelos quais o próprio utilizador tem que responsabilizar-se. Trata-se entre outros dos danos seguintes:

- Danos no motor eléctrico devido a uma manutenção não realizada a tempo ou insuficientemente (por exemplo uma limpeza insuficiente da condução de ar de refrigeração)
- Danos no carregador causados por uma conexão eléctrica errada (tensão)
- Danos causados pela corrosão e outros danos consecutivos no aparelho, na bateria e no car-

regador devido a uma armazenagem e a uma utilização não adequadas

- Danos no aparelho devido à utilização de peças de reposição de qualidade inferior

16.2 Peças de desgaste

Algumas peças do aparelho são submetidas a um desgaste normal mesmo quando são utilizadas conforme o previsto, e têm que ser substituídas a tempo, consoante o tipo e o período de emprego. Entre outros trata-se das peças seguintes:

- Vassoura
- Rolo para varrer
- Bateria

17 Peças importantes

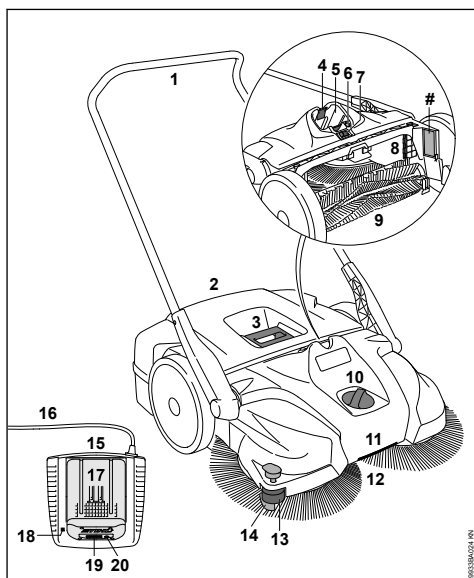

- 1 Arco de empurrar
- 2 Recipiente para varrer
- 3 Cabo no recipiente para varrer
- 4 Alavanca de bloqueio para bloquear a bateria
- 5 Sala de baterias
- 6 Interruptor Protecção contra sobrecargas
- 7 Interruptor de ligação / desligação
- 8 Filtro de ar
- 9 Rolo para varrer
- 10 Regulação da altura
- 11 Cabo da mão

- 12 Vassoura
- 13 Rolo de guia lateral
- 14 Fixador
- 15 Carregador
- 16 Linha de conexão com ficha de rede
- 17 Bateria
- 18 Diodo luminoso (LED) no carregador
- 19 Diodos luminosos (LED) na bateria
- 20 Tecla de pressão para activar os diodos luminosos (LED) na bateria
- # Número da máquina

18 Dados técnicos

18.1 Bateria

Tipo: lões de lítio
 Construção: AP, AR

O aparelho só pode funcionar com baterias originais STIHL AP e STIHL AR.

O tempo de funcionamento do aparelho depende do nível de energia existente na bateria.

18.2 KGA 770

Capacidade teórica para varrer: $3250 \text{ m}^2/\text{h}$
 Volume do recipiente para varrer: 50 l
 Tipo de protecção: IP20*
 Peso com a bateria incluída AP 80: 17 kg

Medidas

Arco de empurrar vertical

Comprimento: 800 mm
 Largura: 800 mm
 Altura: 1270 mm

Arco de empurrar na posição de condução

Comprimento: 1050 mm
 Largura: 800 mm
 Altura: 1050 mm

18.3 Valores sonoros e valores de vibração

O estado operacional Número máximo de rotações é considerado para averiguar os valores sonoros e os valores de vibração.

Para mais informações sobre como cumprir a diretiva relativa às prescrições mínimas de protecção da saúde e segurança dos trabalhadores em caso de exposição aos riscos devidos a agentes físicos (vibrações) 2002/44/CE, visite o site

www.stihl.com/vib

18.3.1 Nível de pressão sonora L_p segundo EN 60335-2-72

64 dB(A)

18.3.2 Nível de pressão sonora L_w segundo EN 60335-2-72

80 dB(A)

18.3.3 Valor de vibração a_{hv} segundo a EN 60335-2-72

Pega à esquerda	Pega à direita
$< 2,5 \text{ m/s}^2$	$< 2,5 \text{ m/s}^2$

O valor K-segundo a diretiva 2006/42/CE é de 2,0 dB(A) para o nível da pressão sonora e o nível da potência sonora; o valor K-segundo a diretiva 2006/42/CE é de $2,0 \text{ m/s}^2$ para o valor de vibração.

Os valores de vibração indicados foram medidos segundo um processo de controlo normalizado, e podem ser utilizados para a comparação de aparelhos eléctricos.

Os valores de vibração que se apresentam realmente, podem diferenciar-se dos valores indicados, dependentemente do tipo da utilização.

Os valores de vibração indicados podem ser utilizados para uma primeira estimação da carga causada pela vibração.

A carga realmente causada pela vibração tem que ser avaliada. Ao mesmo tempo podem ser considerados os períodos durante os quais o aparelho eléctrico está desligado, e os períodos durante os quais está ligado, mas funciona sem carga.

18.4 Transporte

As baterias da STIHL cumprem as condições prévias mencionadas segundo o Manual UN Testes e Critérios, parte III, subsecção 38.3.

O utilizador pode levar consigo as baterias da STIHL num meio de transporte rodoviário até ao lugar de utilização do aparelho sem ter de cumprir outros requisitos adicionais.

* O objectivo de protecção IP21 é alcançado quando utiliza as peças apropriadas.

As baterias de íões de lítio integradas estão sujeitas às disposições da lei sobre o transporte de matérias perigosas.

No caso de a expedição ser realizada por terceiros (por ex., transporte aéreo ou transportadora) devem ser observados os requisitos especiais em termos de embalagem e marcação.

A preparação da peça de expedição tem de ser efetuada com a participação de um especialista em matérias perigosas. Observar as demais regulamentações nacionais eventualmente aplicáveis.

Embale a bateria de modo a que não se possa movimentar dentro da embalagem.

Para mais informações sobre o transporte, consultar

www.stihl.com/safety-data-sheets

18.5 REACH

REACH designa um regulamento da CE para registar, avaliar e autorizar produtos químicos.

Informações com vista ao cumprimento do regulamento REACH (CE) N.º 1907/2006:

www.stihl.com/reach

19 Eliminar as perturbações de serviço

Antes de se iniciar quaisquer trabalhos no aparelho, retirar a bateria do aparelho.		
Avaria	Causa	Solução
O aparelho não arranca durante a ligação	sem contacto elétrico entre o aparelho e a bateria	Retirar a bateria, efetuar o controlo visual dos contactos e voltar a colocá-la
	Nível de carga da bateria demasiado baixo (1 diodo luminoso na bateria emite uma luz intermitente verde)	Carregar a bateria
	Bateria demasiado quente / fria (1 diodo luminoso na bateria acende-se a vermelho)	Deixar arrefecer a bateria / Deixar aquecer suavemente a bateria com temperaturas de aprox. +15 °C a +20 °C
	Falha na bateria (4 diodos luminosos na bateria emitem luz intermitente vermelha)	Tirar a bateria do aparelho e voltar a colocá-la. Ligar o aparelho – se os diodos luminosos continuarem a piscar, significa que a bateria está avariada e tem de ser substituída
	Aparelho demasiado quente (3 diodos luminosos na bateria acendem-se a vermelho)	Aparelho demasiado quente – deixar arrefecer
	Perturbação eletromagnética ou avaria no aparelho (3 diodos luminosos na bateria emitem luz intermitente vermelha)	Tirar a bateria do aparelho e voltar a colocá-la. Ligar o aparelho – se os diodos luminosos continuarem a piscar, o aparelho está avariado e tem de ser controlado pelo concessionário especializado ¹⁾
	Humidade no aparelho e/ou na bateria	Deixar secar o aparelho/a bateria
O aparelho desliga-se durante o funcionamento	Bateria ou sistema eletrónico do aparelho demasiado quentes	Tirar a bateria do aparelho, deixar arrefecer a bateria e o aparelho
	Perturbação elétrica ou eletromagnética	Retirar a bateria e voltar a colocá-la
	Disjuntor térmico disparou – pressão de varredura demasiado elevada	Ajustar a pressão de varredura ao piso que se pretende varrer

Antes de se iniciar quaisquer trabalhos no aparelho, retirar a bateria do aparelho.		
Avaria	Causa	Solução
		Aguardar aprox. 30 segundos até o disjuntor térmico arrefecer
	Disjuntor térmico disparou – a vassoura de disco ou o rolo para varrer estão bloqueados	Eliminar o bloqueio Aguardar aprox. 30 segundos até o disjuntor térmico arrefecer. Com o rolo para varrer bloqueado, rearmar o disjuntor térmico premindo o interruptor
O tempo de funcionamento é demasiado curto	A bateria não está totalmente carregada	Carregar a bateria
	A durabilidade da bateria foi alcançada ou excedida	Verificar a bateria ¹⁾ e substituí-la
	Regulação da altura demasiado baixa – força de pressão das vassouras de disco demasiado alta	Adaptar a regulação da altura ao piso que se pretende varrer
A bateria fica presa quando é colocada no aparelho/carregador	Guias / contactos sujos	Limpar as guias / os contactos cuidadosamente
A bateria não carrega, embora o díodo luminoso no carregador esteja aceso a verde	Bateria demasiado quente / fria (1 díodo luminoso na bateria acende-se a vermelho)	Deixar arrefecer a bateria / Deixar aquecer suavemente a bateria com temperaturas de aprox. +15 °C a +20 °C Utilizar o carregador exclusivamente em recintos fechados e secos a uma temperatura ambiente situada entre +5 °C e +40 °C
O díodo luminoso no carregador está a piscar a vermelho	sem contacto elétrico entre o carregador e a bateria	Retirar a bateria e voltar a colocá-la
	Falha na bateria (4 díodos luminosos na bateria emitem luz intermitente vermelha durante aprox. 5 segundos)	Tirar a bateria do aparelho e voltar a colocá-la. Ligar o aparelho – se os díodos luminosos continuarem a piscar, significa que a bateria está avariada e tem de ser substituída
	Falha no carregador	Mandar verificar o carregador pelo revendedor especializado ¹⁾
É difícil empurrar o aparelho	Vassoura de disco ou rolo para varrer bloqueada(o)	Eliminar o bloqueio
	Pressão para varrer incorreta	Ajustar a pressão de varredura ao piso que se pretende varrer
	Peças da engrenagem com movimentação dificultada	Pulverizar as peças da engrenagem com o spray de silicone ²⁾
¹⁾ A STIHL recomenda o revendedor especializado da STIHL		
²⁾ Consultar capítulo "Controlo e manutenção pelo utilizador"		

20 Indicações de reparação

Os utilizadores deste aparelho devem unicamente efectuar os trabalhos de manutenção e de conservação descritos nestas Instruções de serviço. As demais reparações devem unica-

mente ser efectuadas pelos revendedores especializados.

A STIHL recomenda mandar efectuar os trabalhos de manutenção e as reparações unicamente pelo revendedor especializado da STIHL. Aos revendedores especializados da STIHL são

oferecidas regularmente instruções, e são postas à disposição Informações técnicas.

Durante as reparações, aplicar unicamente as peças de reposição autorizadas pela STIHL para este aparelho, ou as peças tecnicamente similares. Utilizar unicamente as peças de reposição de alta qualidade. Senão pode existir o perigo de acidentes ou de danos no aparelho.

A STIHL recomenda utilizar as peças de reposição originais da STIHL.

As peças de reposição originais da STIHL podem ser reconhecidas pelo número da peça de reposição da STIHL, pelo emblema **STIHL**® e eventualmente pelo símbolo para as peças de reposição da STIHL  (o símbolo também pode estar só em pequenas peças).

21 Eliminação

É possível obter informações sobre a eliminação junto da administração local ou num concessionário especializado da STIHL.

Uma eliminação incorreta pode causar danos para a saúde e o ambiente.

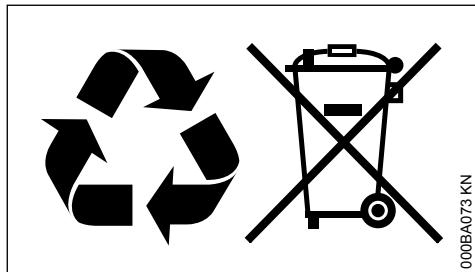

- ▶ Entregar os produtos STIHL, incluindo a embalagem, de acordo com as normas locais, num local de recolha adequado para valorização de resíduos.
- ▶ Não eliminar juntamente com o lixo doméstico.

22 Declaração de conformidade CE

ANDREAS STIHL AG & Co. KG
Badstr. 115
D-71336 Waiblingen

Alemanha

declara, sob sua inteira responsabilidade, que

Construção:	Varredora a bateria
Marca:	STIHL
Tipo:	KGA 770

Identificação de série: 4860

está em conformidade com todas as disposições aplicáveis das Diretivas 2006/42/CE, 2014/30/UE, 2000/14/CE e 2011/65/UE, e foi desenvolvida e fabricada de acordo com as versões das seguintes normas válidas na data de fabrico:

EN 55014-1, EN 55014-2, EN 60335-1, EN 60335-2-72

Para determinar os níveis de potência sonora medido e garantido procedeu-se de acordo com a diretiva 2000/14/CE, anexo V.

Nível de potência sonora medido

KGA 770 80 dB(A)

Nível de potência sonora garantido

KGA 770 82 dB(A)

Conservação da documentação técnica:

ANDREAS STIHL AG & Co. KG
Produktzulassung

O ano de construção, o país de produção e o número da máquina estão indicados no aparelho.

Waiblingen, 15/07/2021

ANDREAS STIHL AG & Co. KG
em exercício

Dr. Jürgen Hoffmann

Chefe do departamento de regulação e autorização de produtos



23 Declaração de conformidade UKCA

ANDREAS STIHL AG & Co. KG
Badstr. 115
D-71336 Waiblingen

Alemanha

declara, sob sua inteira responsabilidade, que

Construção:	Varredora a bateria
Marca:	STIHL
Tipo:	KGA 770

Identificação de série: 4860

está em conformidade com todas as disposições aplicáveis dos regulamentos do Reino Unido Supply of Machinery (Safety) Regulations 2008, Electromagnetic Compatibility Regulations 2016, Noise Emission in the Environment by Equipment for use Outdoors Regulations 2001 e The Restriction of the Use of Certain Hazardous Substances in Electrical and Electronic Equipment Regulations 2012", e foi desenvolvida e fabricada de acordo com as versões das seguintes normas válidas na data de fabrico:

EN 55014-1, EN 55014-2, EN 60335-1, EN 60335-2-72

Para determinar o nível da potência sonora medido e garantido procedeu-se segundo o disposto na regulamentação do Reino Unido "Noise Emission in the Environment by Equipment for use Outdoors Regulations 2001, Schedule 8".

Nível de potência sonora medido

KGA 770 80 dB(A)

Nível de potência sonora garantido

KGA 770 82 dB(A)

Conservação da documentação técnica:

ANDREAS STIHL AG & Co. KG

O ano de construção, o país de produção e o número da máquina estão indicados no aparelho.

Waiblingen, 15/07/2021

ANDREAS STIHL AG & Co. KG

em exercício



Dr. Jürgen Hoffmann

Chefe do departamento de regulação e autorização de produtos



Содержание

1	К данной инструкции по эксплуатации	197
2	Указания по технике безопасности и технике работы	198
3	Комплектация устройства.....	202
4	Транспортировка устройства.....	203
5	Электрическое подсоединение зарядного устройства.....	205
6	Зарядка аккумулятора	205
7	Светодиоды на аккумуляторе.....	206
8	Светодиоды на зарядном устройстве. 208	
9	Включение устройства.....	209
10	Работы.....	209
11	Выключение устройства.....	210
12	После работы.....	211
13	Хранение устройства.....	211
14	Контроль и техобслуживание специализированным дилером.....	212
15	Указания по техобслуживанию и техническому уходу.....	213
16	Минимизация износа, а также избежание повреждений	214
17	Важные комплектующие	214
18	Технические данные	215
19	Устранение неполадок в работе.....	216
20	Указания по ремонту	218
21	Устранение отходов.....	218
22	Сертификат соответствия ЕС.....	218
23	Адреса.....	219

1 К данной инструкции по эксплуатации

1.1 Символы на картинках

Все символы на картинках, которые нанесены на устройство, объясняются в данной инструкции по эксплуатации.

Originalная инструкция по эксплуатации 0000006566_012_RUS

Напечатано на отбеленной бумаге не содержащей хлора. Крайки для печати содержат растительные масла. Бумага подлежит вторичной переработке.

© ANDREAS STIHL AG & Co. KG 2022 0458-769-9821-B, UA0.G22.

1.2 Обозначение разделов текста



ПРЕДУПРЕЖДЕНИЕ

Предупреждение об опасности несчастного случая и травмы для людей а также тяжёлого материального ущерба.

УКАЗАНИЕ

Предупреждение о возможности повреждения устройства либо отдельных комплектующих.

1.3 Техническая разработка

Компания STIHL постоянно работает над дальнейшими разработками всех машин и устройств; поэтому права на все изменения комплектации поставки в форме, технике и оборудовании мы должны оставить за собой.

Поэтому относительно указаний и рисунков данной инструкции по эксплуатации не могут быть предъявлены никакие претензии.

2 Указания по технике безопасности и технике работы



При работе с данным устройством необходимы особые меры предосторожности.



Перед первым вводом в эксплуатацию внимательно прочесть все руководство по применению и хранить его в надёжном месте для последующего использования. Несоблюдение руководства по эксплуатации может быть опасно для жизни.



ПРЕДУПРЕЖДЕНИЕ

- Невершеннолетние дети не допускаются к работе с устройством. Присматривать за детьми, чтобы не допустить игр с устройством
- Устройство может использоваться только теми, кто получил инструкции по эксплуатации и хорошо ознакомлен с обслуживанием устройства, или предъявит доказательство того, что может безопасно работать с ним
- Люди, которые из-за ограниченной физической, сенсорной либо психической способности не в состоянии надёжно управлять устройством, могут работать с ним только под присмотром или под руководством ответственного лица
- Устройство разрешается передавать или давать напрокат только тем лицам, которые хорошо знакомы с данной моделью и обучены обращению с нею — при этом обязательно должно передаваться руководство по эксплуатации



Извлекать аккумулятор из устройства при следующих условиях:

- проведение работ по чистке;
- если агрегат остается без надзора.
- транспортировка;
- хранения;
- ремонтные работы и работы по техобслуживанию;
- возникновение опасности и аварийной ситуации.

Благодаря этому предотвращается непреднамеренный запуск двигателя.

действующие в данной стране правила техники безопасности, например, профсоюзов, социальных касс, органов по охране труда и других учреждений.

Если устройство не используется, то его следует убрать, чтобы оно никому не мешало. Предохранить устройство от несанкционированного использования.

Пользователь несет ответственность за несчастные случаи или опасности, угрожающие другим лицам либо их имуществу.

Каждый работающий с устройством впервые должен быть проинструктирован продавцом или другим специалистом в том, как правильно обращаться с устройством, или пройти специальный курс обучения.

Применение устройств, вырабатывающих сильный шум, может быть по времени ограничено как государственными, так и местными предписаниями.

Ввод устройства в эксплуатацию разрешается только в том случае, если не повреждена ни одна из деталей.

2.1 Физическое состояние, требуемое для работы

Работающие с устройством люди должны быть отдохнувшими, здоровыми и в хорошем физическом состоянии.

Тот, кому по состоянию здоровья не следует напрягаться, должен обратиться к врачу и выяснить, допускается ли он к работе с этим устройством.

Работа с устройством после употребления алкоголя, лекарств, снижающих скорость реакции, или наркотиков запрещена.

2.2 Применение по назначению

Аккумуляторное подметальное устройство позволяет убирать дорожную грязь, листву, траву, бумагу и тому подобное на ровной и прочной поверхности. Тарельчатые щетки и реверсивный вал приводятся в действие двигателями.

Аккумуляторное подметальное устройство может эксплуатироваться и без помощи двигателя.

Не использовать устройство для подметания опасных для здоровья веществ.

Устройство не пригодно для уборки жидкостей.

Никогда не использовать устройство для уборки взрывоопасной пыли, жидкости, кислот или растворителей.

Не эксплуатировать устройство во взрывоопасных зонах.

Не использовать устройство как транспортное средство.

Применение устройства для других целей не допускается и может привести к несчастным случаям или повреждению устройства. Запрещено вносить любые изменения в конструкцию устройства — это может привести к несчастным случаям или к повреждению устройства.

2.3 Условия эксплуатации



Запрещается использование устройства при дожде, а также в сырой либо очень влажной среде. Не оставлять прибор под дождем.

2.4 Одежда и оснащение

Пользоваться одеждой и оснащением согласно предписаниям.



Длинные волосы связать и закрепить (головной платок, шапка, каска и т.п.).

Не следует носить одежду, которая могла бы попасть в подвижные части устройства. Не носить также шарф, галстук и какие-либо украшения.

Носить прочную обувь с шероховатой, не скользящей подошвой.

Компания STIHL предлагает широкий ассортимент средств индивидуальной защиты.

2.5 Транспортировка

Придерживаться соответствующего раздела в инструкции по эксплуатации.

Всегда выключать устройство и извлекать аккумулятор из устройства — также при транспортировке на короткие дистанции. Благодаря этому предотвращается непреднамеренный запуск двигателя.

Не переносить устройство за рукоятку контейнера для мусора.

На транспортных средствах: устройство предохранить от опрокидывания, соскальзывания и повреждения.

2.6 Принадлежности

Устанавливать только те детали и принадлежности, которые допущены компанией STIHL для данного устройства или абсолютно идентичны технически. С вопросами просьба обращаться к специализированному дилеру. Применять только высококачественные детали и принадлежности. В противном случае существует опасность несчастных случаев или повреждения устройства.

Компания STIHL рекомендует применение оригинальных деталей и принадлежностей STIHL. Они по своим характеристикам оптимально подходят для устройства и соответствуют требованиям пользователя.

Запрещено вносить изменения в конструкцию устройства – это может отрицательно сказаться на безопасности. Компания STIHL исключает любую ответственность за травмы и материальный ущерб вследствие применения недопущенного навесного оборудования.

2.7 Привод

Аккумулятор

Соблюдать указания памятки или инструкции по эксплуатации аккумулятора STIHL и сохранять их.

Дополнительные указания по безопасности — см.

www.stihl.com/saftey-data-sheets

Зарядное устройство

Соблюдать указания памятки зарядного устройства STIHL и хранить ее.

2.8 Перед началом работы

Проверить рабочее состояние устройства – обратить внимание на соответствующий раздел в руководстве по эксплуатации.

- Выключатель устройства должен легко устанавливаться в положение **0**
- Выключатель устройства должен находиться в положении **0**
- Проверить на наличие посторонних частиц контакты в аккумуляторном отсеке устройства
- Правильно установить аккумулятор — должен зафиксироваться со звуком
- Не использовать неисправные либо деформированные аккумуляторы
- Рукоятки должны быть чистыми и сухими, очищенными от масла и грязи — это важно для безопасного управления устройством
- Проверить плотность посадки съемной рукоятки
- Проверить состояние корпуса
- Проверить состояние и плотную посадку контейнера для сбора мусора
- Проверить, чтобы детали тарельчатых щеток и реверсивного вала не были зажаты и чтобы мусор не застревал — щетина должна двигаться свободно
- Проверить настройки режима подметания или отрегулировать его в соответствии с подметаемой поверхностью
- Запрещается вносить любые изменения в элементы управления и устройства безопасности

Эксплуатация устройства разрешается только в безопасном эксплуатационном состоянии — **опасность несчастного случая!**

Не приводить в действие ногой выключатель устройства.

2.9 Во время работы

В случае опасности или в аварийном случае сразу же отключить устройство и извлечь аккумулятор.

Устройство обслуживается только одним человеком — посторонние лица находиться на рабочем участке не должны.

Дети, животные и посторонние должны находиться на безопасном расстоянии.

При блокировки тарельчатых щеток или реверсивного вала выключить устройство и извлечь аккумулятор — и только после этого разблокировать. Во избежание порезов об острые предметы надевать плотные перчатки.

Не прикасайтесь к вращающейся щетке – **опасность несчастного случая!**

Во время работы не допускать столкновения с предметами, например со стеллажами, строительными лесами, — опасность опрокидывания или падения предметов

Работающее устройство категорически запрещено оставлять без присмотра.

Не эксплуатировать устройство без контейнера для мусора.

Соблюдать осторожность при гололеде, влажности, на снегу, на склонах, на неровной местности и т. п. – **опасность поскользнуться!**

Для предотвращения чрезмерного утомления следует своевременно делать перерывы в работе – **опасность несчастного случая!**

При сильной запыленности обязательно носить пылезащитную маску.

При заметных изменениях в работе устройства (например, сильная вибрация, затрудненный ход) прекратить работу и устранить причины изменений.

В случае если агрегат подвергся ненадлежащей нагрузке (например, воздействие силы в результате удара или падения), то перед дальнейшей работой обязательно проверить эксплуатационное состояние агрегата – см. также раздел "Перед началом работы". Осо-

бенно тщательно проверить работоспособность устройств безопасности. Ни в коем случае не пользоваться неисправным агрегатом. В сомнительных случаях обратитесь к специализированному дилеру.

Не подметать горячие или тлеющие предметы, например, сигареты, пепел или спички – **опасность пожара!**

Перед оставлением устройства без присмотра: выключить устройство и извлечь аккумулятор.

2.10 После работы

Опустошать емкость для мусора после каждого применения устройства.

Перед очисткой контейнера для мусора: выключить устройство.

Для очистки емкости для мусора надевать плотные перчатки, чтобы избежать травмирования осколками стекла, металлом или другими материалами с острыми кромками.

По возможности освобождать контейнер от мусора вне помещения, чтобы избежать пылеобразования.

2.11 Чистка устройства

Очистить устройство от пыли и грязи — не применять растворители жира.

Пластмассовые детали следует очищать влажной тряпкой. Острые предметы при чистке могут повредить пластмассу.

Для очистки тарельчатых щеток или реверсивного вала надевать прочные перчатки, чтобы избежать порезов об острые предметы.

Не применять мойку высокого давления для очистки устройства. Сильная струя воды может повредить детали устройства.

Запрещается мыть устройство водяной струей.

Не очищать тарельчатые щетки и реверсивный вал сжатым воздухом. Сильная струя воздуха может повредить щетину.

2.12 Хранение аппарата

Если устройство не используется, то его следует убрать, чтобы оно никому не мешало. Предохранить устройство от несанкционированного использования.

Предохранить устройство от опрокидывания или неконтролируемого откидывания съемной рукоятки.

Не брать за агрегат в зоне опрокидывания выдвижной рукоятки – в результате непреднамеренного опрокидывания рукоятки части тела могут оказаться зажатыми между рукояткой и корпусом – **опасность травмирования!** – **опасность травмирования!**

Устройство хранить в сухом помещении, при переключателе устройства в положении **0** и только при отсутствии аккумулятора.

2.13 Техника работы

2.13.1 Как держать и вести устройство

Устройство обслуживается только одним человеком — посторонние лица находиться на рабочем участке не должны.



9933BA001 KN

Надежно удерживать съемную рукоятку.

Сдвинуть устройство вперед и отрегулировать скорость.

Небольшие неровности 2–3 см могут преодолевать посредством легкого надавливания на съемную рукоятку.

При ухудшении результата подметания проверьте, не заблокированы или не изношены ли тарельчатая щетка или реверсивный вал.

Уровень заполнения контейнера для мусора

Контейнер для мусора заполнен, если во время подметания собираемый мусор выходит по бокам наружу.

Чтобы продолжить работу, приподнимите устройство впереди, чтобы откинуть грязь в контейнере назад. Таким образом можно оптимизировать вместимость контейнера для мусора.

При подметании грубого мусора, например щебня, у заполненного контейнера для мусора центр тяжести устройства смещается назад. Вследствие этого контакт тарельчатых щеток с подметаемой поверхностью уменьшается и, соответственно, ухудшается результат уборки.

2.14 Ремонт и техническое обслуживание

Перед проведением работ по ремонту и техническому обслуживанию выключить агрегат, поставив переключатель в положение 0, и извлечь из него аккумулятор. Благодаря этому предотвращается непреднамеренный запуск двигателя.

Выполнять регулярное техобслуживание агрегата. Производить только те работы по техобслуживанию и ремонту, которые описаны в данной инструкции по эксплуатации. Все другие виды работ следует поручать специализированному дилеру.

Компания STIHL рекомендует поручать проведение работ по техобслуживанию и ремонту только специализированному дилеру STIHL. Специализированные дилеры STIHL регулярно посещают курсы по повышению квалификации и в их распоряжение предоставляется техническая информация.

Использовать только высококачественные комплектующие. В противном случае существует опасность возникновения несчастных случаев или повреждения агрегата. При возникновении вопросов обратиться к специализированному дилеру.

Компания STIHL рекомендует использовать оригинальные комплектующие STIHL. Они по своим характеристикам оптимально подходят для агрегата и соответствуют требованиям пользователя.

Не вносите изменения в конструкцию агрегата – это может отрицательно сказаться на

безопасности – **опасность несчастного случая!**

Электрические контакты, а также соединительный кабель и штепсельную вилку регулярно проверять на предмет надежности изоляции и на старение (хрупкость).

Электрические компоненты, как например, соединительный кабель зарядного устройства, разрешено ремонтировать или заменять только специалистами в области электрики.

Направляющие пазы аккумулятора содержать в чистоте – при необходимости, очистить.

Для замены тарельчатых щеток или подметального валика надевать прочные перчатки, чтобы избежать порезов об острые предметы.

3 Комплектация устройства

Перед первым пуском в эксплуатации выдвижная рукоятка должна монтироваться на агрегате.

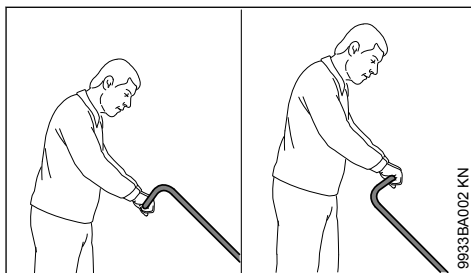

В зависимости от роста оператора съемная рукоятка может монтироваться в 2 различных положениях.

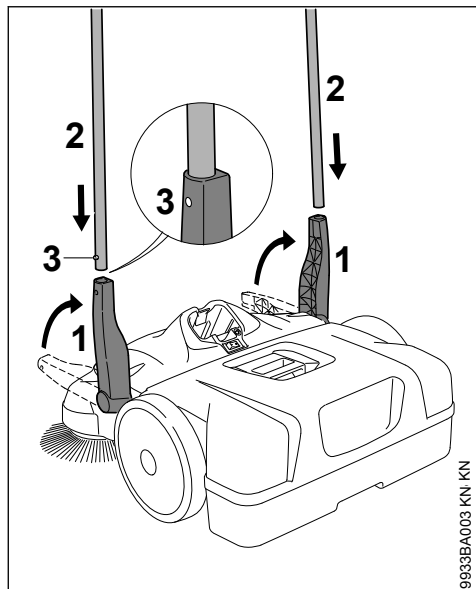

9933BA003 KN KN

- ▶ Установить держатели (1) вертикально вверх
- ▶ Съемную рукоятку (2) вставить одновременно в оба держателя (1) – зафиксировать зажимные пружины (3)

4 Транспортировка устройства

4.1 Как носить агрегат

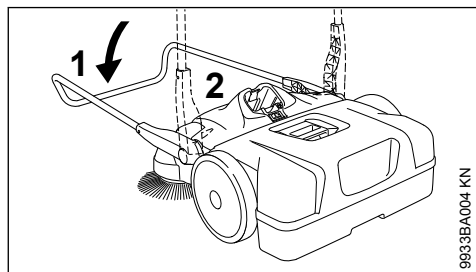

9933BA004 KN

- ▶ Откинуть съемную рукоятку (1) вперед
- ▶ Взять агрегат за рукоятку (2) и установить вертикально

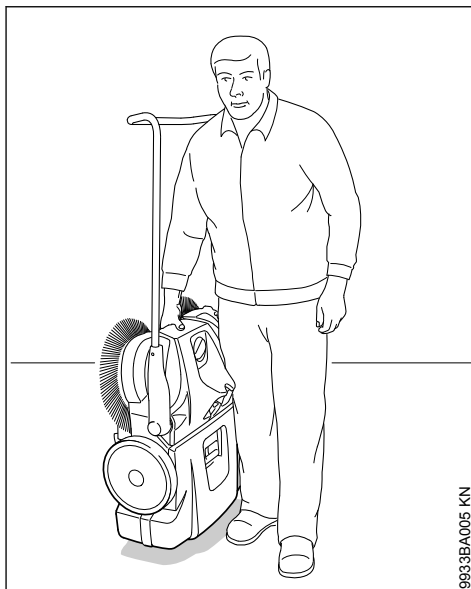

9933BA005 KN

- ▶ Переносить агрегат за рукоятку – тарельчатые щетки направлены в сторону от корпуса оператора

4.2 В транспортном средстве

Разместить агрегат таким образом, чтобы щетина тарельчатых щеток не загибалась. Изогнутая щетина может деформироваться на длительное время.

Изогнутую щетину можно выпрямить посредством фена – см. "Проверка и техническое обслуживание пользователем".

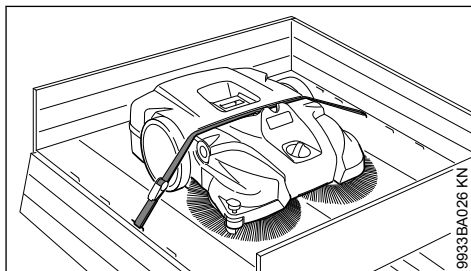

9933BA026 KN

Предохранить агрегат от соскальзывания ремнем.

- ▶ Продеть ремень между контейнером для сборки мусора и корпусом агрегата. Не затягивать слишком сильно, чтобы не повредить агрегат

Для экономии места при транспортировке в автомобиле с агрегата можно удалить съемную рукоятку.

4.3 Съемная рукоятка

Демонтаж

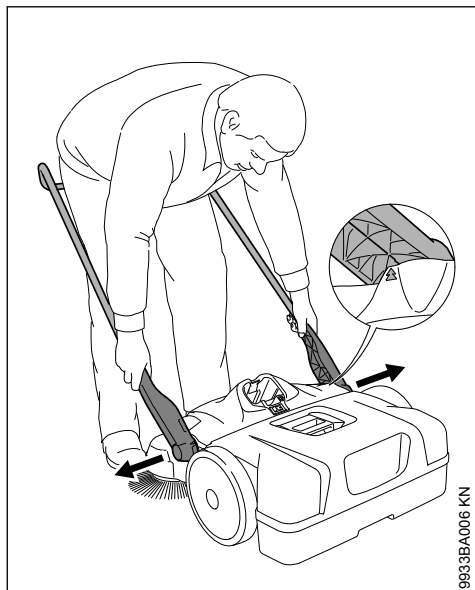

9933BA006 KN

- ▶ Стоя перед прибором – повернуть съемную рукоятку под углом приблизительно 45° к полу (стрелки на корпусе расположить на одном уровне с помощью перемычки держателя)
- ▶ оба держателя немного разжать и одновременно извлечь их из гнезд агрегата

Монтаж

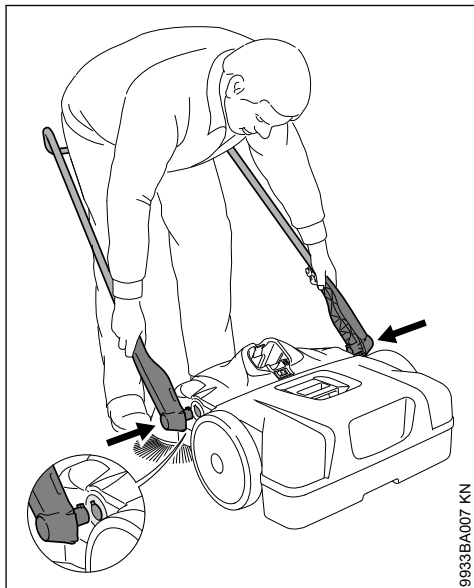

9933BA007 KN

- ▶ Встать между съемными кронштейнами и взяться руками за оба держателя
- ▶ Немного разжать держатели
- ▶ Одновременно вставить держатели в гнезда агрегата – цапфы на держателях попадают в отверстия гнезд

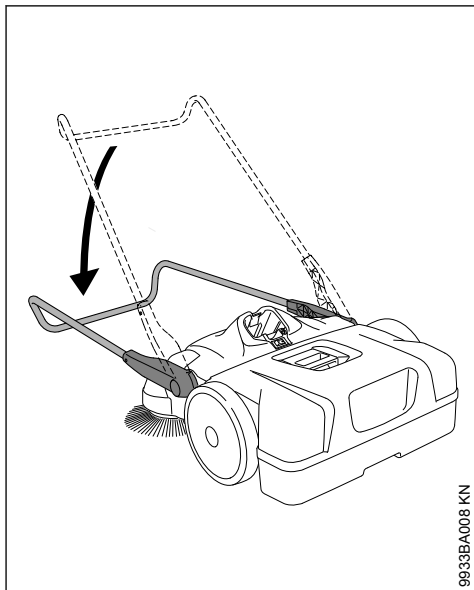

9933BA008 KN

- ▶ Наклонить съемную рукоятку вниз – вследствие этого держатели зафиксируются в гнездах и прочно соединятся с агрегатом

5 Электрическое подсоединение зарядного устройства

Напряжение сети и рабочее напряжение должны совпадать.

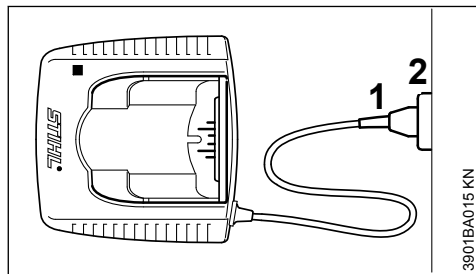

- ▶ Вилку соединительного кабеля (1) вставьте в штепсельную розетку (2).

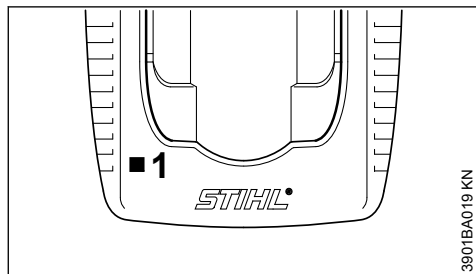

После подсоединения зарядного устройства к электропитанию производится самоконтроль. Во время этого процесса загорается светодиод (1) на зарядном устройстве в течение приблизительно 1 секунды сначала зеленым, потом красным цветом и затем снова гаснет.

6 Зарядка аккумулятора

При доставке аккумулятор заряжен не полностью.

Аккумулятор перед первым вводом в эксплуатацию рекомендуют полностью заряжать.

- ▶ Зарядное устройство подсоединить к источнику питания – напряжение сети и рабочее напряжение зарядного устройства должны совпадать – см. "Электрическое подсоединение зарядного устройства"

Эксплуатировать зарядное устройство только в закрытых и сухих помещениях при темпера-

туре окружающей среды от +5 °C до +40 °C (41° F – 104° F).

Заряжать только сухие аккумуляторы. Влажный аккумулятор высушить до начала зарядки.

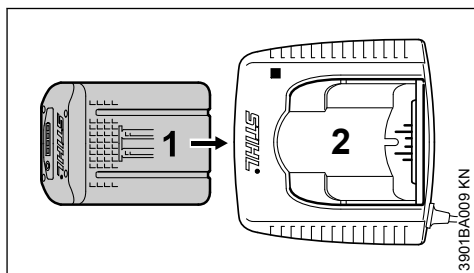

- ▶ Аккумулятор (1) вставлять в зарядное устройство (2) до первого ощутимого сопротивления – затем вставить до упора

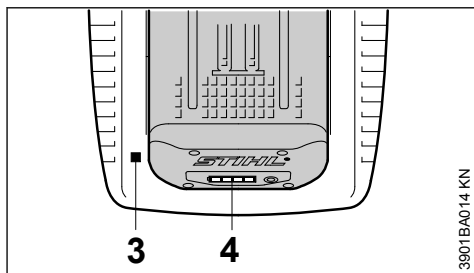

После установки аккумулятора горит светодиод (3) на зарядном устройстве – см. "Светодиоды (LED) на зарядном устройстве".

Процесс зарядки начинается, как только светодиоды (4) на аккумуляторе загорятся зеленым светом – см. "Светодиоды (LED) на аккумуляторе".

Время зарядки зависит от различных факторов воздействия, таких как состояние аккумулятора, температура окружающей среды и т.п. и поэтому может отклоняться от заданного времени зарядки.

Во время работы аккумулятор в устройстве нагревается. Если в зарядное устройство вставляется нагретый аккумулятор, то перед зарядкой может потребоваться охлаждение аккумулятора. Процедура зарядки начинается после охлаждения аккумулятора. Вследствие охлаждения время зарядки может увеличиться.

Во время зарядки аккумулятор и зарядное устройство нагреваются.

6.1 Зарядные устройства AL 300, AL 500

Зарядные устройства AL 300 и AL 500 оснащены воздуходувкой для охлаждения аккумулятора.

6.2 Зарядное устройство AL 100

Зарядное устройство AL 100 не начинает процесса зарядки до тех пор, пока аккумулятор не охладится самостоятельно. Охлаждение аккумулятора происходит путём отдачи тепла в окружающую среду.

6.3 Конец зарядки

Если аккумулятор полностью заряжен, то зарядное устройство отключается автоматически, при этом:

- гаснут светодиоды на аккумуляторе
- светодиод на зарядном устройстве гаснет
- воздуходувка зарядного устройства выключается (если она имеется в зарядном устройстве)

Заряженный аккумулятор по окончании зарядки извлечь из зарядного устройства.

7 Светодиоды на аккумуляторе

Четыре светодиода показывают состояние зарядки аккумулятора, а также неисправности, возникающие на аккумуляторе либо устройстве.

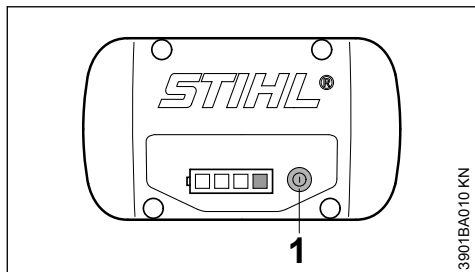

- Для активирования индикации нажать кнопку (1) – индикатор погаснет автоматически по истечении 5 секунд

Светодиоды могут светиться либо мигать зеленым или красным светом.

- Светодиод непрерывно горит зеленым цветом.



Светодиод мигает зеленым цветом.



Светодиод непрерывно горит красным цветом.



Светодиод мигает красным цветом.

7.1 При зарядке

Светодиоды посредством длительного свечения или мигания показывают процесс зарядки.

Во время зарядки зарядная емкость показывается зеленым мигающим светодиодом.

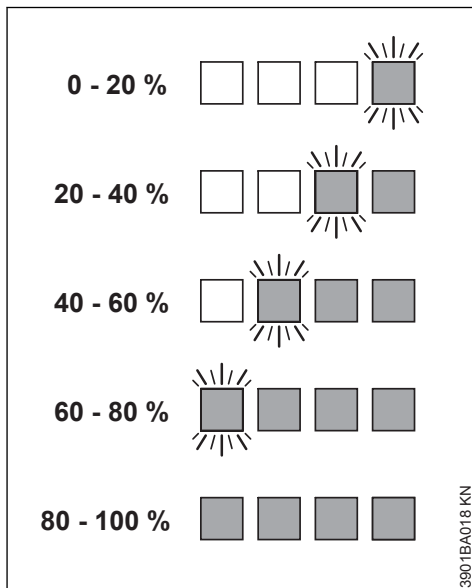

По окончании зарядки светодиоды на аккумуляторе автоматически выключаются.

Если светодиоды на аккумуляторе светятся или мигают красным цветом – см. "Если светятся/мигают красные светодиоды".

7.2 Во время работы

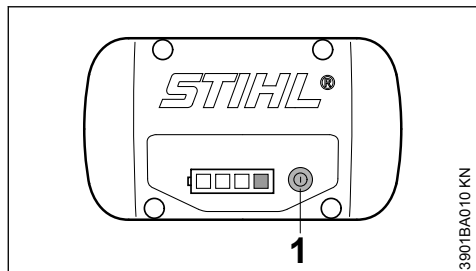

- Для активирования индикации нажать кнопку (1) – индикатор погаснет автоматически по истечении 5 секунд

Длительное свечение и мигание зеленых светодиодов показывает состояние зарядки.

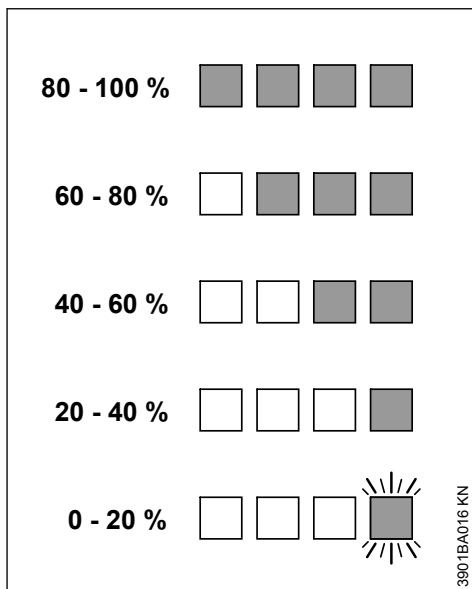

Если светодиоды на аккумуляторе светятся или мигают красным цветом – см. "Если светятся/мигают красные светодиоды".

7.3 Если светятся/мигают красные светодиоды

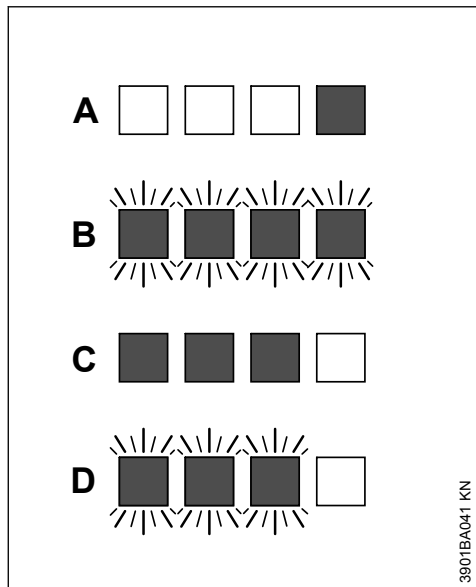

A	1 светодиод постоянно горит красным цветом:	Аккумулятор слишком горячий ¹⁾ 2)/ холодный ¹⁾
B	Мигают 4 красных светодиода:	Неполадки в работе аккумулятора ³⁾
C	3 светодиода постоянно горят красным цветом:	Устройство перегрелось – дать остыть
D	3 светодиода горят красным цветом:	Неисправность в устройстве ⁴⁾

¹⁾ При заряде: после охлаждения/нагрева аккумулятора процесс заряда начинается автоматически.

²⁾ Во время работы: агрегат отключается – аккумулятор оставить на некоторое время остыть, для этого при необходимости извлечь аккумулятор из агрегата.

³⁾ Электромагнитная помеха или неисправность. Аккумулятор вынуть из устройства и снова установить. Включить устройство – если светодиоды всё ещё мигают, значит, аккумулятор неисправен и его необходимо заменить.

⁴⁾ Электромагнитная помеха или неисправность. Извлечь аккумулятор из устройства. Контакты в аккумуляторном отсеке очистить от грязи тупым предметом. Снова установить аккумулятор. Включить устройство – если светодиоды всё ещё мигают, значит, устройство неисправно, и его должен проверить специализированный дилер – компания STIHL рекомендует специализированного дилера STIHL.

8 Светодиоды на зарядном устройстве

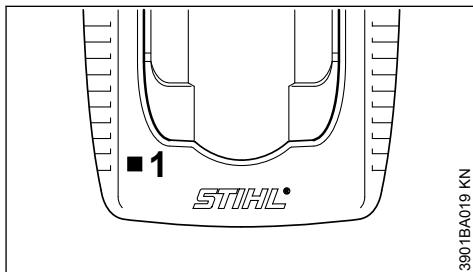

Светодиод (1) на зарядном устройстве может гореть зелёным либо мигать красным цветом.

8.1 Постоянно горящий зелёный свет ...

... может означать следующее:

- заряжается
- Аккумулятор слишком горячий и перед зарядкой должен остыть

См. также "Светодиоды на аккумуляторе".

Зелёный светодиод на зарядном устройстве гаснет после полной зарядки аккумулятора.

8.2 Красный мигающий свет ...

... может означать следующее:

- Отсутствует электрический контакт между аккумулятором и зарядным устройством – извлечь аккумулятор и вставить снова
- Неполадки в работе аккумулятора – см. также "Светодиоды на аккумуляторе"
- Зарядное устройство неисправно – обратиться к дилеру. Компания STIHL рекомендует специализированного дилера STIHL

9 Включение устройства

При доставке аккумулятор заряжен не полностью.

Аккумулятор перед первым вводом в эксплуатацию рекомендуют полностью заряжать.

9.1 Установить аккумулятор

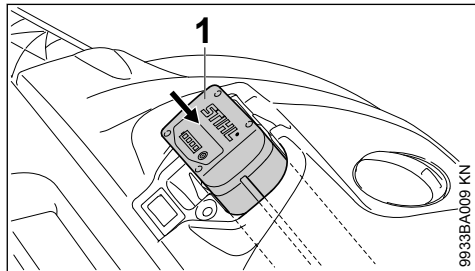

- ▶ Аккумулятор (1) вставить в шахту агрегата – аккумулятор соскальзывает в гнездо – нажать до слышимого защелкивания – аккумулятор должен перекрываться заподлицо с верхней кромкой корпуса

9.2 Включение агрегата

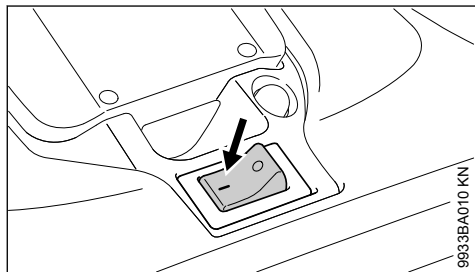

- ▶ Установить переключатель агрегата в положение I

Тарельчатые щетки и подметальный валик начинают вращаться.

10 Работы

10.1 Регулировка по высоте тарельчатых щеток

С помощью регулировки по высоте тарельчатые щетки можно подогнать к подметаемому основанию.

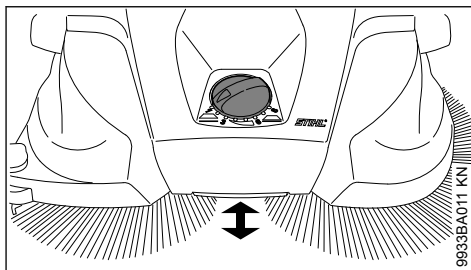

- ▶ Поворотную рукоятку повернуть на необходимый уровень влево или вправо:

Уровень	Применение
1 - 2	для ровных поверхностей
3 - 4	влажная листва, песок, неровные поверхности, например, бетон с обнаженным наполнителем
5 - 8	Дополнительная регулировка в зависимости от износа щетины

Щетина тарельчатой щетки должна лишь слегка прижиматься к основанию. Слишком сильное прижатие не приводит к лучшему результату уборки, а только усиливает износ и уменьшает длительность эксплуатации из-за быстрой разрядки аккумулятора.

10.2 Боковой направляющий ролик

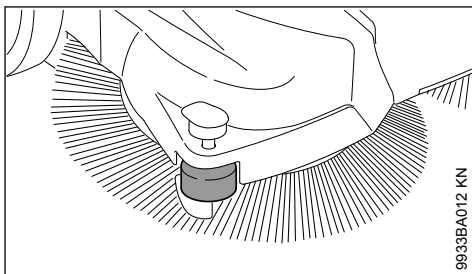

Боковой ролик облегчает ведение агрегата в краевых зонах, например, вдоль стен или бордюров.

10.3 Прижимное устройство

При проведении уборки в краевой зоне, например, у стен или бордюров, щетина щетки благодаря прижимному устройству плотно прижимается к основанию.

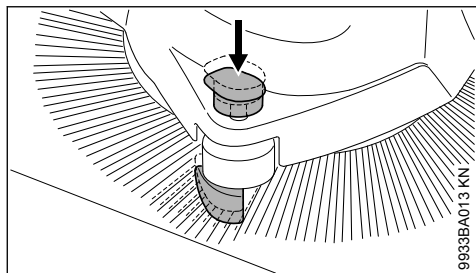

- ▶ Нажать вниз рукоятку прижимного устройства

10.4 Термочувствительная защита от перенапряжения

Термочувствительная защита от перенапряжения прерывает подачу тока при механической перегрузке двигателей, например, при блокировании тарельчатых щеток и подметального валика.

Когда защита от перегрузки прервала подачу тока:

- ▶ С помощью выключателя отключить агрегат – положение 0 и извлечь аккумулятор
- ▶ Устранить блокировку тарельчатых щеток или подметального валика
- ▶ Подождать ок. 30 секунд, пока защита от перенапряжения не охладится

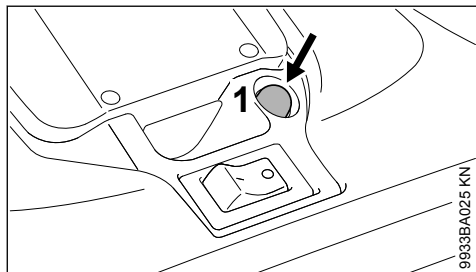

В то время, как термочувствительная защита от перенапряжения тарельчатых щеток возвращается обратно автоматически, защита от перенапряжения подметального валика возвращается в исходное положение вручную путем нажатия на переключатель (1).

- ▶ Вставить аккумулятор и вновь включить агрегат с помощью переключателя – положение I

11 Выключение устройства

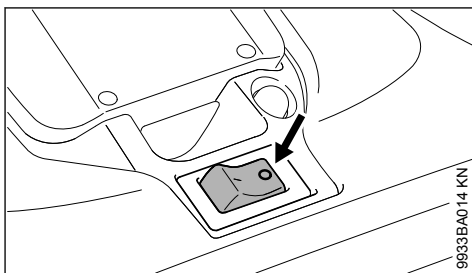

- ▶ Выключить агрегат – установить переключатель в положение 0

Во время перерывов и после окончания работы аккумулятор следует извлечь из устройства.

11.1 Вынуть аккумулятор

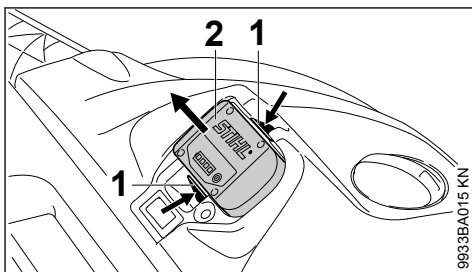

- ▶ Одновременно нажать оба стопорных рычага (1) – аккумулятор (2) разблокируется
- ▶ Аккумулятор (2) вынуть из корпуса

При не использовании агрегат следует отставить в сторону так, чтобы он никому не мешал.

Агрегат предохранить от несанкционированного пользования.

12 После работы

12.1 Снять контейнер для мусора / опустошить

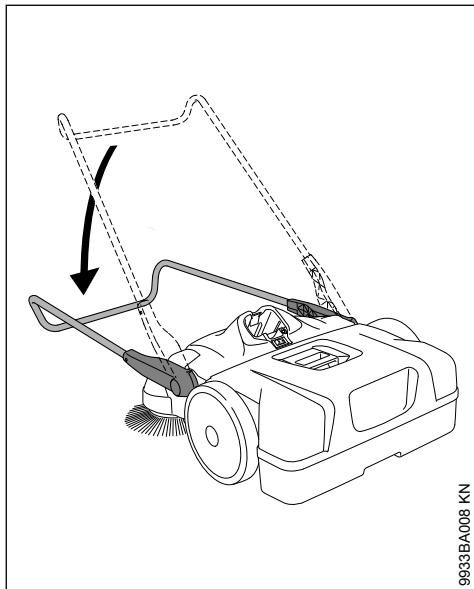

9933BA008 KN

- ▶ Откинуть съемную рукоятку вперед

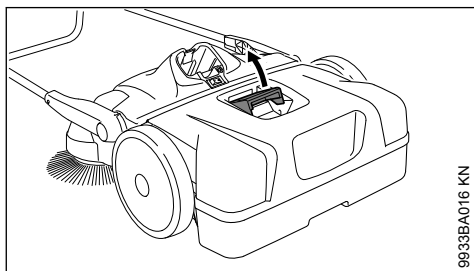

9933BA016 KN

- ▶ Потянуть вверх рукоятку контейнера для сбора мусора

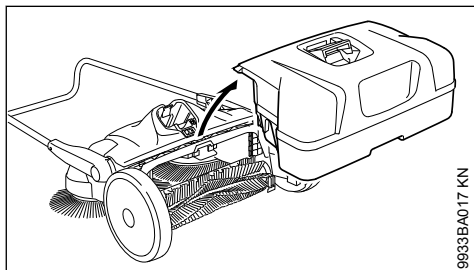

9933BA017 KN

- ▶ Снять и очистить контейнер для мусора

12.2 Монтировать контейнер для мусора

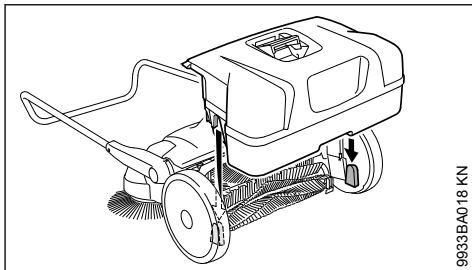

9933BA018 KN

- ▶ Установить контейнер для мусора на агрегат – пазы на контейнере входят в гнезда агрегата
- ▶ Зафиксировать рукоятку контейнера для мусора

13 Хранение устройства

- ▶ Вынуть аккумулятор
- ▶ Тщательно очистить агрегат
- ▶ Агрегат хранить в сухом и надёжном месте. Защитить от несанкционированного пользования (например, детьми)

Разместить агрегат таким образом, чтобы щетина тарельчатых щеток не заламывалась и не загибалась. Заломленная и загнутая щетина может деформироваться на длительное время. Изогнутую щетину можно выпрямить посредством фена – см. "Проверка и техническое обслуживание пользователем".

13.1 Хранение агрегата

Для компактного хранения агрегат можно установить вертикально.

Предохранить агрегат от опрокидывания или неконтролируемого откидывания съемной рукоятки.

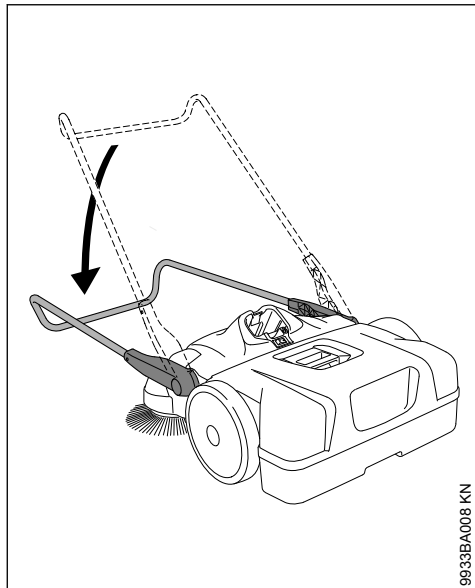

9933BA008 KN

- ▶ Откинуть съемную рукоятку вперед

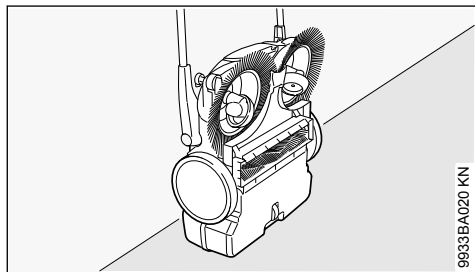

9933BA020 KN

- ▶ Установить агрегат вертикально

13.2 Хранение аккумулятора

- ▶ Аккумулятор вынуть из агрегата или зарядного устройства
- ▶ хранить в закрытых и сухих помещениях в надежном месте. Защитить от несанкционированного пользования (например, детьми) и загрязнения
- ▶ Запасные аккумуляторы не оставлять без использования – применять попеременно

Для обеспечения оптимального срока службы аккумулятора хранить его заряженным примерно на 30 %.

13.3 Хранение зарядного устройства

- ▶ Вынуть аккумулятор
- ▶ Вынуть штепсельную вилку

- ▶ Зарядное устройство хранить в закрытых и сухих помещениях и в надежном месте. Защитить от несанкционированного пользования (например, детьми) и загрязнения

14 Контроль и техобслуживание специализированным дилером

14.1 Выпрямить изогнутую щетину

Изогнутую щетину можно выпрямить с помощью нагрева.

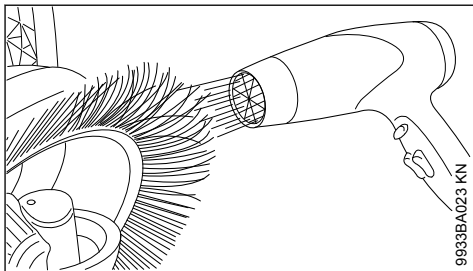

9933BA023 KN

- ▶ Нагреть щетину вентилятором теплого воздуха (например, феном) и выпрямить ее

Не использовать вентиляторы горячего воздуха, открытый огонь или горелки. Из-за слишком высокой температуры щетина может быть повреждена.

14.2 Смазать редуктор

Для ухода редуктор можно смазывать силиконовой смазкой на спиртовой основе. Применение других смазочных средств может отрицательно сказаться на функции редуктора.

- ▶ Установить агрегат вертикально

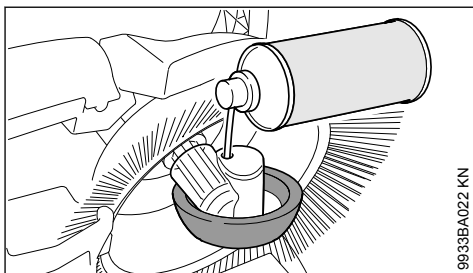

9933BA022 KN

- ▶ Распылить на редуктор небольшое количество силиконового спрея STIHL через отверстия в надколесном кожухе

14.3 Чистка воздушного фильтра

- ▶ Снять контейнер для сбора мусора

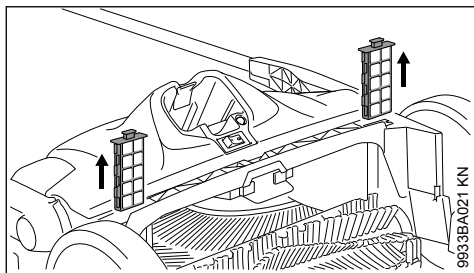

- ▶ Извлечь из направляющих оба фильтровальных элемента
- ▶ Извлечь из фильтровального элемента пенопластовый вкладыш
- ▶ Вымыть вкладыш из пенопласта водой, высушить и снова вставить в фильтровальный элемент
- ▶ Вставить фильтровальные элементы обратно в агрегат

15 Указания по техобслуживанию и техническому уходу

Данные приведены для нормальных условий эксплуатации. В неблагоприятных условиях (сильное запыление и проч.) и при длительной ежедневной работе указанные интервалы следует соответственно сократить. Перед проведением любых работ установить переключатель агрегата в положение 0 и извлечь аккумулятор.		перед началом работы	по окончании работы или ежедневно	еженедельно	ежемесячно	ежегодно	при неисправности	при повреждении	при необходимости
Устройство в целом	Визуальный контроль (состояние)	X							
	Очистить		X						
Воздушный фильтр	Очистить								X
	Заменить						X		
Тарельчатые щетки и подметальный валик	Визуальный контроль (состояние)	X	X						
	Очистить заменить силами специализированного дилера ¹⁾							X	
Редуктор	смазать ²⁾								X
Аккумулятор	Визуальный контроль	X				X	X		
Аккумулятор	Очистить	X							X
	Проверка работы (выброс аккумулятора)	X							
Предупреждающие наклейки	Заменить						X		

¹⁾Компания STIHL рекомендует дилера STIHL
²⁾см. "Контроль и техобслуживание пользователем"

16 Минимизация износа, а также избежание повреждений

Соблюдение заданных величин, указанных в данной инструкции по эксплуатации, поможет избежать преждевременный износ и повреждение устройства.

Эксплуатация, техническое обслуживание и хранение устройства должны осуществляться так тщательно, как это описано в данной инструкции по эксплуатации.

За все повреждения, которые были вызваны несоблюдением указаний относительно техники безопасности, работы и технического обслуживания, ответственность несёт сам пользователь. Это особенно актуально для таких случаев:

- внесение изменений в продукте, которые не разрешены фирмой STIHL
- были использованы инструменты либо принадлежности, которые не допускаются к использованию с данным устройством, не подходят либо имеют низкое качество
- пользование устройством не по назначению
- устройство было использовано для спортивных мероприятий и соревнований
- повреждение вследствие эксплуатации устройства с дефектными комплектующими

16.1 Работы по техническому обслуживанию

Все работы, перечисленные в разделе "Указания по техническому обслуживанию и ремонту" должны проводиться регулярно. В случае если данные работы по техническому обслуживанию не могут быть выполнены самим пользователем, необходимо обратиться к торговому агенту-специалисту.

Фирма STIHL рекомендует поручить проведение работ по техобслуживанию и ремонту только торговому агенту-специалисту фирмы STIHL. Торговые агенты-специалисты фирмы STIHL посещают регулярно курсы по повышению квалификации и в их распоряжении предоставляется техническая информация.

Если данные работы не проводятся либо выполняются не надлежащим образом, то могут возникнуть повреждения, за которые отвечает сам пользователь. К ним кроме прочего относятся:

- Повреждения электромотора вследствие не своевременного либо не в полной мере выполненного технического обслуживания (например, не в полной мере была выполнена чистка направляющей холодного воздуха)
- Повреждение зарядного устройства вследствие неправильного электрического присоединения (напряжение)
- Коррозия и другие косвенные повреждения устройства, аккумулятора и зарядного устройства вследствие ненадлежащего хранения и применения.
- Повреждения устройства вследствие использования запасных частей низкого качества

16.2 Быстроизнашивающиеся детали

Некоторые детали устройства, даже при применении их по назначению, подвержены нормальному износу и должны своевременно заменяться, в зависимости от вида и продолжительности их использования. К ним, среди прочего, относятся:

- Тарельчатые щетки
- Подметальный валик
- Аккумулятор

17 Важные комплектующие

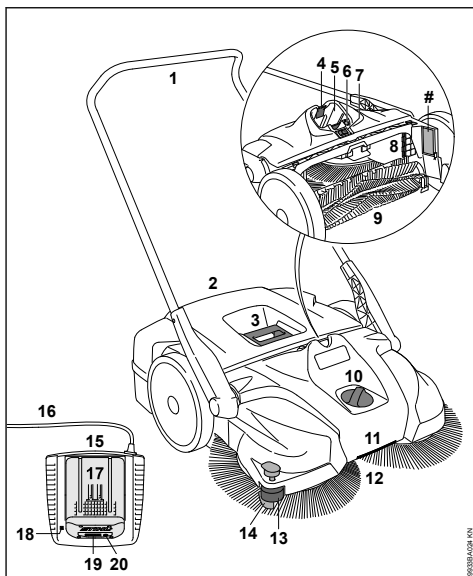

1 Сдвигающий хомутик

- 2 Контейнер для мусора
 - 3 Рукоятка на контейнере для сбора мусора
 - 4 Стопорный рычаг для размыкания аккумулятора
 - 5 Аккумуляторный отсек
 - 6 Переключатель защиты от перенапряжения
 - 7 Переключатель включения/выключения
 - 8 Воздушный фильтр
 - 9 Подметальный валик
 - 10 Регулировка по высоте
 - 11 Рукоятка
 - 12 Тарельчатые щетки
 - 13 боковой направляющий ролик
 - 14 Прижим
 - 15 Зарядное устройство
 - 16 Соединительный кабель со штепсельной вилкой
 - 17 Аккумулятор
 - 18 Светодиоды (LED) на зарядном устройстве
 - 19 Светодиоды (LED) на аккумуляторе
 - 20 Клавиша для активирования светодиодов (LED) на аккумуляторе
- # Номер агрегата

18 Технические данные

18.1 Аккумулятор

тип конструкции устройства	литий-ионный AP, AR
----------------------------	---------------------

Агрегат можно эксплуатировать только с оригинальными аккумуляторами STIHL AP и STIHL AR.

Время работы устройства зависит от энергоёмкости аккумулятора.

18.2 KGA 770

Теор. производительность подмета-ния:	3250 м ² /ч
Объем контейнера для мусора:	50 л
Вид защиты:	IP20*
Вес вкл. аккумулятор AP 80:	17 кг

Размеры

Съемная рукоятка в вертикальном положении

Длина:	800 мм
Ширина:	800 мм
Высота:	1270 мм

Съемная рукоятка в транспортном положении

Длина:	1050 мм
Ширина:	800 мм
Высота:	1050 мм

18.3 Уровни шума и вибрации

При определении величин звука и вибрации учитывается режим работы на номинальной максимальной частоте вращения.

Дополнительную информацию, необходимую для соблюдения директивы для работодателей относительно уровня вибраций 2002/44/ЕС, можно найти по ссылке

www.stihl.com/vib

18.3.1 Уровень звукового давления L_p согласно EN 60335-2-72

64 дБ(А)

18.3.2 Уровень звуковой мощности L_w согласно EN 60335-2-72

80 дБ(А)

18.3.3 Величина вибрации a_h согласно EN 60335-2-72

Рукоятка слева	Рукоятка справа
$< 2,5 \text{ м/с}^2$	$< 2,5 \text{ м/с}^2$

Для уровня звукового давления и уровня звуковой мощности коэффициент К-согласно RL 2006/42/EG = 2,0 дБ(А); для значения уровня вибрации коэффициент К-согласно RL 2006/42/EG = 2,0 м/с².

Указанные значения вибраций были изменены согласно нормированной процедуре проверки и могут использоваться для сравнения электроприборов.

Фактически возникающие значения вибраций могут отклоняться от указанных, в зависимости от вида применения.

Указанные значения вибраций могут использоваться для первой оценки вибрационной нагрузки.

* Цель защиты IP21 достигается путем применения соответствующих конструктивных элементов.

Следует оценить фактическую вибрационную нагрузку. При этом может также учитываться время, на которое электроприбор отключен, и время, на которое он был включен, но работает без нагрузки.

18.4 Транспортировка

Аккумуляторы STIHL эксплуатируются в соответствии с условиями, указанными в руководстве ООН-«Испытания и критерии», часть III, подраздел 38.3.

Пользователь может перевозить аккумуляторы STIHL к месту эксплуатации агрегата на дорожном транспорте без дополнительных подставок.

Входящие в поставку литий-ионные аккумуляторы соответствуют положениям закона об опасных грузах.

При поставке третьими лицами (например, авиатранспортом или экспедиторской компанией) необходимо соблюдать особые требования к упаковке и маркировке.

К подготовке товара к отправке должен привлекаться эксперт по опасному грузу. Просим

принимать во внимание любые дополнительные национальные предписания.

Упаковывайте аккумулятор так, чтобы он не мог перемещаться в упаковке.

Дополнительные инструкции по транспортировке см.

www.stihl.com/saftey-data-sheets

18.5 REACH

REACH обозначает постановление ЕС для регистрации, оценки и допуска химикатов.

Информация для выполнения постановления REACH (EC) № 1907/2006 см.

www.stihl.com/reach

18.6 Установленный срок службы

Полный установленный срок службы составляет до 30 лет.

Установленный срок службы предполагает соответствующие и своевременные обслуживание и уход согласно руководству по эксплуатации.

19 Устранение неполадок в работе

Перед началом выполнения любых работ на устройстве вынуть аккумулятор.		
Неисправность	Причина	Устранение
Устройство не запускается при включении.	Отсутствует электрический контакт между устройством и аккумулятором.	Вынуть аккумулятор, провести визуальный контроль контактов и установить обратно.
	Слишком низкое состояние зарядки аккумулятора (На аккумуляторе мигает 1 зеленый светодиод.)	Зарядка аккумулятора.
	Аккумулятор слишком горячий/слишком холодный. (На аккумуляторе светится 1 красный светодиод.)	Дать аккумулятору охладиться/осторожно нагревать аккумулятор при температуре около +15–+20 °C
	Неисправности в аккумуляторе. (На аккумуляторе мигают 4 красных светодиода.)	Аккумулятор вынуть из устройства и снова установить. Включить устройство — если светодиоды по-прежнему мигают, то аккумулятор неисправен и нуждается в замене.
	Агрегат нагрелся слишком сильно. (На аккумуляторе светятся 3 красных светодиода.)	Агрегат перегрелся – дать охладиться
	Электромагнитные помехи или неисправность в устройстве. (На аккумуляторе мигают 3 красных светодиода.)	Аккумулятор вынуть из устройства и снова установить. Включить устройство — если светодиоды по-прежнему мигают, устройство

Перед началом выполнения любых работ на устройстве вынуть аккумулятор.		
Неисправность	Причина	Устранение
		неисправно и нуждается в проверке дилером ¹⁾ .
	Влага в устройстве и/или аккумуляторе.	Просушить устройство/аккумулятор.
Устройство отключается во время работы.	Аккумулятор или электроника агрегата нагрелись слишком сильно.	Извлечь из устройства аккумулятор, дать остыть аккумулятору и устройству.
	Электрическая либо электромагнитная неисправность.	Вынуть аккумулятор и установить обратно.
	Сработала зависящая от температуры защита от перенапряжения – настройки нажима при подметании слишком высоки	Настройки режима подметания отрегулировать в соответствии с очищаемым основанием Подождать ок. 30 секунд, пока защита от перенапряжения не охладится
	Сработала зависящая от температуры защита от перенапряжения – заблокированы тарельчатые щетки или подметальный валик	Устранить блокировку Подождать ок. 30 секунд, пока защита от перенапряжения не охладится. При заблокированном подметальном валике защиту от перенапряжения путем нажатия на переключатель установить в прежнее положение
Продолжительность работы слишком короткая.	Аккумулятор заряжен не полностью.	Зарядка аккумулятора.
	Истек или превышен срок службы аккумулятора.	Аккумулятор проверить ¹⁾ и заменить
	Высота отрегулирована слишком низко – тарельчатые щетки слишком сильно прижимаются к основанию	Отрегулировать настройки по высоте в соответствии с подметаемым основанием
Аккумулятор застревает при установке в устройство/зарядное устройство.	Направляющие / контакты загрязнены	Направляющие / контакты осторожно почистить
Аккумулятор не заряжается, хотя на зарядном устройстве светится зеленый светодиод.	Аккумулятор слишком горячий/слишком холодный. (На аккумуляторе светится 1 красный светодиод.)	Дать аккумулятору охладиться/осторожно нагревать аккумулятор при температуре около +15–+20 °C Эксплуатировать зарядное устройство только в закрытых и сухих помещениях при окружающей температуре от +5 °C до +40 °C
На зарядном устройстве мигает красный светодиод.	Электрический контакт между зарядным устройством и аккумулятором отсутствует.	Вынуть аккумулятор и установить обратно.
	Неисправности в аккумуляторе. (На аккумуляторе мигают 4 красных светодиода в течение прибл. 5 секунд.)	Аккумулятор вынуть из устройства и снова установить. Включить устройство — если светодиоды по-прежнему мигают, то аккумуля-

Перед началом выполнения любых работ на устройстве вынуть аккумулятор.		
Неисправность	Причина	Устранение
		тор неисправен и нуждается в замене.
	Неисправности в зарядном устройстве.	Проверку зарядного устройства поручить специализированному дилеру ¹⁾
Агрегат трудно передвигается	Заблокированы тарельчатые щетки или подметальный валик	Устранить блокировку
	Неверные настройки нажима при подметании	Настройки режима подметания отрегулировать в соответствии с очищаемым основанием
	Затрудненный ход деталей редуктора	Обработать детали редуктора силиконовым спреем ²⁾
¹⁾ Компания STIHL рекомендует дилера STIHL ²⁾ см. "Контроль и техобслуживание пользователем"		

20 Указания по ремонту

Пользователи данного устройства могут осуществлять только те работы по техническому обслуживанию и уходу, которые описаны в данной инструкции по эксплуатации. Остальные виды ремонтных работ могут осуществлять только специализированные дилеры.

Фирма STIHL рекомендует поручить проведение работ по техобслуживанию и ремонту только специализированному дилеру фирмы STIHL. Специализированные дилеры фирмы STIHL посещают регулярно курсы по повышению квалификации и в их распоряжении предоставляется техническая информация.

При ремонте монтировать только те комплектующие, которые допущены компанией STIHL для данного моторизированного устройства либо технически равноценные комплектующие. Применяйте только высококачественные запасные части. Иначе существует опасность возникновения несчастных случаев или повреждения устройства.

Фирма STIHL рекомендует использовать оригинальные запасные части фирмы STIHL.

Оригинальные запасные части фирмы STIHL можно узнать по номеру комплектующей STIHL, по надписи **STIHL**® и при необходимости по обозначению комплектующей STIHL  (на маленьких комплектующих может быть только одно обозначение).

21 Устранение отходов

Информацию об утилизации можно получить в местной администрации или у дилера фирмы STIHL.

Неадекватная утилизация может нанести вред здоровью и окружающей среде.

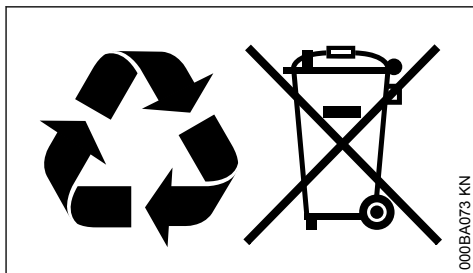

- ▶ Изделия STIHL, включая упаковку, необходимо в соответствии с местными предписаниями сдать в пункт сбора вторсырья.
- ▶ Не утилизировать вместе с бытовыми отходами.

22 Сертификат соответствия ЕС

ANDREAS STIHL AG & Co. KG
 Badstr. 115
 D-71336 Waiblingen

Germany

заявляет под собственную ответственность, что

конструкция устройства Аккумуляторное
подметальное
устройство
производитель STIHL
тип KGA 770
идентификационный
серийный номер 4860

соответствует положениям директив 2006/42/ЕС, 2014/30/ЕС, 2000/14/ЕС и 2011/65/ЕС, а также было разработано и изготовлено в соответствии с редакциями следующих норм, действующими на момент изготовления:

EN 55014-1, EN 55014-2, EN 60335-1,
EN 60335-2-72

Измеренный и гарантированный уровень звуковой мощности определены согласно директиве 2000/14/ЕС, приложение V.

Измеренный уровень звуковой мощности

KGA 770 80 дБ(А)

Гарантированный уровень звуковой мощности

KGA 770 82 дБ(А)

Хранение технической документации:

ANDREAS STIHL AG & Co. KG
Produktzulassung

Год выпуска, страна происхождения товара и номер изделия указаны на устройстве.

Вайблинген, 15.07.2021

ANDREAS STIHL AG & Co. KG

По доверенности.



Д-р Юрген Хоффманн (Dr. Jürgen Hoffmann),
начальник отдела допуска изделий к эксплуатации



Сведения о сертификатах ЕАС и декларациях соответствия, подтверждающих выполнение технических правил и требований Таможенного союза, представлены на сайте

www.stihl.ru/eac

или могут быть затребованы по телефону у соответствующем местном представительстве STIHL, см. в разделе «Адреса».



Технические правила и требования для Украины выполнены.

23 Адреса

23.1 STIHL Hauptverwaltung

ANDREAS STIHL AG & Co. KG
Badstrasse 115
71336 Waiblingen
Germany

23.2 Дочерние компании STIHL

РОССИЙСКАЯ ФЕДЕРАЦИЯ

РОССИЙСКАЯ ФЕДЕРАЦИЯ
ООО "АНДРЕАС ШТИЛЬ МАРКЕТИНГ"
наб. Обводного канала, дом 60, литера А,
помещ. 1-Н, офис 200
192007 Санкт-Петербург, Россия
Горячая линия: +7 800 4444 180
Эл. почта: info@stihl.ru

УКРАИНА

ТОВ «Андреас Штіль»
вул. Антонова 10, с. Чайки
08135 Київська обл., Україна
Телефон: +38 044 393-35-30
Факс: +380 044 393-35-70
Гаряча лінія: +38 0800 501 930
E-mail: info@stihl.ua

23.3 Представительства STIHL

БЕЛАРУСЬ

Представительство
ANDREAS STIHL AG & Co. KG
ул. К. Цеткин, 51-11а
220004 Минск, Беларусь
Горячая линия: +375 17 200 23 76

КАЗАХСТАН

Представительство
ANDREAS STIHL AG & Co. KG
ул. Шагабудинова, 125А, оф. 2
050026 Алматы, Казахстан
Горячая линия: +7 727 225 55 17

23.4 Импортеры STIHL

РОССИЙСКАЯ ФЕДЕРАЦИЯ

ООО "ШТИЛЬ ЗЮДВЕСТ"
350000, Российская Федерация,
г. Краснодар, ул. Западный обход, д. 36/1

ООО "ФЛАГМАН"
194292, Российская Федерация,
г. Санкт-Петербург, 3-ий Верхний переулоч, д.
16 литер А, помещение 38

ООО "ПРОГРЕСС"
107113, Российская Федерация,
г. Москва, ул. Маленковская, д. 32, стр. 2

ООО "АРНАУ"
236006, Российская Федерация,
г. Калининград, Московский проспект, д. 253,
офис 4

ООО "ИНКОР"
610030, Российская Федерация,
г. Киров, ул. Павла Корчагина, д. 1Б

ООО "ОПТИМА"
620030, Российская Федерация,
г. Екатеринбург, ул. Карьерная д. 2, Помеще-
ние 1

ООО "ТЕХНОТОРГ"
660112, Российская Федерация,
г. Красноярск, ул. Парашютная, д. 15

ООО "ЛЕСОТЕХНИКА"
664540, Российская Федерация,
с. Хомутово, ул. Чапаева, д. 1, оф. 39

УКРАИНА

ТОВ «Андреас Штіл»
вул. Антонова 10, с. Чайки
08135 Київська обл., Україна

БЕЛАРУСЬ

ООО «ПИЛАКОС»
ул. Тимирязева 121/4 офис 6
220020 Минск, Беларусь

УП «Беллесэкспорт»
ул. Скрыганова 6.403
220073 Минск, Беларусь

КАЗАХСТАН

ИП «ВОРОНИНА Д.И.»
пр. Райымбека 312
050005 Алматы, Казахстан

КИРГИЗИЯ

ОсОО «Муза»
ул. Киевская 107
720001 Бишкек, Киргизия

АРМЕНИЯ

ООО «ЮНИТУЛЗ»
ул. Г. Парпеци 22
0002 Ереван, Армения

Spis treści

1	Wprowadzenie do niniejszej Instrukcji użytkowania.....	220
2	Wskazówki dotyczące bezpieczeństwa i techniki pracy.....	221
3	Kompletowanie urządzenia.....	225
4	Transport urządzenia.....	226
5	Podłączenie elektryczne ładowarki.....	227
6	Naładować akumulator.....	227
7	Diody na akumulatorze.....	228
8	Dioda na ładowarce.....	230
9	Włączanie urządzenia.....	230
10	Praca.....	231
11	Wyłączanie urządzenia.....	232
12	Po zakończeniu pracy.....	232
13	Przechowywanie urządzenia.....	233
14	Wykonanie badania i obsługi technicznej przez fachowego dystrybutora.....	234
15	Wskazówki dotyczące przeglądów technicznych i konserwacji.....	235
16	Ograniczenie zużycia eksploatacyjnego i unikanie uszkodzeń.....	235
17	Zasadnicze podzespoły urządzenia.....	236
18	Dane techniczne.....	237
19	Usuwanie zakłóceń w pracy urządzenia.....	238
20	Wskazówki dotyczące napraw.....	239
21	Utylizacja.....	240
22	Deklaracja zgodności UE.....	240
23	Deklaracja zgodności UKCA.....	240

1 Wprowadzenie do niniejszej Instrukcji użytkowania

1.1 Piktogramy

Wszystkie piktogramy, które zostały zamieszczone na urządzeniu, zostały objaśnione w niniejszej Instrukcji użytkowania.

1.2 Oznaczenie akapitów



OSTRZEŻENIE

Ostrzeżenie przed zagrożeniem wypadkiem lub odniesieniem obrażeń przez osoby oraz przed ciężkimi uszkodzami na rzeczach.

WSKAZÓWKA

Ostrzeżenie przed uszkodzeniem urządzenia lub jego poszczególnych podzespołów.

1.3 Rozwój techniczny

Firma STIHL prowadzi stale prace nad dalszym rozwojem technicznym wszystkich maszyn i urządzeń; dlatego zastrzega się prawo do wprowadzania zmian zakresu dostawy w przedmiocie formy, techniki oraz wyposażenia.

W związku z powyższym wyklucza się prawo do zgłaszania roszczeń na podstawie informacji oraz ilustracji zamieszczonych w niniejszej Instrukcji użytkownika.

2 Wskazówki dotyczące bezpieczeństwa i techniki pracy



Przy pracy z tym urządzeniem niezbędne jest stosowanie szczególnych środków bezpieczeństwa.



Przed pierwszym użyciem urządzenia należy dokładnie przeczytać całą instrukcję obsługi. Instrukcję należy przechowywać w bezpiecznym miejscu. Nieprzestrzeganie instrukcji obsługi może stwarzać śmiertelne niebezpieczeństwo.



OSTRZEŻENIE

- Dzieciom i osobom niepełnoletnim nie wolno pracować przy użyciu urządzenia. Należy obserwować i nadzorować dzieci, aby zagwarantować, że nie bawią się urządzeniem
- Urządzenie może być użytkowane tylko przez osoby, które zostały pouczone o sposobie jego obsługi lub które mogą poświadczyć, że potrafią bezpiecznie obsługiwać urządzenie
- Osoby, które w związku z ograniczeniami natury fizycznej, sensorycznej czy zdolności umysłowej nie są w stanie obsługiwać urządzenia, mogą pracować urządzeniem tylko pod nadzorem, lub wykonując zalecenia osoby odpowiedzialnej
- Urządzenie można udostępniać lub wypożyczać wyłącznie osobom, które znają dany model i jego obsługę. Wraz z urządzeniem przekazać instrukcję obsługi



Wyjąć akumulator z urządzenia:

- Roboty związane z czyszczeniem
- Pozostawianie urządzenia
- Transport
- Przechowywanie
- Czynności związane z naprawami i konserwacją
- w razie zagrożenia lub niebezpieczeństwa

Ma to na celu uniknięcie niezamierzonego uruchomienia silnika.

Należy stosować się do lokalnych przepisów dotyczących bezpieczeństwa opracowanych przez np. stowarzyszenia branżowe, zakłady ubezpieczeń społecznych, instytucje BHP i inne instytucje.

Jeżeli urządzenie nie będzie użytkowane przez dłuższy czas, to należy odstawić je tak, aby nie stanowiło dla nikogo zagrożenia. Zabezpieczyć urządzenie przed użyciem przez osoby nieupoważnione.

Użytkownik ponosi odpowiedzialność za spowodowanie wypadku lub wywołanie zagrożenia dla innych osób oraz ich majątku.

Osoby, które nie pracowały dotąd urządzeniem, powinny poprosić sprzedawcę lub inną kompetentną osobę o zademonstrowanie bezpiecznej obsługi urządzenia lub wziąć udział w szkoleniu.

Czas użytkowania urządzeń emitujących hałas może być ograniczony przepisami krajowymi lub lokalnymi.

Urządzenie wolno uruchamiać wyłącznie wtedy, gdy wszystkie jego elementy są w pełni sprawne.

2.1 Kondycja fizyczna

Osoba obsługująca urządzenie musi być wypoczęta, zdrowa i w dobrej kondycji.

Jeżeli ze względów zdrowotnych osoba, która ma obsługiwać maszynę, nie może wykonywać robót związanych z obciążeniami fizycznymi, powinna się ona zwrócić do swojego lekarza i dowiedzieć się, czy może wykonywać ten rodzaj pracy.

Nie wolno używać urządzenia po spożyciu alkoholu, leków osłabiających zdolność reakcji lub narkotyków.

2.2 Użytkowanie zgodne z przeznaczeniem

Zamiatarka akumulatorowa służy do usuwania z równych i utwardzonych ulic brudu, liści, trawy, papieru i innych podobnych materiałów. Silniki napędzają szczotki talerzowe i walec zamiatający.

Zamiatarka akumulatorowa może pracować bez napędu silnikowego.

Nie zamiatać nieczystości szkodliwych dla zdrowia.

Urządzenie nie nadaje się do zamiatania płynnych nieczystości.

Nie zamiatać pyłów wybuchowych, plynów, kwasów ani rozpuszczalników.

Nie używać urządzenia w obszarach zagrożenia wybuchowego.

Nie używać urządzenia jako środka transportu.

Stosowanie urządzenia do innych celów jest niedozwolone i może prowadzić do wypadków lub uszkodzenia urządzenia. Nie dokonywać zmian w produkcie, ponieważ może to prowadzić do wypadków lub uszkodzeń urządzenia.

2.3 Warunki eksploatacji



Nie należy pracować urządzeniem w czasie opadów deszczu, a także w mokrym lub bardzo wilgotnym otoczeniu. Nie pozostawiać urządzenia na deszczu.

2.4 Odzież i wyposażenie

Nosić przepisową odzież i wyposażenie.



Długie włosy należy związać i zabezpieczyć (np. chustką, czapką, hełmem itp.).

Nie wolno stosować żadnej odzieży, która mogłaby się zaplątać w poruszających się elementach urządzenia. Nie nosić również szali, krawatów ani biżuterii.

Nosić obuwie ochronne z antypoślizgową podszewką.

Firma STIHL oferuje szeroki wybór środków ochrony indywidualnej.

2.5 Transport

Należy przy tym przestrzegać wskazówek zamieszczonych w odpowiednich rozdziałach instrukcji użytkownika.

Należy zawsze wyłączyć urządzenie i wyjąć z niego akumulator – nawet podczas transportu na krótkie odległości. Ma to na celu uniknięcie niezamierzonego uruchomienia silnika.

Nie przenosić urządzenia za uchwyt zbiornika.

Podczas transportu pojazdem samochodowym: należy zabezpieczyć urządzenie przed przewróceniem, ześlizgnięciem i uszkodzeniem.

2.6 Wyposażenie

Stosować wyłącznie części i akcesoria dopuszczone przez firmę STIHL do danego urządzenia lub technicznie równorzędne. W razie wątpliwości należy skonsultować się z autoryzowanym dealerm. Stosować wyłącznie wysokiej jakości części i akcesoria. W przeciwnym razie może dojść do wypadku lub uszkodzenia urządzenia.

Firma STIHL zaleca używanie oryginalnych części zamiennych i akcesoriów STIHL. Są one dostosowane optymalnie do produktu oraz wymagań użytkownika.

Nie dokonywać żadnych modyfikacji w urządzeniu. Mogłoby to spowodować pogorszenie bezpieczeństwa. Firma STIHL nie odpowiada za szkody osobowe i rzeczowe powstałe wskutek używania niedopuszczonych akcesoriów.

2.7 Napęd

Akumulator

Przestrzegać i przechowywać w bezpiecznym miejscu ulotkę informacyjną lub instrukcję użytkowania akumulatora STIHL.

Szczegółowe wskazówki dotyczące bezpieczeństwa – patrz

www.stihl.com/safety-data-sheets

Ładowarka

Przestrzegać i przechowywać w bezpiecznym miejscu ulotkę informacyjną ładowarki STIHL.

2.8 Przed rozpoczęciem pracy

Skontrolować stan techniczny urządzenia mechanicznego – należy przy tym stosować się do wskazówek zamieszczonych w odpowiednich rozdziałach instrukcji użytkownika:

- dźwignia przełącznika urządzenia musi się łatwo przemieszczać do pozycji **0**
- dźwignia przełącznika musi się znajdować w pozycji **0**
- Sprawdzić, czy na zestykach we wpuście akumulatora do urządzenia nie ma obcych ciał
- Prawidłowo osadzić akumulator – musi być sztywny odgłos zaryglowania
- nie używać uszkodzonych lub zdeformowanych akumulatorów
- w celu pewnego prowadzenia urządzenia mechanicznego, rękojeści muszą być czyste i suche, wolne od oleju i innych zanieczyszczeń
- sprawdzić, czy pałak prowadzący został pewnie zamontowany
- sprawdzić stan obudowy
- sprawdzić stan i zamocowanie zbiornika do zamiatania
- sprawdzić, czy szczotki talerzowe i walec zamiatający nie zostały unieruchomione żadnymi twardymi przedmiotami i zanieczyszczeniami – szczeciny szczotek muszą się swobodnie poruszać
- sprawdzić ustawienie docisku zamiatania lub dostosować do rodzaju zamiatanego podłoża
- Nie wprowadzać żadnych modyfikacji w elementach obsługowych lub zabezpieczeniach

Urządzenie można eksploatować tylko w nienagannym stanie technicznym – **niebezpieczeństwo wypadku!**

Przełącznika urządzenia nie uruchamiać nogą.

2.9 Podczas pracy

W razie zagrażającego niebezpieczeństwa należy natychmiast wyłączyć urządzenie i wyjąć akumulator.

Urządzenie jest obsługiwane wyłącznie przez jedną osobę – nie należy tolerować obecności innych osób na stanowisku pracy.

Nie pozwolić na zbliżanie się dzieci, zwierząt i osób postronnych.

Przy zablokowanych szczotkach talerzowych lub walcu zamiatającym wyłączyć urządzenie i wyjąć akumulator – dopiero wtedy można zwolnić blokadę. Zakładać mocne rękawice, chroniące przed skaleczeniami rąk o ostre przedmioty.

Nigdy nie wkładać rąk do obracających się szczecin szczotek – **Niebezpieczeństwo wypadku!**

W czasie pracy nie uderzać o przedmioty, np. regały, rusztowania – niebezpieczeństwo przewrócenia lub spadnięcia przedmiotów

Nigdy nie pozostawiać pracującego urządzenia bez nadzoru.

Nie używać urządzenia bez założonego zbiornika zamiatania.

Zachować ostrożność na śliskich i mokrych nawierzchniach, na śniegu, na pochyłościach, na nierównym terenie itp. – **niebezpieczeństwo poślizgnięcia!**

W odpowiednim czasie robić przerwy w pracy, aby zapobiec zmęczeniu i utracie sił – **niebezpieczeństwo wypadku!**

W razie zapylenia należy nosić zawsze maskę ochronną.

Przy wyraźnych zmianach charakterystyki pracy (np. zwiększona intensywność drgań, utrudniona praca) należy natychmiast przerwać roboty, ustalić i usunąć przyczynę zmian.

Jeżeli urządzenie mechaniczne zostało poddane ponadnormatywnym obciążeniom mechanicznym (np. wskutek stosowania nadmiernej siły, uderzenia lub upadku), to przed ponownym uruchomieniem należy dokładnie sprawdzić stan bezpieczeństwa eksploatacyjnego maszyny – patrz także rozdział „Przed uruchomieniem”. Szczególną uwagę należy zwrócić na poprawne działanie urządzeń zabezpieczających. Nie należy w żadnym razie pracować urządzeniem, którego stan bezpieczeństwa eksploatacyjnego budzi zastrzeżenia. W razie wątpliwości zwrócić się do autoryzowanego dealera.

Nie używać palnych ani żarzących się przedmiotów, takich jak np. papierosy, popiół lub zapalki – **Niebezpieczeństwo pożaru!**

Przed odstawieniem urządzenia: wyłączyć maszynę i wyjąć akumulator.

2.10 Po zakończeniu pracy

Po każdym użyciu opróżnić zbiornik zamiatania.

Przed przystąpieniem do opróżnienia zbiornika zamiatania: wyłączyć urządzenie.

W celu opróżnienia zbiornika zamiatania założycy mocne rękawice, w celu uniknięcia obrażeń, np. z powodu skałeczenia odłamkami szkła, metalu i innych ostrych materiałów.

Zbiornik zamiatania opróżniać w miarę możliwości na zewnątrz pomieszczenia, w celu uniknięcia dużego zapylenia.

2.11 Czyszczenie urządzenia

Oczyścić urządzenie z kurzu i innych zanieczyszczeń. Do czyszczenia urządzenia nie wolno stosować rozpuszczalników do tłuszczów.

Podzespoły wykonane z tworzyw sztucznych należy czyścić, stosując do tego ścierkę. Stosowanie ostrych środków czyszczących może doprowadzić do uszkodzenia tworzywa.

Do czyszczenia szczotek talerzowych lub walca zamiatającego zakładać mocne rękawice, w celu ochrony rąk przed skałeczeniami o ostre przedmioty.

Nie czyścić urządzenia myjką wysokociśnieniową. Ostry strumień wody może uszkodzić elementy urządzenia.

Nie spryskiwać urządzenia wodą.

Szczotek talerzowych i walca zamiatającego nie czyścić sprężonym powietrzem. Silny strumień powietrza może uszkodzić szczeciny szczotek.

2.12 Przechowywanie urządzenia

Jeżeli urządzenie nie będzie użytkowane przez dłuższy czas, to należy odstawić je tak, aby nie stanowiło dla nikogo zagrożenia. Zabezpieczyć urządzenie przed użyciem przez osoby nieupoważnione.

Urządzenie zabezpieczyć przed przewróceniem lub niekontrolowanym opadnięciem pałaka prowadzącego.

Nie wkładać rąk do obszaru obrotu pałaka prowadzącego – w wyniku gwałtownego opadnięcia pałaka prowadzącego może dojść do zakłócenia części ciała między pałakiem prowadzącym a obudową – **Niebezpieczeństwo odniesienia obrażeń!**

Przechowywać bezpiecznie urządzenie w suchym pomieszczeniu, przestawić przełącznik urządzenia w położenie 0 i wyjąć akumulator.

2.13 Technika pracy

2.13.1 Trzymanie i prowadzenie urządzenia

Urządzenie jest obsługiwane wyłącznie przez jedną osobę – nie należy tolerować obecności innych osób na stanowisku pracy.



Pałak prowadzący należy zawsze mocno trzymać w rękach.

Urządzenie pchać do przodu z prędkością dostosowaną do otoczenia.

Mniejsze podwyższenia 2–3 cm można pokonywać poprzez lekkie dociśnięcie pałaka prowadzącego.

W razie niezadowolającego wyniku czyszczenia sprawdzić, czy szczotki talerzowe lub walec zamiatający nie są zablokowane lub zużyte.

Poziom napełnienia zbiornika zamiatania

Zbiornik zamiatania jest pełny, gdy w trakcie zamiatania wciągany brud wydostaje się z boku.

By móc szybko powrócić do dalszej pracy, urządzenie podnieść z przodu i przesunąć zawartość w zbiorniku do tyłu. W ten sposób można lepiej wykorzystać przestrzeń w zbiorniku zamiatania.

W razie zmiatania ciężkich zanieczyszczeń, takich jak np. żwir, środek ciężkości przy pełnym zbiorniku zmiatania przemieszcza się do tyłu. Z tego powodu szczotki talerzowe oddalają się nieco od zmiatanej powierzchni, co powoduje pogorszenie się wyniku zmiatania.

2.14 Obsługa techniczna i naprawy

Do celów transportu, a przede wszystkim przed jakimikolwiek naprawami, czy czynnościami obsługi technicznej należy zawsze wyłączyć urządzenie – ustawić dźwignię blokady w pozycji **0** i wyjąć akumulator z urządzenia. Ma to na celu uniknięcie niezamierzonego uruchomienia silnika.

Należy regularnie wykonywać czynności obsługi technicznej. Wykonywać należy tylko te czynności obsługi okresowej i naprawy, które zostały opisane w instrukcji użytkownika. Wykonanie wszystkich innych robót należy zlecić wyspecjalizowanemu dystrybutorowi.

Firma STIHL radzi wykonywanie czynności konserwacyjnych i napraw wyłącznie przez autoryzowanego dealera STIHL. Autoryzowanym dealerom STIHL umożliwiała się regularny udział w szkoleniach oraz udostępnia informacje techniczne.

Należy stosować wyłącznie kwalifikowane części zamienne. W przeciwnym razie może to prowadzić do zagrożenia wystąpieniem wypadków przy pracy lub do uszkodzenia urządzenia. W razie wątpliwości prosimy zwracać się z pytaniami do autoryzowanego dealera.

Firma STIHL zaleca stosowanie wyłącznie oryginalnych części zamiennych. Ich właściwości zostały w optymalny sposób dostosowane do produktu oraz do wymagań stawianych przez użytkownika.

Nie należy dokonywać jakichkolwiek zmian konstrukcyjnych w urządzeniu – zmiany takie mogą powodować występowanie zagrożeń – **niebezpieczeństwo zaistnienia wypadku!**

Regularnie sprawdzać stan techniczny zestyków przewodu zasilającego oraz wtyczki ładowarki, czy nie wykazują one objawów starzenia się izolacji (łamliwość).

Podzespoły elektryczne jak np. przewód zasilający ładowarki mogą być naprawiane lub wymieniane wyłącznie przez elektrotechników.

Prowadniki akumulatora należy utrzymywać w stanie wolnym od zanieczyszczeń – jeżeli zachodzi potrzeba, oczyścić.

Do wymiany szczotek talerzowych lub walca zmiatającego zakładać mocne rękawice, w celu ochrony rąk przed skaleczeniami o ostre przedmioty.

3 Kompletowanie urządzenia

Przed pierwszym uruchomieniem należy zamontować pałąk prowadzący w urządzeniu.

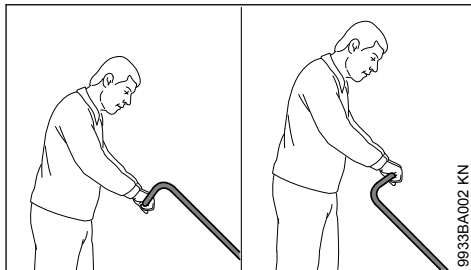

W zależności od wzrostu osoby obsługującej pałąk prowadzący można zamontować w 2 różnych pozycjach.

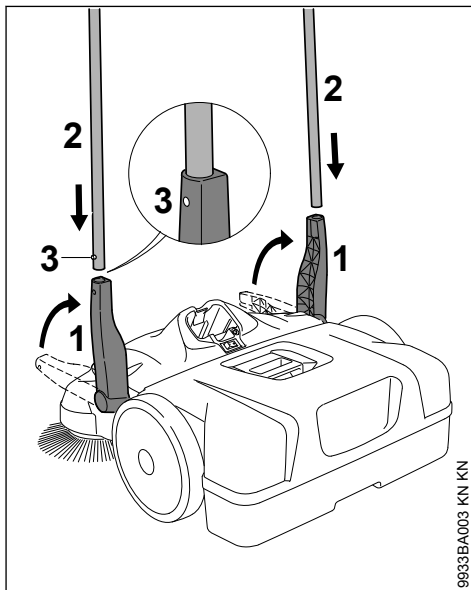

- ▶ Uchwyt (1) ustawić pionowo do góry
- ▶ Pałąk prowadzący (2) wsunąć jednocześnie w oba uchwyty (1) – sprężyny zatraskowe (3) muszą się zatrzasnąć

4 Transport urządzenia

4.1 Transport urządzenia

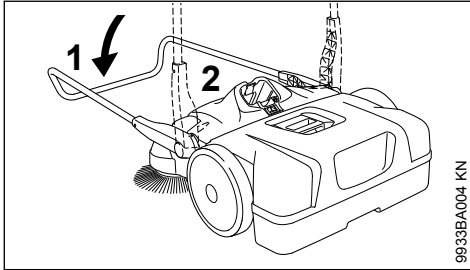

9933BA004 KN

- ▶ Pałęk prowadzący (1) podnieść do przodu
- ▶ Chwycić urządzenie za uchwyt (2) i ustawić pionowo

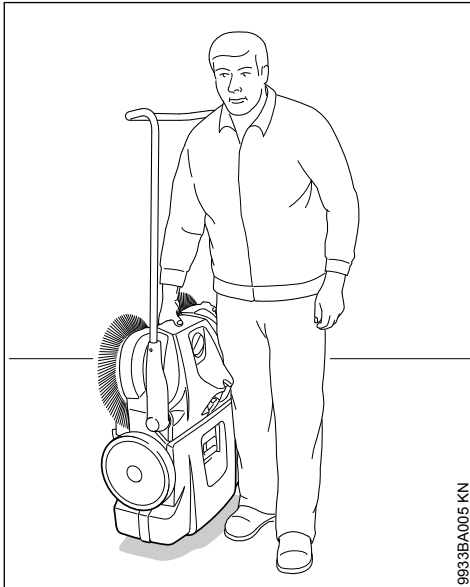

9933BA005 KN

- ▶ Przenieść urządzenie za uchwyt – szczotki talerzowe są skierowane w stronę od ciała

4.2 W samochodzie

Urządzenie postawić w taki sposób, by szczeciny szczotek talerzowych nie zostały wygięte. Wygięte szczeciny mogą ulec trwałemu odkształceniu.

Wygięte szczeciny można wyprostować poprzez podgrzanie ich suszarką do włosów – zobacz "Wykonanie badania i obsługi technicznej przez użytkownika".

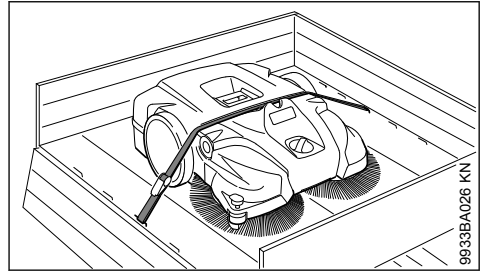

9933BA026 KN

Urządzenie zabezpieczyć pasem mocującym przed przesunięciem.

- ▶ Pas mocujący ułożyć między zbiornikiem zmiatacia a obudową urządzenia. Nie napiąć pasa zbyt mocno, by nie uszkodzić urządzenia

Na czas transportu pałęk prowadzący można odłączyć od urządzenia.

4.3 Pałęk prowadzący

Wymontowanie

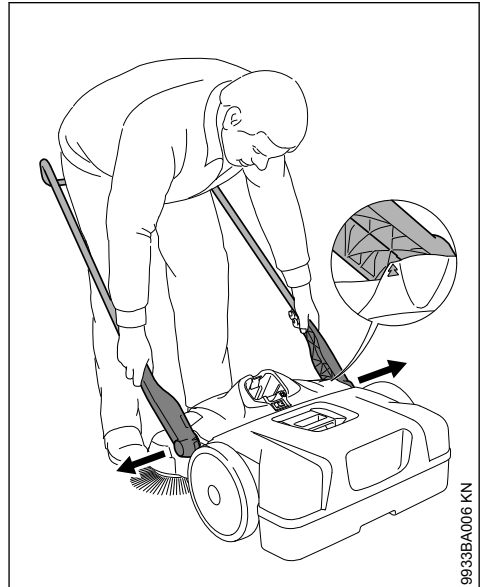

9933BA006 KN

- ▶ Stojąc przed urządzeniem – pałęk prowadzący ustawić pod kątem 45° względem podłoża (strzałki na obudowie muszą się zrównać z mostkiem uchwytu)
- ▶ Oba uchwyty nieco rozsunąć i jednocześnie wyciągnąć z obu mocowań urządzenia

Zamontowanie



9933BA007 KN

- ▶ Stanąć pośrodku pałaka prowadzącego i chwycić rękoma oba uchwyty
- ▶ Rozsunąć nieco uchwyty
- ▶ Uchwyty jednocześnie wsunąć w oba mocowania urządzenia – czopy w uchwytach wchodzą w otwory mocowań

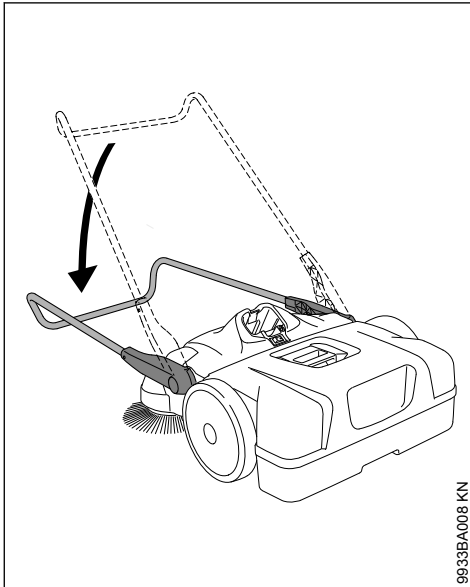

9933BA008 KN

- ▶ Pałak prowadzący pochylić w dół – przez co ryglują się uchwyty w mocowaniach i tworzy się solidne połączenie z urządzeniem

5 Podłączenie elektryczne ładowarki

Wartości napięcia sieciowego oraz napięcia roboczego muszą być jednakowe.

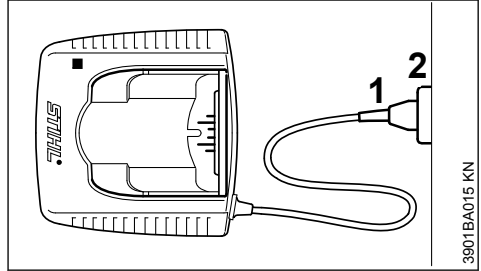

3901BA015 KN

- ▶ włożyć wtyczkę przewodu zasilania (1) gniazda sieciowego (2)

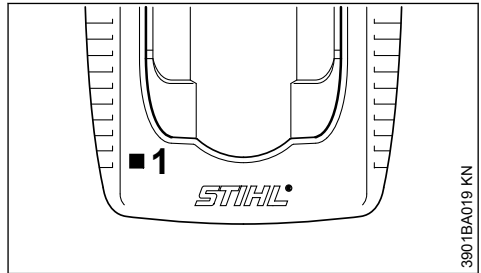

3901BA019 KN

Po podłączeniu ładowarki do źródła zasilania prądem ma miejsce autotest. Podczas tego procesu lampka kontrolna (1) ładowarki świeci przerywanym światłem, (około 1 sekundy zielono, 1 sekundy czerwono i ponownie gaśnie).

6 Naładować akumulator

Przy dostawie akumulator nie jest do końca naładowany.

Zaleca się pełne naładowanie akumulatora przed jego pierwszym użyciem.

- ▶ Podłączyć ładowarkę do źródła zasilania prądem – wartości napięcia sieciowego oraz napięcia roboczego muszą być zgodne – patrz rozdział "Podłączenie ładowarki do zasilania napięciem"

Ładowarkę należy eksploatować w zamkniętych i suchych pomieszczeniach, w temperaturze otoczenia od +5 °C do +40 °C (od 41° F do 104° F).

Ładować tylko suche akumulatory. Mokry akumulator przed rozpoczęciem ładowania wysuszyć.

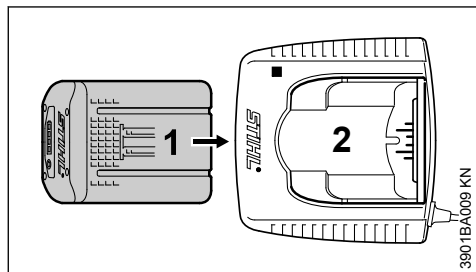

- Włożyć akumulator (1) do ładowarki (2) aż do pierwszego wyczuwalnego oporu – następnie wcisnąć aż do ostatecznego oparcia

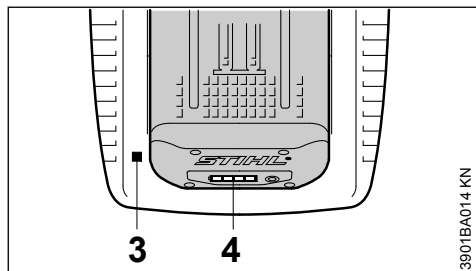

Po umieszczeniu adaptera w ładowarce zapali się lampka kontrolna (3) na ładowarce – patrz rozdział "Lampa na ładowarce".

Proces ładowania rozpoczyna się z chwilą zapalenia się na zielono diod (4) na akumulatorze – patrz rozdział "Diody w akumulatorze".

Czas ładowania zależy od szeregu czynników, jak np. od stanu akumulatora, temperatury otoczenia itp. i może w związku z tym odbiegać od podanych czasów ładowania.

Podczas pracy akumulator rozgrzewa się w urządzeniu. Jeżeli w ładowarce ma zostać umieszczony rozgrzany akumulator, to może być niezbędne jego ochłodzenie. Proces ładowania rozpocznie się dopiero wtedy, gdy akumulator ostygnie. Wskutek ochłodzenia może nastąpić wydłużenie czasu ładowania.

Podczas procesu ładowania ma miejsce wzrost temperatury akumulatora i ładowarki.

6.1 Ładowarki AL 300, AL 500

Ładowarki AL 300 i AL 500 zostały wyposażone w system chłodzenia akumulatora.

6.2 Ładowarka AL 100

Ładowarka AL 100, nie posiadająca dmuchawy oczekuje z rozpoczęciem ładowania na samoczynne ochłodzenie akumulatora. Schłodzenie akumulatora następuje wskutek oddania ciepła do otoczenia.

6.3 Zakończenie ładowania

Jeżeli akumulator został całkowicie naładowany, następuje automatyczne wyłączenie ładowarki:

- gasną diody na akumulatorze
- gaśnie dioda na ładowarce
- wyłącza się także dmuchawa ładowarki (jeżeli została w niej zastosowana)

Naładowany akumulator należy po zakończeniu ładowania wyjąć z ładowarki.

7 Diody na akumulatorze

Cztery diody sygnalizują poziom naładowania akumulatora, a także problemy występujące w nim lub w urządzeniu.

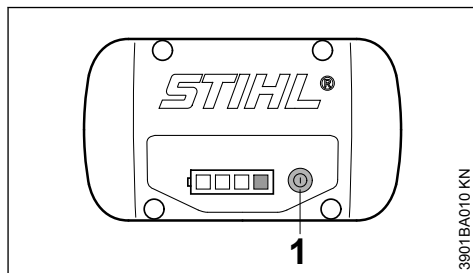

- W celu aktywacji wskaźnika nacisnąć przycisk (1) — wskaźnik wyłączy się automatycznie po upływie 5 sekund

Diody mogą świecić lub migać zielonym lub czerwonym światłem.

- Dioda świeci się na zielono.
- Dioda miga na zielono.
- Dioda świeci się na czerwono.
- Dioda miga na czerwono.

7.1 Podczas ładowania

Diody informują o przebiegu ładowania, świecą lub migają.

Podczas ładowania pojemność, która jest aktualnie ładowana, jest wskazywana przez diodę migającą zielonym światłem.

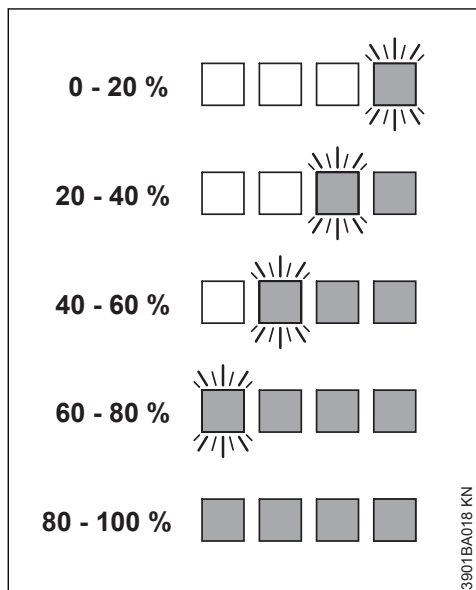

Po zakończeniu ładowania diody akumulatora automatycznie się wyłączają.

Jeżeli diody akumulatora migają albo świecą kolorem czerwonym — patrz punkt "Gdy czerwone diody świecą lub migają".

7.2 Podczas pracy

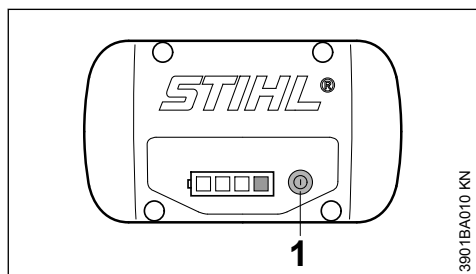

► W celu aktywacji wskaźnika nacisnąć przycisk (1) — wskaźnik wyłączy się automatycznie po upływie 5 sekund

Świecąc lub migając zielonym światłem, diody informują o stanie naładowania akumulatora.

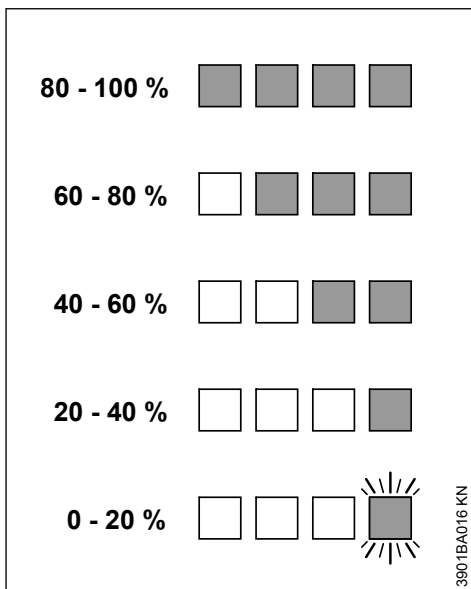

Jeżeli diody akumulatora migają albo świecą kolorem czerwonym — patrz punkt "Gdy czerwone diody świecą lub migają".

7.3 Gdy czerwone diody świecą lub migają

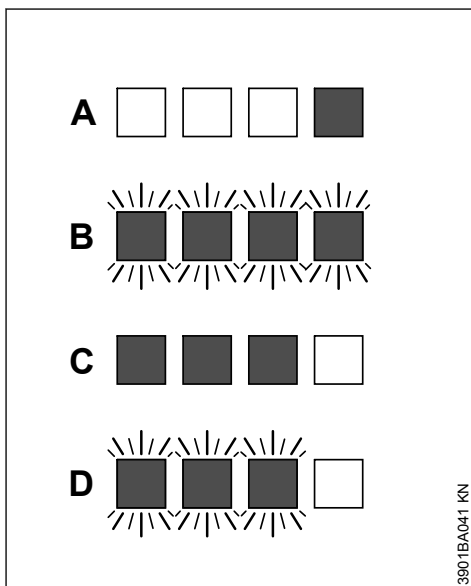

A	1 dioda świeci ciągle czerwonym światłem:	Akumulator za gorący ¹⁾ 2)/za zimny ¹⁾
B	4 diody migają na czerwono:	Usterka w pracy akumulatora ³⁾
C	3 diody świecą ciągle czerwonym światłem:	Urządzenie jest nadmiernie rozgrzane – należy je schłodzić
D	3 diody migają na czerwono:	Usterka w pracy urządzenia ⁴⁾

8 Dioda na ładowarce

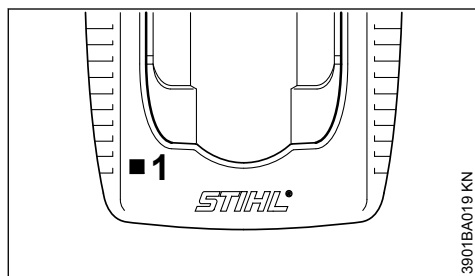

Dioda (1) ładowarki może świecić zielonym światłem lub pulsującym czerwonym.

8.1 Ciągłe światło zielone ...

... może posiadać następujące znaczenie:

- znajduje się w fazie ładowania
- posiada zbyt wysoką temperaturę i musi zostać ochłodzony

Patrz również "Diody w akumulatorze".

Zielona dioda na ładowarce zgaśnie, kiedy akumulator zostanie całkowicie naładowany.

¹⁾ Podczas ładowania: Po schłodzeniu/ogrzaniu akumulatora nastąpi automatyczne wznowienie ładowania.

²⁾ W trakcie pracy: Urządzenie wyłącza się. Należy poczekać, aż akumulator ostygnie. W tym celu można ewentualnie wyjąć akumulator z urządzenia.

³⁾ Usterka elektromagnetyczna lub awaria. Wyjąć akumulator z urządzenia i włożyć go ponownie. Włączyć urządzenie — jeżeli diody nadal migają, akumulator jest uszkodzony i należy go wymienić.

⁴⁾ Usterka elektromagnetyczna lub awaria. Wyjąć akumulator z urządzenia. Tępy przedmiot oczyścić z brudu styki w komorze na akumulator. Włożyć akumulator ponownie. Włączyć urządzenie — jeżeli diody w dalszym ciągu pulsują to oznacza to, że akumulator jest niesprawny technicznie i należy zlecić jego zbadanie autoryzowanemu dealerowi — STIHL zaleca wybór autoryzowanego dealera STIHL.

8.2 Pulsujące światło czerwone ...

... może posiadać następujące znaczenie:

- pomiędzy akumulatorem a ładowarką nie ma połączenia – wyjąć akumulator i włożyć go ponownie do ładowarki
- niesprawny akumulator – patrz także rozdział "Diody w akumulatorze"
- niesprawna ładowarka – zlecić sprawdzenie autoryzowanemu dealerowi. STIHL radzi zwrócić się do autoryzowanego dealera STIHL.

9 Włączanie urządzenia

Przy dostawie akumulator nie jest do końca naładowany.

Zaleca się pełne naładowanie akumulatora przed jego pierwszym użyciem.

9.1 Montowanie akumulatora

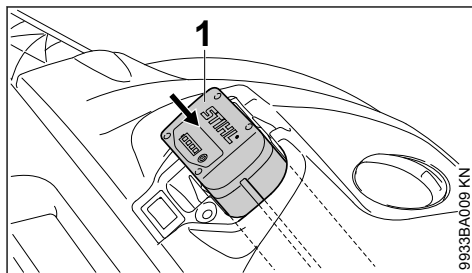

- ▶ Akumulator (1) umieścić w komorze znajdującej się w urządzeniu – akumulator wsunie się do komory – należy go teraz lekko naciskać aż do słyszalnego odgłosu zaryglowania – krawędzie akumulatora muszą przystawać z górną krawędzią obudowy.

9.2 Włączanie urządzenia

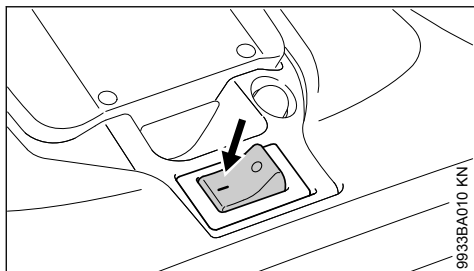

- ▶ Ustawić przełącznik urządzenia w pozycji I
- Szczotki talerzowe i wałek zamiatający zaczynają się obracać.

10 Praca

10.1 Regulacja wysokości szczotek talerzowych

Za pomocą regulacji wysokości można dostosowywać szczotki talerzowe do zamiatanego podłoża.

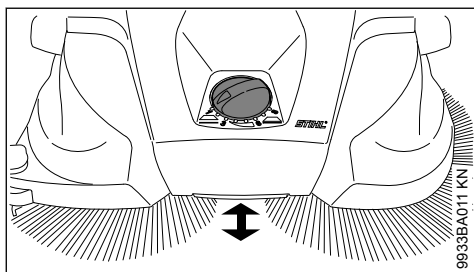

- ▶ Pokrętkę obrócić na żądany zakres w lewo lub w prawo:

Stopień	Zastosowanie
1–2	do równych powierzchni
3–4	mokre liście, piasek, nierówne powierzchnie, np. beton płukany
5–8	Wyregulować w zależności od stopnia zużycia szczeciny

Szczeciny szczotek talerzowych powinny lekko dociskać do podłoża. Zbyt mocny docisk nie zapewni lepszego rezultatu zamiatania, tylko przyspiesza zużycie szczotek i skracza czas działania akumulatora.

10.2 Boczna rolka prowadząca

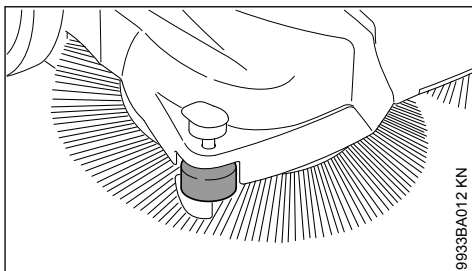

Boczna rolka prowadząca ułatwia prowadzenie urządzenia przy krawędziach, np. wzdłuż ścian lub krawężników.

10.3 Dociskacz

Podczas zamiatania przy krawędziach, np. przy ścianach lub krawężnikach szczeciny są prowadzone ściśnięte przy podłożu poprzez dociskanie dociskacza.

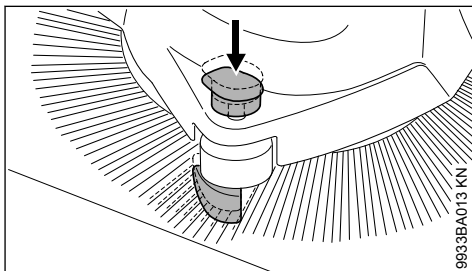

- ▶ Uchwyt dociskacza przesunąć w dół

10.4 Temperaturowe zabezpieczenie przed przeciążeniem

Temperaturowe zabezpieczenie przed przeciążeniem przerywa doprowadzenie prądu w wypadku mechanicznego przeciążenia silników, np. po zablokowaniu się szczotek talerzowych lub walca zamiatającego.

Gdy zabezpieczenie przeciążeniowe przerwie dopływ prądu:

- ▶ Wyłączyć urządzenie wyłącznikiem – pozycja 0 i wyjąć akumulator
- ▶ Usunąć przyczynę blokady szczotek talerzowych lub walca zamiatającego
- ▶ Odczekać około 30 sekund, aż do ostygnięcia zabezpieczenia przeciążeniowego

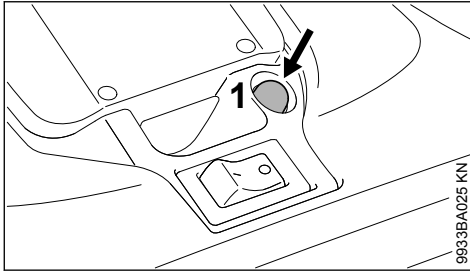

9933BA025 KN

Temperaturowe zabezpieczenie przed przeciążeniem szczotek talerzowych wyłącza się automatycznie, natomiast zabezpieczenie przed przeciążeniem walca zmiatającego należy wyłączyć ręcznie poprzez naciśnięcie wyłącznika (1).

- ▶ Włożyć akumulator i włączyć ponownie urządzenie wyłącznikiem – pozycja I

11 Wyłączenie urządzenia

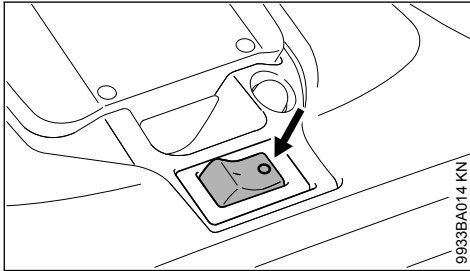

9933BA014 KN

- ▶ Wyłączyć urządzenie wyłącznikiem – pozycja 0

W czasie przerw i po zakończeniu pracy należy wyjąć akumulator z urządzenia.

11.1 Wyjąć akumulator

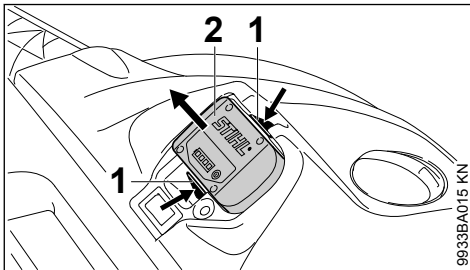

9933BA015 KN

- ▶ Wcisnąć jednocześnie obydwie dźwignie blokady (1) – akumulator (2) zostaje odryglowany
- ▶ Wyjąć akumulator (2) z obudowy

Jeżeli urządzenie nie będzie przez dłuższy czas użytkowane, to należy je tak odstawić, żeby nie stanowiło dla nikogo zagrożenia.

Zabezpieczyć urządzenie przed użyciem przez osoby nieupoważnione.

12 Po zakończeniu pracy

12.1 Zdejmowania / opróżnianie zbiornika zmiatania

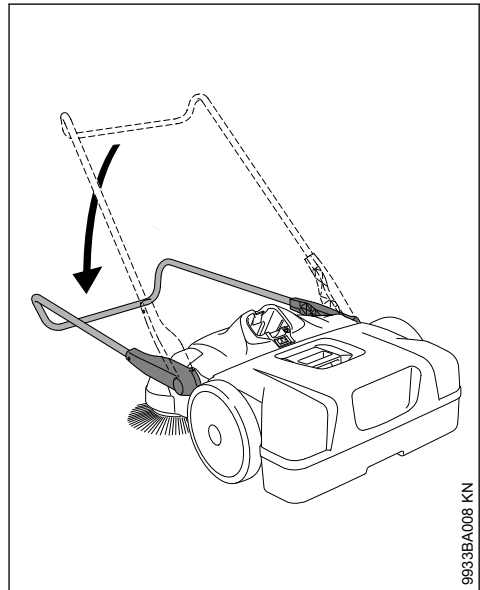

9933BA008 KN

- ▶ Pałkę prowadzący przechylić do przodu

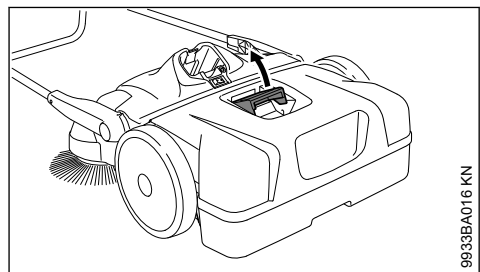

9933BA016 KN

- ▶ Uchwyt zbiornika zmiatania pociągnąć w górę

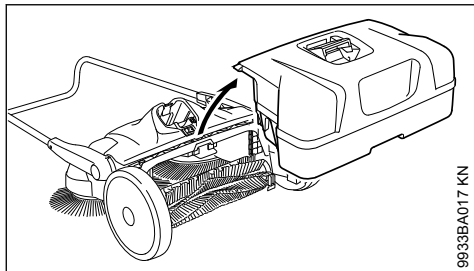

9933BA017 KN

- ▶ Zdjąć i opróżnić zbiornik zamywania

12.2 Zamontowanie zbiornika zamywania

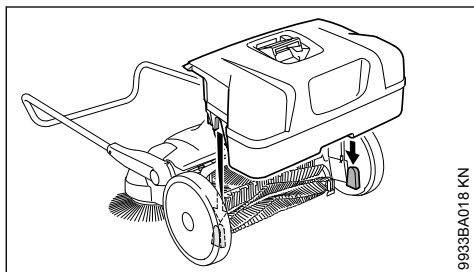

9933BA018 KN

- ▶ Założyć zbiornik zamywania w urządzeniu – otwory w zbiorniku zamywania pasują do mocowań w urządzeniu
- ▶ Zaryglować uchwyt zbiornika zamywania

13 Przechowywanie urządzenia

- ▶ Wyjąć akumulator
- ▶ Dokładnie oczyścić urządzenie
- ▶ Przechowywać urządzenie w suchym i bezpiecznym miejscu. Chronić przed użyciem przez osoby nieupoważnione (np. przez dzieci).

Urządzenie postawić w taki sposób, by szczeciny szczotek talerzowych nie zostały załamane ani wygięte. Załamane lub wygięte szczeciny mogą ulec trwałemu odkształceniu. Wygięte szczeciny można wyprostować poprzez podgrzanie ich suszarką do włosów – zobacz "Wykonanie badania i obsługi technicznej przez użytkownika".

13.1 Składowanie urządzenia

Urządzenie można ustawić pionowo i w ten sposób zaoszczędzić miejsce przy jego składowaniu.

Urządzenie zabezpieczyć przed przewróceniem lub niekontrolowanym opadnięciem pałką prowadzącego.

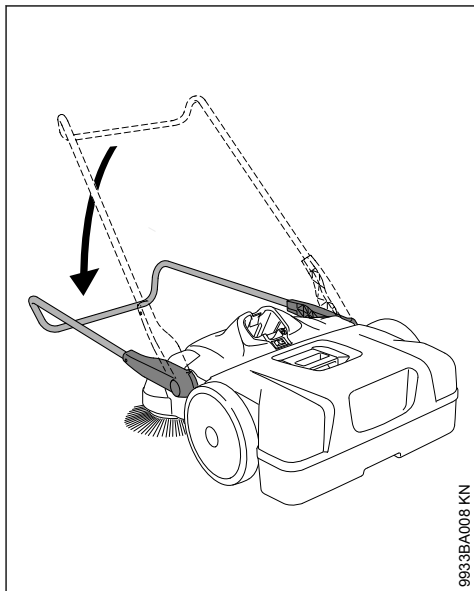

9933BA008 KN

- ▶ Pałkę prowadzący przechylić do przodu

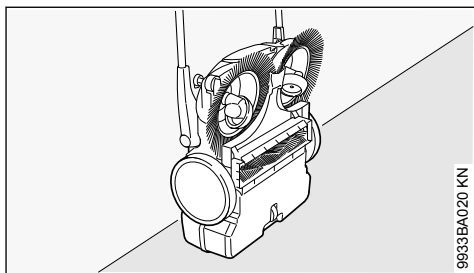

9933BA020 KN

- ▶ Urządzenie postawić w pionie

13.2 Przechowywanie akumulatora

- ▶ Wyjąć akumulator z urządzenia bądź z ładowarki
- ▶ Przechowywać w zamkniętych i suchych pomieszczeniach, w bezpiecznym miejscu. Chronić przed użyciem przez osoby nieupoważnione (np. przez dzieci) oraz przed zanieczyszczeniem.
- ▶ Nie należy przechowywać akumulatora zapasowego w stanie nieużywanym – akumulatory należy używać na przemian

W celu uzyskania optymalnej trwałości akumulator przechowywać przy stanie naładowania około 30 %.

13.3 Przechowywanie ładowarki

- ▶ Wyjąć akumulator
- ▶ Wyjąć wtyczkę z gniazda sieciowego
- ▶ Przechowywać ładowarkę w zamkniętych i suchych pomieszczeniach, w bezpiecznym miejscu. Chronić przed użyciem przez osoby nieupoważnione (np. przez dzieci) oraz przed zanieczyszczeniem.

14 Wykonanie badania i obsługi technicznej przez fachowego dystrybutora

14.1 Prostowanie wygiętych szczecin

Wygięte szczeciny można wyprostować poprzez ich ogrzanie.

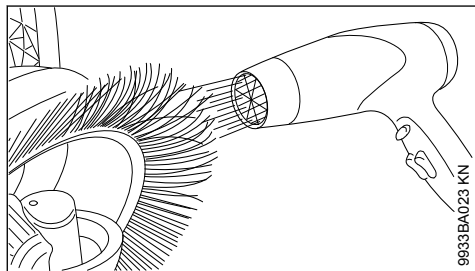

- ▶ Szczeciny podgrzać dmuchawę gorącego powietrza (można też np. suszarką do włosów) i wyprostować

Nie używać dmuchawy gorącego powietrza, otwartych płomieni ani palników. Bardzo wysokie temperatury mogą spowodować trwałe uszkodzenie szczecin.

14.2 Smarowanie przekładni

Przekładnię można zakonserwować olejem silikonowym na bazie alkoholu. Używanie innych

środków smarnych może utrudnić działanie przekładni.

- ▶ Urządzenie postawić w pionie

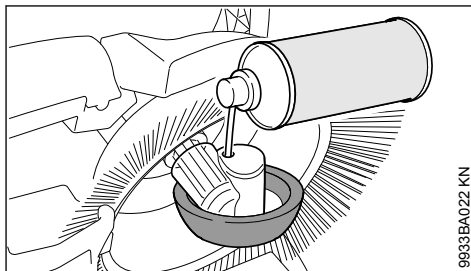

- ▶ Niewielką ilość sprayu silikonowego nanieść przez otwory w obudowie kolowej na przekładnię

14.3 Czyszczenie filtra powietrza

- ▶ Zdjąć zbiornik zamiatania

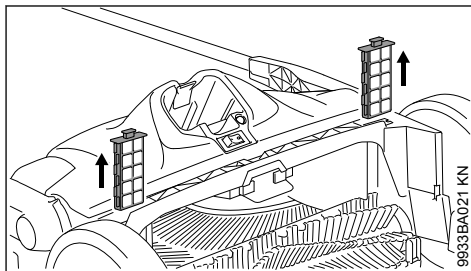

- ▶ Oba elementy filtrujące wyciągnąć z prowadnic
- ▶ Wyjąć wkład piankowy z elementu filtrującego
- ▶ Wkład piankowy przepłukać wodą, wysuszyć i ponownie założyć w elemencie filtrującym
- ▶ Elementy filtrujące włożyć ponownie do urządzenia

15 Wskazówki dotyczące przeglądów technicznych i konserwacji

Podane informacje dotyczą pracy w normalnych warunkach eksploatacyjnych. W warunkach utrudnionej eksploatacji (np. intensywny kurz itp.) oraz wydłużonego dziennego czasu pracy podane terminy należy odpowiednio skrócić. Przed rozpoczęciem jakichkolwiek robót przy urządzeniu należy ustawić wyłącznik urządzenia w pozycji 0 i wyjąć akumulator.		przed rozpoczęciem pracy	po zakończeniu pracy lub codziennie	raz na tydzień	raz na miesiąc	raz w roku	w razie usterki	w razie uszkodzenia	w razie potrzeby
Kompletne urządzenie	Kontrola wzrokowa (stan ogólny)	X							
	Wyczyszczenie		X						
Filtr powietrza	Wyczyszczenie								X
	Wymiana						X		
Szczotki talerzowe i walec zamiatający	Kontrola wzrokowa (stan ogólny)	X	X						
	Wyczyszczenie								X
	Złocić wymianę autoryzowanemu dealerowi ¹⁾						X		
Przekładnia	Przesmarować ²⁾								X
Akumulator	Kontrola wzrokowa	X				X	X		
Akumulator	Wyczyszczenie	X							X
	Sprawdzanie funkcjonowania (wysunięcie akumulatora)	X							
Naklejki ostrzegawcze	Wymiana						X		
¹⁾ Zalecamy korzystanie z serwisu autoryzowanego dealera STIHL ²⁾ patrz „Wykonanie badania i obsługi technicznej przez użytkownika”									

16 Ograniczanie zużycia eksploatacyjnego i unikanie uszkodzeń

Stosowanie się do wskazówek niniejszej instrukcji użytkownika pozwoli uniknąć ponadnormatywnego zużycia eksploatacyjnego urządzenia oraz jego uszkodzeń.

Użytkowanie, obsługa techniczna oraz przechowywanie musi się odbywać z taką starannością, jak to opisano w niniejszej instrukcji obsługi.

Za wszystkie szkody jakie wystąpią wskutek nieprzestrzegania wskazówek dotyczących bezpieczeństwa, obsługi technicznej i konserwacji odpowiada użytkownik urządzenia. Obowiązuje to szczególnie wtedy, gdy:

- dokonano zmian konstrukcyjnych produktu bez zezwolenia firmy STIHL
- zastosowano narzędzia lub elementy wyposażenia, które do niniejszego urządzenia nie zostały dozwolone, nie nadawały się lub nie przedstawiały odpowiedniej jakości
- użytkowano urządzenie w sposób sprzeczny z jego przeznaczeniem
- urządzeniem posługiwano się podczas imprez sportowych czy podczas zawodów
- wystąpiły szkody będące konsekwencją użytkowania urządzenia z podzespołami niesprawnymi technicznie

16.1 Czynności obsługi technicznej

Należy regularnie wykonywać wszystkie czynności, które zostały opisane w rozdziale "Wskazówki dotyczące obsługi technicznej i konserwacji".

cji". Jeżeli czynności obsługi technicznej nie mogą zostać wykonane przez użytkownika, to należy zlecić ich wykonanie wyspecjalizowanemu dystrybutorowi.

Firma STIHL radzi zlecenie wykonywania czynności obsługi okresowych i napraw wyłącznie autoryzowanym dystrybutorom tej firmy. Autoryzowanym dystrybutorom firmy STIHL umożliwia się regularny udział w szkoleniach oraz udostępnia informacje techniczne.

Jeżeli wykonanie czynności obsługi technicznej zostanie zaniedbane lub zostaną one wykonane niefachowo, to mogą powstać szkody, za które odpowiedzialność będzie ponosić sam użytkownik. Należą do nich między innymi:

- uszkodzenia silnika elektrycznego wynikłe z niewykonania obsługi technicznej we właściwym czasie lub niewłaściwym zakresie (np. niewystarczające oczyszczenie przewodników cyrkulacji powietrza chłodzącego)
- uszkodzenia ładowarki powstałe wskutek niewłaściwego podłączenia do sieci zasilania energią elektryczną (niewłaściwe napięcie)
- korozja urządzenia oraz inne szkody będące jej następstwem powstałe w wyniku nieprawidłowego przechowywania lub użytkowania
- uszkodzenia urządzenia powstałe wskutek stosowania części zamiennych o niskiej jakości

16.2 Części zużywające się

Niektóre podzespoły urządzenia mechanicznego – także przy prawidłowym użytkowaniu – ulegają naturalnemu zużyciu eksploatacyjnemu i muszą, w zależności od rodzaju oraz okresu użytkowania, zostać w odpowiednim czasie wymienione. Należą do nich między innymi:

- szczotki talerzowe
- walec zmiatający
- Akumulator

17 Zasadnicze podzespoły urządzenia

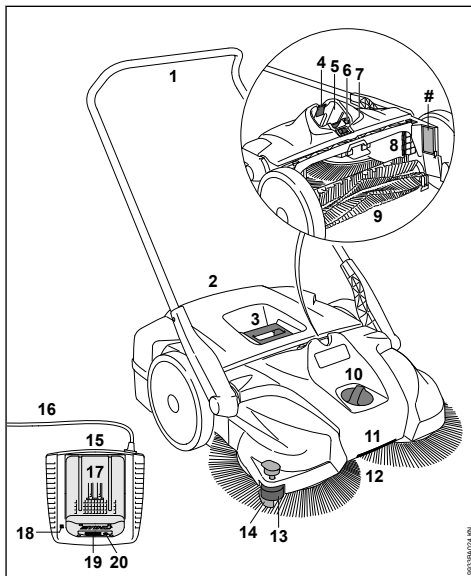

- 1 pałk prowadzący
- 2 zbiornik zmiatania
- 3 uchwyt na zbiorniku zmiatania
- 4 przycisk blokady do zaryglowania akumulatora
- 5 komora na akumulator
- 6 przełącznik zabezpieczenia przed przeciążeniem
- 7 włącznik/wyłącznik
- 8 filtr powietrza
- 9 walec zmiatający
- 10 regulacja wysokości
- 11 uchwyt
- 12 szczotki talerzowe
- 13 boczna rolka prowadząca
- 14 dociskacz
- 15 ładowarka
- 16 przewód zasilający z wtyczką
- 17 akumulator
- 18 diody kontrolne (LED) na ładowarce
- 19 lampki kontrolne (LED) akumulatora
- 20 przycisk do aktywowania lampek kontrolnych (LED) na akumulatorze

numer seryjny

18 Dane techniczne

18.1 Akumulator

Typ: litowo-jonowy
Urządzenie: AP, AR

Urządzenie może być użytkowane wyłącznie z oryginalnymi akumulatorami STIHL AP oraz STIHL AR.

Czas pracy urządzenia zależy od pojemności akumulatora.

18.2 KGA 770

Teor. wydajność 3250 m²/
zamiatania h
Objętość kosza: 50 l
Rodzaj zabezpieczenia: IP20*
Ciężar z akumulatorem AP 80: 17 kg

Wymiary

Pałak prowadzący pionowo

Długość: 800 mm
Szerokość: 800 mm
Wysokość: 1270 mm

Pałak prowadzący w położeniu jazdy

Długość: 1050 mm
Szerokość: 800 mm
Wysokość: 1050 mm

18.3 Wartości hałasu i drgań

Przy ustalaniu wartości hałasu i drgań przyjęto stan pracy urządzenia z najwyższą nominalną prędkością obrotową.

Informacje na temat spełnienia wymagań dyrektywy 2002/44/WE dotyczącej ochrony pracowników przed wibracjami znajdują się na stronie

www.stihl.com/vib

18.3.1 Poziom ciśnienia akustycznego L_p wg EN 60335-2-72

64 dB(A)

18.3.2 Poziom mocy akustycznej L_w wg EN 60335-2-72

80 dB(A)

18.3.3 Wartość drgań a_h odpowiednio do EN 60335-2-72

Uchwyt lewy < 2,5 m/s² Uchwyt prawy < 2,5 m/s²

Współczynnik K-poziomu ciśnienia akustycznego i mocy akustycznej wyznaczony wg dyrektywy 2006/42/WE wynosi 2,5 dB(A), zaś współczynnik K-poziomu drgań wyznaczony wg dyrektywy 2006/42/WE wynosi 2,0 m/s².

Pomiaru podanych wartości drgań dokonano z zastosowaniem znormalizowanego postępowania kontrolnego i mogą one służyć jako materiał porównawczy dla urządzeń elektrycznych.

Rzeczywiste wartości drgań mogą różnić się od wartości podanych w zależności od rodzaju zastosowania urządzenia.

Podane wartości drgań mogą służyć do wstępnej oceny obciążenia drganiami.

Rzeczywiste obciążenie drganiami musi zostać ustalone w drodze oceny. Należy przy tym uwzględnić okresy czasu, w których urządzenie elektryczne pozostawało wyłączone, a także takie, w których urządzenie było włączone jednakże poruszało się bez obciążenia.

18.4 Transport

Akumulatory STIHL spełniają wymagania określone w podręczniku-UN „Badania i kryteria” część III, podpunkt 38.3.

Użytkownik może bez żadnych zastrzeżeń transportować akumulatory STIHL drogą lądową do miejsca eksploatacji urządzenia.

Zastosowane akumulatory litowo-jonowe podlegają przepisom prawa o materiałach niebezpiecznych.

W wypadku transportu przez stronę trzecią (np. transport powietrzny lub spedycja) przestrzegać szczegółowych wymagań podanych na opakowaniu i oznakowaniach.

Przy przygotowywaniu przesyłki musi być obecny specjalista od materiałów niebezpiecznych. Przestrzegać ewentualnie pozostałych krajowych przepisów.

Akumulator zapakować w taki sposób, by nie było możliwe jego poruszanie się w opakowaniu.

Szczegółowe wskazówki dotyczące transportu

www.stihl.com/safety-data-sheets

* Ochronę IP21 uzyskuje się poprzez zastosowanie odpowiednich podzespołów.

18.5 REACH

Rozporządzenie REACH jest unijnym rozporządzeniem w sprawie rejestracji, oceny, udzielania zezwoleń i stosowanych ograniczeń w zakresie chemikaliów.

Informacje dotyczące spełnienia wymagań rozporządzenia REACH (UE) nr 1907/2006 patrz

www.stihl.com/reach

19 Usuwanie zakłóceń w pracy urządzenia

Przed rozpoczęciem wszelkich prac przy urządzeniu należy wyjąć z niego akumulator.		
Usterka	Przyczyna	Sposób usunięcia
Po włączeniu urządzenie nie podejmuje pracy	Brak połączenia elektrycznego między urządzeniem i akumulatorem	Wyjąć akumulator, sprawdzić styki i zamontować ponownie
	Akumulator zbyt słabo naładowany (1 dioda akumulatora miga na zielono)	Ładowanie akumulatora
	Akumulator jest zbyt ciepły/zbyt zimny (1 dioda akumulatora świeci na czerwono)	Ochłodzić akumulator/przy temperaturze około +15°C – +20°C należy delikatnie ogrzać akumulator
	Błąd w akumulatorze (4 diody na akumulatorze migają na czerwono)	Wyjąć akumulator z urządzenia i włożyć go ponownie. Włączyć urządzenie — jeżeli diody nadal migają, akumulator jest uszkodzony i należy go wymienić
	Za wysoka temperatura urządzenia (3 diody akumulatora świecą na czerwono)	Urządzenie jest nadmiernie rozgrzane – należy je schłodzić
	Usterka elektromagnetyczna lub błąd w urządzeniu (3 diody na akumulatorze migają na czerwono)	Wyjąć akumulator z urządzenia i włożyć go ponownie. Włączyć urządzenie — jeżeli diody nadal migają, to urządzenie jest niesprawne i należy przekazać je autoryzowanemu dealerowi ¹⁾ w celu sprawdzenia
	Wilgoć w urządzeniu i/lub w akumulatorze	Osuszyć urządzenie/akumulator
Urządzenie wyłącza się podczas pracy	Akumulator lub moduł elektroniczny urządzenia są nadmiernie rozgrzane	Wyjąć akumulator z urządzenia, ochłodzić akumulator i urządzenie
	Usterka elektryczna lub elektromagnetyczna	Wyjąć akumulator i włożyć go ponownie
	Zadziałano temperaturowe zabezpieczenie przed przeciążeniem – zbyt duże ustawienie docisku zamiatania	Dostosować docisk zamiatania do zamiatanego podłoża Odczekać ok. 30 sekund, aż do ostygnięcia zabezpieczenia przed przeciążeniem
	Zadziałano temperaturowe zabezpieczenie przed przeciążeniem – zablokowane szczotki talerzowe lub walec zamiatający	Usunąć przyczynę zablokowania Odczekać ok. 30 sekund, aż do ostygnięcia zabezpieczenia przed przeciążeniem. Przy zablokowanym walcu zamiatającym wyłączyć przełącznikiem

Przed rozpoczęciem wszelkich prac przy urządzeniu należy wyjąć z niego akumulator.		
Usterka	Przyczyna	Sposób usunięcia
		zabezpieczenie przed przeciężeniem
Czas pracy urządzenia jest za krótki	Akumulator nie jest całkowicie naładowany	Ładowanie akumulatora
	Okres trwałości akumulatora dobiegł końca lub został przekroczony	Zbadać ¹⁾ akumulator i ewentualnie wymienić
	Zbyt nisko ustawiona regulacja wysokości – zbyt mocny docisk szczotek talerzowych	Dostosować regulację wysokości do zamiatanego podłoża
Akumulator zacina się podczas wkładania do urządzenia/ładowarki	Zanieczyszczone prowadnice/styki	Ostrożnie oczyścić prowadnice/zestyki
Ładowanie akumulatora nie następuje mimo świecenia na zielono diody akumulatora	Akumulator jest zbyt ciepły/zbyt zimny (1 dioda akumulatora świeci na czerwono)	Ochłodzić akumulator/przy temperaturze około +15°C – +20°C należy delikatnie ogrzać akumulator Ładowarkę należy eksploatować w zamkniętych i suchych pomieszczeniach, w temperaturze otoczenia od +5°C do +40°C.
Dioda ładowarki miga na czerwono	Brak połączenia elektrycznego między ładowarką i akumulatorem	Wyjąć akumulator i włożyć go ponownie
	Błąd w akumulatorze (4 diody na akumulatorze migają przez około 5 sekund na czerwono)	Wyjąć akumulator z urządzenia i włożyć go ponownie. Włączyć urządzenie — jeżeli diody nadal migają, akumulator jest uszkodzony i należy go wymienić
	Błąd w ładowarce	Zlecić sprawdzenie ładowarki autoryzowanemu dealerowi ¹⁾
Urządzenie prowadzi się z utrudnieniami	Zablokowane szczotki talerzowe lub walec zamiatający	Usunąć przyczynę zablokowania
	Nieprawidłowe ustawienie docisku zamiatania	Dostosować docisk zamiatania do zamiatanego podłoża
	Utrudniona praca przekładni	Elementy przekładni posmarować sprayem silikonowym ²⁾
¹⁾ Zalecamy korzystanie z serwisu autoryzowanego dealera STIHL		
²⁾ patrz „Wykonanie badania i obsługi technicznej przez użytkownika”		

20 Wskazówki dotyczące napraw

Użytkownicy urządzenia mogą wykonywać tylko te przeglądy techniczne i konserwacje, które zostały opisane w niniejszej Instrukcji użytkownika. Wykonanie wszystkich innych robót należy zlecić wyspecjalizowanemu dystrybutorowi.

Firma STIHL radzi zlecenie wykonywania czynności obsługi okresowych i napraw wyłącznie autoryzowanym dystrybutorom tej firmy. Autoryzowanym dystrybutorom firmy STIHL umożliwia

się regularny udział w szkoleniach oraz udostępnia Informacje techniczne.

Należy posługiwać się wyłącznie częściami zamiennymi dozwolonymi do stosowania przez firmę STIHL do napraw niniejszego urządzenia lub równorzędnych technicznie. Należy stosować wyłącznie kwalifikowane części zamienne. W przeciwnym razie może to prowadzić do zagrożenia wystąpieniem wypadków przy pracy lub do uszkodzenia urządzenia.

Firma STIHL zaleca stosowanie oryginalnych części zamiennych tej firmy.

Oryginalne części zamienne firmy STIHL można rozpoznać po numerze katalogowym części zamiennej, po napisie **STIHL** a także po znaku części zamiennych STIHL **GS** (na mniejszych częściach zamiennych znak ten może występować samodzielnie).

21 Utylizacja

Informacje na temat utylizacji są dostępne w lokalnym urzędzie lub u dealera marki STIHL.

Nieprawidłowa utylizacja może powodować szkody na zdrowiu i obciążać środowisko.

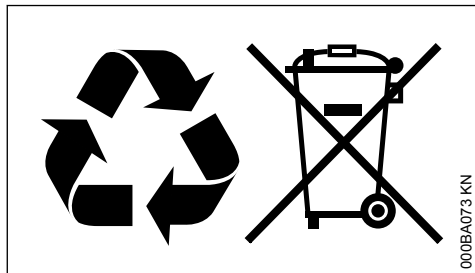

- ▶ Produkty STIHL i ich opakowania zgodnie z lokalnymi przepisami oddać do właściwego miejsca zbiórki w celu recyklingu.
- ▶ Nie wyrzucać do zwykłego pojemnika na odpady komunalne.

22 Deklaracja zgodności UE

ANDREAS STIHL AG & Co. KG
Badstr. 115
D-71336 Waiblingen

Niemcy

oświadcza na własną odpowiedzialność, że

Urządzenie:	Zamiatarka akumulatorowa
Marka:	STIHL
Typ:	KGA 770
Nr identyfikacyjny serii:	4860

spełnia obowiązujące postanowienia dyrektyw 2006/42/WE, 2014/30/UE, 2000/14/WE oraz 2011/65/UE i zostało opracowane oraz wykonane zgodnie z obowiązującymi w dniu produkcji wersjami następujących norm:

EN 55014-1, EN 55014-2, EN 60335-1, EN 60335-2-72

Do ustalenia zmierzonego i gwarantowanego poziomu mocy akustycznej zastosowano postępowanie przewidziane przez dyrektywę 2000/14/WE, załącznik V.

Zmierzony poziom mocy akustycznej

KGA 770 80 dB(A)

Gwarantowany poziom mocy akustycznej

KGA 770 82 dB(A)

Przechowywanie dokumentacji technicznej:

ANDREAS STIHL AG & Co. KG
Produktzulassung

Rok produkcji, kraj produkcji oraz numer seryjny są podane na urządzeniu.

Waiblingen, 15.07.2021

ANDREAS STIHL AG & Co. KG

z up.

dr Jürgen Hoffmann

kierownik Działu Dopuszczania Produktów
i Regulacji Prawnych



23 Deklaracja zgodności UKCA

ANDREAS STIHL AG & Co. KG
Badstr. 115
D-71336 Waiblingen

Niemcy

oświadcza na własną odpowiedzialność, że

Urządzenie:	Zamiatarka akumulatorowa
Marka:	STIHL
Typ:	KGA 770
Nr identyfikacyjny serii:	4860

spełnia obowiązujące postanowienia brytyjskich rozporządzeń Supply of Machinery (Safety) Regulations 2008, Electromagnetic Compatibility Regulations 2016, Noise Emission in the Environment by Equipment for use Outdoors Regulations 2001 oraz The Restriction of the Use of Certain Hazardous Substances in Electrical and Electronic Equipment Regulations 2012 oraz zostało skonstruowane i wyprodukowane zgodnie z poniższymi normami w wersjach obowiązujących w dniu produkcji:

EN 55014-1, EN 55014-2, EN 60335-1,
EN 60335-2-72

Przy ustalaniu zmierzonego oraz gwarantowanego poziomu ciśnienia akustycznego zastosowano postępowanie przewidziane przez brytyjskie rozporządzenie Noise Emission in the Environment by Equipment for use Outdoors Regulations 2001, Schedule 8.

Zmierzony poziom mocy akustycznej

KGA 770 80 dB(A)

Gwarantowany poziom mocy akustycznej

KGA 770 82 dB(A)

Przechowywanie dokumentacji technicznej:

ANDREAS STIHL AG & Co. KG

Rok produkcji, kraj produkcji oraz numer seryjny są podane na urządzeniu.

Waiblingen, 15.07.2021

ANDREAS STIHL AG & Co. KG

z up.



dr Jürgen Hoffmann

kierownik Działu Dopuszczania Produktów
i Regulacji Prawnych



Съдържание

1	Относно това ръководство за употреба	241
2	Указания за безопасност и техника на работа.....	242
3	Комплектуване на моторния уред.....	246
4	Транспортиране на уреда	247
5	Електрическо свързване на зарядното устройство за акумулатори.....	249
6	Заредете акумулатора (батерията).....	249
7	Светлинни диоди (LED) на акумулатора	250
8	Светлинен диод (LED) на зарядното устройство.....	252
9	Включване на моторния уред.....	252

10	Процес на работа.....	253
11	Изключване на моторния уред.....	254
12	След работа.....	255
13	Съхранение на моторния уред.....	255
14	Проверка /изпитание и поддръжка от потребителя.....	256
15	Указания за обслужване и поддръжка.....	257
16	Минимизиране на износването и избягване повреди	258
17	Основни части на моторния уред.....	259
18	Технически данни.....	260
19	Отстраняване на смущенията при работа	261
20	Указания за ремонт.....	263
21	Отстраняване (на отпадъци).....	263
22	Декларация на ЕС (EU) за съответствие	263
23	Декларация за съответствие UKCA.....	264

1 Относно това ръководство за употреба

1.1 Картинни символи

Всички картинни символи, които са поставени на уреда, са обяснени в това ръководство за употреба.

1.2 Означение на разделите / главите от текста



Предупреждение за опасност от злополуки и наранявания на физически лица, както и от сериозни имуществени щети.



Предупреждение за повреда на уреда или отделни негови части.

1.3 Техническо усъвършенстване

Фирмата STIHL работи непрекъснато по усъвършенстването на всички машини и уреди от продукцията си; затова си запазваме правото да променяме обхвата на доставка по отношение на формата, техниката и оборудването без предварително да съобщаваме за това.

Въз основа на текстовата и илюстрационна информация в това ръководство за употреба не могат да се правят рекламации.

2 Указания за безопасност и техника на работа



При работа с този уред са необходими специални мерки за безопасност.



Преди първото пускане в експлоатация на уреда прочетете внимателно цялото ръководство за употреба и го съхранявайте на сигурно място за по-нататъшна употреба. Несъблюдаването на ръководството за употреба може да се окаже опасно за живота.



ПРЕДУПРЕЖДЕНИЕ

- Деца или младежи не трябва да работят с уреда. Надзиравайте децата, за да сте сигурни, че не си играят с уреда
- Уредът може да се използва само от лица, които са инструктирани как да го използват и боравят с него, или могат да предоставят доказателство, че могат да работят безопасно с него
- Лицата, които н могат да работят безопасно с уреда поради ограничени физически, сетивни или умствени способности, могат да работят с него само под наблюдение или съгласно инструкциите на отговорно лице
- Уредът да се предоставя или дава назаем само на лица, които са запознати с този модел и използването му - винаги предоставяйте и ръководството за употреба



Извадете акумулаторната батерия от уреда при:

- Дейности по почистването
- Оставяне на уреда
- Транспортиране
- Съхранение
- Ремонти работи и техническа поддръжка
- При опасност и авария

По този начин се предотвратява неволно задействане или стартиране на двигателя.

Спазвайте местните предписания за предпазване от злополука, като например тези на професионалните дружества, на социалните каси, на ведомствата за трудова защита и др.

Ако уредът не се използва, да се изолира така, че да не представлява опасност за никого. Защитете уреда от неотризиран достъп.

Потребителят носи отговорност за всякакви злополуки или опасности, които могат да възникнат спрямо други лица или тяхно имущество.

Който работи за пръв път с уреда: трябва да му бъде обяснено от доставчика или от друг специалист как с него се борави безопасно – или да вземе участие в специализиран курс.

Времето за употреба на шумоотделящи уреди може да бъде ограничено от съответните национални, а също така и от местните, локални разпоредби.

Уредът да се пуска в действие само тогава, когато всички негови конструктивни части са изправни и без повреди.

2.1 Физическа годност

Който работи с уреда, трябва да бъде отпочинал, здрав и в добро физическо състояние.

Лицата, които поради здравословни причини не бива да се напрягат и натоварват, трябва да се осведомят при лекаря си дали работата с този уред е възможна за тях.

Забранена е работата с уреда след употребата на алкохол, на медикаменти или наркотици, намаляващи способността на реагиране.

2.2 Употреба по предназначение

Акумулаторната моторна метла дава възможност за отстраняване на шума, трева, хартия и други подобни от равни и твърди повърхности. Дисковите метли и моторната ролкова метла се задвижват от двигатели.

Акумулаторната моторна метла може да се управлява и без двигател.

Да не се измитат опасни за здравето материали.

Уредът не е подходящ за замитане на течности.

В никакъв случай с уреда да не се метат експлозивни прахове, течности, киселини или разтворители.

С уреда да не се работи в застрашени от експлозия участъци.

Уредът да не се използва като средство за транспорт.

Използването на уреда за други цели не е позволено и може да доведе до злополуки

или повреди на уреда. Не предприемайте каквито и да било промени по това изделие – това също може да доведе до злополуки или повреди на уреда.

2.3 Условия за употреба



Не работете с уреда ако вали дъжд, както и в мокра или много влажна околна среда. Не оставяйте уреда на открито, ако вали дъжд.

2.4 Облекло и екипировка

Носете отговарящи на предписанията облекло и екипировка.



Дългите коси трябва да са прибрани (с кърпа за глава, шапка, каска и др.).

Не носете дрехи, които могат да бъдат захванати от подвижните части на уреда. Не носете и никакви шалове, вратовръзки и украшения.

Носете здрави обувки с предпазващи от хлъзгане подметки с грайфери.

STIHL предлага обширна програма за лични предпазни средства.

2.5 Транспортиране

Съблюдавайте съответните глави в ръководството за употреба.

Винаги изключвайте уреда и изваждайте акумулаторната батерия от уреда - дори и при транспортиране на къси разстояния. По този начин се предотвратява неволно задействане или стартиране на двигателя.

Уредът да не се носи за ръкохватката на контейнера за пометените отпадъци.

В превозни средства: уредът да се подсигури срещу преобръщане и повреждане.

2.6 Принадлежности

Използвайте само такива части или принадлежности, които са изрично одобрени от STIHL за монтаж на този уред – или технически идентични части. При въпроси се обрънете към специализиран търговски обект. Използвайте само висококачествени инструменти или принадлежности. В противен случай съществува опасност от злополуки или от повреди на уреда.

STIHL препоръчва за монтаж към тази машина да се използват предлаганите от

STIHL оригинални части и принадлежности. Те са оптимално съгласувани по своите качества с продукта и с изискванията на потребителя.

Не предприемайте никакви промени по апарата – това може да доведе до намаляване безопасността на работа. STIHL не поема отговорност за щети, нанесени на физически лица или материални щети, възникнали в резултат от използването на неразрешени прикачни приспособления.

2.7 Задвижване

Акумулаторна батерия

Непременно съблюдавайте и съхранявайте на сигурно място доставената с уреда листовка-приложение с инструкции или ръководството за употреба на акумулатори STIHL.

За допълнителни указания за безопасност – виж

www.stihl.com/safety-data-sheets

Зарядно устройство

Съблюдавайте и съхранявайте на сигурно място доставената с уреда листовка-приложение с инструкции за зарядни устройства STIHL.

2.8 Преди работа

Проверете дали уредът е в състояние за безопасна работа – съблюдавайте съответните глави в ръководството за употреба на уреда:

- Превключвателят на уреда трябва да се завърта лесно в положение **0**
- Превключвателят на уреда трябва да се намира в положение **0**
- Проверете приемното гнездо за акумулаторната батерия на уреда за наличието на чужди тела
- Поставете акумулаторната батерия правилно – трябва да се фиксира с щракване
- Да не се използват дефектни или деформирани акумулаторни батерии
- Ръкохватките да са винаги чисти и сухи, по тях да няма масло и замърсявания – важно за безопасно управление на уреда
- Проверете стабилността на дъгообразната дръжка за придвижване на уреда
- Проверете състоянието на корпуса на машината
- Проверете състоянието и стабилността на контейнера за пометените отпадъци

- Проверете дисковите метли и моторната ролкова метла за заседнали части и залепнали по тях замърсявания – космите на четката трябва да бъдат лесно подвижни
- Проверете настройката на налягането при метене и ако е необходимо, го регулирайте в съответствие с почистваната повърхност
- Не предприемайте каквито и да било промени по устройствата за обслужване и предпазните устройства

Разрешава се работа с уреда само когато той е в пълна изправност – **опасност от злополука!**

Не задействайте превключвателя на уреда с крак.

2.9 По време на работа

При заплашваща опасност или в случай на авария веднага изключете уреда и извадете акумулаторната батерия.

С уреда може да работи само един човек – забранено е присъствието на други лица в работната зона.

Дръжте надалеч деца, животни и наблюдатели.

В случай на блокирали дискови метли или блокирала моторна ролкова метла изключете уреда и извадете акумулаторната батерия - едва след това отстранете блокадата. Носете ръкавици за тежка работа за да предотвратите наранявания от порязване с остри предмети.

Никога не докосвайте въртящите се косми на четката – **опасност от злополука!**

По време на работа не се блъскайте в предмети, като например етажерки, строителни скелета – опасност от преобръщане или падане на предмети

Никога не оставяйте уреда да работи без наблюдение.

Не използвайте уреда без монтиран контейнер за пометените отпадъци.

Предпазливост при поледица, влага, сняг, на стръмни склонове, по неравни терени и т.н. – **опасност от подхлъзване!**

Правете редовно паузи за почивка по време на работа, за да предотвратите преумора и изтощение, в противен случай – **опасност от злополука!**

При образуване и отделяне на прах трябва винаги да се носи прахозащитна маска.

При доловими промени в хода на двигателя (като например по-силни вибрации, затруднена подвижност) – прекъснете работата и отстранете причините за тези промени.

В случай, че уредът е бил изложен на неотговарящо на предназначението му натоварване (като например въздействие на сила при удар или падане), то преди по-нататъшното му използване трябва непременно да се провери изправността му за работа – виж също и раздел "Преди да започнете работа". Проверявайте по-специално функционалната годност на предпазните устройства. В никакъв случай не работете повече с апарати, които не са технически безопасни. В случай на съмнение потърсете помощта на специализиран търговски обект.

Да не се помитат горящи или тлеещи предмети – като например цигари, пепел или кибрит – **опасност от пожар!**

Преди да оставите уреда: изключете го и извадете акумулаторната батерия.

2.10 След приключване на работа

След всяко използване на машината изпразвайте контейнера за пометените отпадъци.

Преди изпразване на контейнера за пометените отпадъци: изключете уреда.

При изпразване на контейнера за пометените отпадъци носете ръкавици за тежка работа, за да предотвратите наранявания от например парчета стъкло, метал, или от други остри предмети.

Изпразвайте контейнера за пометените отпадъци по възможност на открито, за да избегнете образуване на прах.

2.11 Почистване на уреда

Почистете уреда от прах и мръсотия - не използвайте разтворители на мазнини.

Пластмасовите детайли да се почистват с кърпа. Използването на силни средства за почистване може да повреди пластмасата.

При почистване на дисковите метли или на моторната ролкова метла носете ръкавици за тежка работа, за да предотвратите наранявания от порязване с остри предмети.

За почистване на уреда не използвайте водоструйки. Мощната водна струя може да повреди части на уреда.

Не пръскайте уреда с вода.

Не почиствайте дисковите метли и моторната ролкова метла с въздух под налягане. Силната въздушна струя може да повреди космите на четките.

2.12 Съхранение на уреда

Ако уредът не се използва, да се изолира така, че да не представлява опасност за никого. Защитете уреда от неоторизиран достъп.

Подсигурявайте уреда срещу преобъщане и падане или срещу неконтролирано отваряне и затваряне на дъгообразната дръжка за придвижване на уреда.

Не хващайте в обхвата на завъртане на дъгообразната дръжка за придвижване на уреда – неволно преобръщане на дъгообразната дръжка, части от тялото Ви могат да се заклепят между дръжката и корпуса на машината – **опасност от нараняване!**

Съхранявайте уреда в сухо помещение, превключвател на уреда в положение 0 и с извадена акумулаторна батерия.

2.13 Техника на работа

2.13.1 Държане и управление на уреда

С уреда може да работи само един човек – забранено е присъствието на други лица в работната зона.



9933BA001 KN

Дъгообразната дръжка за придвижване на уреда да се държи винаги здраво с ръце.

Бутайте уреда напред и настройвайте скоростта на придвижване към терена и околността.

Малки възвишения от 2 – 3 cm могат да се преминат с леко натискане надолу на дъгообразната дръжка за придвижване на уреда.

При намалена производителност на почистване проверете дали дисковите метли или моторната ролкова метла са блокирани или износени.

Състояние на напълване на контейнера за пометените отпадъци

Контейнерът за пометените отпадъци е пълен, когато по време на метенето поетите нечистотии започнат да излизат от него отстрани.

За да можете да продължите да работите още малко след това, повдигнете уреда отпред, за да се преместят поетите нечистотии назад. По този начин вместимостта на контейнера за пометените отпадъци може да се използва по-пълноценно.

При помитане на тежки боклуци като например ситна баластра, ако контейнерът за пометените отпадъци е пълен, центърът на тежестта на уреда се премества назад.

Поради тази причина дисковите метли имат по-малък контакт с почишваната повърхност и производителността на почистване намалява.

2.14 Поддръжка и ремонт

Преди започване на всякакви дейности за ремонт и поддръжка изключвайте апарата от прекъсвача на апарата – положение 0 и изваждайте акумулаторната батерия от апарата. По този начин се предотвратява неволно задействане или стартиране на двигателя.

Редовно поддържайте апарата. Да се извършват само тези дейности по поддръжката и ремонта, които са описани в ръководството за употреба. Всички други дейности трябва да се възлагат на специализиран търговски обект.

Фирма STIHL препоръчва работите по поддръжката и ремонта да се възлагат само на специализиран търговски обект на STIHL. За специализираните търговски обекти на STIHL редовно се провеждат квалификационни курсове за обучение и им се предоставя най-новата техническа информация.

Да се използват само висококачествени резервни части. В противен случай съществува опасност от злополуки за работещите или повреди на апарата. Ако имате въпроси относно тази тема, се обърнете към специализиран търговски обект.

STIHL препоръчва да се използват само оригинални резервни части на STIHL. Те са оптимално съгласувани по своите качества със съответния апарат и с изискванията на потребителя.

Не предприемайте каквито и да било промени по моторния апарат – това може да застраши безопасността на работа – **опасност от злополука!**

Да се проверява редовно изправността на изолацията и остаряването (трошливостта) на електрическите контакти, както и на захранващия кабел и щепсела за мрежата на зарядното устройство.

Ремонтът или съответно смяната на електрическите конструктивни елементи, като например на захранващия кабел на зарядното устройство, трябва да се извършват само от специалисти електротехници.

Поддържайте чисти от замърсители направляващите канали на акумулаторната батерия – ако е необходимо ги почиствайте.

При смяна на дисковите метли или на метящия валеж носете ръкавици за тежка работа, за да предотвратите наранявания от порязване с остри предмети.

3 Комплектуване на моторния уред

Преди първото пускане в експлоатация към апарата трябва да се монтира дъгообразната дръжка за придвижване на апарата.

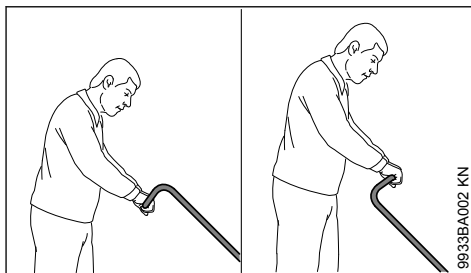

В зависимост от ръста на ползвателя на апарата, дъгообразната дръжка за придвижване на апарата може да се монтира в 2 различни положения.

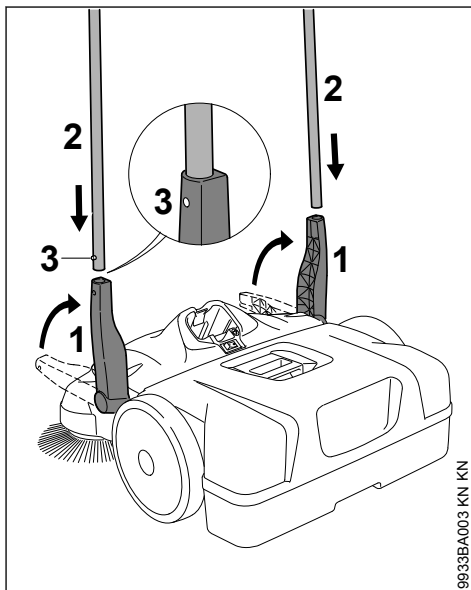

- ▶ Поставете държателите (1) перпендикулярно нагоре
- ▶ Вкарайте дъгообразната дръжка за придвижване на апарата (2) едновременно в двата държателя (1) – спирателните пружини (3) трябва да се фиксират

4 Транспортиране на уреда

4.1 Пренасяне на апарата

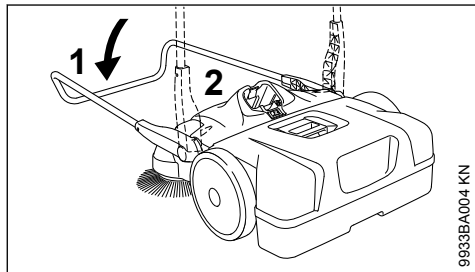

9933BA004 KN

- ▶ Отметнете дъгообразната дръжка за придвижване на апарата (1) напред
- ▶ Хванете апарата за ръкохватката (2) и го поставете перпендикулярно

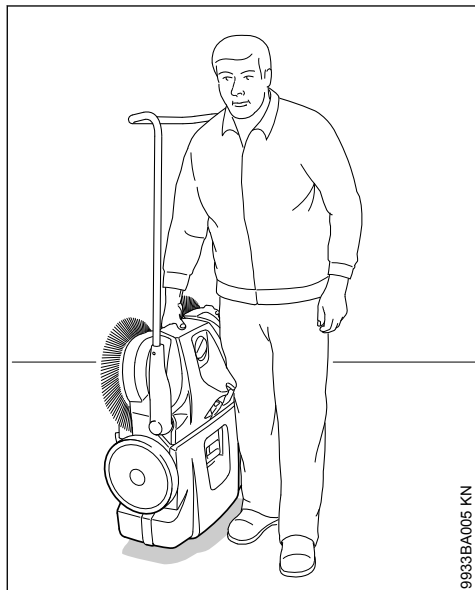

9933BA005 KN

- ▶ Носете апарата за ръкохватката – дисковите метли сочат настрани от тялото на работещия

4.2 В превозни средства

Поставете апарата така, че космите на четките на дисковите метли да не се извиват.

Изкривените косми на четките могат в противен случай да се деформират завинаги.

Изкривените косми на четките могат отново да се изправят посредством загряване със сушоар за коса – виж раздел "Проверка и обслужване от ползвателя".

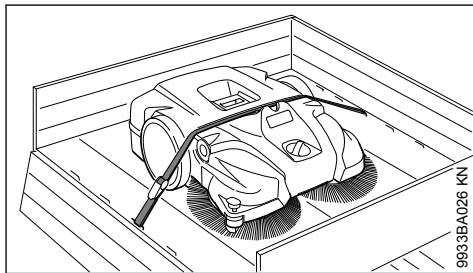

9933BA026 KN

Подсигурете апарата срещу плъзгане с помощта на затегателен ремък.

- ▶ Поставете затегателния ремък между контейнера за пометените отпадъци и корпуса на апарата. Не го затягайте прекалено силно, за да избегнете повреждане на апарата

За да се спести пространство при транспортиране с превозни средства, дъгообразната дръжка за придвижване на апарата може да се свали от апарата.

4.3 Дъгообразна дръжка за придвижване на апарата

Демонтиране

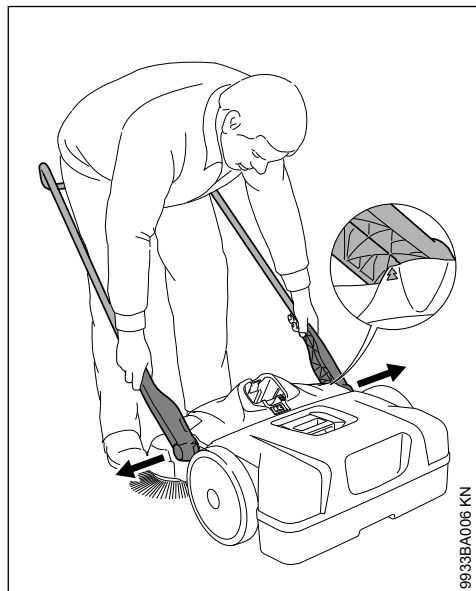

- ▶ Застанете пред апарата и завъртете дъгообразната дръжка за придвижване на апарата под ъгъл от 45° към земята (стрелките на корпуса трябва да се припокриват с напречното звено на държателя)
- ▶ Отделете с натискане двата държателя един от друг и ги извадете едновременно от двете приспособления за закрепване, намиращи се на апарата

Монтиране

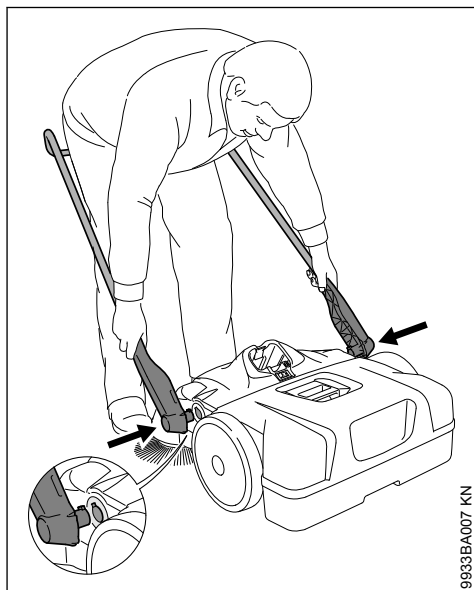

- ▶ Застанете в средата на дъгообразната дръжка за придвижване на апарата и хванете с ръце двата държателя
- ▶ Отделете с натискане двата държателя малко един от друг
- ▶ Вкарайте държателите едновременно в двете приспособления за закрепване, намиращи се на апарата – издатъците на държателите съответстват на отворите на приспособленията за закрепване

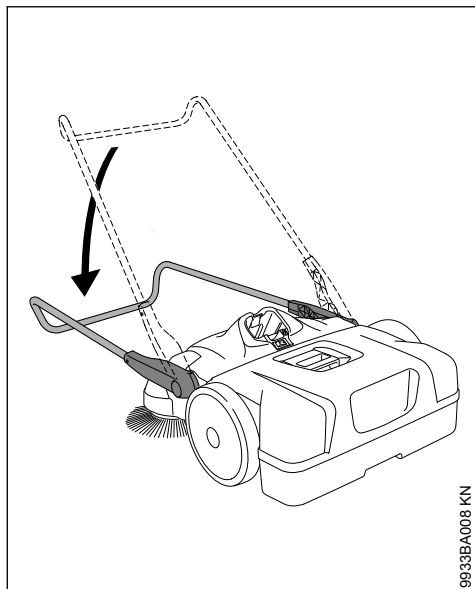

99-33BA008 KN

- ▶ Наклонете надолу дъгообразната дръжка за придвижване на апарата – по този начин държателите се заключват в приспособленията за закрепване към апарата и се свързват здраво с апарата

5 Електрическо свързване на зарядното устройство за акумулатори

Напрежението на електрическата мрежа и работното напрежение трябва да съвпадат.

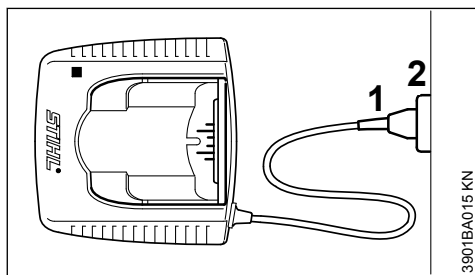

3901BA015 KN

- ▶ Вкарайте щепсела за включване в мрежата (1) в контакта (2)

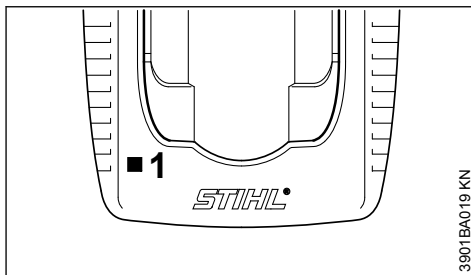

3901BA019 KN

След електрическото свързване на зарядното устройство за акумулатори към захранването от електрическата мрежа, се извършва самотестуване на уреда. По време на този процес светлинният диод (1) на зарядното устройство светва за около 1 секунда зелено, след това червено и отново изгасва.

6 Заредете акумулатора (батерията)

При доставката акумулаторът не е напълно зареден.

Препоръчва се преди първото пускане в действие акумулаторът (батерията) да се зареди изцяло.

- ▶ Свържете зарядното устройство към електрическото захранване – напрежението на електрическата мрежа и работното напрежение на зарядното устройство трябва да съвпадат – виж раздел "Електрическо свързване на зарядното устройство"

Използвайте зарядното устройство само в затворени и сухи помещения при температура на околната среда между +5 °C и +40 °C.

Зареждайте само сухи акумулатори. Преди да започнете зареждането, оставете мокрите акумулатори да изсъхнат.

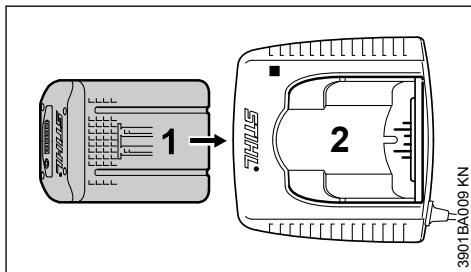

3901BA009 KN

- ▶ Вкарайте акумулатора (батерията) (1) в зарядното устройство (2), докато почувствате първото съпротивление – след това го изтласкайте до упор

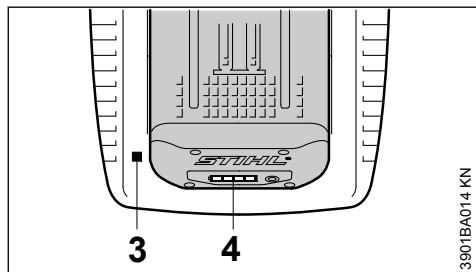

След поставяне на акумулатора светлинният диод (3) на зарядното устройство започва да свети – виж раздел "Светлинни диоди (LED) на зарядното устройство".

Процесът на зареждане започва веднага щом светлинните диоди (4) на акумулатора започнат да светят зелено – виж раздел "Светлинни диоди (LED) на акумулатора".

Времето за зареждане зависи от различни влияещи фактори, като състоянието на акумулатора, температурата на околната среда, и др. и затова може да се различава от даденото в наръчника време за зареждане.

По време на работа акумулаторът в уреда се нагрява. Ако в зарядното устройство се постави топъл акумулатор, може преди зареждането да се наложи охлаждане на акумулатора. Процесът на зареждане започва едва когато акумулаторът се охлади. Времето за зареждане може да се удължи поради времето, необходимо за охлаждане.

По време на процеса на зареждане акумулаторът и зарядното устройство се затоплят.

6.1 Зарядни устройства AL 300, AL 500

Зарядните устройства AL 300 и AL 500 са снабдени с духателна уредба за охлаждане на акумулатора.

6.2 Зарядно устройство AL 100

Зарядното устройство AL 100 изчаква със започването на процеса на зареждане, докато акумулаторът се охлади от само себе си. Охлаждането на акумулатора се извършва посредством отдаването на топлина към околния въздух.

6.3 Край на зареждането

Когато акумулаторът е изцяло зареден, зарядното устройство се изключва автоматично, тогава:

- изгасват светлинните диоди на акумулатора
- изгасва светлинният диод на зарядното устройство
- духателното устройство на зарядното устройство се изключва (ако има налично такова в зарядното устройство)

След приключване на зареждането, извадете заредения акумулатор от зарядното устройство.

7 Светлинни диоди (LED) на акумулатора

Четири светодиода показват степента на зареждане на акумулаторната батерия, както и явяващи се проблеми по акумулаторната батерия или апарата.

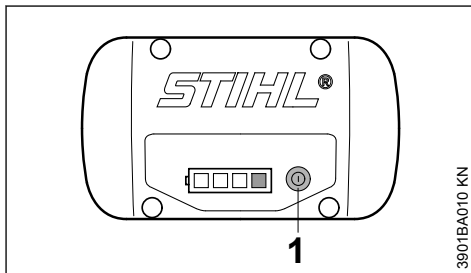

- ▶ Натиснете бутона (1), за да активирате индикатора – индикацията изгасва автоматично след 5 секунди

Светодиодите могат да светят респ. мигат в зелено или червено.

- Светодиодът свети постоянно зелено.
- Светодиодът мига зелено.
- Светодиодът свети постоянно червено.
- Светодиодът мига червено.

7.1 При зареждане

Светодиодите на зарядното устройство показват чрез постоянно светене или мигане протичането на процеса на зареждане.

По време на зареждане капацитетът, който в момента се зарежда, се отчита от зелено мигащ светодиод.

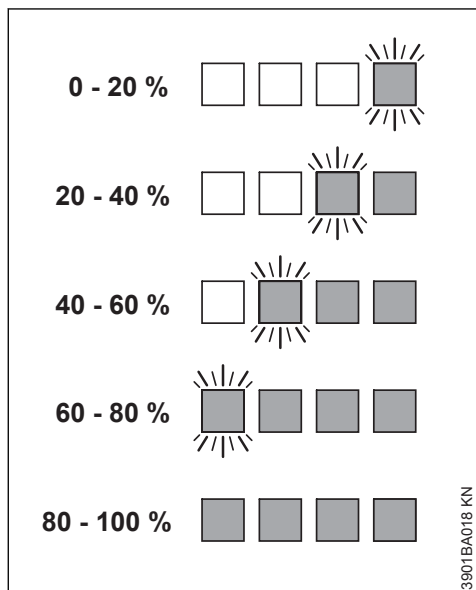

Когато процесът на зареждане завърши, светодиодите на акумулатора се самоизключват автоматично.

Ако светодиодите на акумулатора мигат или светят в червено – виж раздел „Ако червените светодиоди светят постоянно/мигат“.

7.2 По време на работа

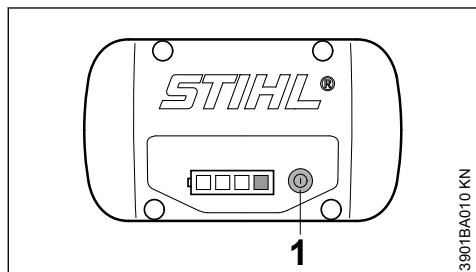

- ▶ Натиснете бутона (1), за да активирате индикатора – индикацията изгасва автоматично след 5 секунди

Зелените светодиоди показват чрез постоянна светене или мигане състоянието на зареждане.

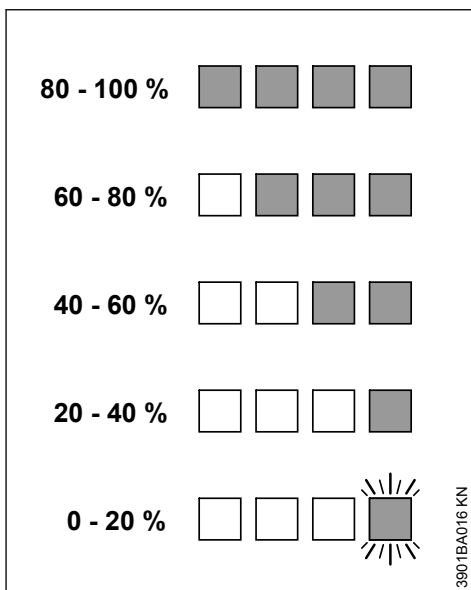

Ако светодиодите на акумулатора мигат или светят в червено – виж раздел „Ако червените светодиоди светят постоянно/мигат“.

7.3 Ако червените светлинни диоди постоянно светят/мигат

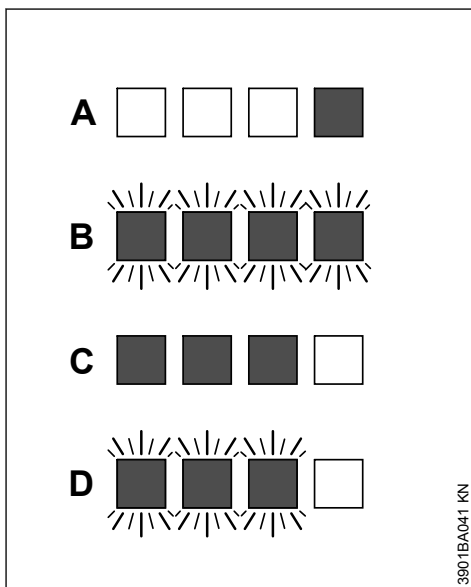

A	1 светодиод свети постоянно в червено:	Акумулаторната батерия е твърде топла ¹⁾ 2)/ студена ¹⁾
B	4 светлинни диода мигат в червено:	Смущение във функцията на акумулатора ³⁾
C	3 светлинни диода светят постоянно в червено:	Апаратът е прекалено топъл – оставете го да се охлади за известно време
D	3 светлинни диода мигат в червено:	Смущение във функцията на уреда ⁴⁾

8 Светлинен диод (LED) на зарядното устройство

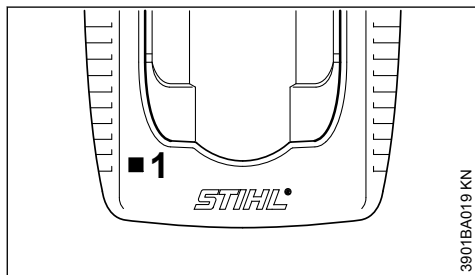

Светлинният диод (1) на зарядното устройство за акумулатори може да свети зелено или да мига червено.

8.1 Постоянна зелена светлина...

... може да има следното значение:

¹⁾ При зареждане: След охлаждането/затоплянето на акумулаторната батерия процесът на зареждане стартира автоматично.

²⁾ По време на работа: Апаратът се самоизключва – оставете акумулаторната батерия да се охлади за известно време, за целта евентуално извадете акумулаторната батерия от апарата.

³⁾ Електромагнитно смущение или дефект. Извадете акумулаторната батерия от апарата и отново я сложете. Включете апарата – ако светодиодите все още мигат, акумулаторната батерия е дефектна и трябва да се смени.

⁴⁾ Електромагнитно смущение или дефект. Извадете акумулатора от уреда. Почистете от замърсявания контактите в акумулаторната шахта с тъп предмет. Поставете обратно акумулаторната батерия. Включете уреда – ако светодиодите все още мигат, уредът не функционира правилно и трябва да се провери от специализиран дилър – STIHL препоръчва специализиран дилър на STIHL.

- се зарежда
- е прекалено топъл и трябва преди зареждането да се охлади

Виж също раздел "Светлинни диоди (LED) на акумулатора".

Зеленият светлинен диод на зарядното устройство угасва веднага щом акумулаторът е изцяло зареден.

8.2 Мигаща червена светлина...

... може да има следното значение:

- Между акумулатора и зарядното устройство няма електрически контакт – свалете акумулатора и отново го поставете
- При смущение във функцията на акумулатора (батерията) – виж също раздел "Светлинни диоди (LED) на акумулатора (батерията)"
- При смущение във функцията на зарядното устройство – да се даде на проверка при специализирания дилър. Фирма STIHL препоръчва специализирания търговец на STIHL

9 Включване на моторния уред

При доставката на апарата акумулаторната батерия не е напълно заредена.

Препоръчва се преди първото пускане в действие акумулаторната батерия да се зареди изцяло.

9.1 Поставяне на акумулаторната батерия

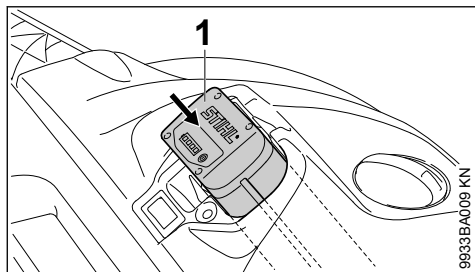

- ▶ Поставете акумулаторната батерия (1) в шахтата на апарата – акумулаторната батерия се плъзга в шахтата – натиснете я леко, докато се чуе, че зацепва – акумулаторната батерия трябва да застане на една линия с горния ръб на кутията

9.2 Включване на апарата

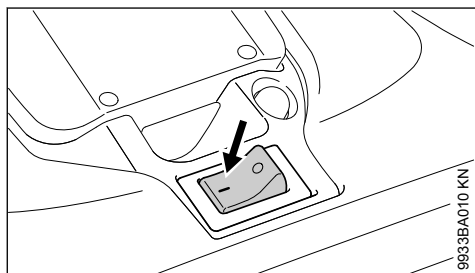

- ▶ Включете превключвателя на апарата на положение I

Дисковите метли и метящият валик започват да се въртят.

10 Процес на работа

10.1 Регулатор на височината на дисковите метли

С помощта на регулатора на височината дисковите метли се напасват в съответствие с почистваната повърхност.

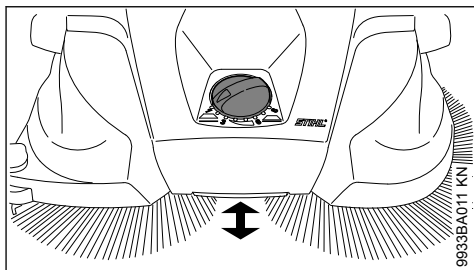

- ▶ Завъртете въртящата се дръжка наляво или надясно до необходимата степен:

Степен	Приложение
1 - 2	За равни повърхности
3 - 4	Влажна шума, пясък, неравни повърхности, като например комплексен бетон
5 - 8	Допълнително регулиране в зависимост от износването на космите на четките

Космите на четките на дисковите метли трябва само при лек натиск да прилягат към земята. С прекалено силно натискане не се достига по-добър резултат от почистването, а се увеличава износването и се намалява времето на експлоатация поради по-бързото разреждане на акумулаторната батерия.

10.2 Странична направляваща ролка

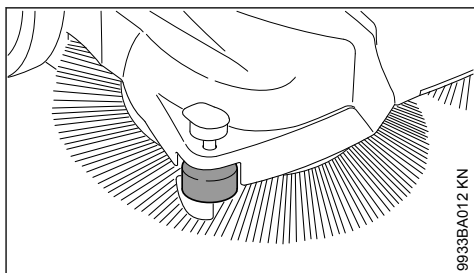

Страничната направляваща ролка улеснява управлението на уреда в участъци с ръбове, като например покрай стени или бордюрни камъни.

10.3 Притискач

При почиствателни работи в участъци с ръбове, като например покрай стени или бордюрни камъни космите на четките се водят плътно към земята чрез натискане на притискача надолу.

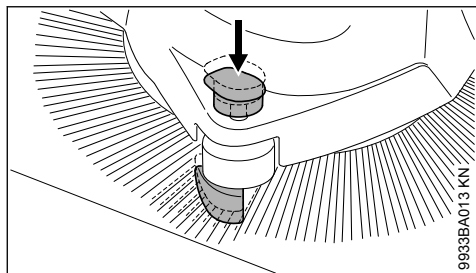

- ▶ Натиснете надолу дръжката на притискача

10.4 Предпазно устройство срещу претоварване, зависещо от температурата

Предпазното устройство срещу претоварване, зависещо от температурата, прекъсва захранването при механично претоварване, напр. при блокиране на дисковите метли или моторната ролкова метла.

Когато предпазното устройство срещу претоварване е прекъснало захранването с електрически ток:

- ▶ Изключване на уреда от прекъсвача на уреда – положение 0 и изваждане на акумулаторната батерия
- ▶ Отстраняване на блокадата на дисковите метли или моторната ролкова метла
- ▶ Изчакайте ок. 30 секунди, докато защитата срещу претоварване се охлади

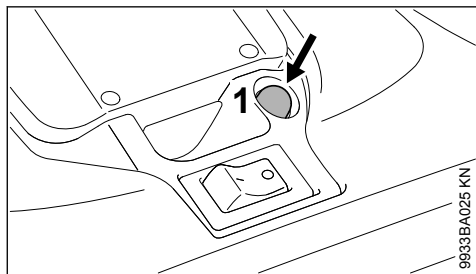

Докато защитата от претоварване на дисковите метли, зависеща от температурата, отново се нулира автоматично, защитата от претоварване на моторната ролкова метла трябва да се нулира ръчно чрез натискане на прекъсвача (1).

- ▶ Поставяне на акумулаторната батерия и повторно включване на уреда от прекъсвача на уреда – положение I

11 Изключване на моторния уред

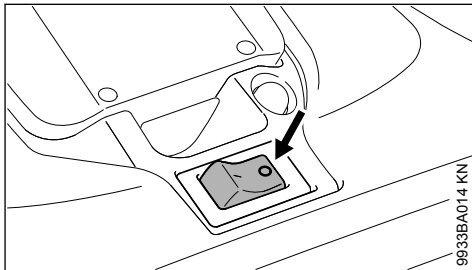

- ▶ Изключване на апарата от прекъсвача на апарата – положение 0

При почивки по време на работа и след привършване на работа изваждайте акумулаторната батерия от апарата.

11.1 Извадете акумулаторната батерия

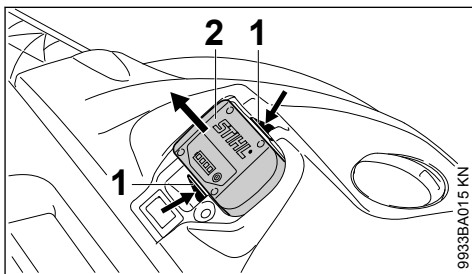

- ▶ Натиснете едновременно двата блокиращи лоста (1) – акумулаторната батерия (2) се отключва
- ▶ Извадете акумулаторната батерия (2) от корпуса

Ако апаратът не се използва, да се изолира така, че да не представлява опасност за никого.

Пазете апарата от достъп на неправоспособни за работа с него лица.

12 След работа

12.1 Сваляне/изпразване на контейнера за пометените отпадъци

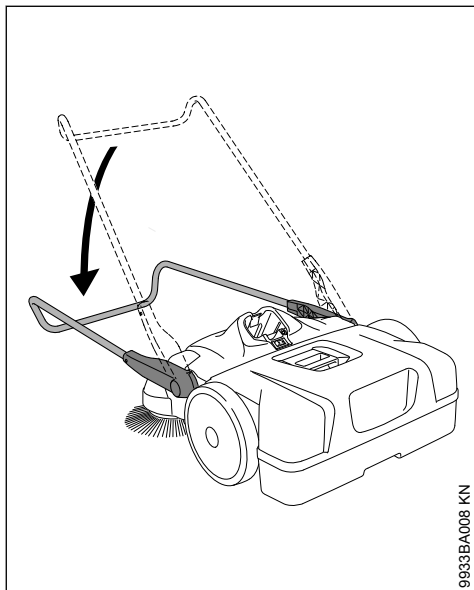

9933BA008 KN

- ▶ Отметнете дъгообразната дръжка за придвижване на апарата напред

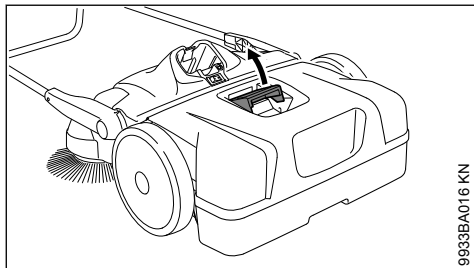

9933BA016 KN

- ▶ Изтеглете нагоре ръкохватката на контейнера за пометените отпадъци

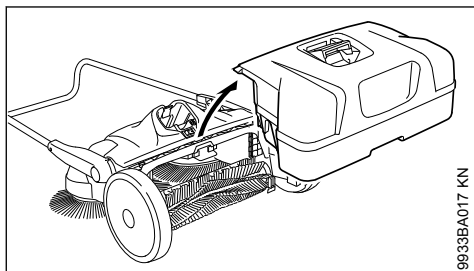

9933BA017 KN

- ▶ Свалете контейнера за пометените отпадъци и го изпразнете

12.2 Монтиране на контейнера за пометените отпадъци

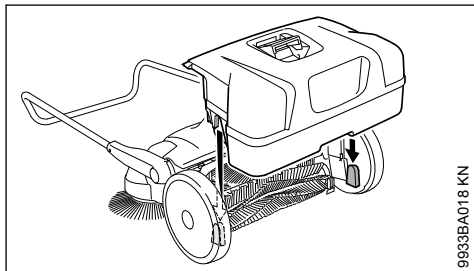

9933BA018 KN

- ▶ Поставете контейнера за пометените отпадъци към апарата – отворите на контейнера за пометените отпадъци съответстват на приспособленията за закрепване към апарата
- ▶ Блокиране на ръкохватката на контейнера за пометените отпадъци

13 Съхранение на моторния уред

- ▶ Извадете акумулаторната батерия
- ▶ Основно почистване на апарата
- ▶ Съхранявайте апарата на сухо и сигурно място. Пазете апарата да не се използва от неупълномощени за работа с него (например от деца)

Поставете апарата така, че космите на четките на дисковите метли да не се пречупват или извиват. Изкривените или пречупени косми на четките могат в противен случай да се деформират завинаги. Изкривените косми на четките могат отново да се изправят посредством загряване със сушоар за коса – виж раздел "Проверка и обслужване от ползвателя".

13.1 Съхраняване на апарата

За да се спести пространство при съхраняване на апарата, той може да се постави перпендикулярно.

Подсигурявайте апарата от преобръщане и падане или от неконтролирано отваряне и затваряне на дъгообразната дръжка за придвижване на апарата.

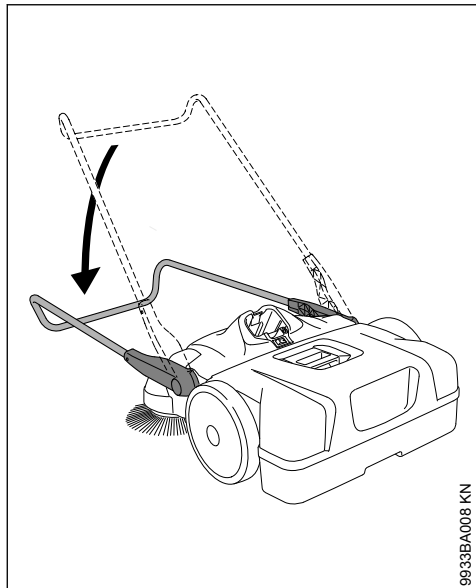

9933BA008 KN

- ▶ Отметнете дъгообразната дръжка за придвижване на апарата напред

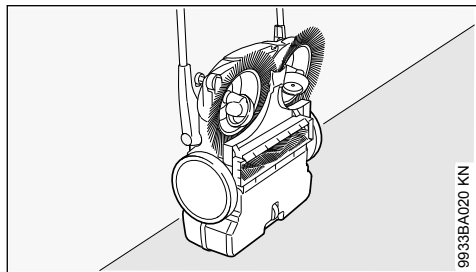

9933BA020 KN

- ▶ Поставете апарата перпендикулярно

13.2 Съхраняване на акумулаторната батерия

- ▶ Извадете акумулаторната батерия от апарата или съответно от зарядното устройство
- ▶ Съхранявайте акумулаторната батерия в затворени и сухи помещения и на сигурно място. Пазете го от замърсяване и да не се използва от неупълномощени за работа с него (например от деца)
- ▶ Не съхранявайте резервните акумулаторни батерии неупотребявани – използвайте ги, като постоянно ги редувате

За оптимална продължителност на живот на съхранявайте акумулаторната батерия в състояние на зареждане от около 30 %.

13.3 Съхраняване на зарядното устройство

- ▶ Извадете акумулаторната батерия
- ▶ Изтеглете щепсела за свързване с електрическата мрежа
- ▶ Съхранявайте зарядното устройство в затворени и сухи помещения и на сигурно място. Пазете го от замърсяване и да не се използва от неупълномощени за работа с него (например от деца)

14 Проверка /изпитание и поддръжка от потребителя

14.1 Изправяне на изкривените косми на четките

Изкривените косми на четките могат отново да се изправят посредством загряване.

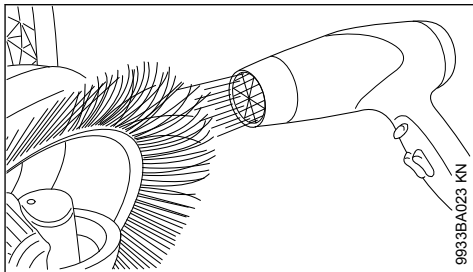

9933BA023 KN

- ▶ Загрейте космите на четките с помощта на устройство за духане на топъл въздух (например със сешоар за коса) и ги изправете

Да не се използва устройство за духане на горещ въздух, открит пламък или горелка. От прекалено високата температура космите на четките ще се повредят завинаги.

14.2 Смазване на предавателния механизъм

Като поддръжка, предавателният механизъм може да бъде смазан със силиконов спрей на алкохолна основа. Употребата на други средства за смазване може да навреди на функционирането на предавателния механизъм.

- ▶ Поставете апарата перпендикулярно

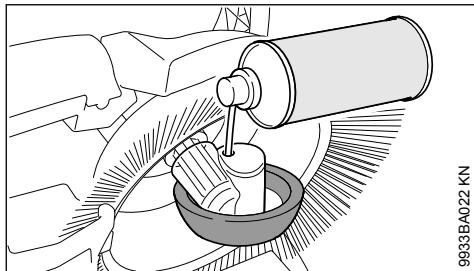

9933BA022 KN

- ▶ През отворите на кожуха на колелата направяйте предавателния механизъм икономично със силиконов спрей

14.3 Почистване на въздушния филтър

- ▶ Свалете контейнера за пометените отпадъци

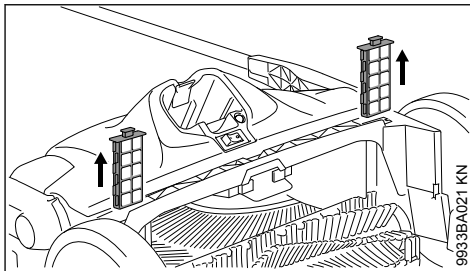

9933BA021 KN

- ▶ Извадете двата филтърни елемента от направляващите детайли
- ▶ Свалете пенопластовата вложка от филтърния елемент
- ▶ Измийте пенопластовата вложка с вода, оставете я да се изсуши и отново я поставете във филтърния елемент
- ▶ Поставете отново филтърните елементи в апарата

15 Указания за обслужване и поддръжка

Данните се отнасят за нормални работни условия. При усложнени условия (силно запрашване и т. н.) и при по-дълго ежедневно работно време посочените по-долу интервали трябва съответно да се съкратят. Преди започване на всякаква работа по уреда поставяйте прекъсвача на уреда в положение 0 и извадете акумулаторната батерия.		Преди започване на работа	След приключване на работа или ежедневно	Ежеседмично	Ежемесечно	веднъж в годината	При неизправност	При повреда	При необходимост
Целия уред	Визуална проверка (на състоянието)	X							
	Почистване		X						
Въздушен филтър	Почистване								X
	Смяна							X	
Дискови метли и моторна ролкова метла	Визуална проверка (на състоянието)	X	X						
	Почистване								X
	Смяна от специализиран търговски обект ¹⁾							X	
Предавателен механизъм	Смазване ²⁾								X
Акумулаторна батерия	Визуална проверка	X					X	X	

Данните се отнасят за нормални работни условия. При усложнени условия (силно запрашване и т. н.) и при по-дълго ежедневно работно време посочените по-долу интервали трябва съответно да се съкратят. Преди започване на всякаква работа по уреда поставяйте прекъсвача на уреда в положение 0 и извадете акумулаторната батерия.		Преди започване на работа	След приключване на работа или ежедневно	Ежеседмично	Ежемесечно	веднъж в годината	При неизправност	При повреда	При необходимост
Акумулаторна батерия	Почистване	X							X
	Проверка на функционирането (автоматично изтласкване на акумулаторната батерия навън)	X							
Стикер с указания за безопасност	Смяна						X		
1)Фирма STIHL препоръчва специализиран търговски обект на STIHL 2)Виж "Проверка и поддръжка от потребителя"									

16 Минимизиране на износването и избягване повреди

При спазване на предписанията в това ръководство за употреба на машината се избягва прекаленото износване и повреди на моторния уред.

Използването, поддръжката и съхранението на моторния уред трябва да се провеждат така внимателно, както е описано в това ръководство за употреба.

Потребителят на моторния уред е сам отговорен за всички повреди, възникнали поради неспазване на указанията за безопасност, за експлоатация и за поддръжка на машината. Това важи особено за:

- неразрешени от STIHL промени по izdelieto
- употребата на инструменти и принадлежности, неразрешени или неподходящи за този уред, или ако те са с ниско качество
- неотговарящо на предназначението използване на уреда

- използването на уреда при спортни или състезателни мероприятия
- повреди, които са възникнали вследствие на по-нататъшното ползване на моторния уред с дефектни конструктивни части

16.1 Работи по поддръжката на уреда

Всички работи по машината, посочени в раздел "Указания за обслужване и поддръжка", трябва да се извършват редовно. В случай, че тези работи по обслужването и поддръжката не могат да се извършат от самия потребител на уреда, това трябва да се възложи за изпълнение на оторизиран търговец-специалист.

Фирмата STIHL препоръчва работите по поддръжката и ремонта на уреда да се възлагат за извършване само на оторизиран търговец-специалист на STIHL. За специализираните търговци на STIHL редовно се провеждат квалификационни курсове за обучение и им се предоставят на разположение най-новите технически информации по тези уреди.

Ако тези работи по поддръжката бъдат пропуснати или извършени некачествено, по уреда могат да се явят повреди, за които е отговорен самият потребител. Към това спадат между другото и:

- Повреди на електромотора, причинени вследствие на ненавременно или недостатъчно извършена поддръжка (например недостатъчно почистване на устройството за подаване на въздух за охлаждане)
- Повреди на зарядното устройство на акумулатора, възникнали вследствие неправилно електрическо свързване (напрежение)
- Корозионни повреди и други такива по уреда, акумулатора и зарядното устройство на акумулатора, възникнали вследствие неправилно съхраняване и използване
- Повреди на моторния уред, възникнали вследствие употребата на резервни части с ниско качество

16.2 Части, подлежащи на износване

Някои части на апарата подлежат на нормално износване дори и при използване съгласно предназначението му и трябва според вида и продължителността на употребата му да се сменят навреме. Тук са включени също и:

- Дискови метли
- Моторна ролкова метла
- Акумулаторна батерия

17 Основни части на моторния уред

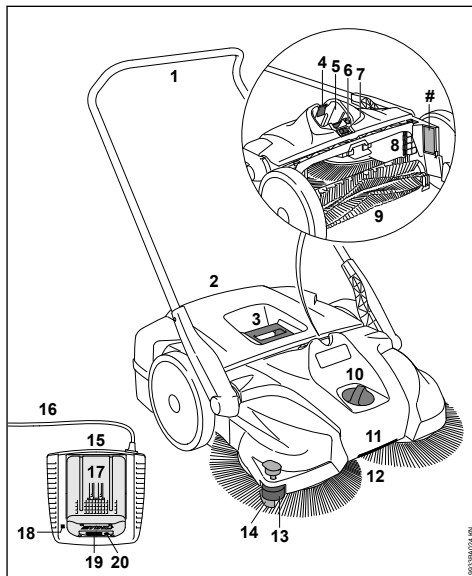

- 1 Дъгообразна дръжка за придвижване на апарата
- 2 Контейнер за пометените отпадъци
- 3 Дръжка на контейнера за пометените отпадъци
- 4 Блокиращ лост за заключване на акумулаторната батерия
- 5 Акумулаторна шахта
- 6 Прекъсвач за защита срещу претоварване
- 7 Превключвател за включване/изключване
- 8 Въздушен филтър
- 9 Моторна ролкова метла
- 10 Регулатор на височината
- 11 Ръкохватка
- 12 Дискови метли
- 13 Странична направляваща ролка
- 14 Притискач
- 15 Зарядно устройство
- 16 Захранващ проводник с щепсел за включване в мрежата
- 17 Акумулаторна батерия
- 18 Светлинен диод (LED) на зарядното устройство

- 19 Светлинни диоди (LED) на батерията
 20 Бутон за активиране на светлинните диоди (LED) на акумулаторната батерия
 # Машинен номер

18 Технически данни

18.1 Акумулаторна батерия

Тип: Литиево-йонна
 Вид: AP, AR

Уредът може да се използва само с оригинални батерии STIHL AP и STIHL AR.

Експлоатационният живот на уреда зависи от съдържанието на енергия на акумулаторната батерия.

18.2 KGA 770

Теоретична производителност на метене: 3250 m²/h
 Обем на контейнера за пометените отпадъци: 50 литра
 Вид защита: IP20*
 ТЕгло вкл. акумулаторната батерия AP 80: 17 kg

Размери

Дъгообразната дръжка за придвижване на апарата – в отвесно положение

Дължина: 800 mm
 Широчина: 800 mm
 Височина: 1270 mm

Дъгообразната дръжка за придвижване на апарата – в положение за движение

Дължина: 1050 mm
 Широчина: 800 mm
 Височина: 1050 mm

18.3 Акустични и вибрационни стойности

За определяне на акустичните и вибрационни стойности на машината се взема под внимание работното състояние "номинални максимални обороти".

За по-нататъшна информация относно изпълнението на Директивата за работодатели относно вибрациите 2002/44/ЕО вижте

www.stihl.com/vib

18.3.1 Ниво на акустичното налягане L_p съгласно EN 60335-2-72

64 dB(A)

18.3.2 Ниво на звуковата мощност L_w съгласно EN 60335-2-72

80 dB(A)

18.3.3 Вибрационна стойност a_n съгласно EN 60335-2-72

Ръкохватка отляво	Ръкохватка отдясно
< 2,5 m/s ²	< 2,5 m/s ²

Коефициентът-К за ниво на звука и ниво на звуковата мощност съгласно RL 2006/42/EG е равен на 2,0 dB(A); коефициентът-К за вибрационната стойност съгласно RL 2006/42/EG е равен на 2,0 m/сек².

Зададените вибрационни стойности са измерени съгласно нормативен изпитателен метод и могат да се използват за сравнение на различни електроуреди.

Действителните вибрационни стойности могат да се отклоняват /различават от зададените стойности, в зависимост от начина на използване.

Зададените вибрационни стойности могат да се използват за първоначална оценка на вибрационното натоварване.

Действителното вибрационно натоварване трябва да се прецени. При това могат да се съблюдават също и периодите от време, през които електроуредът е изключен, както и тези, през които той е включен, но работи без натоварване.

18.4 Транспортиране

Акумулаторните батерии STIHL изпълняват изискванията, посочени в Ръководството на ООН - за изпитвания и критерии, част III, подраздел 38.3.

Потребителят може да пренася при сухопътен транспорт акумулаторните батерии STIHL без допълнителни подложки до мястото на работа с уреда.

Съдържащите се литиево-йонни акумулатори отговарят на разпоредбите на законодателството за опасните стоки.

* Видът защита IP21 се постига чрез използване на подходящи конструктивни детайли.

При изпращане от трето лица (напр. въздушен транспорт или следия) трябва непременно да се спазват изискванията за опаковане и обозначение.

При подготовка на пратката трябва да се направи консултация с експерт по опасните стоки. Съблюдавайте и всички допълнителни национални разпоредби, ако има такива.

Опаковайте акумулатора така, че да не може да се движи в опаковката.

За допълнителни указания за транспорт виж

www.stihl.com/safety-data-sheets

18.5 REACH

Съкращението "REACH" обозначава регламента на ЕО за регистриране, анализ и допустимост на химическите препарати.

За информации относно изпълнението на регламента REACH (ЕО) № 1907/2006 виж

www.stihl.com/reach

19 Отстраняване на смущенията при работа

Преди започване на всякаква работа по уреда, изваждате акумулаторната батерия от уреда.		
Неизправност	Причина	Отстраняване
При включване уредът не тръгва	Между зарядното устройство и акумулаторната батерия няма електрически контакт	Извадете акумулаторната батерия, огледайте контактите и отново я поставете
	Състоянието на зареждане на акумулаторната батерия е много ниско (1 светлинен диод на акумулаторната батерия мига в зелено)	Зареждане на акумулаторната батерия
	Акумулаторната батерия е прекалено топла/прекалено студена (1 светлинен диод на акумулаторната батерия свети постоянно в червено)	Оставете акумулаторната батерия да изстине/загрейте акумулаторната батерия внимателно при температура от около +15 °C до +20 °C
	Повреда в акумулаторната батерия (4 светлинни диода на акумулаторната батерия мигат в червено)	Извадете акумулаторната батерия от уреда и отново я сложете. Включете уреда – ако светодиодите все още мигат, акумулаторната батерия е дефектна и трябва да се смени
	Уредът е прекалено топъл (3 светлинни диода на акумулаторната батерия светят постоянно в червено)	Уредът е прекалено топъл – оставете го да се охлади за известно време
	Електромагнитно смущение или повреда на уреда (3 светлинни диода на акумулаторната батерия мигат в червено)	Извадете акумулаторната батерия от уреда и отново я сложете. Включете уреда – ако светодиодите все още мигат, уредът е дефектен и трябва да се провери от специализиран търговски обект ¹⁾
	Влага в апарата и/или в акумулаторната батерия	Оставете уреда/акумулаторната батерия да изсъхне
Уредът се самоизключва по време на работа	Акумулаторната батерия или електрониката на уреда са много топли	Извадете акумулаторната батерия от уреда, оставете

Преди започване на всякаква работа по уреда, изваждайте акумулаторната батерия от уреда.		
Неизправност	Причина	Отстраняване
		акумулаторната батерия и уреда да се охладят
	Електрическо или електромагнитно смущение	Извадете акумулаторната батерия и отново я поставете
	Предпазно устройство срещу претоварване, зависещо от температурата е задействано – твърде висока настройка на налягането при метене	Настройка на настройката на налягането при метене на почистваната повърхност Изчакайте ок. 30 секунди, докато защитата срещу претоварване се охлади
	Предпазно устройство срещу претоварване, зависещо от температурата, задействано – дискови метли или моторна ролкова метла блокирани	Отстраняване на блокадата Изчакайте ок. 30 секунди, докато защитата срещу претоварване се охлади. При блокирана моторна ролкова метла нулирайте отново защитата срещу претоварване чрез натискане на прекъсвача
Твърде кратко време на работа	Акумулаторната батерия не е изцяло заредена	Зареждане на акумулаторната батерия
	Продължителността на живот на акумулаторната батерия е достигната или съответно – надхвърлена	Проверка на акумулаторната батерия ¹⁾ и смяна
	Регулаторът на височината е регулиран прекалено ниско – натискателното налягане на дисковите метли е много високо	Напасване на регулатора на височината в съответствие с почистваната повърхност
Акумулаторната батерия заяжда при поставяне в уреда/зарядното устройство	Водачите/контактите са замърсени	Внимателно да се почистят водачите/контактите
Акумулаторната батерия не се зарежда, въпреки че светодиодът на зарядното устройство свети зелено	Акумулаторната батерия е прекалено топла/прекалено студена (1 светлинен диод на акумулаторната батерия свети постоянно в червено)	Оставете акумулаторната батерия да изстине/загрейте акумулаторната батерия внимателно при температура от около +15 °C до +20 °C Използвайте зарядното устройство само в затворени и сухи помещения при температура на околната среда между +5 °C и +40 °C
Светодиодът на зарядното устройство мига в червено	Между зарядното устройство и акумулаторната батерия няма електрически контакт	Извадете акумулаторната батерия и отново я поставете
	Повреда в акумулаторната батерия (4 светлинни диода на акумулаторната батерия мигат в червено в продължение на около 5 секунди)	Извадете акумулаторната батерия от уреда и отново я сложете. Включете уреда – ако светодиодите все още мигат, акумулаторната батерия е дефектна и трябва да се смени
	Дефект в зарядното устройство	Зарядното устройство да се даде за проверка в специализиран търговски обект ¹⁾
Уредът се придвижва трудно	Дисковите метли или моторната ролкова метла са блоки-	Отстраняване на блокадата

Преди започване на всякаква работа по уреда, изваждайте акумулаторната батерия от уреда.		
Неизправност	Причина	Отстраняване
	рани	
	Грешна настройка на налягането при метене	Настройка на настройката на налягането при метене на почишваната повърхност
	Частите на предавателния механизъм са трудно подвижни	Напръскване на частите на предавателния механизъм със силиконов спрей ²⁾
¹⁾ Фирма STIHL препоръчва специализиран търговски обект на STIHL ²⁾ Виж "Проверка и поддръжка от потребителя"		

20 Указания за ремонт

Потребителите на този уред имат право да извършват само тези дейности по поддръжката и обслужването на уреда, които са описани в настоящото ръководство за употреба. Всякакви други ремонти трябва да се извършват само от оторизирани специализирани търговци.

Фирмата STIHL препоръчва работите по поддръжката и ремонта на уреда да се възлагат за извършване само на оторизиран търговец-специалист на STIHL. За специализираните търговци на STIHL редовно се провеждат квалификационни курсове за обучение и им се предоставят на разположение най-новите технически информации по тези уреди.

При ремонт използвайте само такива резервни части, които са изрично одобрени от STIHL за монтаж на този уред – или технически идентични части. Да се използват само висококачествени резервни части. В противен случай съществува опасност от злополуки за работещите с машината или повреди на моторния уред.

Фирмата STIHL препоръчва да се използват само оригинални резервни части на STIHL.

Оригиналните резервни части на STIHL се познават по номера за резервни части на STIHL, по надписа **STIHL** и понякога по знака за резервни части на фирмата **GS** (на малки части може да е поставен само последният знак).

21 Отстраняване (на отпадъци)

Информацията относно изхвърлянето можете да получите от местната администрация или от специализиран търговски обект на STIHL.

Неправилното изхвърляне може да увреди здравето и да замърси околната среда.

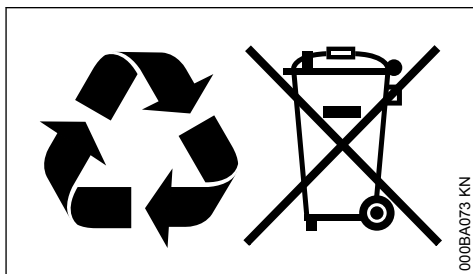

- ▶ Занесете продуктите на STIHL, включително опаковките, до подходящ събирателен пункт за рециклиране в съответствие с местните разпоредби.
- ▶ Не ги изхвърляйте заедно с битовите отпадъци.

22 Декларация на ЕС (EU) за съответствие

ANDREAS STIHL AG & Co. KG
 Badstr. 115
 D-71336 Waiblingen

Германия

декларира на своя собствена отговорност, че

Вид: Акумулаторна моторна метла
 Фабрична марка: STIHL
 Тип: KGA 770
 Серийна идентификация: 4860

отговаря на предписанията по прилагане на директивите 2006/42/ЕС, 2014/30/ЕО и 2000/14/ЕС и 2011/65/ЕО е разработен и произведен съгласно валидните към датата на производство версии на следните стандарти:

EN 55014-1, EN 55014-2, EN 60335-1,
 EN 60335-2-72

За определяне на измереното и на гарантираното максимално ниво на акустичното налягане се процедира съгласно директивата 2000/14/EC, приложение V.

Измерено максимално ниво на звукова мощност

KGA 770 80 dB(A)

Гарантирано максимално ниво на акустично налягане

KGA 770 82 dB(A)

Съхранение на техническата документация:

ANDREAS STIHL AG & Co. KG
Produktzulassung

Годината на производство, страната на производство и машинният номер са посочени върху уреда.

Вайблинген, 15.07.2021

ANDREAS STIHL AG & Co. KG

в качеството на заместник



Dr. Jürgen Hoffmann

Началник на отдел "Отделение на продукти",
регулиране



23 Декларация за съответствие UKCA

ANDREAS STIHL AG & Co. KG

Badstr. 115

D-71336 Waiblingen

Германия

декларира на своя собствена отговорност, че

Вид: Акумулаторна
моторна метла

Фабрична марка: STIHL

Тип: KGA 770

Серийна идентификация: 4860

отговаря на приложимите разпоредби на нормативните актове на Обединеното кралство Supply of Machinery (Safety) Regulations 2008, Electromagnetic Compatibility Regulations 2016, Noise Emission in the Environment by

Equipment for use Outdoors Regulations 2001 and The Restriction of the Use of Certain Hazardous Substances in Electrical and Electronic Equipment Regulations 2012 и е разработена и произведена съгласно валидните към датата на производство версии на следните стандарти:

EN 55014-1, EN 55014-2, EN 60335-1,
EN 60335-2-72

За изчисляване на измереното и гарантираното максимално ниво на звука се процедира съгласно разпоредбите на нормативните актове на Обединеното кралство Noise Emission in the Environment by Equipment for use Outdoors Regulations 2001, Schedule 8.

Измерено максимално ниво на звукова мощност

KGA 770 80 dB(A)

Гарантирано максимално ниво на акустично налягане

KGA 770 82 dB(A)

Съхранение на техническата документация:

ANDREAS STIHL AG & Co. KG

Годината на производство, страната на производство и машинният номер са посочени върху уреда.

Вайблинген, 15.07.2021

ANDREAS STIHL AG & Co. KG

в качеството на заместник



Dr. Jürgen Hoffmann

Началник на отдел "Отделение на продукти",
регулиране



Cuprins

- 1 **Despre acest manual de utilizare.....265**
- 2 **Instrucțiuni de siguranță și tehnica de lucru 265**
- 3 **Completarea utilajului..... 269**

4	Transportarea utilajului.....	270
5	Racordarea electrică a încărcătorului.....	271
6	Încărcați acumulatorul.....	271
7	Diodele de la acumulator.....	272
8	Diodele de la încărcător.....	274
9	Pomirea utilajului.....	274
10	Operații.....	275
11	Deconectarea utilajului.....	276
12	După lucru.....	276
13	Depozitarea utilajului.....	277
14	Verificare și întreținere de către utilizator.....	278
15	Instrucțiuni de întreținere și îngrijire.....	278
16	Minimizarea uzurii și evitarea pagubelor.....	279
17	Componente principale.....	280
18	Date tehnice.....	280
19	Înlăturarea defecțiunilor în funcționare.....	281
20	Instrucțiuni pentru reparații.....	283
21	Colectarea deșeurilor.....	283
22	Declarație de conformitate EU.....	283
23	Declarația de conformitate UKCA.....	284

1 Despre acest manual de utilizare

1.1 Simboluri

Toate simbolurile care se găsesc pe aparat, sunt descrise în acest manual de utilizare.

1.2 Simbolizarea paragrafelor



AVERTISMENT

Avertisment cu privire la pericolul de accident și rănire, precum și pericolul unor pagube materiale semnificative.

INDICAȚIE

Avertisment cu privire la avarierea utilajului sau componentelor individuale.

1.3 Dezvoltare tehnică

STIHL se preocupă în mod constant de îmbunătățirea tuturor mașinilor și utilajelor; prin urmare ne rezervăm dreptul de a efectua modificări în programul de livrare în ceea ce privește forma, tehnologia și echiparea.

Prin urmare nu pot fi ridicate pretenții cu privire la informațiile și figurile din acest manual de utilizare.

2 Instrucțiuni de siguranță și tehnica de lucru



Pentru lucrările cu acest utilaj sunt necesare măsuri speciale de siguranță.



Instrucțiunile de utilizare se vor citi în întregime cu atenție înaintea punerii în funcțiune și se vor păstra în siguranță pentru a fi utilizate ulterior. Nerespectarea instrucțiunilor de utilizare prezintă pericol de moarte.



AVERTISMENT

- Copiilor sau tinerilor nu le este permis să desfășoare lucrări la nivelul utilajului. Supravegheați copiii pentru a vă asigura că aceștia nu se joacă cu utilajul
- Utilajul trebuie să fie folosit doar de către persoane instruite în privința utilizării și manevrării acestuia, sau de către cei ce dovedesc că pot exploata utilajul în condiții de siguranță
- Persoanele care din cauza capacităților fizice, senzoriale sau mentale limitate nu pot opera utilajul în condiții de siguranță, vor lucra cu acesta numai sub supraveghere sau conform instrucțiunilor unei persoane responsabile
- Utilajul va fi înmănat sau împrumutat numai acelor persoane care au cunoștințe despre modelul respectiv și utilizarea lui – întotdeauna se va înmâna și manualul de utilizare



Extrageți acumulatorul din utilaj la:

- Lucrările de curățenie
- Părăsirea utilajului
- Transport
- Depozitare
- Lucrări de reparații și întreținere
- În caz de pericole și în cazuri de urgență

Astfel se evită demararea accidentală a motorului.

Respectați normele de siguranță specifice țării respective, de ex. cele ale asociațiilor profesionale, casele de asigurări sociale, ale autorităților responsabile cu protecția muncii și altele.

În cazul neutilizării, utilajul se va depozita în așa fel încât să nu pună în pericol nici o persoană. Utilajul se va asigura împotriva accesului neautorizat.

Utilizatorul este responsabil pentru accidentele sau pericolele apărute față de alte persoane sau de lucrurile aparținând acestora.

La prima întrebuintare a utilajului: Se solicită vânzătorului sau persoanelor de specialitate explicații referitoare la funcționarea în siguranță – sau se participă la un curs de instruire.

Întrebuintarea utilajelor cu emisie de zgomot poate fi limitată temporar atât prin hotărâri naționale, cât și locale.

Utilajul se pune în funcțiune numai dacă toate componentele sunt intacte.

2.1 Aptitudini fizice

Persoanele care întrebuintează utilajul trebuie să fie odihnite, sănătoase și în buna formă fizică.

Persoanele care din motive de sănătate nu trebuie să depună efort, vor apela la medicul personal pentru a afla dacă este posibil să folosească utilajul respectiv.

După ingerarea de alcool, medicamente care influențează capacitatea de reacție sau droguri nu este permisă utilizarea utilajului.

2.2 Utilizare conform destinației

Utilajul de măturare cu acumulator facilitează înlăturarea murdăriei stradale, a frunzelor, ierbii, hârtiei și similare de pe suprafețe plane și rigide. Măturile disc și valțul de măturare sunt antrenate de către motoare.

Aparatul de măturare cu acumulator poate fi utilizat și fără susținerea unui motor.

Nu colectați materiale de natură să pericliteze sănătatea.

Utilajul nu se pretează la colectarea de lichide.

Nu colectați niciodată praf exploziv, lichide, acizi sau solvenți.

Nu exploatați utilajul în zone care prezintă risc de explozie.

Nu folosiți utilajul drept mijloc de transport.

Întrebuintarea utilajului în alte scopuri este interzisă și poate cauza accidente sau defecțiuni ale utilajului. Nu se execută modificări asupra produsului – și în acest caz pot apărea accidente sau defecțiuni ale utilajului.

2.3 Condiții de utilizare



Nu lucrați cu utilajul în timp ce plouă și nici în mediu ud sau foarte umed. Nu expuneți utilajul la ploaie.

2.4 Îmbrăcămintea și echipamentul

Îmbrăcămintea și echipamentul se vor purta în conformitate cu prevederile.



Părul lung se va strânge și proteja (batic, șapcă, cască etc.).

Nu purtați îmbrăcămintă care poate fi prinsă de piesele utilajului care aflate în mișcare. Nici șaluri, cravată și bijuterii.

Purtați încălțăminte rezistentă cu talpă aderentă, anti-alunecare.

STIHL oferă un program cuprinzător în privința echipamentului personal de protecție.

2.5 Transportul

Respectați instrucțiunile capitolului corespunzător din manualul de utilizare.

Utilajul se deconectează întotdeauna iar acumulatorul se extrage din utilaj – și la transportul pe distanțe mici. Astfel se evită demararea accidentală a motorului.

Nu transportați utilajul ținându-l de mânerul recipientului de colectare.

În vehicule: utilajul se asigură contra răsturnării, alunecării și avarierii.

2.6 Accesorii

Se vor monta numai piesele sau accesoriile care sunt aprobate de STIHL și destinate acestui utilaj sau piese similare din punct de vedere tehnic. Pentru orice nelămurire adresați-vă unui serviciu de asistență tehnică. Se vor utiliza numai piese și accesorii de calitate. În caz contrar apare pericolul accidentării sau avarierii motoutilajului.

STIHL vă recomandă utilizarea pieselor de schimb și accesorii originale STIHL. Datorită caracteristicilor lor, acestea sunt optime pentru produs și corespund cerințelor utilizatorului.

Asupra utilajului nu se va executa nici o modificare – în caz contrar ar putea fi periclitată siguranța. STIHL își declină răspunderea pentru leziuni asupra persoanelor și daunele provocate bunurilor, cauzate de folosirea utilajelor atașabile neaprobate de STIHL.

2.7 Mecanism de antrenare

Acumulator

Respectați instrucțiunile specificate în Fișa însoțitoare a acumulatorului STHIL, respectiv în Manualul de utilizare al acestuia, păstrându-le pe acestea la loc sigur.

Pentru instrucțiuni de siguranță vezi

www.stihl.com/safety-data-sheets

Încărcător

Respectați instrucțiunile specificate în Fișa însoțitoare a încărcătorului STIHL și păstrați Fișa însoțitoare la loc sigur.

2.8 Înainte de utilizare

Se verifică starea sigură de funcționare a utilajului – atenție la capitolul corespunzător din manualul de utilizare:

- Întrerupătorul utilajului trebuie să se poată comuta ușor la poziția **0**
- Întrerupătorul utilajului trebuie să se găsească în poziția **0**
- Se controlează prezența corpurilor străine la contactele din compartimentul acumulatorului utilajului
- Montați corect acumulatorul – înclichetarea trebuie să fie însoțită de un sunet audibil
- Nu utilizați acumulatoare defecte sau deformatate
- Mânerele trebuie să fie menținute curate și uscate, lipsite de ulei și murdărie – important pentru dirijarea mai sigură a utilajului
- Verificați poziția fixă a mânerului glisant
- Verificați starea carcasei
- Verificați starea și buna fixare a recipientului de colectare
- Verificați discurile de măturare și cilindrul de măturare la bucăți aderente fix și murdăriei blocate – periile trebuie să poată fi deplasabile liber
- Verificați reglajul presiunii de măturare, respectiv setați în funcție de suprafața de măturat
- Nu efectuați modificări la nivelul dispozitivelor de comandă și siguranță

Utilajul se utilizează numai când se află în stare sigură de funcționare – **pericol de accident!**

Nu acționați întrerupătorul utilajului cu piciorul.

2.9 În timpul lucrului

În caz de pericol iminent, respectiv în caz de urgență deconectați imediat utilajul și extrageți acumulatorul.

Utilajul va fi operat numai de o singură persoană – în zona de lucru nu este permisă staționarea altor persoane.

Copiii, animalele și persoanele din jur trebuie să păstreze distanța.

În cazul măturilor disc blocate sau valțului de măturare blocat, deconectați utilajul și extrageți acumulatorul – abia după aceea înlăturați blocajul. Purtați mănuși rezistente pentru evitarea lezării prin tăiere cu obiecte ascuțite.

Nu introduceți niciodată mâna în zona periilor aflate în mișcare de rotație – **pericol de accidente!**

Pe parcursul lucrului evitați impactul cu obiecte cum sunt rafturile sau eșafodajul – pericol prin basculare sau cădere de obiecte

Nu lăsați utilajul să funcționeze nesupravegheat.

Nu exploatați utilajul fără să aplicați recipientul de colectare în prealabil.

Atenție la polei, umezeală, zăpadă, remorci, teren neuniform etc. – **Pericol de alunecare!**

Pauzele de lucru trebuie luate la momentele corespunzătoare pentru a evita oboseala și epuizarea – **pericol de accident!**

În cazul cantităților mari de praf purtați mască de protecție.

În cazul sesizării unor modificări în comportamentul de funcționare (de ex. vibrații mai puternice), întrerupeți lucrul și înlăturați cauzele respective modificări.

În cazul în care utilajul a fost supus unei solicitări necorespunzătoare (de ex. prin lovire sau prăbușire), înainte de a fi folosit în continuare neapărat se va verifica starea sigură de funcționare – vezi și capitolul "Înainte de utilizare". Verificați în special funcționarea dispozitivelor de siguranță. Nu continuați utilizarea utilajelor care nu mai funcționează în siguranță. În caz de nesiguranță contactați distribuitorul de specialitate.

Nu colectați obiecte aflate în stare de ardere sau incandescență cum sunt, spre exemplu, țigările, cenușa sau chibriturile – **pericol de incendiu!**

Înainte de a părăsi utilajul: deconectați aparatul și extrageți acumulatorul.

2.10 După utilizare

Goliți recipientul de colectare după fiecare întrebuințare.

Înainte de golirea recipientului de colectare: opriți utilajul.

Pentru golirea recipientului de colectare purtați mănuși rezistente astfel încât să puteți evita vătămările spre exemplu prin cioburi de sticlă, resturi metalice sau de altă natură, ce prezintă muchii ascuțite.

Goliți recipientul de colectare pe cât posibil la aer liber, astfel încât să puteți evita producerea de praf.

2.11 Curățarea utilajului

Curățați utilajul de praf și murdărie – nu folosiți degresanți.

Piese din material plastic se curăță cu o bucată de țesătură umedă. Uneltele de curățare ascuțite pot deteriora materialul plastic.

Pentru curățarea discurilor de măturare sau valțului de măturare, purtați mănuși rezistente astfel încât să puteți evita vătămările prin tăiere cu obiecte ascuțite.

Pentru curățarea utilajului nu întrebuințați curățător de mare presiune. Jetul puternic de apă poate avaria componentele utilajului.

Nu pulverizați apă asupra utilajului.

Nu curățați cu aer comprimat discurile de măturare și cilindrul de măturare. Jetul de aer puternic poate avaria periile.

2.12 Depozitarea utilajului

În cazul neutilizării, utilajul se va depozita în așa fel încât să nu pună în pericol nici o persoană. Utilajul se va asigura împotriva accesului neautorizat.

Asigurați utilajul împotriva accidentelor și rabaterii inadvertente a mânerului glisant.

Nu introduceți mâna în zona de basculare a mânerului glisant – bascularea inadvertentă a mânerului glisant poate duce la prinderea părților corpului între mânerul glisant și carcasă – **pericol de vătămare!**

Depozitați utilajul într-un spațiu uscat, cu întrerupătorul utilajului la poziția **0** și numai cu acumulatorul detașat.

2.13 Tehnica de lucru

2.13.1 Ținerea și manevrarea utilajului

Utilajul va fi operat numai de o singură persoană – în zona de lucru nu este permisă staționarea altor persoane.



Țineți în permanență ferm mânerul glisant.

Împingeți utilajul către înainte și adaptați viteza la condițiile de mediu.

Mici proeminențe de 2 – 3 cm pot fi depășite printr-o ușoară apăsare pe mânerul glisant.

Dacă rezultatul măturării lasă de dorit, verificați dacă discurile de măturare sau cilindrul de măturare este blocat sau este uzat.

Nivelul de umplere al recipientului de colectare

Recipientul de colectare este plin când murdăria colectată apare din nou lateral.

Pentru continuarea de scurtă durată a lucrului, ridicați în față utilajul astfel încât să puteți orienta către spate impuritățile din recipient. În felul acesta puteți vă puteți folosi mai bine de capacitatea volumică a recipientului de colectare.

La măturarea murdăriilor mai grele, cum este de ex. pietrișul, centrul de greutate al utilajului se deplasează către spate atunci când recipientul de colectare este plin. În asemenea situații, discurile de măturare au contact mai puțin cu

suprafața de măturat, iar rezultatul măturării lasă de dorit.

2.14 Întreținere și reparații

Înainte de efectuarea lucrărilor de întreținere și reparații deconectați utilajul de la întrerupătorul utilajului – poziția **0** și extrageți acumulatorul din aparat. Astfel se evită demararea accidentală a motorului.

Executați întreținerea utilajului la intervale regulate. Se vor efectua numai lucrările de întreținere și reparații descrise în manualul de utilizare. Toate celelalte lucrări vor fi executate de către serviciul de asistență tehnică.

STIHL vă recomandă să dispuneți executarea lucrărilor de întreținere și de reparații numai la serviciul de asistență tehnică STIHL. Serviciile de asistență tehnică STIHL oferă instruire în mod regulat și vă pun la dispoziție informații tehnice.

Utilizați numai piese de schimb de înaltă calitate. În caz contrar apare pericolul accidentării sau avarierii motoutilajului. Pentru orice nelămurire adresați-vă unui serviciu de asistență tehnică.

STIHL vă recomandă utilizarea pieselor de schimb originale STIHL. În proprietățile lor acestea sunt corelate optim cu utilajul și la cerințele utilizatorului.

Nu se efectuează nici o modificare la utilajul – în caz contrar ar putea fi periclitată siguranța – **pericol de accident!**

Verificați la intervale regulate izolația și gradul de îmbătrânire (fragilitatea) contactelor electrice, cablului de racord și ștecherului de rețea al încărcătorului.

Componentele electrice, ca de ex. cablul de racord al încărcătorului este permis să fie reparate, respectiv înlocuite numai de către specialiști electrotehnicieni.

Nu permiteți pătrunderea murdăriei pe canalele de ghidaj ale acumulatorului – dacă este necesar, curățați-le.

Pentru înlocuirea discurilor de măturare sau valțului de măturare, purtați mănuși rezistente astfel încât să puteți evita vătămările prin tăiere cu obiecte ascuțite.

3 Completarea utilajului

Înainte de prima întrebuințare a utilajului, trebuie să montați mânerul glisant.

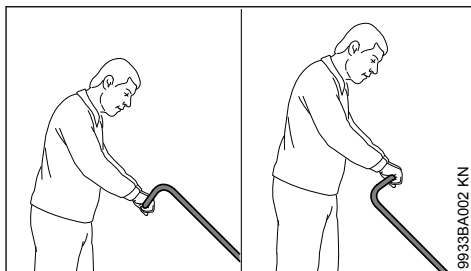

În funcție de talia corporală a utilizatorului, mânerul glisant poate fi montat în 2 poziții diferite.

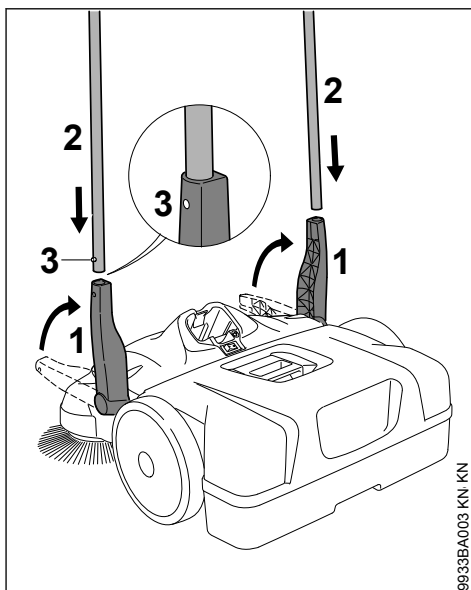

- ▶ Poziționați suportul (1) vertical în sus
- ▶ În același timp, culisați mânerul glisant (2) în cele două suporturi (1) – arcurile de înclichetare (3) trebuie să se înclicheze

4 Transportarea utilajului

4.1 Transportarea aparatului

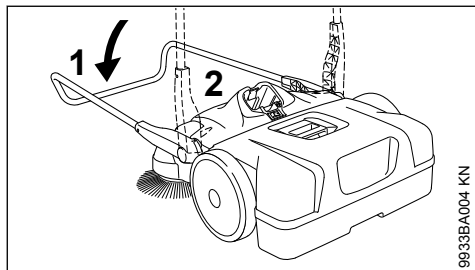

9933BA004 KN

- ▶ Rabateți înspre înainte mânerul glisant (1)
- ▶ Apucați utilajul de mâner (2) și ridicați-l în poziție verticală

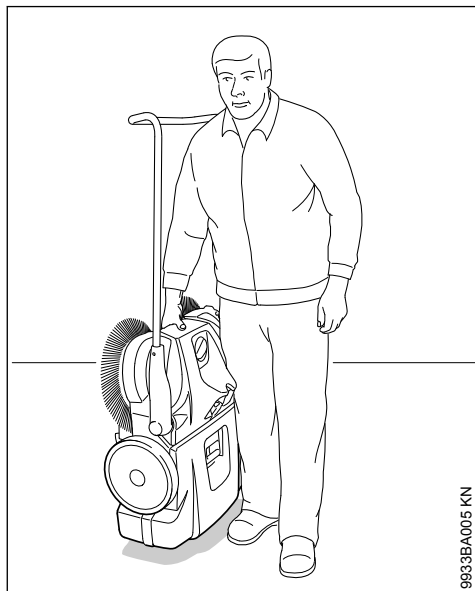

9933BA005 KN

- ▶ Cărați utilajul de mâner – discurile de măturare trebuie să fie orientate în direcție opusă corpului

4.2 În autovehicul

Amplasați utilajul astfel încât periile discurilor de măturare să nu se îndoie. În caz contrar periile îndoite se pot deforma la modul durabil.

Periile răsucite pot fi îndreptate din nou prin încălzire cu uscător de păr – vezi "Verificarea și întreținerea de către utilizator".

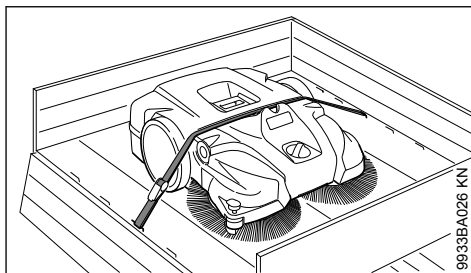

9933BA026 KN

Folosind centură de fixare, asigurați utilajul contra alunecării.

- ▶ Poziționați centura de fixare între recipientul de colectare și carcasa utilajului. Nu fixați prea strâns, astfel încât să evitați deteriorarea utilajului

Pentru economisirea spațiului de transport în autovehicule, mânerul glisant poate fi demontat de pe utilaj.

4.3 Mâner glisant

Demontare

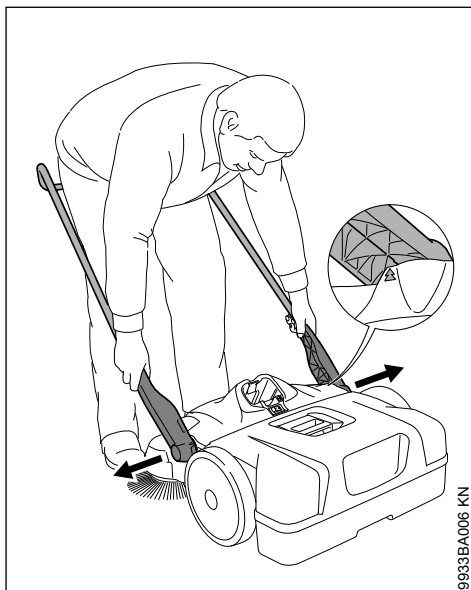

9933BA006 KN

- ▶ Stând în fața utilajului – îndreptați mânerul glisant la un unghi de cca. 45° față de sol (aduceți la același nivel săgeata de pe carcasă cu treapta suportului)
- ▶ Împingeți puțin cele două suporturi unul în celălalt și trageți în același timp din cele două locașuri ale utilajului

Montare

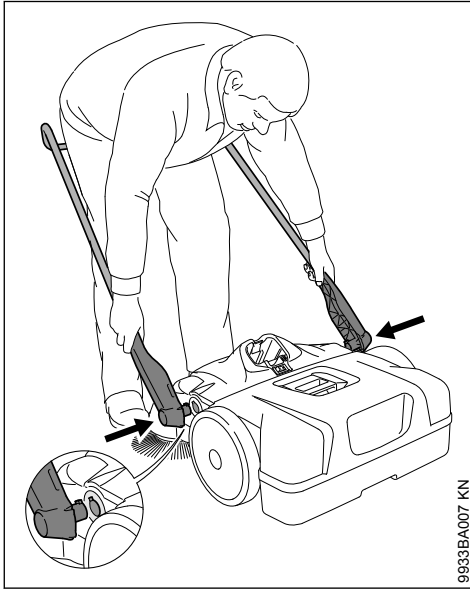

9933BA007 KN

- ▶ Stați la mijloc față de mânerul glisant și prindeți cele două suporturi cu mâna
- ▶ Împingeți puțin suporturile unul în celălalt
- ▶ Culisați în același timp suportul în ambele locașuri din utilaj – cepii suporturilor intră în spațiul locașurilor

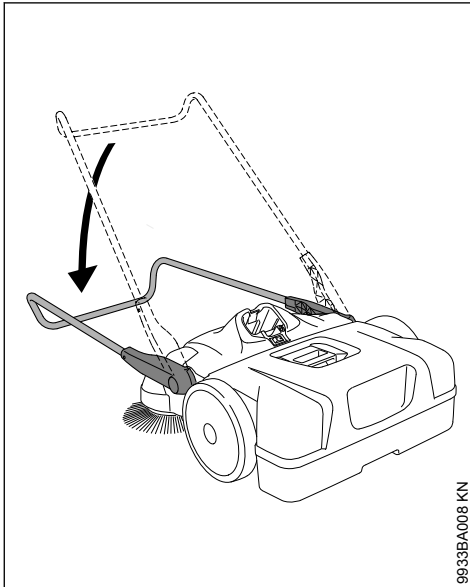

9933BA008 KN

- ▶ Îndreptați în jos mânerul glisant – acesta se zâvorăște astfel în suportul din locaș și se fixează bine în utilaj

5 Racordarea electrică a încărcătorului

Tensiunea de rețea și tensiunea de lucru trebuie să fie corespunzătoare.

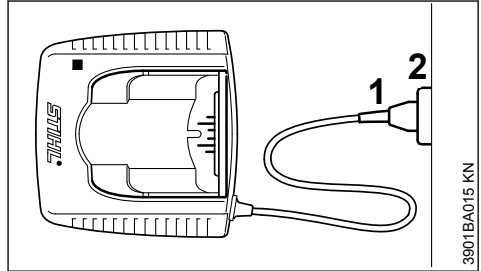

3901BA015 KN

- ▶ introduceți ștecherul de rețea (1) în priza (2)

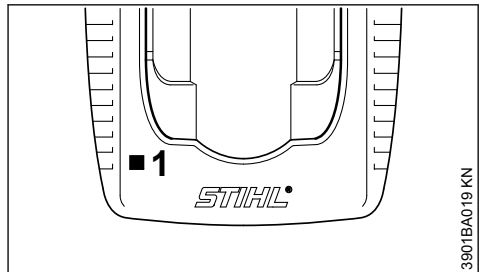

3901BA019 KN

După conectarea încărcătorului la sursa de alimentare cu curent va avea loc un autotest. În timpul acestui procedeu se va aprinde dioda (1) de la încărcător timp de cca. 1 secundă în culoarea verde, apoi roșu și se va stinge din nou.

6 Încărcați acumulatorul

La livrare acumulatorul nu este complet încărcat.

Se recomandă încărcarea completă a acumulatorului înainte de prima punere în funcțiune.

- ▶ Se racordează încărcătorul la sursa de alimentare – tensiunea de rețea trebuie să corespundă tensiunii de lucru a încărcătorului – vezi "Racordarea electrică a încărcătorului"

Folosiți încărcătorul numai în încăperi închise și uscate, la temperaturi ambiante de +5 °C până la +40 °C (41° F până la 104° F).

Încărcați doar acumulator uscat. Orice acumulator umed se va lăsa să se usuce înainte de a se proceda la încărcare.

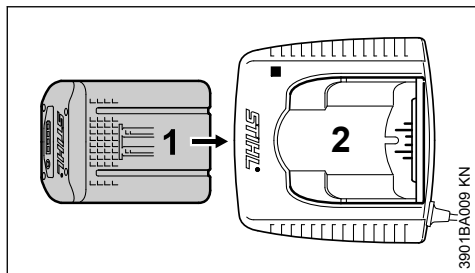

- Împingeți acumulatorul (1) în încărcătorul (2) până sesizați prima treaptă – apoi apăsați-l până la limită

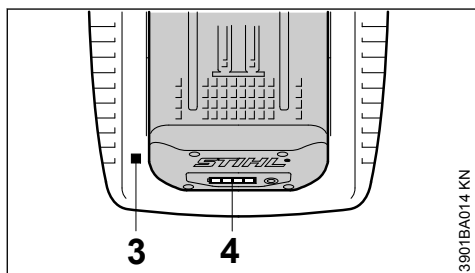

După montarea acumulatorului luminează dioda (3) de la încărcător – vezi capitolul "Diodele de la încărcător".

Procesul de încărcare demarează în momentul în care diodele (4) la acumulator luminează în culoarea verde – vezi "Diodele de la acumulator".

Durata încărcării depinde de diverși factori cum sunt starea acumulatorului, temperatura mediului ambiant, etc. și poate diferi din această cauză de duratele de încărcare specificate.

În timpul lucrului acumulatorul din utilaj se încălzește. Dacă în încărcător se introduce acumulator cald, înaintea încărcării poate fi necesară răcirea acumulatorului. Procesul de încărcare va începe abia după ce acumulatorul este răcit. Timpul de încărcare se va prelungi din cauza timpului de răcire.

În timpul procesului de încărcare acumulatorul și încărcătorul se încălzesc.

6.1 Încărcătoare AL 300, AL 500

Încărcătoarele AL 300 și AL 500 sunt echipate cu un ventilator pentru răcirea acumulatorului.

6.2 Încărcător AL 100

Încărcătorul AL 100 va aștepta în timpul procedurii de încărcare până când acumulatorul se

va răci de la sine. Răcirea acumulatorului va avea loc prin căldura cedată către mediul înconjurător.

6.3 Sfârșitul încărcării

Dacă acumulatorul este complet încărcat, încărcătorul se oprește automat, astfel:

- diodele de la acumulator se sting
- dioda de la încărcător se stinge
- ventilatorul încărcătorului se oprește (dacă există în încărcător)

La finalul încărcării acumulatorul încărcat se va extrage din încărcător.

7 Diodele de la acumulator

Patru LED-uri indică starea de încărcare a acumulatorului, precum și problemele apărute la acumulator sau la aparat.

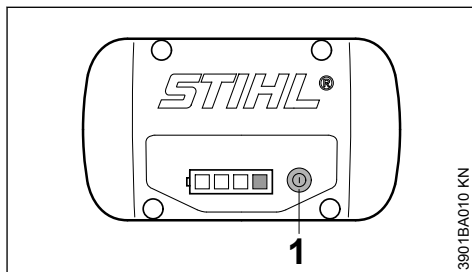

- apăsați tasta (1) pentru a activa afișajul – afișajul se va stinge automat după 5 secunde

LED-urile pot lumina permanent, respectiv lumina intermitent, verde sau roșu.

- LED luminează permanent verde.
- LED luminează intermitent verde.
- LED luminează permanent roșu.
- LED luminează intermitent roșu.

7.1 La încărcare

LED-urile indică procesul de încărcare prin luminare permanentă sau luminare intermitentă.

La încărcare capacitatea care tocmai se încarcă este indicată prin luminarea intermitentă verde a unui LED.

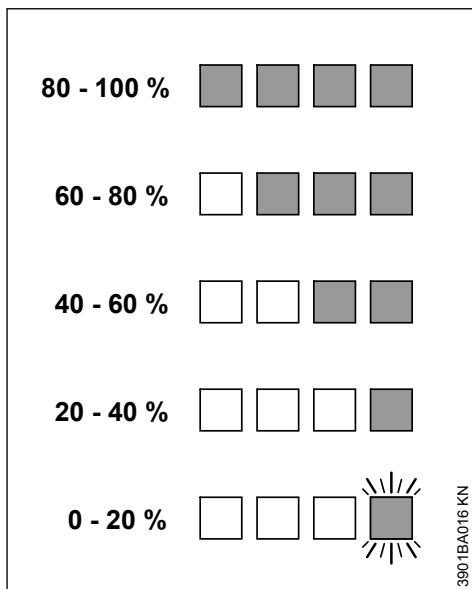
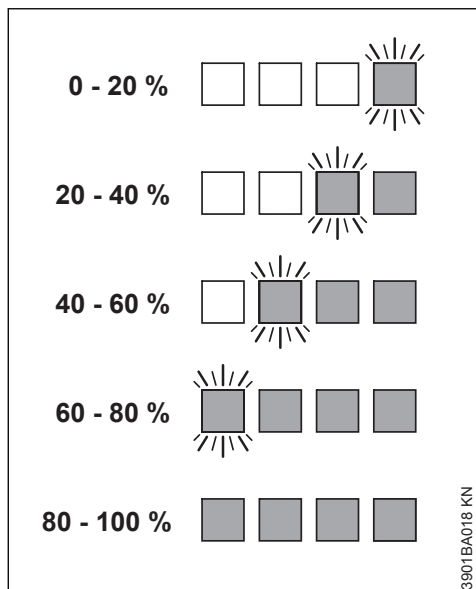

Când procesul de încărcare este încheiat, LED-urile de la acumulator se deconectează în mod automat.

Dacă LED-urile de la acumulator luminează permanent sau luminează intermitent roșu – vezi capitolul "Dacă LED-urile roșii luminează permanent/intermitent".

7.2 În timpul lucrului

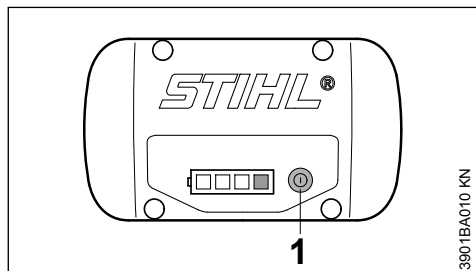

- apăsați tasta (1) pentru a activa afișajul – afișajul se va stinge automat după 5 secunde

LED-uri verzi indică starea de încărcare prin luminare permanentă sau intermitentă.

Dacă LED-urile de la acumulator luminează permanent sau luminează intermitent roșu – vezi capitolul "Dacă LED-urile roșii luminează permanent/intermitent".

7.3 Dacă LED-urile roșii luminează permanent / intermitent

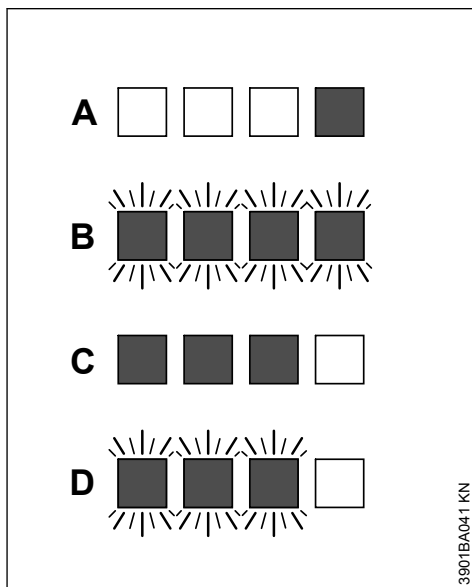

A	1 LED luminează permanent roșu:	Acumulatorul este prea cald ^{1) 2)} / rece ¹⁾
B	4 LED-uri pâlpâie cu roșu:	Defect de funcționare la acumulator ³⁾
C	3 diode luminează permanent roșu:	Utilajul prea cald – lăsați-l să se răcească
D	3 LED-uri pâlpâie cu roșu:	Defect de funcționare la aparat ⁴⁾

8 Diodele de la încărcător

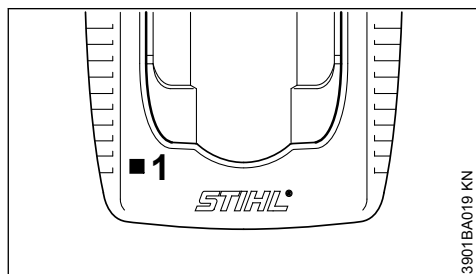

Dioda (1) de la încărcător poate lumina permanent în culoarea verde sau pâlpâie în culoarea roșu.

8.1 Lumina verde permanentă ...

... poate avea următoarele explicații:

- se încarcă
- este prea cald și înainte de încărcare trebuie să se răcească

Vezi de asemenea "Diodele de la acumulator".

Dioda verde de la încărcător se stinge de îndată ce acumulatorul este complet încărcat.

¹⁾ La încărcare: După răcirea/încălzirea acumulatorului procesul de încărcare pornește în mod automat.

²⁾ În timpul lucrului: Utilajul se deconectează – lăsați acumulatorul să se răcească ceva timp, pentru aceasta eventual scoateți acumulatorul din utilaj.

³⁾ Avarie electromagnetă sau defect. Extrageți acumulatorul din utilaj și montați-l la loc. Porniți utilajul – dacă diodele persistă să lumineze intermitent, acumulatorul este defect și trebuie să fie înlocuit.

⁴⁾ Avarie electromagnetă sau defect. Extrageți acumulatorul din utilaj. Cu ajutorul unui obiect fără tăiș, curățați de impurități contactele aflate în compartimentul acumulatorului. Montați acumulatorul la loc. Porniți utilajul – dacă diodele persistă să pâlpâie, acumulatorul este defect și trebuie să fie verificat la un serviciu de asistență tehnică – STIHL vă recomandă Serviciul de asistență tehnică STIHL.

8.2 Lumina roșie intermitentă ...

... poate avea următoarele explicații:

- lipsa contactului electric între acumulator și încărcător – se va extrage acumulatorul și se va monta la loc
- Defect de funcționare la acumulator – vezi de asemenea "Diodele de la acumulator"
- Defect de funcționare la aparatul de încărcare – trebuie verificat la un serviciu de asistență tehnică. STIHL vă recomandă serviciul de asistență tehnică STIHL

9 Pornirea utilajului

La livrare acumulatorul nu este complet încărcat.

Se recomandă încărcarea completă a acumulatorului înainte de prima punere în funcțiune.

9.1 Montarea acumulatorului

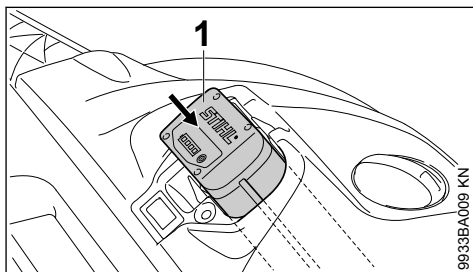

- ▶ Introduceți acumulatorul (1) în compartimentul utilajului – acumulatorul alunecă în compartiment – apăsați-l ușor până când înclichetează cu un sunet audibil – acumulatorul trebuie să fie coplanar cu muchia superioară a carcasei

9.2 Porniți aparatul

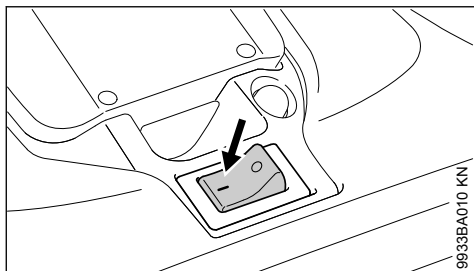

- Comutați întrerupătorul utilajului la poziția I. Discul mătură și valțul de măturare încep să se miște.

10 Operații

10.1 Reglajul pe înălțime al discului de măturare

Reglajul pe înălțime permite adaptarea discului de măturare la suprafața de măturat.

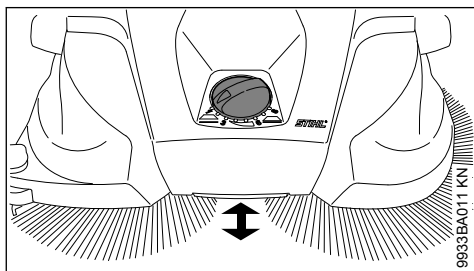

- Rotiți mânerul rotativ la treapta necesară către stânga sau către dreapta:

Treaptă	Aplicații
1 - 2	pentru suprafețe plane
3 - 4	frunze umede, nisip, suprafețe denivelate, spre exemplu beton cu agregat
5 - 8	Reglaj utilerilor în funcție de uzura periei

Peria discurilor de măturare trebuie să se așeze doar cu o presiune ușoară pe sol. O presiunea de apăsare prea ridicată nu duce la un rezultat mai bun de curățare, ci crește uzura și reduce timpul de funcționare datorită unui acumulator descărcat mai repede.

10.2 Rola de ghidare laterală

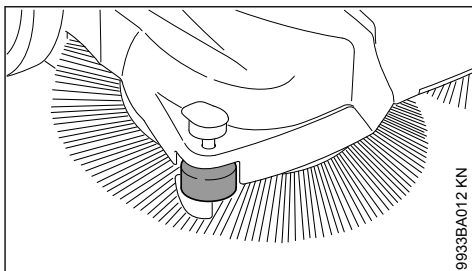

Rola laterală facilitează manipularea utilajului în zone marginale, spre exemplu de-a lungul pereților sau bordurii.

10.3 Dispozitiv de menținere apăsat

În cazul lucrărilor de curățare în zone de margine, de ex. la pereți sau bordură, periile sunt conduse etanș pe sol prin apăsarea în jos a dispozitivului de menținere apăsat.

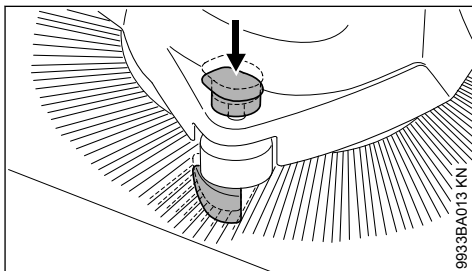

- Împingeți în jos mânerul dispozitivului de menținere apăsat

10.4 Protecție la suprasarcină funcție de temperatură

Protecția la suprasarcină funcție de temperatură întrerupe alimentarea curentului electric la supraîncărcarea mecanică a motoarelor de ex. la blocarea măturii disc sau valțului de măturare.

Dacă protecția la suprasarcină a întrerupt alimentarea de curent:

- Deconectați utilajul de la întrerupătorul utilajului – poziția 0 și detașați acumulatorul
- Înlăturați blocajul de la mătura disc sau valțul de măturare
- Așteptați circa 30 secunde, până când protecția la suprasarcină s-a răcit

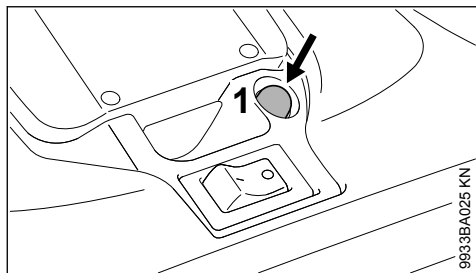

9933BA025 KN

În timp ce protecția la suprasarcină a măturilor disc funcție de temperatură se resetează în mod automat, protecția la suprasarcină a valțului de măturare trebuie resetat manual prin apăsarea întrerupătorului (1).

- ▶ Instalați acumulatorul și reconectați utilajul de la întrerupătorul utilajului – poziția I

11 Deconectarea utilajului

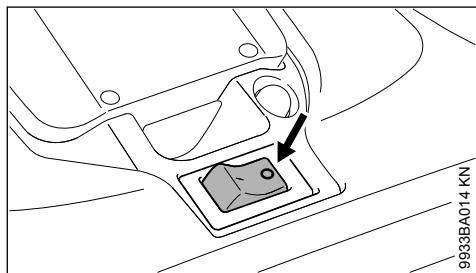

9933BA014 KN

- ▶ Oprii motorul de la comutatorul utilajului – poziția 0

În timpul pauzelor și la finalul lucrului, acumulatorul se extrage din utilaj.

11.1 Extragerea acumulatorului

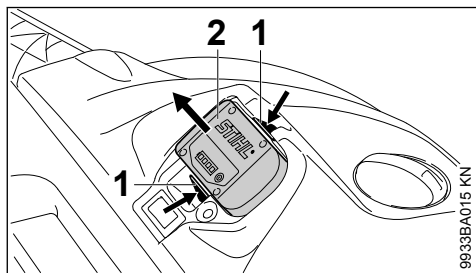

9933BA015 KN

- ▶ Apăsăți simultan ambele pârghii blocatoare (1) – acumulatorul (2) se deblochează
- ▶ Scoateți acumulatorul (2) din carcasă

În cazul neutilizării, utilajul se depozitează în așa fel încât să nu pună în pericol nicio persoană.

Asigurați utilajul împotriva accesului neautorizat.

12 După lucru

12.1 Scoaterea / golirea recipientului de colectare

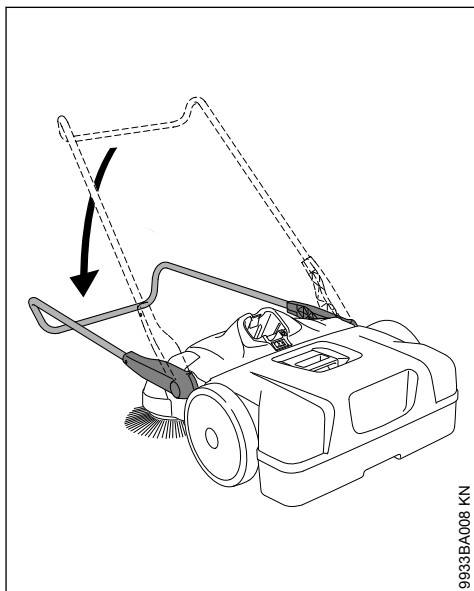

9933BA008 KN

- ▶ Rabateți înspre înainte mânerul glisant

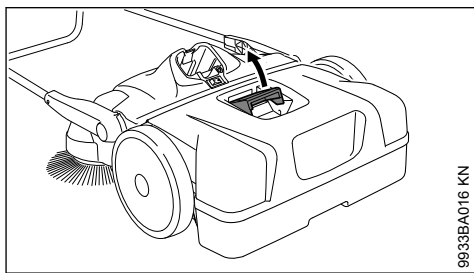

9933BA016 KN

- ▶ Trageți în sus mânerul recipientului de colectare

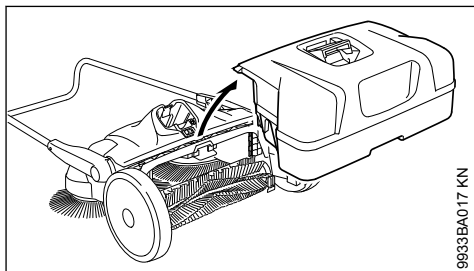

9933BA017 KN

- Scoaterea și golirea recipientului de colectare

12.2 Demontați recipientul de colectare

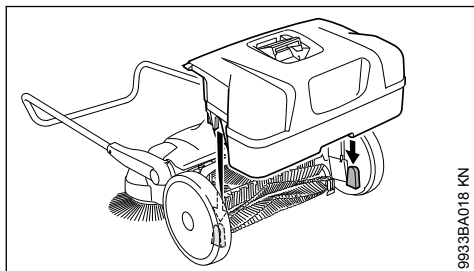

9933BA018 KN

- Aplicați recipientul de colectare pe utilaj – poziționați degajările recipientului de colectare în locașurile din utilaj
- Zăvorâți mânerul recipientului de colectare

13 Depozitarea utilajului

- Extragerea acumulatorului
- Curățați utilajul temeinic
- Depozitați utilajul la loc uscat și sigur. Protejați utilajul împotriva utilizării neautorizate (de ex. de către copii)

Așezați utilajul astfel încât periile discurilor de măturare să nu fie îndoite sau răsucite. În caz contrar periile îndoite sau răsucite se pot deforma la modul durabil. Periile răsucite pot fi îndreptate din nou prin încălzire cu uscător de păr – vezi "Verificarea și întreținerea de către utilizator".

13.1 Depozitarea utilajului

În vederea economisirii spațiului de depozitare, utilajul poate fi depozitat în poziție verticală.

Asigurați utilajul împotriva accidentelor și rabate-rii inadvertente a mânerului glisant.

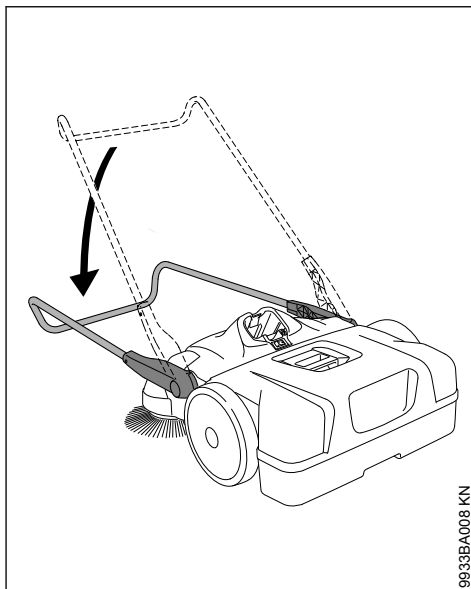

9933BA008 KN

- Rabatați înapoi înaintea mânerului glisant

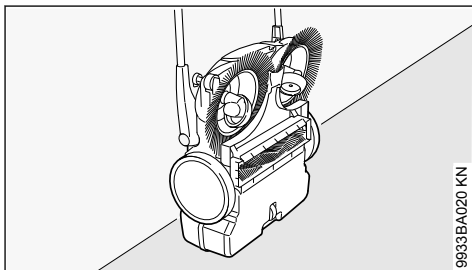

9933BA020 KN

- Aduceți utilajul în poziție verticală

13.2 Depozitarea acumulatorului

- extrageți acumulatorul din utilaj, respectiv încărcător
- depozitați-l în spații închise și uscate și într-un loc asigurat. Protejați utilajul împotriva utilizării neautorizate (de ex. de către copii) și contra murdăririi
- nu depozitați rezervele de acumulator neutilizate – utilizați-le alternativ

Pentru o durată de viață optimă, depozitați acumulatorul la o stare de încărcare de cca. 30 %.

13.3 Depozitarea încărcătorului

- Extragerea acumulatorului
- scoateți ștecherul de rețea

- ▶ depozitați încărcătorul în spații închise și uscate și într-un loc asigurat. Protejați utilajul împotriva utilizării neautorizate (de ex. de către copii) și contra murdăririi

14 Verificare și întreținere de către utilizator

14.1 Îndreptați periile răsucite

Periile răsucite pot fi îndreptate din nou prin încălzire.

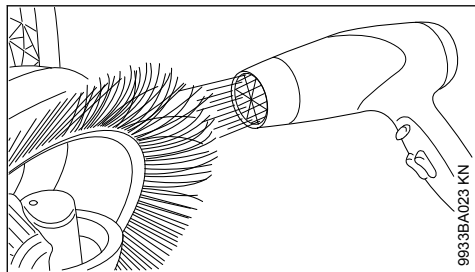

- ▶ Încălziți periile cu suflantă de aer cald (spre exemplu cu uscător de păr), apoi îndreptați-le

Nu folosiți suflantă de aer fierbinte, flacăra deschisă sau arzător. Temperaturile fierbinți pot afecta periile la modul durabil.

14.2 Lubrifierea mecanismului

În scopuri de mentenanță, mecanismul poate fi lubrifiat cu spray siliconic pe bază de alcool. Utilizarea oricărei alte substanțe de lubrifiere poate afecta funcționarea mecanismului.

- ▶ Aduceți utilajul în poziție verticală

15 Instrucțiuni de întreținere și îngrijire

Indicațiile se referă la condiții normale de funcționare. În cazul unor condiții grele de lucru (căderi masive de praf etc.) și timpzi zilnici de lucru mai îndelungați, intervalele date se reduc corespunzător.
Înainte de efectuării tuturor lucrărilor asupra utilajului, treceți întrerupătorul aparatului pe poziția pe 0 și scoateți acumulatorul.

		Înainte de începerea lucrului	după finalul lucrului resp. zilnic	săptămânal	lunar	anual	la defecțiune	la deteriorare	la nevoie
Utilaj complet	Control vizual (stare)	X							
	curățare		X						
Filtrul de aer	curățare								X
	înlocuire							X	

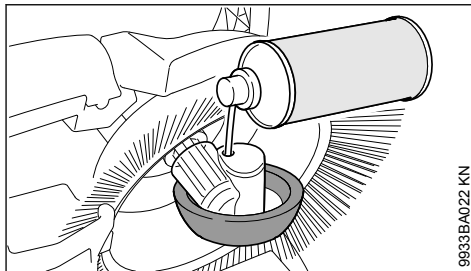

- ▶ Pulverizați pe mecanism în mod economicos spray siliconic prin orificiile din carcasa roții

14.3 Curățarea filtrului de aer

- ▶ Demontarea recipientului de colectare

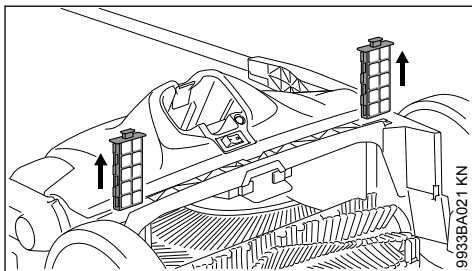

- ▶ extrageți ambele elemente de filtrare din ghidaj
- ▶ scoateți inserția de spumă din elementul de filtrare
- ▶ spălați cu apă inserția de spumă, lăsați-o să se usuce și reintroduceți-o în elementul de filtrare
- ▶ introduceți la loc elementele de filtrare în utilaj

Indicațiile se referă la condiții normale de funcționare. În cazul unor condiții grele de lucru (căderi masive de praf etc.) și timpi zilnici de lucru mai îndelungați, intervalele date se reduc corespunzător. Înaintea efectuării tuturor lucrărilor asupra utilajului, treceți întrerupătorul aparatului pe poziția pe 0 și scoateți acumulatorul.		Înainte de începerea lucrului	După finalul lucrului resp. zilnic	săptămânal	lunar	anual	la defecțiune	la deteriorare	la nevoie
Disc de măturare și valț de măturare	Control vizual (stare)	X	X						
	curățare								X
	Înlocuire prin distribuitorul de specialitate ¹⁾						X		
Mecanism de antrenare	lubrifiere ²⁾								X
Acumulator	Verificare vizuală	X				X	X		
Acumulator	Curățare	X							X
	Verificare funcțională (ejectarea acumulatorului)	X							
Etichetă de siguranță	înlocuire						X		

¹⁾STIHL vă recomandă distribuitorul de specialitate STIHL
²⁾vezi "Verificare și întreținere de către utilizator"

16 Minimizarea uzurii și evitarea pagubelor

Respectarea datelor acestui manual de utilizare duce la evitarea uzurii considerabile și avarierii aparatului.

Exploatarea, întreținerea și depozitarea utilajului trebuie să se facă așa cum este descris în acest manual.

Utilizatorul este responsabil pentru toate pagubele apărute ca urmare a nerespectării instrucțiunilor de siguranță, utilizare și întreținere. Acest lucru este valabil în special pentru:

- modificări ale produsului care nu sunt aprobate de către STIHL
- utilizarea uneltelor și accesoriilor care nu sunt aprobate, corespunzătoare sau sunt calitativ inferioare
- utilizarea necorespunzătoare a utilajului
- utilizarea utilajului la evenimente sportive sau concursuri
- pagube provocate de continuarea utilizării utilajului cu piese defecte

16.1 Lucrări de întreținere

Toate lucrările prezentate în capitolul „Instrucțiuni de întreținere și îngrijire” trebuie executate

la intervale periodice. Atunci când aceste lucrări nu pot fi executate de către utilizator, se va solicita un serviciu de asistență tehnică.

Pentru executarea lucrărilor de întreținere și reparații, STIHL vă recomandăm să vă adresați serviciului de asistență tehnică STIHL. Serviciile de asistență tehnică STIHL sunt instruite la intervale periodice de timp și vă pot pune la dispoziție documentația tehnică necesară.

În cazul omiterii acestor lucrări sau executării necorespunzătoare, pot apărea pagube pentru care este răspunzător utilizatorul. Printre acestea se numără:

- defecțiuni ale electromotorului ca urmare a întreținerii neexecutate la timp sau executate insuficient (de ex. curățare insuficientă a admisiei aerului de răcire)
- defecțiuni ale încărcătorului cauzate de racordul electric necorespunzător (tensiune)
- defecțiuni cauzate de coroziune și alte defecțiuni ale utilajului, acumulatorului și încărcătorului ca urmare a depozitării și utilizării necorespunzătoare
- defecțiuni ale utilajului cauzate de utilizarea unor piese de schimb calitativ inferioare

16.2 Piese supuse uzurii

Unele componente ale motoutilajului sunt supuse unei uzuri normale, chiar dacă utilizarea lor s-a făcut în conformitate cu instrucțiunile iar în funcție de tipul și durata utilizării acestea trebuie înlocuite la timp. Printre acestea se numără:

- Disc de măturare
- Valț de măturat
- Acumulator

17 Componente principale

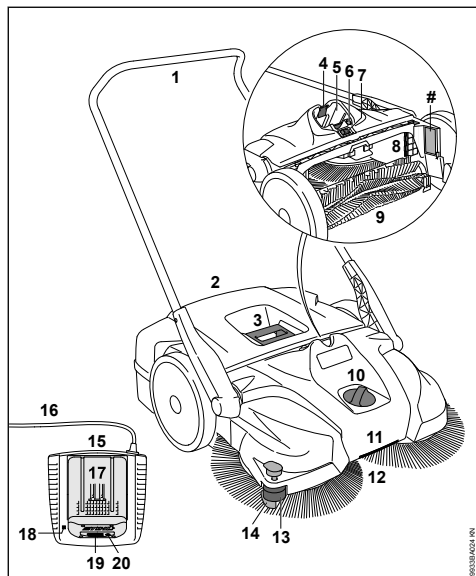

- 1 Mâner glisant
- 2 Recipient de colectare
- 3 Mânerul recipientului de colectare
- 4 Pârghia blocatoare pentru fixarea acumulatorului
- 5 Compartimentul acumulatorului
- 6 Întreprupător protecție la suprasarcină
- 7 Întreprupător pornit/oprit (ein/aus)
- 8 Filtrul de aer
- 9 Valț de măturat
- 10 Reglaj pe înălțime
- 11 Mâner
- 12 Disc de măturare
- 13 Rolă de ghidare laterală

14 Dispozitiv de menținere apăsat

15 Încărcător

16 Cablul de racord cu ștecher

17 Acumulator

18 Dioda (LED) de la încărcător

19 Diodele (LED) de la acumulator

20 Tasta de activare a diodelor (LED) de la acumulator

Seria mașinii

18 Date tehnice

18.1 Acumulator

Tip: Litiu-Ion
Model constructiv: AP, AR

Utilajul trebuie să fie folosit doar cu acumuloare STIHL AP și STIHL AR originale.

Durata de funcționare a utilajului depinde de cantitatea de energie a acumulatorului.

18.2 KGA 770

Capacitatea de mătu- 3250 m²/
rare teoretică: h
Volum recipient de 50 l
colectare:
Tip de protecție: IP20*
Greutate incl. acumu- 17 kg
lator AP 80:

Dimensiuni

Mâner glisant în poziție verticală

Lungime: 800 mm
Lățime: 800 mm
Înălțime: 1270 mm

Mâner glisant în poziție de mers

Lungime: 1050 mm
Lățime: 800 mm
Înălțime: 1050 mm

18.3 Valori ale nivelului de zgomot și vibrațiilor

Pentru determinarea valorilor nivelului de zgomot și vibrațiilor se ia în considerare starea de funcționare la turație nominală maximă.

Pentru alte date referitor la îndeplinirea Directivei privind vibrațiile 2002/44/CE vezi

www.stihl.com/vib

* Ținta de protecție IP21 este obținută prin utilizarea de componente adecvate.

18.3.1 Nivelul presiunii sonore L_p conform EN 60335-2-72

64 dB(A)

18.3.2 Nivelul puterii sonore L_w conform EN 60335-2-72

80 dB(A)

18.3.3 Valoarea vibrațiilor a_h conform EN 60335-2-72**Mâner stânga Mâner dreapta**
<2,5 m/s² <2,5 m/s²

Pentru nivelul presiunii sonore și nivelul puterii sonore valoarea K- conform RL 2006/42/EG = 2,0 dB(A); pentru nivelul vibrației, valoarea K- conform RL 2006/42/EG = 2,0 m/s².

Valorile indicate ale vibrațiilor au fost măsurate în conformitate cu procedeele de testare normate și pot fi date ca referință pentru a compara electroulajele.

Valorile reale ale vibrațiilor pot să difere de valorile indicate, în funcție de modul de utilizare.

Valorile indicate ale vibrațiilor se pot întrebuița pentru o primă estimare a solicitării din punct de vedere al vibrațiilor.

Solicitarea reală prin vibrații trebuie estimată. Pot fi astfel luate în considerare timpii în care electroulajul este deconectat și aceia în care a funcționat însă fără a fi solicitat.

18.4 Transport

Acumulatorii STIHL îndeplinesc condițiile menționate în manualul-UN Verificări și criterii, partea a III a, paragraful 38.3.

19 Înlăturarea defecțiunilor în funcționare

În cazul transportului rutier, utilizatorul poate transporta acumulatorii STIHL fără alte suporturi la locul de utilizare al utilajului.

Acumulatorii litiu-ion conținute fac obiectul dispozițiilor legislației privitoare la bunuri periculoase.

În cazul expedițiilor prin terțe persoane (spre exemplu prin transport aerian sau societate de transport), trebuie respectate cerințe speciale privitoare la ambalaj și identificare.

La pregătirea obiectului de expediat trebuie să fie consultat un expert în probleme de mărfuri periculoase. Consultați, vă rugăm, eventualele prevederi naționale suplimentare.

Ambalajați acumulatorul astfel încât acesta să nu aibă posibilitate de mișcare înăuntrul ambalajului.

Pentru instrucțiuni de transport suplimentare vezi

www.stihl.com/safety-data-sheets

18.5 REACH

REACH reprezintă un normativ CE pentru înregistrarea, evaluarea și aprobarea substanțelor chimice.

Pentru informații cu privire la îndeplinirea normativului REACH (CE) Nr. 1907/2006, vezi

www.stihl.com/reach

Acumulatorul se va extrage din aparat înaintea fiecărei lucrări asupra utilajului.

Defecțiunea	Cauza	Remediere
La conectare utilajul nu demarează	Lipsă contact electric între utilaj și acumulator	Extrageți acumulatorul, efectuați un control vizual al contactelor și montați-l la loc
	Nivelul de încărcare al acumulatorului este prea redus (1 diodă a acumulatorului luminează intermitent verde)	Încărcarea acumulatorului
	Acumulator prea cald / prea rece (1 diodă a acumulatorului luminează permanent roșu)	Lăsați acumulatorul să se răcească / lăsați acumulatorul să se încălzească treptat la temperaturi de cca. +15 °C – +20 °C
	Eroare la acumulator (4 diode ale acumulatorului luminează intermitent roșu)	Extrageți acumulatorul din utilaj și montați-l la loc. Conectați utilajul – dacă diodele persistă să

Acumulatorul se va extrage din aparat înaintea fiecărei lucrări asupra utilajului.		
Defecțiunea	Cauza	Remediere
		lumineze intermitent, acumulatorul este defect și trebuie să fie înlocuit
	Aparatul prea cald (3 diode ale acumulatorului luminează permanent roșu)	Utilajul prea cald – lăsați-l să se răcească
	Avarie electromagnetică sau defecțiune în utilaj (3 diode ale acumulatorului luminează intermitent roșu)	Extrageți acumulatorul din utilaj și montați-l la loc. Porniți utilajul – dacă diodele se aprind încă intermitent, acumulatorul este defect și trebuie verificat la un serviciu de asistență tehnică ¹⁾
	Umiditate la utilaj și/sau acumulator	Lăsați ca utilajul/acumulatorul să se usuce
Utilajul se deconectează în timpul funcționării	Acumulatorul sau sistemul electronic al utilajului s-a încălzit în exces	Extrageți acumulatorul din utilaj, lăsați acumulatorul și utilajul să se răcească
	Avarie electrică sau electromagnetică	Scoateți acumulatorul și montați-l la loc
	Protecția la suprasarcină funcție de temperatură a declanșat – Reglarea presiunii de măturare prea înaltă	Reglarea setării presiunii de măturare la suprafața de măturat Așteptați circa 30 secunde, până când protecția la supra-sarcină s-a răcit
	Protecția la suprasarcină funcție de temperatură a declanșat – Mătura disc sau valțul de măturare blocat	Înlăturați blocajul Așteptați circa 30 secunde, până când protecția la supra-sarcină s-a răcit. În cazul blocării valțului de măturare se resectează prin apăsare protecția la supra-sarcină de pe întrerupător
Timpul de funcționare este prea scurt	Acumulatorul nu este încărcat complet	Încărcarea acumulatorului
	Durata de utilizare a acumulatorului este realizată respectiv depășită	Verificați acumulatorul ¹⁾ și îl înlocuiți
	Reglajul pe înălțime setat prea jos – presiunea de apăsare a discului de măturare este prea mare	Adaptați reglajul pe înălțime la suprafața de măturat
Acumulatorul se blochează la montarea în utilaj / încărcător	ghidajele / contactele murdare	Curățați cu atenție ghidajele / contactele
Acumulatorul nu se încarcă deși dioda încărcătorului luminează permanent verde	Acumulator prea cald / prea rece (1 diodă a acumulatorului luminează permanent roșu)	Lăsați acumulatorul să se răcească / lăsați acumulatorul să se încălzească treptat la temperaturi de cca. +15 °C – +20 °C Aparatul încărcător poate fi utilizat numai în spații închise și uscate la temperaturi ale

Acumulatorul se va extrage din aparat înaintea fiecărei lucrări asupra utilajului.		
Defecțiunea	Cauza	Remediere
		mediului de +5 °C până la +40 °C
Dioda încărcătorului luminează intermitent roșu	Lipsă contact electric între încărcător și acumulator	Scoateți acumulatorul și montați-l la loc
	Eroare la acumulator (4 diode de la acumulator luminează intermitent roșu cca. 5 secunde)	Extrageți acumulatorul din utilaj și montați-l la loc. Conectați utilajul – dacă diodele persistă să lumineze intermitent, acumulatorul este defect și trebuie să fie înlocuit
	defecțiune la încărcător	Adresați-vă serviciului de asistență tehnică pentru verificarea încărcătorului ¹⁾
Utilajul este dificil de împins	Disc de măturare sau cilindru de măturare blocat	Înlăturați blocajul
	Reglare incorectă a presiunii de măturare	Reglarea setării presiunii de măturare la suprafața de măturat
	Componenta de antrenare funcționează greoi	Pulverizați pe componenta de antrenare spray siliconic ²⁾
¹⁾ STIHL vă recomandă distribuitorul de specialitate STIHL		
²⁾ vezi "Verificare și întreținere de către utilizator"		

20 Instrucțiuni pentru reparații

Utilizatorii acestui aparat vor executa numai lucrările de întreținere și îngrijire descrise în acest manual de utilizare. Celelalte tipuri de reparații vor fi executate de serviciile de asistență tehnică.

Pentru executarea lucrărilor de întreținere și reparații, STIHL vă recomandă să vă adresați serviciului de asistență tehnică STIHL. Serviciile de asistență tehnică STIHL sunt instruite la intervale periodice de timp și vă pot pune la dispoziție documentația tehnică necesară.

La reparații se vor utiliza numai piesele de schimb aprobate de STIHL și destinate acestui motoutilaj sau piese similare din punct de vedere tehnic. Utilizați numai piese de schimb de înaltă calitate. În caz contrar apare pericolul accidentării sau avarierii motoutilajului.

STIHL vă recomandă utilizarea pieselor de schimb originale STIHL.

Piesele de schimb originale STIHL se recunosc după seria piesei de schimb STIHL, după textul **STIHL** și dacă e cazul, după simbolul piesei de schimb STIHL  (pe piesele mici se poate găsi doar simbolul respectiv).

21 Colectarea deșeurilor

Informațiile referitoare la eliminare pot fi obținute din partea administrației locale sau din partea unui distribuitor de specialitate STIHL.

O eliminare necorespunzătoare poate dăuna sănătății și mediului.

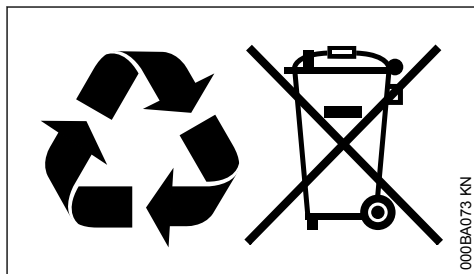

- ▶ Produsele STIHL și ambalajul acestora trebuie livrate pentru reciclare la un centru de colectare adecvat, conform prevederilor locale.
- ▶ Nu eliminați împreună cu gunoiul menajer.

22 Declarație de conformitate EU

ANDREAS STIHL AG & Co. KG
Badstr. 115
D-71336 Waiblingen

Germania

declară cu propria răspundere, că

Model constructiv: Utilaj de măturat manual cu acumulator
 Marca de fabricație: STIHL
 Tip: KGA 770
 Identificator de serie: 4860

corespunde prevederilor directivelor admise 2006/42/CE, 2014/30/UE, 2000/14/CE și 2011/65/UE și proiectat și fabricat în concordanță cu versiunile în vigoare la data fabricației ale următoarelor normative:

EN 55014-1, EN 55014-2, EN 60335-1, EN 60335-2-72

Pentru determinarea nivelului de putere sonoră măsurat și garantat s-a procedat conform directivei 2000/14/CE, Anexa V.

Nivelul de putere sonoră măsurat

KGA 770 80 dB(A)

Nivelul de putere sonoră garantat

KGA 770 82 dB(A)

Păstrarea documentelor tehnice:

ANDREAS STIHL AG & Co. KG
 Produktzulassung

Anul de producție, țara producătoare și numărul de utilaj sunt specificate pe aparat.

Waiblingen, 15.07.2021

ANDREAS STIHL AG & Co. KG

reprezentat de



Dr. Jürgen Hoffmann

Șef de departament pentru aprobarea produselor, regulamentele privind produsele



23 Declarația de conformitate UKCA

ANDREAS STIHL AG & Co. KG
 Badstr. 115
 D-71336 Waiblingen

Germania

declară cu propria răspundere, că

Model constructiv: Utilaj de măturat manual cu acumulator
 Marca de fabricație: STIHL
 Tip: KGA 770
 Identificator de serie: 4860

corespunde prevederilor directivelor din Regatul Unit Supply of Machinery (Safety) Regulations 2008, Electromagnetic Compatibility Regulations 2016, Noise Emission in the Environment by Equipment for use Outdoors Regulations 2001 și The Restriction of the Use of Certain Hazardous Substances in Electrical and Electronic Equipment Regulations 2012 și a fost conceput și fabricat în conformitate cu versiunile valabile la data fabricației ale următoarelor norme:

EN 55014-1, EN 55014-2, EN 60335-1, EN 60335-2-72

Pentru determinarea nivelului de putere sonoră măsurat și garantat s-a procedat conform regulamentul Regatului Unit Noise Emission in the Environment by Equipment for use Outdoors Regulations 2001, Schedule 8.

Nivelul de putere sonoră măsurat

KGA 770 80 dB(A)

Nivelul de putere sonoră garantat

KGA 770 82 dB(A)

Păstrarea documentelor tehnice:

ANDREAS STIHL AG & Co. KG

Anul de producție, țara producătoare și numărul de utilaj sunt specificate pe aparat.

Waiblingen, 15.07.2021

ANDREAS STIHL AG & Co. KG

reprezentat de



Dr. Jürgen Hoffmann

Șef de departament pentru aprobarea produselor, regulamentele privind produsele

**UK
CA**

www.stihl.com



0458-769-9821-B



0458-769-9821-B