

ITEM#53420

ROPE RUNNER PRO

Type: Work Positioning Device for
Stationary & Moving Rope Systems

CE1019

Process control notify body number
1019 VVUU, a.s., Pikartska 1337/7,
Ostrava-Radvanice, Czech Republic.

EU Type-examination for
regulation 2016/425 by notified
body number 1019: VVUU, a.s.,
Pikartska 1337/7, Ostrava-Radvanice,
Czech Republic.

Technical Specification No. 53420-
2021 Regulation (EU) 2016/425
of the European Parliament. EU
declaration of conformance can be
downloaded at NotchEquipment.com/downloads

Notch Equipment
496 Gallimore Dairy Road Suite D
Greensboro NC 27409
800-525-8873
NotchEquipment.com

USER INSTRUCTIONS 

WARNINGS

Activities involving the use of this equipment are inherently dangerous. The product user is solely responsible for their actions and decisions.

Before using this equipment, user must:

- Read and understand all instructions for use.
- Understand, accept, and assume all risks and responsibilities for all damage, injury, or death that may result from use of this equipment.
- Obtain the necessary training from a qualified and competent instructor in its proper use.
- Fully understand and accept its capabilities and limitations.
- Persons with any known medical condition that could affect their safety while using this equipment should not use it.
- Anyone using this equipment should have a copy of these instructions, understand them, and should refer to them before each use.
- Exercise extreme caution in the work environment and avoid hazards, e.g. thermal or electric shocks, mechanical impact, extremes of temperatures, chemical reagents, electrical conductivity.
- Protect all components of your system from sharp edges, cutting, abrasion, climactic exposure, and pendulum falls.
- It is impossible for these instructions to tell you everything you need to know, seek professional training.
- Do not use in icy conditions with icy ropes.
- Whenever possible use a backup, because redundancy in working rope systems provides safety should a component within the system ever fail.



**FAILURE TO FOLLOW ANY OF THESE WARNINGS
MAY RESULT IN SEVERE INJURY OR DEATH.**

WARNING SYMBOLS



SITUATION
INVOLVING RISK
OF INJURY OR DEATH



IMPORTANT SAFETY
OR USAGE WARNING



INCOMPATIBILITY

09012021NRRP

1 \ FIELD OF APPLICATION

1A

SRS

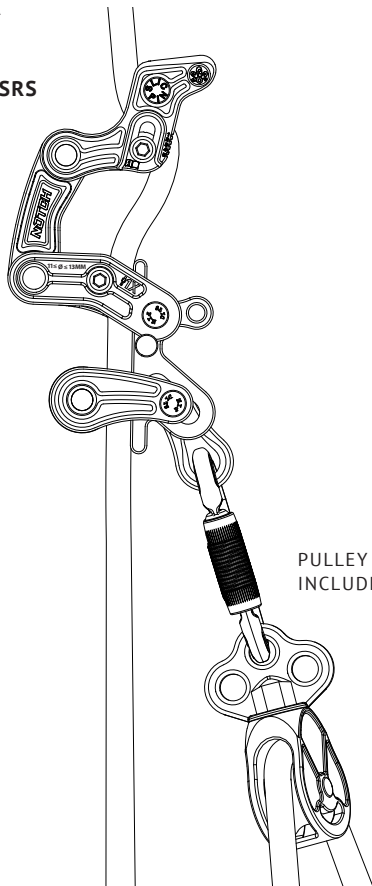

PULLEY NOT INCLUDED

1B

MRS

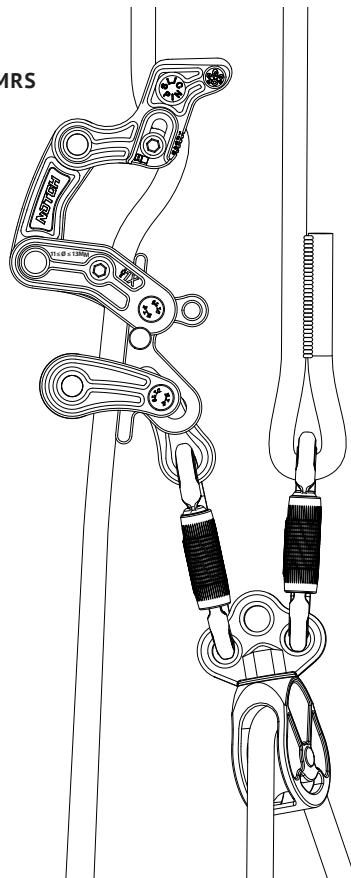

2 \ NOMENCLATURE OF PARTS

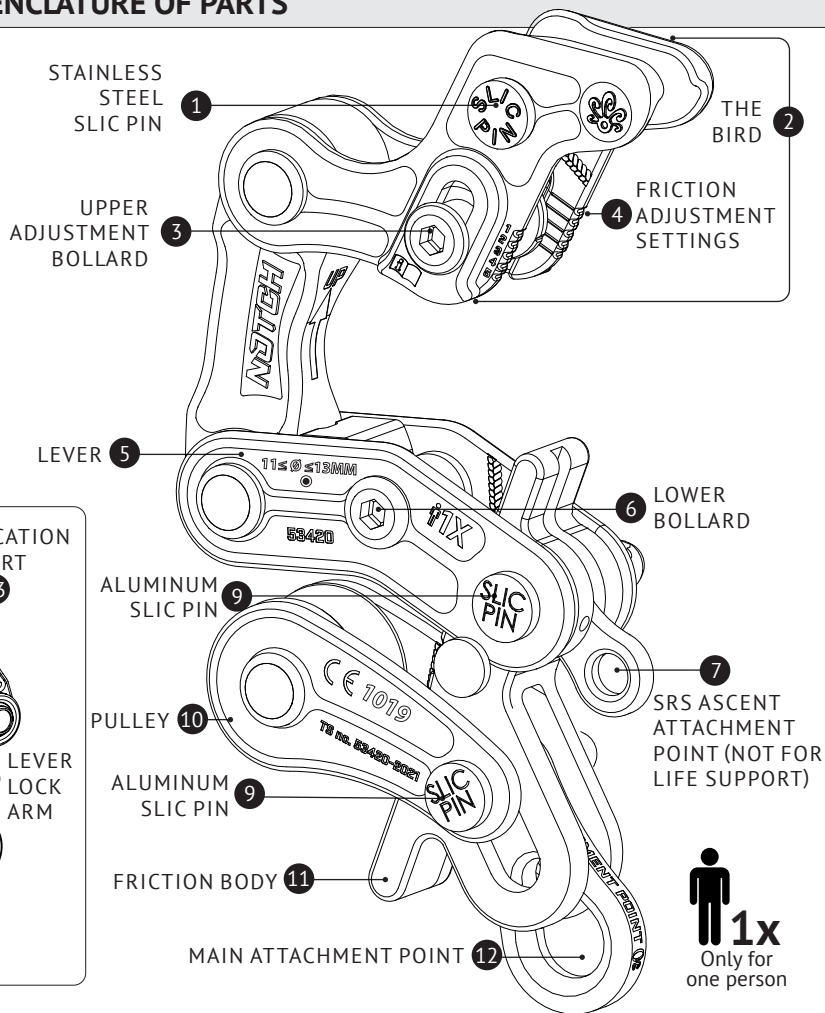

3 \ INSPECTION, POINTS TO VERIFY



PPE CHECKING



GOOD



TRASH

4 \ COMPATIBILITY



$11.0 \leq \emptyset \leq 13.0$

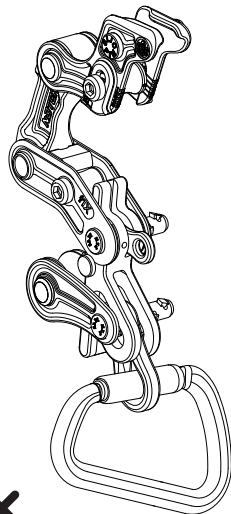
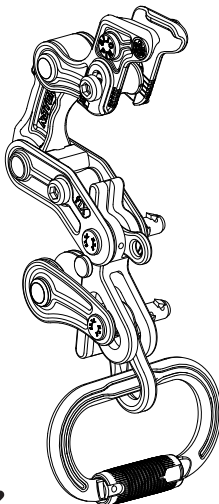
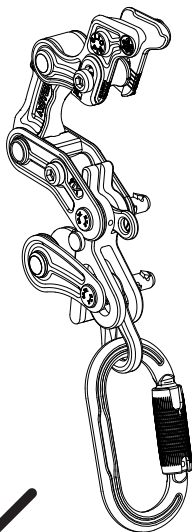

5 \ INSTALLATION

5A

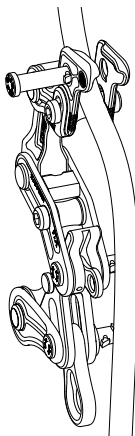

5B

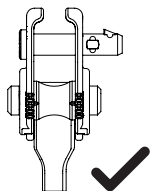

5C

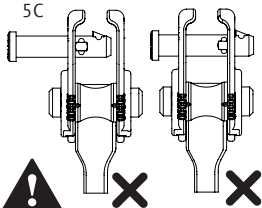

5D

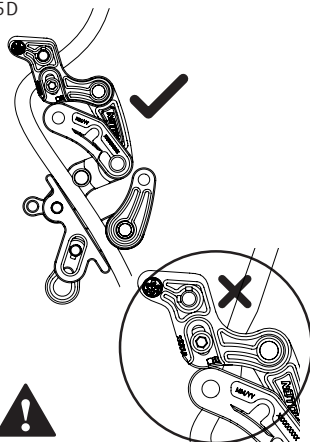

5E

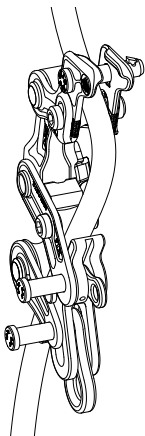

5F

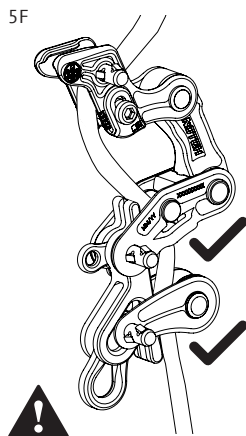

5G

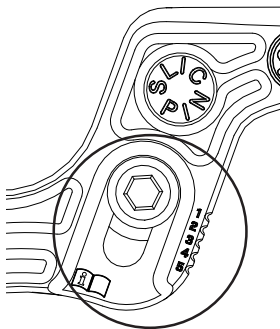

6 \ FUNCTION PRINCIPLE & LOAD TEST

6A

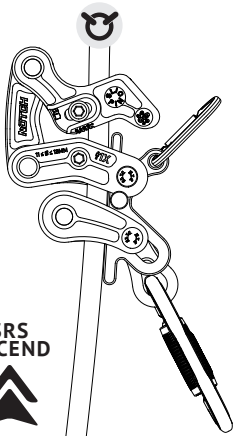

6B

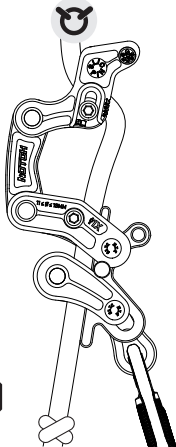

6C

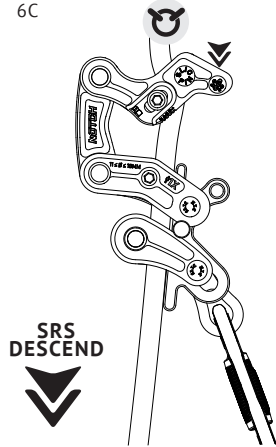

6D

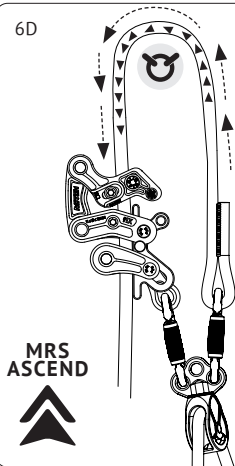

6E

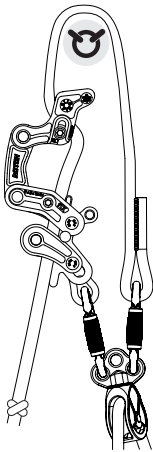

6F

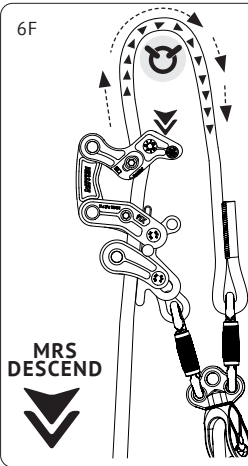

6 \ FUNCTION PRINCIPLE & LOAD TEST

6G

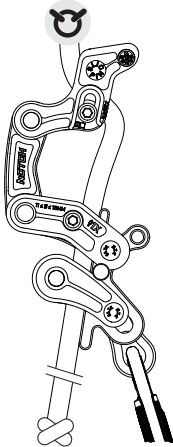

6H

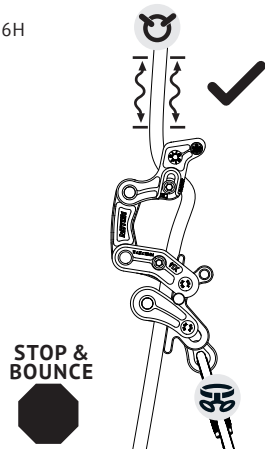

STOP &
BOUNCE

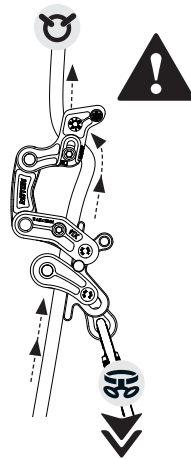

6I

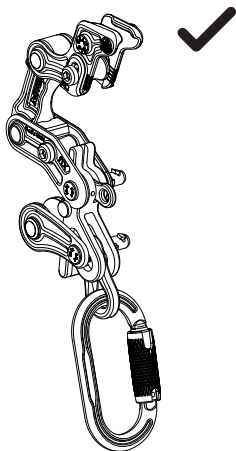

6J

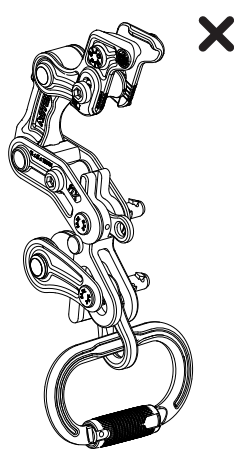

7 \ PRECAUTION FOR USE

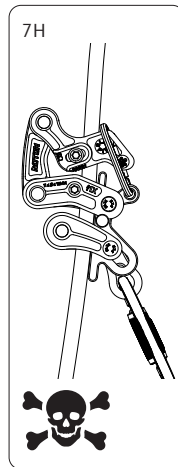
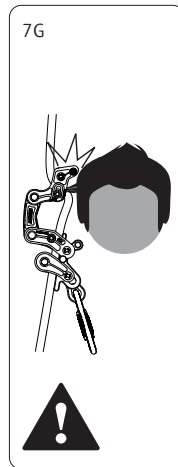
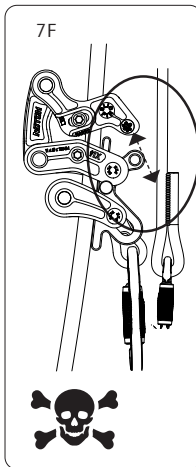
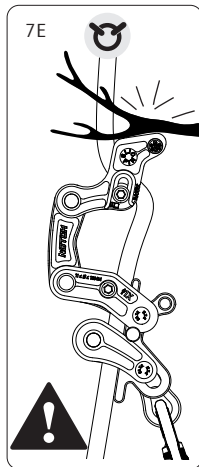
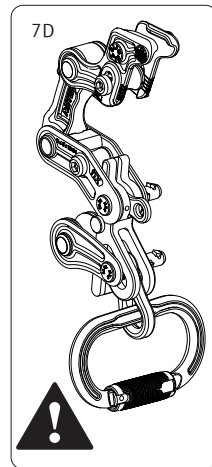
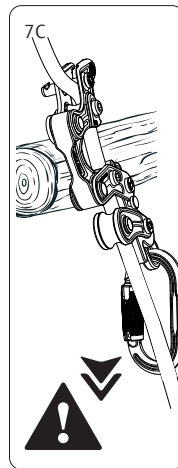
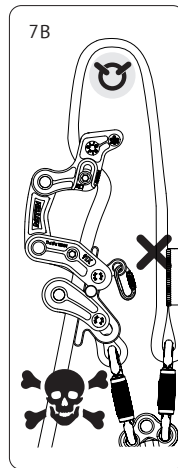
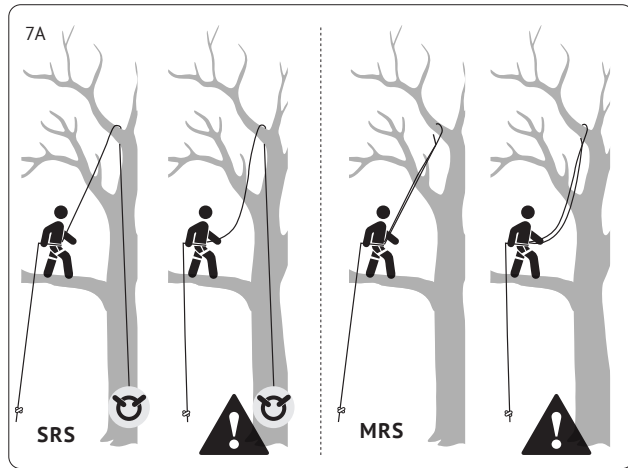

8 \ USE

8A

Controlling Rope
Movement SRS

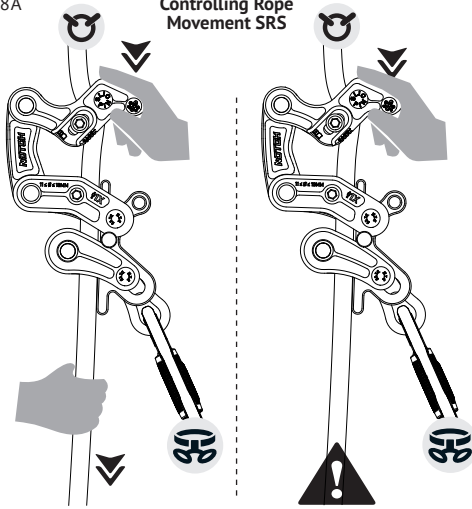

8B

Controlling Rope
Movement MRS

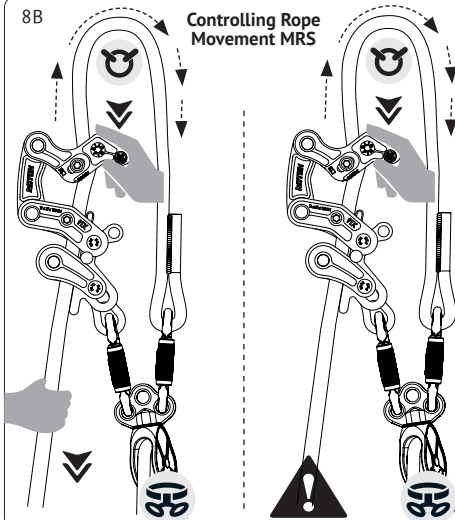

8C

Ascending

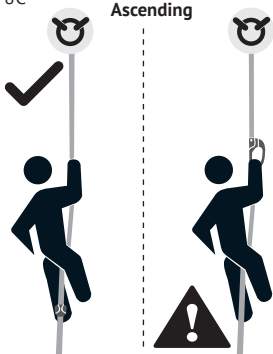

8D



8E

Descending

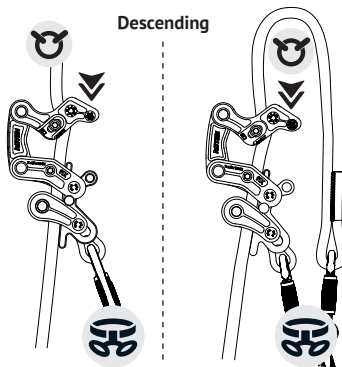

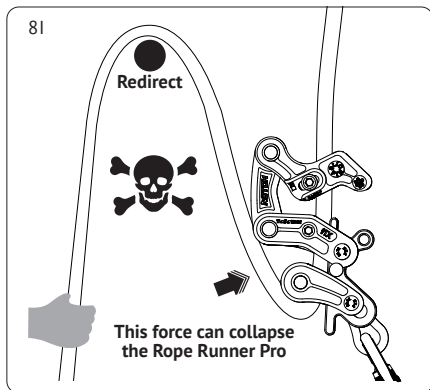
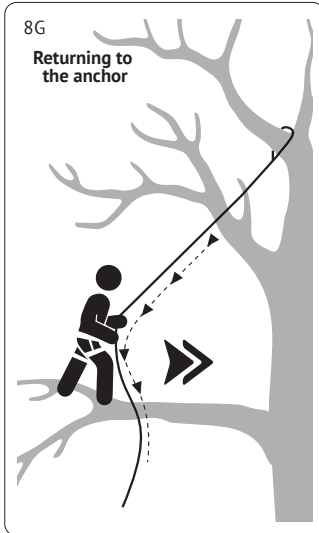
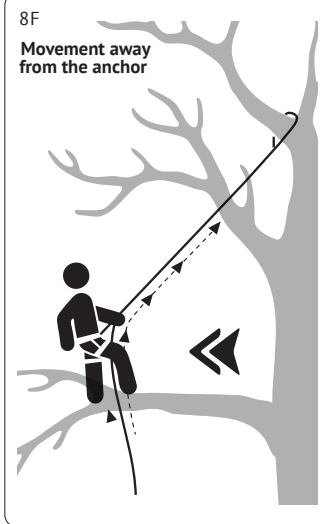

9 \ ADDITIONAL INFORMATION

9A



Lifespan

9B



Cleaning

9C



Drying

9G



9D



Storage / Transport

9E



Repairs or modifications

9F



Lubrication



Precaution for use

10 \ TRACEABILITY AND MARKINGS

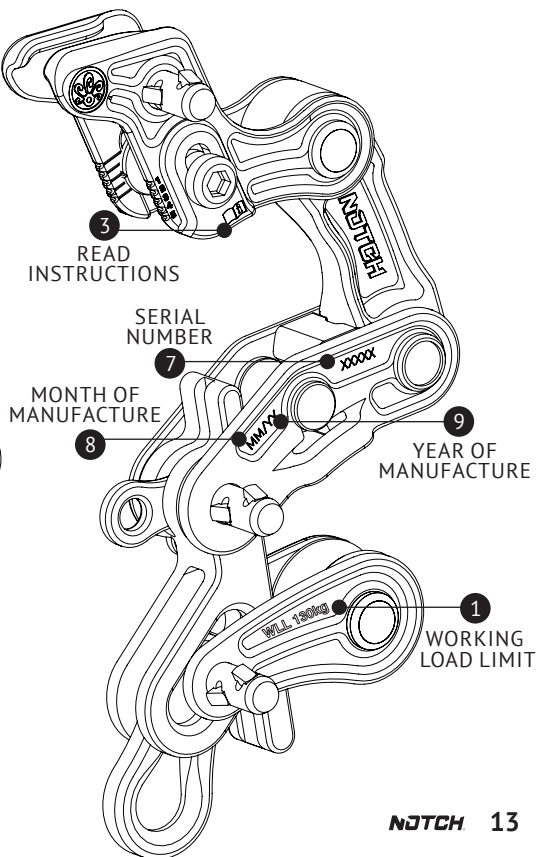
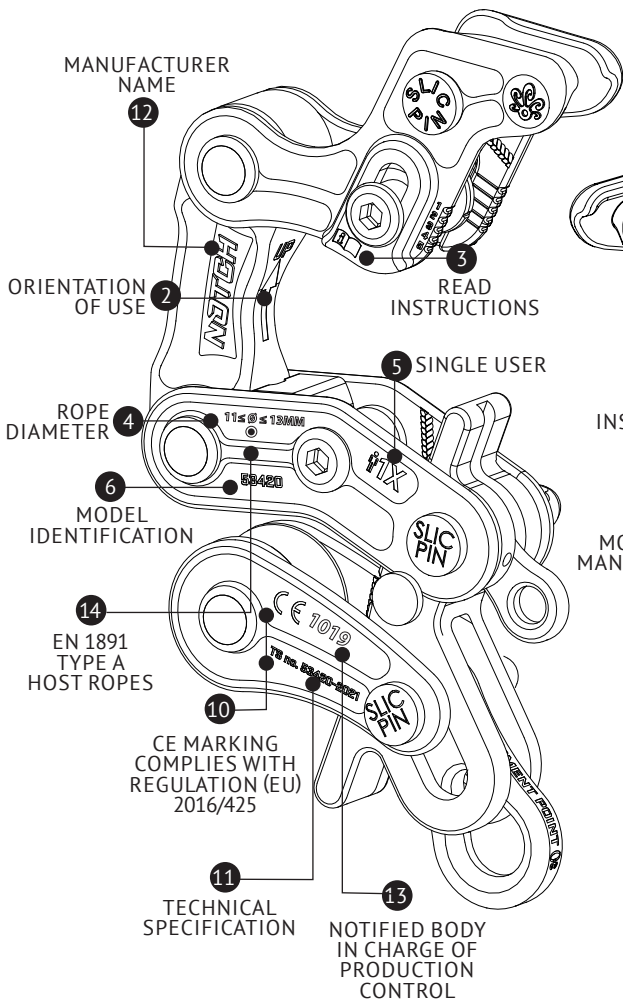

11 \ SPARE PARTS

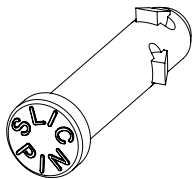

Stainless Steel Slic Pin
#54444

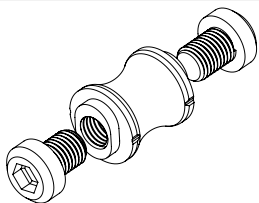

Upper Adjustment Bollard
#54110

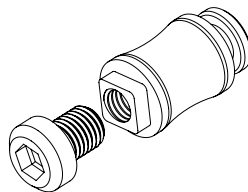

Lower Bollard
#54115

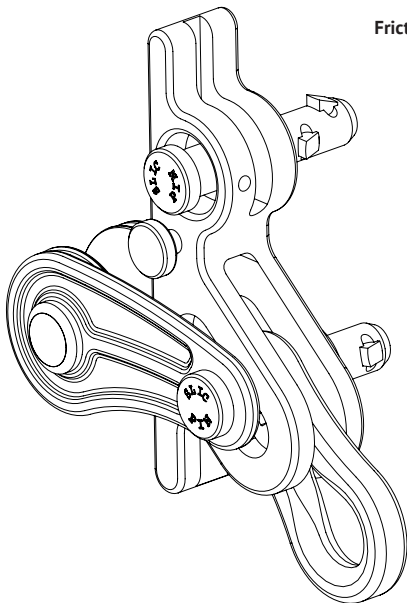

Friction Body Kit
#54120

INTRODUCTION

These instructions explain the correct usage of the equipment. Only certain techniques and uses are described. The user must always have a solid understanding and working knowledge of rope based climbing techniques and the ability to judge safety risks.

Please review all warning symbols.

The user is solely responsible for heeding all warnings and using the equipment correctly. Any misuse of this equipment will create additional danger. Contact Notch Equipment if you have any doubts or difficulty understanding these instructions.

1 \ FIELD OF APPLICATION

Personal protective equipment (PPE) used for fall protection.

Maximum working load: 130kg (287lb)

Rope Runner Pro: A progression friction rope device for tree care on a single rope (SRS = Stationary Rope System) or doubled rope (MRS = Moving Rope System). (Fig 1A & 1B)

This product must not be used for any other purpose other than for which it is designed.

Stationary Rope System (SRS) – The Rope Runner Pro can be used to ascend, descend and hold a position on a single strand of rope without the need for additional friction.

Moving Rope System (MRS) – The Rope Runner Pro can also be used to ascend, descend and hold a position on one rope doubled over an anchor point and connected back to the user's harness.

Responsibility / WARNING

Activities involving the use of this equipment are inherently dangerous. The user is solely responsible for their actions and decisions.

Before using this equipment, you must:

- Read and understand all instructions for use.
- Understand, accept, and assume all risks and responsibilities for all damage, injury, or death that may result from use of this equipment.
- Obtain the necessary training from a qualified and competent instructor in its proper use.
- Fully understand and accept its capabilities and limitations.



Failure to follow any of these warnings may result in severe injury or death.

If you are incapable of following these instructions, do not use this equipment.

Working at height is a very dangerous activity which may lead to severe injury or fatality. You must personally assume the responsibility to learn the use and the safety measures that apply to this equipment. Remember that there is no better instruction than that of a trained instructor. Train in the use of this equipment, verify that you have fully understood how it works, and if in any doubt, please ask a competent person! Don't make any alterations or additions to the equipment without the manufacturer's prior written consent. Any repair shall only be made by the manufacturer. The product shall not be used outside its limitations or for any purpose other than that for which it is intended.

2 \ NOMENCLATURE OF PARTS

(1) Stainless Steel Slic Pin, (2) The Bird, (3) Upper Adjustment Bollard, (4) Friction Adjustment Settings, (5) Lever, (6) Lower Bollard, (7) SRS Ascent Attachment Point, (8) Lever Lock Arm, (9) Aluminum Slic Pin, (10) Pulley, (11) Friction Body, (12) Main Attachment Point, (13) Lubrication Port.

Principal Materials: Aluminum alloy, stainless steel

3 \ INSPECTION AND POINTS TO VERIFY

Before Each Use

- Check all parts for cracks, deformation, corrosion, wear, sharp edges, burrs and proper condition.
- Verify proper security of the Stainless Steel Slic Pin.
- Verify the Upper Adjustment Bollard is tightly secured.
- Verify the Bird maintains proper and sufficient force against the rope to hold the Roper Runner stationary.
- Verify the Bird pivots smoothly and the effectiveness of its spring (spring must allow Bird to recoil without resistance).
- Verify the Lower Bollard is tightly secured.
- Verify proper security of the Aluminum Slic Pins.
- Verify the SRS Ascent Attachment Point is present and rotates freely.
- Verify the Lever pivots smoothly.

- Verify proper security of the Lever Lock Arm.
- Verify the Pulley rotates freely.
- Verify the Friction Body pivots smoothly.
- Check that the Main Attachment Point is present and rotates freely.
- Ensure the Rope Runner Pro opens.
- Verify the legibility of markings.
- Overloading or dynamic loading on the rope adjustment device may damage the anchor line.
- Item should be considered a personal use item. Do not lend to anyone.
- If product does not pass all inspection points it should be removed from use.

During Use / Regularly inspect and monitor the condition of the product and the connectors of the climbing system. Ensure all components of the equipment are correctly positioned with respect to each other.

Detailed Inspection / In addition to inspection before, during, and after each use, a detailed inspection by a competent inspector must be done at least every 12 months or more frequently depending on factors such as legislation, equipment type, frequency of use, environmental conditions. The safety of the users depends on the continued efficiency and durability of the equipment. Periodic detailed examinations are to be done by a competent inspection person, strictly in accordance with the manufacturers instructions. Make a copy of these instructions and use one as the permanent inspection record.

4 \ COMPATIBILITY

It is very important that the principles in this guide are followed, and that care is given when selecting the correct anchor line. Different types of anchor lines may change the safe function of the device. It is also important to be aware that the characteristics of the anchor line may change in use, especially due to wear, humidity, dirt or repeated descents over the same part of the anchor line within a short period of time.

Verify the product is compatible with other components of the system in the application (compatible = good functioning interaction).

Equipment used with the Rope Runner Pro must meet the appropriate standards in your country. Compliance outside of EU: Approved with the use of arborist grade ropes. EU compliance: in accordance with CE marking, only 11mm - 13mm

ropes which meet EN 1891:1998 Type A shall be used. When using multiple pieces of equipment as a system, instructions for each piece of equipment must be followed. This equipment is not suitable for use in a fall arrest system unless the system itself conforms to other relevant standards. A full body harness is the only acceptable body holding device that can be used in a fall arrest system. It is essential for safety to verify the free space required beneath the user before each occasion of use, so that, in case of a fall, there will be no collision with the ground or other obstacle in the fall path.

⚠ WARNING: Product performance can be affected by environmental factors, condition of rope, and condition of the Rope Runner Pro. Follow steps listed in "Function Principle & Load Test" to test rope and verify the friction setting before climbing.

Testing to Technical specification No. 53420-2021 was done using 13mm Edelrid Direction Up with 130kg mass using friction setting 3 and 11mm Teufelberger Fly with 130kg mass and friction setting 1.

Rope Runner Pro is ONLY compatible with double locking carabiners according to EN 362:2004 or EN 12775:2013. For optimal performance use of oval shaped carabiners is recommended.

5 \ INSTALLATION

- Position the Rope Runner Pro with the Main Attachment Point facing towards you.
- Depress both Stainless Steel Slic Pin metal tabs allowing the pin to pass through one side plate of the Bird assembly. It is unnecessary to completely remove the quick pin from the Bird assembly.
- Insert the rope between the Slic Pin and the Adjustable Upper Bollard (Fig 5A). Ensure rope is passed over (top section) of the Adjustable Upper Bollard.
- Close and secure the Slic Pin by pressing the Slic Pin through the side plate. Ensure both metal tabs of the Slic Pin clear the side plate (Fig 5B).

⚠ WARNING: If both pin tabs do not clear the side plate, do not use the Rope Runner Pro. The Slic Pin must be fully inserted, engaged, and uninhibited by any rope fibers to ensure proper security. Failure to do so could lead to product failure causing serious injury or death. (Fig 5C)

- Open the Lever Lock Arm by depressing both Aluminum Slic Pin metal tabs allowing the pin to pass through one side of

the Lever Lock Arm assembly.

- Pivot the Lever Lock Arm assembly clockwise and insert the rope between the Lower Bollard and Friction Body. (Fig 5D)
- Close and secure the Lever Lock Arm assembly. Ensure both metal tabs of the Aluminum Slic Pin clear the side plate.
- Open the Pulley by depressing both Aluminum Slic Pin metal tabs allowing the Aluminum Slic Pin to pass through one side of the Pulley assembly. (Fig 5D)
- Insert the rope between the Friction Body and the Pulley sheave. (Fig 5D)
- Verify correct rope placement. (Fig 5E)
- Close and secure the Pulley assembly (Fig 5F). Ensure both metal tabs of the Aluminum Slic Pin clear the side plate.

Friction Adjustment

- Prior to initial use, secure the Upper Adjustment Bollard in the #1 position (Fig 5G). Using the included M5 wrench loosen both outside bolts and position the bollard in the starting position. The #1 position will provide the maximum rope friction for the Rope Runner Pro.
- If this friction setting prevents the rope installation, reduce friction by moving the Upper Adjustment Bollard by single increments until reaching optimal friction setting.
- Tighten both outside bolts to secure the bollard into a fixed position.
- Once you have performed "Function Principle & Load Test", adjust the bollard to optimal friction based on rope type, diameter and climber weight.

Always perform friction adjustment during new rope installation or when changing ropes.

Do not commence climbing until after performing the steps listed in Function Principle and Load Test.

6 \ FUNCTION PRINCIPLE & LOAD TEST

- Rope Runner Pro advances on the rope, stops and descends in both SRS & MRS systems. (Fig 6A-6F)
- Install the Rope Runner Pro on the climbing line.
- Using an approved double locking carabiner, connect to the Main Attachment Point of the Rope Runner Pro. To prevent accidental descent, tie a stopper knot below the Rope Runner Pro (Fig 6G).

- At ground level, gradually increase body weight into the Rope Runner Pro. Introduce moderate 'bounce' into the system, if any slippage occurs increase the friction setting. (Fig 6H). Refer to the Friction Adjustment section of the manual for proper friction setting.

- Ensure proper alignment of the connector. (Fig 6I-Fig 6J)

⚠ WARNING: Perform all function principal and load tests with the Rope Runner Pro at ground level, in a risk-free environment before working at height. Friction may require additional adjustment if unintended descent is detected on the rope, switching climbing methods such as from using Moving Rope System (MRS) to Stationary Rope System (SRS), environmental changes (temperature, moisture, etc.), or changing new, alternative construction or rope diameter.

Always test the Rope Runner Pro before each use!

7 \ PRECAUTION FOR USE

- Stay below the anchor and ensure the anchor point is correctly positioned. Ensure the climbing system is under tension to avoid dynamic shock loading of the rope. (Fig 7A)
- Do not use the SRS Ascent Attachment Point in MRS set up. (Fig 7B)
- Ensure the Rope Runner Pro does not bend across foreign objects while in use. (Fig 7C)
- Ensure proper alignment of the connector. (Fig 7D)
- Any pressure on the Bird presents a fall risk. Monitor your equipment and the elements of the environment. (Fig 7E)
- Ensure adequate separation between Rope Runner Pro and static side of an MRS climbing line to prevent any interference between the rope and the Bird of the Rope Runner Pro. Shown with Notch Rook Pulley. (Fig 7F)
- Keep hair and loose clothing away from moving parts. (Fig 7G)
- Disconnect carabiner or alternative connector from the SRS attachment point after an ascent, do not leave any connector stowed on the SRS attachment point. (Fig 7H)

8 \ USE

Controlling Rope Movement / Rope friction is released by exerting downward pressure on the front edge of the Bird, allowing the climber to descend. Use of a second hand below the Rope Runner Pro is effective in limiting the speed of the rope flow. (Fig 8A-8B)

Ascend / Ascend using a foot and/or knee ascender. (Fig 8C) A hand ascender may be used in combination but NEVER with any type of tether. (Fig 8D) An ascender could become disabled which would bring it into contact with the Rope Runner Pro.

⚠ WARNING: If a lanyard is used the users weight could cause it to descend directly on top of the Rope Runner Pro. Any contact with the top of the Rope Runner Pro can cause a drop, and continued contact can cause uncontrolled descent, possibly resulting in serious injury or death.

Any component, or combination of components, used to connect the Rope Runner to the harness shall not be so long that the device is not within easy reach of the user. If using an adjustable bridge the device must be kept within reach.

Do not allow the Rope Runner Pro to get out of reach of the user.

Descend / To release friction and initiate descent exert downward pressure on the front edge of the Bird. To stop descent, release all pressure from the Rope Runner Pro. (Fig 8E) Creep and uncontrolled descent are possible due to a variety of factors including, but not limited to:

- Incorrect rope size or type.
- Component wear.
- Improper use or installation.

If creep or uncontrolled descent occur, push up on the Bird assembly to stop or slow descent.

⚠ WARNING: This device has no panic feature. Stopping requires releasing the device completely. Continuous downward pressure on the Bird will result in rapid descent leading to potential injury or death.

Be aware of high temperatures during long descents. Monitor the condition of your rope and inspect for damage if you suspect high temperatures.

Lateral Movement

- Move away from the anchor point by depressing the Bird assembly from the Rope Runner Pro and allowing the rope to pass upwards through the device. (Fig 8F)
- To return toward the anchor point pull the rope down and outward through the bottom of the device while advancing toward the anchor point. (Fig 8G)
- Never allow slack to enter your system! Always maintain tension on your system to prevent dangerous shock loading! (Fig 8H)

- Stay below your anchor with tension on your climbing line at all times. For your principal anchor, always use the main trunk of the tree, or a large healthy limb off the trunk as close to the junction of the trunk and limb as possible.

⚠ WARNING: Do not use the redirected tail of the rope to control your position or descent. Holding the redirected tail can collapse the device, causing unexpected descent, and the tail will move through your hands faster due to mechanical advantage. If uncontrolled descent occurs, release the rope and the device to allow the Rope Runner Pro to engage. (Fig 8I)

9 \ ADDITIONAL INFORMATION

Lifespan / When stored properly, in unused condition, product has an indefinite lifespan. (Fig 9A) It is very difficult to estimate lifespan due to varied use and storage conditions. However, the following may greatly reduce the strength of the product and consequently the lifespan: incorrect use, severe fall arrest, mechanical deformation, fall from a height on the product, general wear and tear, chemical and heat contamination.

The upper and lower bollards of the device can wear over time. If this happens you will need to adjust previously tested friction settings or increase rope diameter. If the device can no longer pass the function principle and load test, (sec. 6) it is time to repair or retire.

Cleaning / If necessary clean with fresh water then allow to dry completely. Disinfect using materials that have no harmful effect on the user of the equipment. Store in a dry place away from extremes of heat and cold and avoid chemical exposure. (Fig 9B-9C)

Storage & Transport / Transport in a dry place away from extremes of heat and cold, and protected from chemical exposure. Store unpacked in a cool, dry, dark place in a chemically neutral environment away from excessive heat or heat sources, high humidity, sharp edges, corrosives or other possible causes of damage. Do not store wet. (Fig 9D)

Repairs or Modifications / Do not repair or modify your product in any way unless specifically authorized in writing by the manufacturer. (Fig 9E)

Lubrication / Perform lubrication every 1000 hours of use or every year, if applicable. Apply a few drops of a 3-IN-ONE Mineral Oil Lubricant in the Lubrication Port. Allow to soak in. Lubrication should be carried out after cleaning. (Fig 9F)

When to Retire from Service / Immediately retire any equipment if:

- The product fails any inspection (before, during, after use and periodic in-depth inspection).
- It has been exposed to a fall or was significantly loaded.
- It was misused, altered, damaged, or exposed to harmful chemicals. (Fig 9E, see page 12)
- There is any doubt regarding its integrity.

Obsolescence / A product may become obsolete before the end of its lifespan. Reasons may include changes in applicable standards, regulations, legislation, development of new techniques, incompatibility with the other equipment, etc.

Rescue Plan / It is important to make a plan for a rescue in the event of an emergency BEFORE starting to work. It is also important to ensure the user and/or the employer has a documented rescue plan and can implement it. This implies an adequate training in the necessary rescue techniques.

10 \ TRACEABILITY AND MARKINGS

Do not remove any markings or labels. Markings must remain legible during the entire lifespan of the product. The product can be traced through its own markings and the present user instructions manual. If this equipment is re-sold it is essential for the safety of the user that the re-seller provides this user guide in the language of the country in which the product is sold.

See page 13 (1) Working load limit, (2) Orientation of use, (3) Read the instructions, (4) Rope diameter, (5) Single user, (6) Model identification, (7) Serial number, (8) Month of manufacture, (9) Year of manufacture, (10) CE marking complies with Regulation (EU) 2016/425, (11) Technical Specification, (12) Manufacturer, (13) Notified Body in charge of production control, (14) Compatible with EN 1891 type A host ropes.

11 \ SPARE PARTS (AVAILABLE FOR PURCHASE)

- Upper Adjustment Bollard (item#54110)
- Lower Bollard (item#54115)
- Friction Body Kit (item#54120)
- Stainless Steel Slic Pin (item#54444)

Warranty / Notch Equipment guarantees this product for lifetime against any defects in materials or manufacture. The guarantee does not cover this product from normal wear and tear, oxidation, modification or alteration, incorrect use or

storage, poor maintenance, accidental damage, negligence or any usage for which the product was not designed.

ESP

▲ ADVERTENCIAS

Las actividades que implican el uso de este equipo son inherentemente peligrosas.

El usuario del producto es el único responsable de sus acciones y decisiones.

Antes de usar este equipo, el usuario debe:

- Lea y comprenda todas las instrucciones de uso.
- Comprender, aceptar y asumir todos los riesgos y responsabilidades por todos los daños, lesiones, o muerte que pueda resultar del uso de este equipo.
- Obtenga la capacitación necesaria de un instructor calificado y competente en su uso adecuado.
- Comprender y aceptar completamente sus capacidades y limitaciones.
- Personas con condiciones medicas que pueda afectar su seguridad mientras el uso de este equipo no debe usar lo.
- Personas que usen este equipo debe tener copias de instrucciones, debe entender las instrucciones y referir a ellos antes de cada uso.
- Use precaución extrema en ambiente de trabajo y evite riesgos por ejemplo choques thermal o electrico, impacto maquinaria, temperaturas extrema, quimico reactivas, conductividad electrico.
- Protégé todo componentes de su systema de bordes afilados, abrasión, exposición climático, y caídas péndulos.
- Es imposible que estas instrucciones te digan todo lo que tiene que saber. Busque la instrucción de un profesional.
- No use en condiciones heladas o con cuerdas heladas.
- Cuando sea posible use apoyo porque redundancia en el uso de un sistema de cuerdas proporciona la seguridad por si acaso un componente dentro de el Sistema falla.



NO SEGUIR CUALQUIERA DE ESTAS ADVERTENCIAS PUEDE RESULTAR EN LESIONES GRAVES O LA MUERTE.

SÍMBOLOS DE ADVERTENCIA



SITUACIÓN RIESGO INVOLUCRANTE DE LESIÓN O MUERTE



SEGURIDAD IMPORTANTE O ADVERTENCIA DE USO



INCOMPATIBILIDAD

INTRODUCCIÓN

Estas instrucciones explican el uso correcto del equipo. Solo se describen ciertas técnicas y usos. El usuario siempre debe tener una sólida comprensión y trabajo conocimiento de técnicas de escalada basadas en cuerdas y capacidad de juzgar riesgos de seguridad.

Por favor revise todos los símbolos de advertencia.

El usuario es el único responsable de prestar atención a todas las advertencias y usar el equipo correctamente. Cualquier mal uso de esto el equipo creará peligro adicional. Muesca de contacto equipo si tienes dudas o dificultades entendiendo estas instrucciones.

1 \ CAMPO DE APLICACIÓN

Equipo de protección personal (EPP) utilizado para caídas protección.

Carga máxima de trabajo: 130 kg (287lbs)

Rope Runner Pro / un dispositivo de cuerda de fricción de progresión para cuidado de los árboles en una sola cuerda (SRS = Sistema de cuerda fijo) o cuerda doblada (MRS = Sistema de cuerda móvil). (Figuras 1A y 1B)

Este producto no debe usarse para ningún otro propósito aparte de para lo que está diseñado.

Sistema de cuerda estacionaria (SRS) / El Rope Runner Pro se puede usar para ascender, descender y mantener una posición en un solo hilo de cuerda sin la necesidad de más fricción.

Sistema de cuerda móvil (MRS) / el Rope Runner Pro puede también se puede utilizar para ascender, descender y mantener una posición en una cuerda doblada sobre un punto de anclaje y conectada volver al arnés del usuario.

Responsabilidad / ADVERTENCIA / Las actividades que involucran el uso de este equipo son inherentemente peligrosas. El usuario es el único responsable de sus acciones y decisiones.

Antes de usar este equipo, debe:

- Lea y comprenda todas las instrucciones de uso.
- Comprender, aceptar y asumir todos los riesgos y responsabilidades por todo daño, lesión o muerte que pueda resultar por el uso de este equipo.
- Obtenga la capacitación necesaria de un profesional calificado y instructor competente en su uso adecuado.
- Comprender y aceptar plenamente sus capacidades y limitaciones.



El incumplimiento de cualquiera de estas advertencias puede provocar lesiones graves o la muerte.

Si no puede seguir estas instrucciones, no use este equipo.

Trabajar en altura es una actividad muy peligrosa que puede conducir a lesiones graves o fatalidad. Usted debe personalmente asumir la responsabilidad de aprender el uso y la seguridad medidas que se aplican a este equipo. Recuérdalo no hay mejor instrucción que la de un entrenado instructor. Capacitar en el uso de este equipo, verificar que has entendido completamente cómo funciona, y si en alguna duda, por favor pregunte a una persona competente! No haga ninguna alteraciones o adiciones al equipo sin el consentimiento previo por escrito del fabricante. Cualquier reparación solo deberá ser hecho por el fabricante. El producto no será usado fuera de sus limitaciones o para cualquier otro propósito que no sea aquello para lo que está destinado.

2 \ NOMENCLATURA

(1) Pin de acero inoxidable, (2) El pájaro, (3) Ajuste superior Bolardo, (4) Ajustes de ajuste de fricción, (5) Palanca, (6) Bolardo inferior, (7) Punto de fijación de ascenso SRS, (8) Brazo de bloqueo de la palanca, (9) Pin de corte de aluminio, (10) Polea, (11) Cuerpo de fricción, (12) Punto de fijación principal, (13) Puerto de lubricación.

Materiales principales: aleación de aluminio, acero inoxidable

3 \ INSPECCIÓN Y PUNTOS A VERIFICAR

Antes de cada uso

- Revise todas las partes por grietas, deformación, corrosión, desgaste, bordes afilados, rebabas y buen estado.
- Verifique la seguridad adecuada del pasador de acero inoxidable.
- Verifique que el bolardo de ajuste superior esté bien sujeto.
- Verifique que el pájaro mantenga la fuerza adecuada y suficiente contra la cuerda para sostener el Rope Runner estacionario.
- Verifique que el pájaro pivote suavemente y la efectividad de su primavera (la primavera debe permitir que Bird retroceda sin resistencia).
- Verifique que el bolardo inferior esté bien sujeto.
- Verifique la seguridad adecuada de los pasadores de corte de aluminio.
- Verifique que el punto de fijación de ascenso SRS esté presente y rota libremente.
- Verifique que la palanca pivote suavemente.
- Verifique la seguridad adecuada del brazo de bloqueo de la palanca.
- Verifique que la polea gire libremente.
- Verifique que el cuerpo de fricción pivote suavemente.
- Compruebe que el punto de fijación principal está presente y rota libremente.
- Asegúrese de que Rope Runner Pro se abra.
- Verifique legibilidad de marcas.
- Supercarga o carga dinámica en el Rope Runner puedan causar daño a la ancla.
- Este artículo se debe considerar para uso personal. No se debe prestar a nadie.
- Si el producto no pasa todos los puntos de inspección, debería ser eliminado de su uso.

Durante el us / Inspeccione y controle periódicamente el estado del producto y los conectores del sistema de escalada. Asegurar todos los componentes del equipo están posicionados correctamente con respecto el uno al otro.

Inspección detallada / Además de la inspección antes, durante y después de cada uso, una inspección detallada por un inspector competente debe hacerse al menos cada 12 meses

o con mayor frecuencia dependiendo de la cantidad y tipo de uso, la legislación, y las condiciones ambiental. La seguridad del usador depende de la eficiencia continua y durabilidad del equipo. Exámenes continuados deben de ser por un inspector que sea estrictamente confirmado con las instrucciones del fabricante. Haz una copia de estas instrucciones y use una como inspección permanente grabar.

4 \ COMPATIBILIDAD

Es muy importante que los principios en esta guía son seguidos, y usen cuidado cuando seleccionando la cuerda áncora. Diferente tipos de cuerdas áncora pueden cambiar la función segura del articulo. También es importante ser consciente de las características de la cuerda áncora. Pueda ver cambios de acuerdo al uso, humedad, tierra, o descendientes repetidos en la mismas partes de la cuerda en cortos tiempos.

Verifique que el producto sea compatible con otros componentes del sistema en la aplicación (compatible = buena interacción funcional).

El equipo utilizado con Rope Runner Pro debe cumplir con los requisitos estándares apropiados en su país. Cumplimiento fuera de la UE: Aprobado con el uso de grado arbolista cuerdas. Cumplimiento de la UE: de acuerdo con el marcado CE, solo Cuerdas de 11 mm a 13 mm que cumplen con EN 1891: 1998 Tipo A debería ser usado. Cuando se usan múltiples piezas de equipo como sistema, instrucciones para cada pieza de se debe seguir el equipo. Este equipo no es adecuado en uso del sistema arresto fallido al menos que el sistema se conforme a otro estándares relevantes. Un arnés de cuerpo entero es lo único aceptable en el uso del sistema arresto fallido. Es esencial por su seguridad que verifique el espacio bajo el usuario antes de cada ocasión por si pasa una caída no haga colisión con el suelo u otro objeto en el camino.

ADVERTENCIA: El rendimiento del producto puede verse afectado por factores ambientales, estado de la cuerda y estado del Rope Runner Pro. Siga los pasos enumerados en "Función Principio y prueba de carga" para probar la cuerda y verificar la fricción ajuste antes de escalar.

Las pruebas según la especificación técnica No. 53420-2021 se realizaron utilizando Edelrid Direction Up de 13 mm con una masa de 130 kg. utilizando el ajuste de fricción de 3 y 11 mm Teufelberger Fly con 130 kg de masa y ajuste de fricción 1.

Rope Runner Pro SOLO es compatible con doble bloqueo mosquetones según EN 362: 2004 o EN 12775: 2013. Para un rendimiento óptimo, el uso de mosquetones de forma ovalada es recomendado.

5 \ INSTALACIÓN

- Coloque el Rope Runner Pro con el accesorio principal apunte hacia usted.
- Presione las dos pestañas metálicas de acero inoxidable Slic Pin permitiendo el pasador para pasar a través de una placa lateral del pájaro montaje. No es necesario eliminar por completo el pasador rápido del conjunto Bird.
- Inserte la cuerda entre el pasador de corte y el ajustable bolarlo superior (Fig. 5A). Asegúrese de pasar la cuerda (sección superior) del bolarlo superior ajustable.
- Cierre y asegure el Slic Pin presionando el Slic Pin a través de la placa lateral. Asegúrese de que ambas pestañas metálicas del Slic Pin despeje la placa lateral (Fig. 5B).

⚠ ADVERTENCIA: Si ambas pestañas de pasador no despejan la placa lateral, no utilice el Rope Runner Pro. El Pin Slic debe estar completamente insertado, enganchado y desinhibido por cualquier fibra de cuerda para garantizar la seguridad adecuada. De lo contrario, podría conducir a la falla del producto que causa lesiones graves o la muerte. (Fig. 5C)

- Abra el brazo de bloqueo de la palanca presionando tanto el aluminio Lengüetas metálicas de Pin Slic que permiten que el pin pase un lado del conjunto del brazo de bloqueo de la palanca.
- Gire el conjunto del brazo de bloqueo de la palanca hacia la derecha y inserte la cuerda entre el bolarlo inferior y la fricción Cuerpo. (Fig. 5D)
- Cierre y asegure el conjunto del brazo de bloqueo de la palanca. Asegurar las dos pestañas metálicas del pasador de corte de aluminio despejan placa lateral.
- Abra la polea presionando ambas láminas de aluminio. Fije las pestañas de metal que permiten que pase el pasador de aluminio a través de un lado del conjunto de la polea. (Fig. 5D)
- Inserte la cuerda entre el cuerpo de fricción y el polea (Fig. 5D)
- Verifique la colocación correcta de la cuerda. (Fig. 5E)
- Cierre y asegure el conjunto de la polea (Fig. 5F). Asegúrese de que ambas pestañas metálicas del pasador de aluminio en rodajas limpien la placa lateral.

Ajuste de fricción

- Antes del uso inicial, asegure el ajuste superior bolarlo en la posición # 1 (Fig. 5G). Usando el incluido la llave M5 afloja ambos pernos exteriores y coloca el bolarlo en la posición inicial. La posición n. ° 1 proporcionar la máxima

fricción de la cuerda para la cuerda Runner Pro.

- Si este ajuste de fricción impide la instalación de la cuerda, reducir la fricción moviendo el ajuste superior bolarlo en incrementos individuales hasta llegar a óptimo ajuste de fricción.
- Apriete ambos pernos exteriores para asegurar el bolarlo en una posición fija.
- Una vez que haya realizado "principio de función y carga prueba", ajuste el bolarlo a una fricción óptima según tipo de cuerda, diámetro y peso del escalador.

Siempre realice el ajuste de fricción durante la cuerda nueva instalación o al cambiar cuerdas.

No comience a escalar hasta después de realizar los pasos enumerados en principio de función y prueba de carga.

6 \ PRINCIPIO DE FUNCIÓN Y PRUEBA DE CARGA

- Rope Runner Pro avanza sobre la cuerda, se detiene y descendiende en los sistemas SRS y MRS. (Fig. 6A-6F)
- Instale el Rope Runner Pro en la línea de escalada.
- Con un mosquetón de doble cierre aprobado, conecte al punto de fijación principal del Rope Runner Pro. Para evitar un descenso accidental, ate un nudo de tope debajo del Rope Runner Pro. (Fig. 6G)
- A nivel del suelo, aumente gradualmente el peso corporal el Rope Runner Pro. Introducir "rebote" moderado en el sistema, si se produce un deslizamiento, aumente el ajuste de fricción (Fig. 6H). Consulte la sección Ajuste de fricción del manual para conocer la configuración de fricción adecuada.
- Asegure la alineación adecuada del conector. (Figura 6I-6J)

⚠ ADVERTENCIA: Realice todas las funciones principal y pruebas de carga con el Rope Runner Pro a nivel del suelo, en un entorno libre de riesgos antes de trabajar en altura. Fricción puede requerir un ajuste adicional si el descenso involuntario se detecta en la cuerda, cambiando los métodos de escalada como a partir del uso del sistema de cuerda móvil (MRS) a estacionario Sistema de cuerda (SRS), cambios ambientales (temperatura, humedad, etc.), o cambio de construcción alternativa nueva o diámetro de la cuerda.

¡Siempre pruebe el Rope Runner Pro antes de cada uso!

7 \ PRECAUCIONES DE USO

- Manténgase debajo del ancla y asegúrese de que el punto de anclaje está correctamente posicionado. Asegúrese de que el sistema de escalada esté bajo tensión para evitar la carga de choque dinámico de la cuerda. (Fig. 7A)
- No utilice el punto de fijación de ascenso SRS en MRS preparar. (Fig. 7B)
- Asegúrese de que Rope Runner Pro no se doble objetos extraños en uso. (Fig. 7C)
- Asegure la alineación adecuada del conector. (Fig. 7D)
- Cualquier presión sobre el pájaro presenta un riesgo de caída. Monitorear su equipo y los elementos del medio ambiente. (Fig. 7E)
- Asegurar una separación adecuada entre Rope Runner lado profesional y estático de una línea de escalada MRS para evitar cualquier interferencia entre la cuerda y el pájaro del Rope Runner Pro. Se muestra con la polea Notch Rook. (Fig. 7F)
- Mantenga el cabello y la ropa suelta lejos de las partes móviles. (Fig. 7G)
- Desconecte el mosquetón o conector del punto de enganche del SRS después de un ascenso, no deje ningún conector guardado en el punto de enganche del SRS. (Fig. 7H)

8 \ USO

Movimiento de cuerda de control la fricción de la cuerda se libera ejerciendo presión hacia abajo, en el borde frontal del pájaro, lo que permite al escalador descender. Uso de una segunda mano debajo del Rope Runner Pro es eficaz para limitar la velocidad del flujo de la cuerda. (Fig. 8A-8B)

Ascender / Ascienda utilizando un ascendedor de pie y/o rodilla. (Fig. 8C) Una mano el ascendente puede usarse en combinación, pero NUNCA con tipo de atadura (Fig. 8D) Un ascendedor podría convertirse deshabilitado que lo pondría en contacto con el Rope Runner Pro.

⚠ ADVERTENCIA: Si se usa una correa, los usuarios pesan podría hacer que descienda directamente sobre la cuerda Runner Pro. Cualquier contacto con la parte superior del Rope Runner Pro puede causar una caída, y el contacto continuo puede causar descenso incontrolado, que puede provocar lesiones graves o muerte.

No permita que Rope Runner Pro se salga de su alcance del usuario.

Descender / Para liberar la fricción e iniciar el descenso ejercen hacia abajo presión en el borde frontal del pájaro. Para detener el descenso, libere toda la presión del Rope Runner Pro. (Fig. 8E) La fluencia y el descenso descontrolado son posibles debido a una variedad de factores que incluyen, entre otros:

- Tamaño o tipo de cuerda incorrectos.
- Desgaste de componentes.
- Uso o instalación inadecuados.

Si se produce un deslizamiento o un descenso descontrolado, empuje hacia arriba montaje de aves para detener o ralentizar el descenso.

⚠ ADVERTENCIA: este dispositivo no tiene función de pánico. Parada requiere liberar el dispositivo por completo. Continuo la presión descendente sobre el pájaro dará como resultado un rápido descenso que conduce a posibles lesiones o la muerte. Tenga en cuenta las altas temperaturas durante los descensos largos.

Monitoree la condición de su cuerda e inspeccione por daños si sospecha de altas temperaturas.

Movimiento Lateral

- Aléjese del punto de anclaje presionando el montaje de aves del Rope Runner Pro y permitiendo cuerda para pasar hacia arriba a través del dispositivo. (Fig. 8F)
- Para regresar hacia el punto de anclaje, jale la cuerda hacia abajo y hacia afuera a través de la parte inferior del dispositivo mientras avanzando hacia el punto de anclaje. (Fig. 8G)
- ¡Nunca permita que la holgura entre en su sistema! ¡Siempre mantenga la tensión en su sistema para evitar peligros carga de choque! (Fig. 8H)
- Quedarse abajo de su ancla con la tensión a su cuerda para escalar. Para su ancla principal siempre use el tronco de árbol, o una rama grande y saludable lo mas cerca al tronco posible.

⚠ ADVERTENCIA: No use la cola redirigida de la cuerda para controlar tu posición o descenso. Sosteniendo el redirigido la cola puede colapsar el dispositivo, causando un descenso inesperado, y la cola se moverá a través de tus manos más rápido debido a ventaja mecánica. Si se produce un descenso descontrolado, suelte la cuerda y el dispositivo para permitir que Rope Runner Pro para participar. (Fig. 8I)

9 \ INFORMACIÓN ADICIONAL

Esperanza de Vida / Cuando almacenado adecuadamente sin uso el artículo tiene vida indefinida. (Fig. 9A) Es muy difícil para estimar la vida útil debido al uso y almace-namiento variados condiciones. Sin embargo, lo siguiente puede reducir en gran medida la resistencia del producto y, en consecuencia, la vida útil: uso incorrecto, detención severa de caídas, deformación mecánica, caer desde una altura sobre el producto, desgaste general, contaminación química y térmica.

Limpieza / Si es necesario, limpie con agua fresca y luego deje que se seque por completo. Desinfecte usando materiales que no sean dañino al uso del equipo. Almacene en un lugar seco, lejos del calor extremo y frío y evitar la exposición química. (Fig. 9B-9C)

Almacenamiento y Transporte / Transporte en lugar seco lejos de ambiente extremos de calor o frío y proteje de exposición a sustancias químicas. Tienda desempaquetado en un lugar fresco, seco y oscuro en un químicamente neutro ambiente alejado de calor excesivo o fuentes de calor, alta humedad, bordes afilados, corrosivos u otros posibles causas de daño. No haga almacenar mojado. (Fig. 9D)

Reparaciones o Modificaciones / No repare ni modifique su producto de ninguna manera a menos que específicamente autorizado por escrito por el fabricante. (Fig. 9E)

Lubricación / Realice la lubricación cada 1000 horas de uso o cada año, si es aplicable. Aplique unas gotas de un aceite mineral 3 EN UNO Lubricante en el puerto de lubricación. Dejar en remojo. Lubricación debe llevarse a cabo después de la limpieza. (Fig. 9F)

Cuando Retirarse del Servicio / Retire inmediatamente cualquier equipo si:

- El producto no pasa ninguna inspección (antes, durante, después uso e inspección periódica en profundidad).
- Ha estado expuesto a una caída o ha sido cargado significativamente.
- Fue mal utilizado, alterado, dañado o expuesto a daños productos químicos. (Fig. 9E)
- Existe alguna duda con respecto a su integridad.

Obsolescencia / Un producto puede quedar obsoleto antes del final de su esperanza de vida. Las razones pueden incluir cambios en la aplicación normas, reglamentos, legislación, desarrollo de nuevas técnicas, incompatibilidad con el otro equipo, etc.

Plan de Rescate / Es importante hacer un plan de rescate en el evento de una emergencia ANTES de comenzar a trabajar. También es importante para garantizar que el usuario y / o el empleador tengan un documento documentado plan de rescate y puede implementarlo. Esto implica una formación adecuada en las técnicas de rescate necesarias.

10 \ TRAZABILIDAD Y MARCAS

No quite ninguna marca o etiqueta. Las marcas deben permanecer legible durante toda la vida útil del producto. El producto puede rastrear a través de sus propias mar-cas y el presente manual de instrucciones para el usuario. Si este equipo es revendido es esencial por la seguridad del usador que el vendedor proporcione esta guía en el idioma de el paid en el que el artículo se vendió.

Página 13 (1) Límite de carga de trabajo, (2) orientación de uso, (3) lea las instrucciones, (4) diámetro de la cuerda, (5) usuario individual, (6) modelo identificación, (7) número de serie, (8) mes de fabricación, (9) año de fabricación. (10) CE Calificación cumple con regulación (EU) 2016/425, (11) Especificación técnica (12) Manufacturero (13) cuerpo notificado encargado de control de producción (14) Compatible con EN1891 tipo A cuerdas de acogido.

11 \ PIEZAS DE REPUESTO (DISPONIBLE PARA LA COMPRA)

- Bolardo de ajuste superior (artículo # 54110)
- Bolardo inferior (artículo # 54115)
- Kit de cuerpo de fricción (artículo # 54120)
- Pin de acero inoxidable (artículo # 54444)

Garantía / Notch Equipment garantiza este producto de por vida contra cualquier defecto en materiales o fabricación. La garantía no cubre este producto por el desgaste normal y desgarrar, oxidación, modificación o alteración, uso incorrecto o almacenamiento, mantenimiento deficiente, daños accidentales, negligencia o cualquier uso para el cual el producto no fue diseñado.

▲ AVERTISSEMENTS

Les activités impliquant l'utilisation de cet équipement sont dangereuses en soi.

L'utilisateur du produit est l'unique responsable de ses actions et décisions.

Avant d'utiliser cet équipement, l'utilisateur doit :

- Lire et comprendre toutes les instructions d'utilisation.
- Comprendre, accepter et assumer les risques et responsabilités pour les dommages, blessures ou décès découlant de l'utilisation de cet équipement.
- Comprendre et accepter complètement ses capacités et limites.
- Les personnes avec une condition médicale connue pouvant affecter leur sécurité lors de l'utilisation de cet équipement ne devraient pas l'utiliser.
- Quiconque utilise cet équipement doit avoir une copie de ces instructions, les comprendre, et les consulter avant chaque utilisation.
- Soyez extrêmement prudent dans l'environnement de travail et évitez les dangers, à savoir : les chocs thermiques ou électriques, les chocs mécaniques, les températures extrêmes, les réactifs chimiques, la conductivité électrique.
- Protégez les composants de votre système d'arêtes vives, de coupe, d'abrasion, d'exposition climatique et de chutes du pendule.
- Il est impossible que ces instructions vous indiquent tout ce que vous devriez savoir. Recherchez une formation professionnelle.
- N'utilisez pas dans des conditions de gel avec des cordes gelées.
- Lorsque cela est possible, utilisez un dispositif de sauvegarde, car la redondance dans les systèmes de corde de travail fournit une sécurité si un composant au sein du système devait échouer ou se rompre.



LE NON-RESPECT DE CES AVERTISSEMENTS PEUT ENTRAÎNER DES BLESSURES GRAVES OU LA MORT.

SYMBOLES D'AVERTISSEMENT



SITUATION IMPLIQUANT UN RISQUE DE BLESSURE OU LA MORT



AVERTISSEMENT IMPORTANT CONCERNANT LA SÉCURITÉ OU L'EMPLOI



INCOMPATIBILITÉ

INTRODUCTION

Ces instructions expliquent le bon emploi de l'équipement. Seules certaines techniques et utilisations sont décrites. L'utilisateur doit toujours posséder de bonnes connaissances et compréhensions des techniques de grimpe à la corde et la capacité de juger les risques à la sécurité.

Veuillez examiner tous les symboles d'avertissement.

L'utilisateur est le seul responsable de suivre tous les avertissements et d'utiliser correctement l'équipement. Toute mauvaise utilisation de cet équipement créera un danger additionnel. Contactez Notch Equipment si vous avez des doutes ou de la difficulté à comprendre ces instructions

1 \ CHAMP D'APPLICATION

Équipement de protection individuelle (PPE) utilisé pour la protection en cas de chute.

Charge de travail maximale : 130 kg (287 lb)

Rope Runner Pro / Un dispositif de corde à friction de progression pour l'entretien des arbres sur corde unique (SRS = système de corde stationnaire) ou corde doublée (MRS = système de corde mobile). (Fig 1A et 1B)

Ce produit ne doit pas être utilisé à toute autre fin que celle pour laquelle il a été conçu.

Système de corde stationnaire (SRS) / Le Rope Runner Pro peut être utilisé pour l'ascension, la descente ou le maintien d'une position sur un seul filin de corde sans besoin d'une friction additionnelle.

Système de corde mobile (MRS) / Le Rope Runner Pro peut également être utilisé pour l'ascension, la descente ou le maintien d'une position grâce à une corde doublée sur un point d'ancrage et reconnectée au harnais de l'utilisateur.

Responsabilité / AVERTISSEMENT / Les activités impliquant l'utilisation de cet équipement sont dangereuses en soi. L'utilisateur est l'unique responsable de ses actions et décisions.

Avant d'utiliser cet équipement, l'utilisateur doit :

- Lire et comprendre toutes les instructions d'utilisation.
- Comprendre, accepter et assumer les risques et responsabilités pour les dommages, blessures ou décès découlant de l'utilisation de cet équipement.
- Obtenir la formation nécessaire d'un instructeur qualifié et compétent concernant l'utilisation correcte de l'équipement.
- Comprendre et accepter complètement ses capacités et limites.



Omettre de suivre ces avertissements peut entraîner des blessures graves ou la mort. Si vous êtes incapables de suivre ces instructions, n'utilisez pas cet équipement.

Le travail en hauteur est une activité très dangereuse. Elle peut entraîner des blessures graves ou la mort. Vous devez personnellement assumer la responsabilité d'apprendre l'utilisation et les mesures de sécurité s'appliquant à cet équipement. Rappelez-vous : il n'y a pas de meilleures instructions que celles d'un instructeur formé. Formez-vous dans l'utilisation de cet équipement. Vérifiez que vous avez pleinement compris son fonctionnement. En cas de doute, veuillez consulter une personne compétente ! N'apportez aucune modification ou ajout à l'équipement sans le consentement écrit préalable du fabricant. Les réparations ne doivent être effectuées que par le fabricant. Le produit ne doit pas être utilisé hors de ses limites ou à toute autre fin que celle pour laquelle il est conçu.

2 \ NOMENCLATURE DES PIÈCES

(1) Goupille d'épingle en acier inoxydable, (2) Loiseau, (3) Borne de réglage supérieure, (4) Réglages d'ajustement de la friction, (5) Levier, (6) Borne inférieure, (7) Point de fixation d'ascension SRS, (8) Bras de verrouillage du levier, (9) Goupille d'épingle en aluminium, (10) Poulie, (11) Corps de friction, (12) Point de fixation supérieur, (13) Port de graissage.

Principaux matériaux / Alliage en aluminium, acier inoxydable

3 \ INSPECTION ET POINTS À VÉRIFIER

Avant chaque utilisation

- Vérifiez toutes les pièces pour la présence de : fissures, déformations, corrosion, usure, arêtes vives, bavures et bon état.
- Vérifiez la bonne sécurité de la goupille d'épingle en acier inoxydable.
- Vérifiez si la borne de réglage supérieure est bien fixée.
- Vérifiez si l'oiseau maintient une force appropriée et suffisante contre la corde pour tenir le Roper Runner stationnaire.
- Vérifiez si l'oiseau pivote en douceur et l'efficacité de son ressort (le ressort doit permettre à l'oiseau de reculer sans résistance).
- Vérifiez si la borne inférieure est bien fixée.
- Vérifiez la bonne sécurité des goupilles d'épingle en aluminium.
- Vérifiez si le point de fixation d'ascension SRS est présent et tourne librement.
- Vérifiez si le levier pivote en douceur.
- Vérifiez la bonne sécurité du bras de verrouillage du levier.
- Vérifiez si la poulie tourne librement.
- Vérifiez si le corps de friction pivote en douceur.
- Vérifiez si le point de fixation principal est présent et tourne librement.
- Assurez-vous que le Rope Runner Pro s'ouvre.
- Vérifiez la lisibilité des marques.
- Une surcharge ou une charge dynamique sur le dispositif de réglage de la corde peut endommager le cordage d'ancrage.
- L'article doit être considéré comme un article d'utilisation personnelle. Ne le prêtez à personne.
- Si le produit ne passe pas tous les points d'inspection, il devrait être retiré de toute utilisation possible.

Pendant l'utilisation / Inspectez et surveillez régulièrement l'état du produit et des connecteurs du système de grimpe. Assurez-vous que tous les composants de l'équipement sont correctement positionnés par rapport à l'un et à l'autre.

Inspection détaillée / En plus des inspections avant, pendant et après chaque utilisation, une inspection détaillée par un inspecteur compétent doit être réalisée au moins chaque 12 mois

ou plus fréquemment selon les facteurs, comme la législation, le type d'équipement, la fréquence d'utilisation, les conditions environnementales. La sécurité des utilisateurs dépend de l'efficacité et la durabilité continues de l'équipement. Des examens détaillés périodiques doivent être effectués par une personne d'inspection compétente, et strictement en conformité avec les instructions du fabricant. Effectuez une copie de ces instructions et utilisez-les comme le dossier d'inspection permanent.

4 \ COMPATIBILITÉ

Il est très important que les principes de ce guide soient suivis, qu'une importance soit donnée lors de la sélection du bon cordage d'ancrage. Différents types de cordage d'ancrage peuvent changer la fonction de sécurité du dispositif. Il est également important de savoir que les caractéristiques du cordage d'ancrage peuvent changer pendant l'utilisation, spécialement à cause de l'usure, l'humidité, la saleté ou les descentes répétées sur la même partie du cordage d'ancrage en une courte période de temps.

Vérifiez si le produit est compatible avec les autres composants du système dans l'application (compatible = bonne interaction de fonctionnement).

L'équipement utilisé avec le Rope Runner Pro doit répondre aux normes appropriées de votre pays. Conformité hors de l'UE : Approuvé avec l'utilisation de cordes de classe arboriste. La conformité UE : en conformité avec le marquage CE, seules des cordes 11 à 13 mm qui répondent à EN 1891:1998 Type A doivent être utilisées. Lors de l'utilisation de plusieurs parties d'équipement comme système, les instructions pour chaque partie d'équipement doivent être suivies. Cet équipement ne convient pas à une utilisation dans un système d'arrêt en cas de chute, à moins que le système en soit conforme aux autres normes pertinentes. Un harnais corporel complet est le seul dispositif de maintien corporel acceptable qui peut être utilisé dans un système d'arrêt en cas de chute. Il est essentiel pour la sécurité de vérifier l'espace libre requis sous l'utilisateur avant chaque occasion d'utilisation. En cas de chute, il n'y aura aucune collision avec le sol ou tout autre obstacle dans le chemin de la chute.

⚠ AVERTISSEMENT/ Les performances du produit peuvent être affectées par des facteurs environnementaux, la condition de la corde, et la condition du Rope Runner Pro. Suivez les étapes indiquées dans « Principe de fonction et Test de charge » pour tester la corde et vérifier le réglage de la friction avant toute ascension.

Les tests selon la spécification technique No.53420-2021 ont été effectués à l'aide d'une corde Direction Up 13 mm d'Edelrid haut avec une masse de 130 kg utilisant un réglage de friction 3 et 11 mm Teufelberger Fly avec une masse de 130 kg et un réglage de friction 1.

Rope Runner Pro est UNIQUEMENT compatible avec des mousquetons à verrouillage double en conformité avec EN 362:2004 ou EN 12775:2013. Pour des performances optimales, l'utilisation de mousquetons de forme ovale est recommandée.

5 \ INSTALLATION

- Positionnez le Rope Runner Pro avec le point de fixation principal vous faisant face.
- Appuyez sur les deux onglets métalliques de la goupille d'épingle en acier inoxydable permettant à l'épingle de passer au travers de la plaque à un seul côté de l'assemblage de l'oiseau. Il n'est pas nécessaire de complètement enlever l'épingle rapide de l'assemblage de l'oiseau.
- Insérez la corde entre la goupille d'épingle et la borne supérieure réglable (Fig. 5A). Assurez-vous que la corde est passée par-dessus (section supérieure) de la borne supérieure réglable.
- Fermez bien en place la goupille d'épingle en appuyant sur celle-ci à travers la plaque latérale. Assurez-vous que les deux onglets métalliques de la goupille d'épingle dégagent la plaque latérale (Fig. 5B).

⚠ AVERTISSEMENT/ Si les deux onglets de l'épingle ne dégagent pas la plaque latérale, n'utilisez pas le Rope Runner Pro. La goupille d'épingle doit être complètement insérée, engagée, et libre de toute fibre de corde pour assurer une sécurité adéquate. Le non-respect de cette consigne pourrait entraîner la défaillance du produit entraînant des blessures graves voire mortelles. (Fig 5C)

- Ouvrez le bras de verrouillage du levier en appuyant sur les deux onglets métalliques de la goupille d'épingle en aluminium, permettant à la goupille de passer au travers d'un côté de l'assemblage du bras de verrouillage du levier.
- Pivotez l'assemblage du bras de verrouillage du levier dans le sens des aiguilles d'une montre. Insérez la corde entre la borne inférieure et le corps de friction. (Fig 5D)
- Fermez et fixez l'assemblage du bras de verrouillage du levier. Assurez-vous que les deux onglets métalliques de la goupille d'épingle en aluminium dégagent la plaque

latérale.

- Ouvrez la poulie en appuyant sur les deux onglets métalliques de la goupille d'épingle en aluminium, permettant à la goupille d'épingle en aluminium de passer au travers d'un côté de l'assemblage de la poulie. (Fig 5D)
- Insérez la corde entre le corps de friction et la gaine de la poulie. (Fig 5D)
- Vérifier le bon emplacement de la corde. (Fig 5E)
- Fermez et fixez l'assemblage de poulie (Fig 5F). Assurez-vous que les deux onglets métalliques de la goupille d'épingle en aluminium dégagent la plaque latérale.

Réglage de la friction

- Avant toute utilisation initiale, fixez la borne de réglage supérieure dans la position 1 (Fig 5G). À l'aide de la clé M5 incluse, desserrez les deux boulons extérieurs et positionnez la borne dans la position de départ. La position #1 fournira la friction de corde maximale pour le Rope Runner Pro.
- Si ce réglage de friction empêche l'installation de la corde, réduisez la friction en déplaçant la borne de réglage supérieure un pas à la fois jusqu'à atteindre un réglage de friction optimal.
- Serrez les deux boulons extérieurs afin de bien fixer la borne en position.
- Une fois que vous avez effectué le « Test de charge et principe de fonction », réglez la borne à la friction optimale selon le poids du grimpeur, le diamètre et le type de corde.

Effectuez toujours le réglage de friction pendant une nouvelle installation de corde ou lors du changement de cordes.

Ne commencez pas à grimper avant d'avoir effectué les étapes indiquées dans le Test de charge et le principe de fonction.

6 \ PRINCIPLE DE FONCTION ET TEST DE CHARGE

- Le Rope Runner Pro avance sur la corde, arrête et descend dans les deux systèmes SRS et MRS. (Fig 6A-6F)
- Installez le Rope Runner Pro sur le cordage d'ascension.
- À l'aide d'un mousqueton de verrouillable double approuvé, connectez au point de fixation principal du Rope Runner Pro. Pour empêcher les descentes accidentelles, attachez un nœud d'arrêt sous le Rope Runner Pro. (Fig 6G)
- Au niveau du sol, augmentez graduellement le poids du corps sur le Rope Runner Pro. Introduisez un « rebond »

modéré dans le système. Si tout glissement se produit, augmentez le réglage de friction. (Fig 6H). Référez-vous à la section d'ajustement de la friction du manuel pour le bon réglage de la friction.

- Assurez un bon alignement du connecteur. (Fig 6I- Fig 6J)

⚠ AVERTISSEMENT / Effectuez les tests de charge et la fonction principale avec le Rope Runner Pro au niveau du sol, dans un environnement sans risque avant de travailler en hauteur. La friction peut nécessiter un réglage additionnel si une descente imprévue est détectée sur la corde : changer de méthode de grimpeuse, comme passer d'un Système de corde mobile (MRS) à un Système de corde stationnaire (SRS), des changements environnementaux (température, humidité, etc.), ou changer à une construction neuve, alternative ou le diamètre de la corde.

Testez toujours le Rope Runner Pro avant chaque utilisation !

7 \ PRÉCAUTION D'UTILISATION

- Restez sous l'ancrage. Assurez-vous que le point d'ancrage est bien positionné. Assurez-vous que le système de grimpeuse est sous tension pour éviter toute charge de choc dynamique de la corde. (Fig 7A)
- N'utilisez pas le Point de fixation d'ascension SRS dans une configuration MRS. (Fig 7B)
- Assurez-vous que le Rope Runner Pro ne plie pas sur des corps étrangers lors de son utilisation. (Fig 7C)
- Assurez un bon alignement du connecteur. (Fig 7D)
- Toute pression sur l'oiseau présente un risque de chute. Surveillez votre équipement et les éléments de l'environnement. (Fig 7E)
- Assurez une séparation adéquate entre le Rope Runner Pro et le côté statique d'un cordage d'ascension MRS pour empêcher toute interférence entre la corde et l'oiseau du Rope Runner Pro. Illustré avec la poulie à crans rotative. (Fig 7F)
- Évitez d'approcher vos habits ou vos cheveux près des pièces mobiles. (Fig 7G)
- Déconnectez le mousqueton ou le connecteur alternatif du point de fixation SRS après une ascension. Ne laissez aucun connecteur arimé sur le point de fixation SRS. (Fig 7H)

8 \ UTILISATION

Contrôler le mouvement de la corde / La friction de la corde est libérée en exerçant une pression vers le bas sur le bord avant de l'oiseau, permettant au grimpeur de descendre. L'utilisation d'une deuxième main sous le Rope Runner Pro est efficace pour limiter la vitesse de flux de la corde. (Fig 8A-8B)

Ascension / Montez à l'aide d'un ascendeur de pied ou genou. (Fig 8C) Un ascendeur de main peut être utilisé en combinaison mais JAMAIS avec tout type d'attache. (Fig 8D) Un ascendeur peut se désactiver, ce qui le mettrait en contact avec le Rope Runner Pro.

⚠ AVERTISSEMENT / Si un cordon est utilisé, le poids des utilisateurs pourrait le faire descendre directement sur le haut du Rope Runner Pro. Tout contact avec le haut du Rope Runner Pro peut provoquer une chute, et un contact continu peut provoquer une descente non contrôlée, entraînant possiblement des blessures sérieuses voire mortelles.

Tout composant, ou combinaison de composants, utilisé pour connecter le Rope Runner au harnais ne doit pas être si long que le dispositif ne soit pas facilement à portée de main de l'utilisateur. En cas d'utilisation d'un pont ajustable, le dispositif doit être conservé à portée de main.

Ne permettez pas au Rope Runner Pro de ne plus être à portée de main de l'utilisateur.

Descente / Pour libérer la friction et commencer la descente, exercez une pression vers le bas sur le bord avant de l'oiseau. Pour arrêter la descente, libérez toute la pression du Rope Runner Pro. (Fig 8E) Un glissement et une descente non contrôlée sont possibles en raison de divers facteurs, incluant, sans s'y limiter:

- La taille ou le type de corde incorrect.
- L'usure du composant.
- Une utilisation ou une installation incorrecte.

En cas de glissement ou de descente non contrôlée, poussez sur l'assemblage de l'oiseau pour arrêter ou ralentir la descente.

⚠ AVERTISSEMENT / Ce dispositif n'a pas de caractéristique de panique. L'arrêt nécessite de libérer complètement le dispositif. Une pression vers le bas continue sur l'oiseau entraînera une descente rapide menant à des blessures potentielles voire mortelles. Soyez conscient des températures élevées pendant les longues descentes. Surveillez l'état de votre corde. Inspectez-la pour vérifier qu'elle n'est pas endommagée si vous soupçonnez des températures élevées.

Mouvement latéral

- Éloignez-vous du point d'ancrage en appuyant sur l'assemblage de l'oiseau du Rope Runner Pro et en permettant à la corde de passer par-dessus à travers le dispositif. (Fig 8F)
- Pour revenir au point d'ancrage, tirez la corde vers le bas et l'extérieur à travers le bas du dispositif tout en avançant vers le point d'ancrage. (Fig 8G)
- Ne permettez aucun relâchement dans votre système ! Maintenez toujours de la tension dans votre système pour empêcher toute charge de choc dangereuse ! (Fig 8H)
- Restez sous votre ancrage avec de la tension sur le cordage d'ascension en tout temps. Pour votre ancrage principal, utilisez toujours le tronc principal de l'arbre, ou une grosse branche saine de l'arbre aussi près que possible de sa jonction avec le tronc.

⚠ AVERTISSEMENT / N'utilisez pas l'extrémité redirigée de la corde pour contrôler votre position ou la descente. Tenir l'extrémité redirigée peut faire effondrer le dispositif, causant une descente non prévue, et l'extrémité défilera plus rapidement dans vos mains à cause de l'avantage mécanique. Si une descente non contrôlée se produit, libérez la corde et le dispositif pour permettre au Rope Runner Pro de s'engager. (Fig 8I)

9 \ INFORMATIONS SUPPLÉMENTAIRES

Durée de vie / Lorsqu'il est stocké correctement, dans des conditions inutilisées, le produit a une durée de vie indéfinie. (Fig 9A) Il est très difficile d'estimer la durée de vie à cause des conditions de stockage et d'utilisation variées.

Par contre, ce qui suit peut fortement réduire la résistance du produit et, par conséquent, sa durée de vie : utilisation incorrecte, arrêt en cas de chute grave, déformation mécanique, chute d'une hauteur sur le produit, usure générale, contamination par un produit chimique et la chaleur.

Les bornes supérieures et inférieures du dispositif peuvent s'user avec le temps. Si cela se produit, vous devrez ajuster les réglages de friction testés précédemment ou augmenter le diamètre de la corde. Si le dispositif ne passe plus le test de charge et le principe de fonction (Sec. 6), il est temps de le réparer ou de cesser son utilisation.

Nettoyage / Le cas échéant, nettoyez à l'eau douce. Laissez complètement sécher. Désinfectez à l'aide de matériaux sans effet nocif sur l'utilisateur de l'équipement. Rangez dans un endroit sec loin de températures positives et négatives extrêmes. Évitez l'exposition aux produits chimiques. (Fig 9B-9C)

Stockage et transport / Transportez dans un endroit sec loin de températures positives et négatives extrêmes. Protégez de l'exposition aux produits chimiques. Rangez non déballé dans un endroit frais, sec et sombre dans un environnement chimiquement neutre loin des sources de chaleur ou de toute chaleur excessive, d'humidité élevée, d'arêtes vives, de produits corrosifs ou d'autres causes possibles de dommages. Ne pas ranger mouillé. (Fig 9D)

Réparations ou modifications / Ne réparez ni ne modifiez votre produit de quelque façon, sauf si spécifiquement autorisé par écrit par le fabricant. (Fig 9E)

Lubrification / Lubrifiez chaque 1 000 heures d'utilisation ou chaque année, le cas échéant. Appliquez quelques gouttes d'un lubrifiant d'huile minérale 3-IN-ONE dans le port de graissage. Laissez tremper. La lubrification doit avoir lieu après le nettoyage. (Fig 9F)

Quand retirer l'appareil du service / Retirez immédiatement du service tout équipement si:

- Le produit ne passe pas toute inspection (avant, pendant, après l'utilisation et l'inspection périodique approfondie).
- Il a été exposé à une chute ou a été chargé de manière significative.
- Il a été mal utilisé, modifié, endommagé ou exposé à des produits chimiques nuisibles. (Fig 9E, voir la page 12)
- Il y a un doute par rapport à son intégrité.

Obsolescence / Un produit peut devenir désuet avant la fin de sa durée de vie. Les raisons peuvent comprendre des changements dans les normes applicables, les réglementations, les lois, le développement de nouvelles techniques, l'incompatibilité avec un autre équipement, etc.

Plan de sauvetage / Il est important d'établir un plan de sauvetage en cas d'urgence AVANT de commencer le travail. Il est également important de s'assurer que l'utilisateur ou l'employeur a un plan de sauvetage documenté et qu'il peut le mettre en place. Cela implique une formation adéquate dans les techniques de sauvetage nécessaires.

10 \ TRAÇABILITÉ ET MARQUAGES

N'enlevez aucun marquage ou étiquette. Les marquages doivent rester lisible pendant toute la durée de vie du produit. Le produit peut être tracé à travers ses propres marquages et le manuel d'instructions de l'utilisateur actuel. Si cet équipement est revendu, il est fondamental pour la sécurité de l'utilisateur que le revendeur fournit ce guide de l'utilisateur

dans la langue du pays où le produit est vendu.

Consultez la page 13 (1) Limite de charge de travail, (2) Orientation d'utilisation, (3) Lisez les instructions, (4) Diamètre de la corde, (5) Utilisateur seul, (6) Identification du modèle, (7) Numéro de série, (8) Mois de fabrication, (9) Année de fabrication, (10) Marquage CE conforme avec la Réglementation (UE) 2016/425, (11) Spécification technique, (12) Fabricant, (13) Corps notifié en charge du contrôle de production, (14) Compatible avec les cordes hôte EN 1891 Type A.

11 \ PIÈCES DE RECHANGE (DISPONIBLES POUR ACHAT)

- Borne de réglage supérieure (article #54110)
- Borne inférieure (article #54115)
- Kit de corps de friction (article #54120)
- Goupille d'épingle en acier inoxydable (article #54444)

Garantie / Notch Equipment garantit ce produit à vie contre tout défaut de matériaux ou de fabrication. La garantie ne couvre pas ce produit de l'usure normale, l'oxydation, la modification ou l'altération, l'utilisation ou le stockage incorrect, la mauvaise maintenance, les dommages accidentels, la négligence ou toute utilisation pour laquelle le produit n'a pas été conçu.

IT

⚠ AVVERTENZE

Le attività che implicano l'uso di questa attrezzatura sono intrinsecamente pericolose. L'utente del prodotto è l'unico responsabile delle proprie azioni e decisioni.

Prima di utilizzare questa attrezzatura, l'utente deve:

- Leggere e comprendere tutte le istruzioni per l'uso.
- Comprendere, accettare e assumersi tutti i rischi e le responsabilità per tutti i danni, le lesioni o la morte che possono derivare dall'uso di questa attrezzatura.
- Ottenere l'addestramento necessario da un istruttore qualificato e competente per il suo uso corretto.
- Comprendere e accettare pienamente le sue capacità e i suoi limiti.
- Le persone con qualsiasi condizione medica conosciuta che potrebbe influenzare la loro sicurezza durante l'uso di

questa attrezzatura non dovrebbero usarla.

- Chiunque utilizzi questa attrezzatura dovrebbe avere una copia di queste istruzioni, comprenderle e fare riferimento ad esse prima di ogni utilizzo.
- Esercitare estrema cautela nell'ambiente di lavoro ed evitare i pericoli, ad esempio shock termici o elettrici, impatto meccanico, temperature estreme, reagenti chimici, conducibilità elettrica.
- Proteggete tutti i componenti del sistema da spigoli vivi, tagli, abrasioni, esposizioni climatiche e cadute dovute a squilibrio.
- È impossibile che queste istruzioni coprano tutti gli aspetti che occorre conoscere, occorre una formazione professionale.
- Non utilizzare in condizioni di gelo con corde ghiacciate.
- Quando è possibile utilizzare un backup, perché la ridondanza nei sistemi di corde da lavoro fornisce sicurezza nel caso in cui un componente all'interno del sistema si guasti.



LA MANCATA OSSERVANZA DI UNA QUALSIASI DI QUESTE AVVERTENZE PUÒ PROVOCARE GRAVI LESIONI O LA MORTE.

SIMBOLI DI AVVERTIMENTO



SITUAZIONE CHE COMPORTA IL RISCHIO DI LESIONI O DI MORTE



AVVERTENZA IMPORTANTE PER LA SICUREZZA O L'USO



INCOMPATIBILITÀ

INTRODUZIONE

Le presenti istruzioni spiegano l'uso corretto dell'attrezzatura. Sono descritti solo alcuni usi e tecniche. L'utente deve sempre avere una solida comprensione e conoscenza delle tecniche di arrampicata su corda e la capacità di giudicare i rischi per la sicurezza.

Si prega di esaminare tutti i simboli di avvertimento.

L'utente è l'unico responsabile del rispetto di tutte le avvertenze e del corretto utilizzo dell'attrezzatura. Qualsiasi uso improprio di questa attrezzatura creerà un ulteriore pericolo. Contattare Notch Equipment in caso di dubbi o difficoltà a comprendere le presenti istruzioni.

1 \ CAMPO DI APPLICAZIONE

Dispositivi di protezione personale (DPI) utilizzati per la protezione dalle cadute.

Carico massimo di lavoro: 130 kg (287lb)

Rope Runner Pro / Un dispositivo a corda a frizione progressiva per la cura degli alberi su una corda singola (SRS = Stationary Rope System) o doppia (MRS = Moving Rope System). (Fig 1A & 1B)

Questo prodotto non deve essere usato per scopi diversi da quelli per cui è stato progettato.

Stationary Rope System (SRS) / Il Rope Runner Pro può essere utilizzato per salire, scendere e mantenere una posizione su una singola corda senza bisogno di attrito supplementare.

Moving Rope System (MRS) / Il Rope Runner Pro può anche essere utilizzato per salire, scendere e mantenere una posizione su una corda raddoppiata su un punto di ancoraggio e collegata all'imbracatura dell'utente.

Responsabilità / AVVERTENZA / Le attività che implicano l'uso di questa attrezzatura sono intrinsecamente pericolose. L'utente è l'unico responsabile delle sue azioni e decisioni.

Prima di utilizzare la presente attrezzatura, è necessario:

- Leggere e comprendere tutte le istruzioni per l'uso.
- Comprendere, accettare e assumersi tutti i rischi e le responsabilità per tutti i danni, le lesioni o la morte che possono derivare dall'uso di questa attrezzatura.
- Ottenere l'addestramento necessario da un istruttore qualificato e competente per il suo uso corretto.
- Comprendere e accettare pienamente le sue capacità e i suoi limiti.

Il mancato rispetto di una qualsiasi di queste avvertenze può provocare lesioni gravi o la morte.

Se non si è in grado di seguire queste istruzioni, non utilizzare questa attrezzatura.

Il lavoro in altezza è un'attività molto pericolosa che può portare a lesioni gravi o mortali. L'utente deve assumersi per-

sonalmente la responsabilità di apprendere l'uso e le misure di sicurezza che si applicano a questa attrezzatura. Occorre ricordare che non c'è migliore istruzione di quella di un istruttore addestrato. L'utente deve addestrarsi nell'uso di questa attrezzatura, verificare di aver capito bene suo funzionamento e, in caso di dubbio, rivolgersi a una persona competente! Non fare alterazioni o aggiunte all'attrezzatura senza il previo consenso scritto del produttore. Qualsiasi riparazione deve essere fatta solo dal produttore. Il prodotto non deve essere utilizzato al di fuori delle sue limitazioni o per uno scopo diverso da quello per cui è destinato.

2 \ NOMENCLATURA DELLE PARTI

(1) Perno Slic in acciaio inossidabile, (2) Bird, (3) Bitta di regolazione superiore, (4) Impostazioni di regolazione dell'attrito, (5) Leva, (6) Bitta inferiore, (7) Punto di attacco SRS Ascesa, (8) Braccio di bloccaggio della leva, (9) Perno Slic in alluminio, (10) Puleggia, (11) Corpo di frizione, (12) Punto di attacco principale, (13) Porta di lubrificazione.

Materiali principali: Lega di alluminio, acciaio inossidabile

3 \ ISPEZIONE E PUNTI DA VERIFICARE

Prima di ogni utilizzo

- Controllare tutte le parti per verificare la presenza di crepature, deformazioni, corrosione, usura, bordi taglienti, bave e condizioni adeguate.
- Verificare la corretta sicurezza del perno Slic in acciaio inossidabile.
- Verificare che la bitta di regolazione superiore sia ben fissata.
- Verificare che il Bird mantenga una forza adeguata e sufficiente contro la corda per tenere fermo il Rope Runner.
- Verificate il perno del Bird e l'efficacia della sua molla (la molla deve permettere al Bird di rinculare senza resistenza).
- Verificare che la bitta inferiore sia ben fissata.
- Verificare la corretta sicurezza dei perni Slic di alluminio.
- Verificare che il punto di attacco SRS di ascesa sia presente e ruoti liberamente.
- Verificare che la leva si muova senza problemi.
- Verificare la corretta sicurezza del braccio di blocco della leva.

- Verificare che la puleggia ruoti liberamente.
- Verificare che il corpo di attrito si muova senza problemi.
- Controllare che il punto di attacco principale sia presente e ruoti liberamente.
- Assicurarsi che il Rope Runner Pro si apra.
- Verificare la leggibilità delle marcature.
- Un carico eccessivo o dinamico sul dispositivo di regolazione della fune può danneggiare la linea di ancoraggio.
- L'articolo va considerato come un articolo per uso personale. Non prestarlo a nessuno.
- Se il prodotto non supera tutti i punti di ispezione deve essere rimosso dall'uso.

Durante l'uso / Ispezionare e monitorare regolarmente le condizioni del prodotto e dei connettori del sistema di arrampicata. Assicurarsi che tutti i componenti dell'attrezzatura siano posizionati correttamente l'uno rispetto all'altro.

Ispezione dettagliata / Oltre all'ispezione prima, durante e dopo ogni utilizzo, un'ispezione dettagliata da parte di un ispettore competente deve essere fatta almeno ogni 12 mesi o più frequentemente a seconda di fattori quali la legislazione, il tipo di attrezzatura, la frequenza di utilizzo, le condizioni ambientali. La sicurezza degli utenti dipende dalla continua efficienza e durata dell'attrezzatura. Esami periodici dettagliati devono essere eseguiti da una persona addestrata al controllo competente, rigorosamente in conformità con le istruzioni del produttore. Fare una copia di queste istruzioni e usarne una come registro permanente dell'ispezione.

4 \ COMPATIBILITÀ

È molto importante seguire i principi di questa guida e prestare attenzione nella scelta della linea di ancoraggio corretta. Diversi tipi di linee di ancoraggio possono cambiare la funzione sicura del dispositivo. È anche importante sapere che le caratteristiche della linea di ancoraggio possono cambiare durante l'uso, specialmente a causa dell'usura, dell'umidità, dello sporco o di ripetute discese sulla stessa parte della linea di ancoraggio in un breve periodo di tempo.

Verificare che il prodotto sia compatibile con gli altri componenti del sistema nell'applicazione (compatibile = interazione di buon funzionamento).

L'attrezzatura usata con il Rope Runner Pro deve soddisfare gli standard appropriati nel proprio paese. Conformità al di fuori dell'UE: Approvato con l'uso di corde di grado arboristico.

Conformità UE: in conformità con il marchio CE, devono essere utilizzate solo corde da 11 mm - 13 mm che soddisfano la norma EN 1891:1998 Tipo A. Quando si usano più pezzi di equipaggiamento come sistema, si devono seguire le istruzioni per ogni pezzo di equipaggiamento. Questa attrezzatura non è adatta all'uso in un sistema anticaduta a meno che il sistema stesso non sia conforme ad altre norme pertinenti. Un'imbracatura completa è l'unico dispositivo di tenuta del corpo accettabile che può essere utilizzato in un sistema di arresto delle cadute. È essenziale per la sicurezza verificare lo spazio libero necessario sotto l'utente prima di ogni occasione d'uso, in modo che, in caso di caduta, non ci sia una collisione con il suolo o un altro ostacolo lungo il percorso di caduta.

⚠ AVVERTENZA / Le prestazioni del prodotto possono essere influenzate da fattori ambientali, dalle condizioni della corda e dalle condizioni del Rope Runner Pro. Seguire i passi elencati in "Principio di funzionamento e test di carico" per testare la corda e verificare la regolazione dell'attrito prima di salire.

Il test secondo la specifica tecnica n. 53420-2021 è stato fatto usando 13mm Edelrid Direction Up con una massa di 130 kg usando l'impostazione di attrito 3 e 11mm Teufelberger Fly con una massa di 130 kg e l'impostazione di attrito 1.

Rope Runner Pro è compatibile SOLO con i moschettoni a doppio bloccaggio secondo EN 362:2004 o EN 12775:2013. Per una prestazione ottimale si raccomanda l'uso di moschettoni di forma ovale.

5 | INSTALLAZIONE

- Posizionare il Rope Runner Pro con il punto di attacco principale rivolto verso di voi.
- Premere entrambe le linguette metalliche del perno Slic in acciaio inossidabile permettendo al perno di passare attraverso una piastra laterale del gruppo Bird. Non è necessario rimuovere completamente il perno rapido dal gruppo Bird.
- Inserire la corda tra il perno Slic e la bitta superiore regolabile (Fig 5A). Assicurarsi che la corda sia passata sopra (sezione superiore) la bitta superiore regolabile.
- Chiudere e fissare il perno Slic premendolo attraverso la piastra laterale. Assicurarsi che entrambe le linguette di metallo del perno Slic siano libere dalla piastra laterale. (Fig 5B)

⚠ AVVERTENZA / Se entrambe le linguette del perno non si staccano dalla piastra laterale, non usare il Rope Runner Pro. Per garantire una sicurezza adeguata, il perno Slic deve essere completamente inserito, innestato e non inibito da alcuna fibra della corda. L'inosservanza di questa disposizione potrebbe portare a un guasto del prodotto, causando lesioni gravi o morte. (Fig 5C)

- Aprire il braccio di bloccaggio della leva premendo entrambe le linguette metalliche del perno Slic in alluminio, permettendo al perno di passare attraverso un lato del gruppo del braccio di bloccaggio della leva.
- Far ruotare il gruppo del braccio di blocco della leva in senso orario e inserire la corda tra la bitta inferiore e il corpo di frizione. (Fig 5D)
- Chiudere e fissare il gruppo del braccio di blocco della leva. Assicurarsi che entrambe le linguette metalliche del perno Slic in alluminio siano libere dalla piastra laterale.
- Aprire la puleggia premendo entrambe le linguette metalliche del perno Slic in alluminio permettendo al perno di passare attraverso un lato del gruppo della puleggia. (Fig 5D)
- Inserire la corda tra il corpo di frizione e la carrucola della puleggia. (Fig 5D)
- Verificare il corretto posizionamento della corda. (Fig 5E)
- Chiudere e fissare il gruppo della puleggia (Fig 5F). Assicurarsi che entrambe le linguette metalliche del perno Slic in alluminio siano libere dalla piastra laterale.

Regolazione dell'attrito

- Prima dell'uso iniziale, fissare la bitta di regolazione superiore nella posizione #1 (Fig 5G). Usando la chiave M5 inclusa, allentare entrambi i bulloni esterni e posizionare la bitta nella posizione di partenza. La posizione #1 fornirà il massimo attrito della corda per il Rope Runner Pro.
- Se questa impostazione dell'attrito impedisce l'installazione della corda, ridurre l'attrito spostando la palette di regolazione superiore con incrementi singoli fino a raggiungere l'impostazione di attrito ottimale.
- Serrare entrambi i bulloni esterni per fissare la bitta in una posizione fissa.
- Dopo aver eseguito il "Principio di funzionamento e la prova di carico", regolare la bitta sull'attrito ottimale in base al tipo di corda, al diametro e al peso dell'arrampicatore.

Eseguire sempre la regolazione dell'attrito durante l'installazione di una nuova corda o quando si cambia la corda.

Non iniziare a scalare prima di aver eseguito i passi elencati nella sezione Principio di funzionamento e prova di carico.

6 \ PRINCIPIO DI FUNZIONAMENTO E PROVA DI CARICO

- Rope Runner Pro avanza sulla corda, si ferma e scende in entrambi i sistemi SRS e MRS. (Fig 6A-6F)
- Installare il Rope Runner Pro sulla linea di arrampicata.
- Utilizzando un moschettone a doppio bloccaggio approvato, collegarlo al punto di attacco principale del Rope Runner Pro. Per evitare una discesa accidentale, fare un nodo di arresto sotto il Rope Runner Pro. (Fig 6G)
- A livello del suolo, aumentare gradualmente il peso del corpo nel Rope Runner Pro. Introdurre un moderato "rimbalzo" nel sistema, se si verifica uno slittamento aumentare la regolazione dell'attrito. (Fig 6H). Fare riferimento alla sezione Regolazione dell'attrito del manuale per la corretta impostazione dell'attrito.
- Assicurarsi del corretto allineamento del connettore. (Fig 6I- Fig 6J)

⚠ AVVERTENZA / Eseguire tutte le prove di funzionamento principale e di carico con il Rope Runner Pro a livello del suolo e in un ambiente privo di rischi prima di lavorare in altezza. L'attrito può richiedere un'ulteriore regolazione se viene rilevata una discesa involontaria sulla corda, se si cambia metodo di arrampicata, ad esempio dall'uso del Moving Rope System (MRS) allo Stationary Rope System (SRS), se si verificano cambiamenti ambientali (temperatura, umidità, ecc.) o in caso di una nuova costruzione alternativa o un diverso diametro della corda.

Provare sempre il Rope Runner Pro prima di ogni utilizzo!

7 \ PRECAUZIONI PER L'USO

- Restare sotto l'ancora e assicurarsi che il punto di ancoraggio sia posizionato correttamente. Assicurarsi che il sistema di arrampicata sia in tensione per evitare il carico dinamico d'urto della corda. (Fig 7A)
- Non utilizzare il punto di attacco SRS Ascesa nella configurazione MRS. (Fig 7B)

- Assicurarsi che il Rope Runner Pro non si pieghi su oggetti estranei durante l'uso. (Fig 7C)
- Assicurarsi del corretto allineamento del connettore. (Fig 7D)
- Qualsiasi pressione sul Bird presenta un rischio di caduta. Controllate l'attrezzatura e gli elementi dell'ambiente. (Fig 7E)
- Assicurare una separazione adeguata tra Rope Runner Pro e il lato statico di una linea di arrampicata MRS per evitare qualsiasi interferenza tra la corda e il Bird di Rope Runner Pro. Mostrato con Notch Rook Pulley. (Fig 7F)
- Tenere i capelli e gli indumenti larghi lontani dalle parti in movimento. (Fig 7G)
- Scollegare il moschettone o il connettore alternativo dal punto di attacco dell'SRS dopo una salita, non lasciare alcun connettore sul punto di attacco dell'SRS. (Fig 7H)

8 \ USO

Controllo del movimento della corda / L'attrito della corda viene rilasciato esercitando una pressione verso il basso sul bordo anteriore del Bird permettendo all'arrampicatore di scendere. L'uso di una seconda mano sotto il Rope Runner Pro è efficace per limitare la velocità del flusso di corda. (Fig 8A-8B)

Salita / Salire usando un bloccante a piedi e/o a ginocchia. (Fig 8C) Un bloccante manuale può essere utilizzato in combinazione ma MAI con qualsiasi tipo di imbracatura. (Fig 8D) Un bloccante potrebbe essere disattivato, il che lo metterebbe in contatto con il Rope Runner Pro.

⚠ AVVERTENZA / Se viene utilizzato un cordino, il peso dell'utente potrebbe farlo scendere direttamente sopra il Rope Runner Pro. Qualsiasi contatto con la parte superiore del Rope Runner Pro può causare una caduta, e un contatto continuato può causare una discesa incontrollata, che può provocare lesioni gravi o la morte.

Qualsiasi componente, o combinazione di componenti, utilizzati per collegare la guida di scorrimento sul Rope Runner all'imbracatura non deve essere così lungo che il dispositivo non sia facilmente raggiungibile dall'utente. Se si usa un ponte regolabile, il dispositivo deve essere tenuto a portata di mano.

Non permettere che il Rope Runner Pro vada fuori dalla portata dell'utente.

Discesa / Per rilasciare l'attrito e iniziare la discesa esercitare una pressione verso il basso sul bordo anteriore del Bird. Per fermare la discesa, rilasciare tutta la pressione dal Rope Runner Pro. (Fig 8E) Lo slittamento e la discesa incontrollata sono possibili a causa di una varietà di fattori che includono ma non si limitano a:

- Misura o tipo di corda errata.
- Usura dei componenti.
- Uso o installazione impropri.

Se si verifica uno slittamento o una discesa incontrollata, spingere verso l'alto il gruppo Bird per fermare o rallentare la discesa.

⚠ AVVERTENZA / Questo dispositivo non ha una funzione antipanico. L'arresto richiede il rilascio completo del dispositivo. Una continua pressione verso il basso sul Bird provocherà una rapida discesa che porterà a potenziali lesioni o morte. Fare attenzione alle alte temperature durante le lunghe discese. Controllate le condizioni della corda e ispezionate i danni se si sospetta che le temperature siano elevate.

Movimento laterale

- Allontanarsi dal punto di ancoraggio premendo il gruppo Bird del Rope Runner Pro e permettendo alla corda di passare verso l'alto attraverso il dispositivo. (Fig 8F)
- Per tornare verso il punto di ancoraggio, tirare la corda verso il basso e verso l'esterno attraverso la parte inferiore del dispositivo mentre si avanza verso il punto di ancoraggio. (Fig 8G)
- Non permettere mai un allentamento nel proprio sistema! Mantenere sempre in tensione il sistema per evitare pericolosi carichi d'urto! (Fig 8H)
- Rimanere sempre sotto l'ancora con la tensione sulla linea di arrampicata. Per l'ancoraggio principale, usare sempre il tronco principale dell'albero, o un grande ramo sano che parte dal tronco, il più vicino possibile alla giunzione del tronco e del ramo

⚠ AVVERTENZA / Non utilizzare la coda reindirizzata della corda per controllare la posizione o la discesa. Tenere la coda reindirizzata può far crollare il dispositivo, causando una discesa inaspettata, e la coda si muoverà attraverso le mani più velocemente a causa del vantaggio meccanico. Se si verifica una discesa incontrollata, rilasciare la corda e il dispositivo per consentire l'innesto del Rope Runner Pro. (Fig 8I)

9 \ INFORMAZIONI AGGIUNTIVE

Durata / Se conservato correttamente, in condizioni di non utilizzo, il prodotto ha una durata indefinita. (Fig 9A) È molto difficile stimare la durata a causa delle diverse condizioni d'uso e di stoccaggio.

Tuttavia, i seguenti fattori possono ridurre notevolmente la resistenza del prodotto e, di conseguenza, la sua durata: uso scorretto, arresto grave della caduta, deformazione meccanica, caduta dall'alto sul prodotto, usura generale, contaminazione chimica e termica.

Le bitte superiori e inferiori del dispositivo possono usurarsi col tempo. Se questo accade, è necessario regolare le impostazioni di attrito precedentemente testate o aumentare il diametro della corda. Se il dispositivo non può più superare il principio di funzionamento e la prova di carico, (sec. 6) è il momento di ripararlo o ritirarlo dall'uso.

Pulizia / Se necessario, pulire con acqua fresca e lasciare asciugare completamente. Disinfettare utilizzando materiali che non hanno effetti nocivi per l'utente dell'attrezzatura. Conservare in un luogo asciutto, lontano da calore e freddo estremi ed evitare l'esposizione a sostanze chimiche. (Fig 9B-9C)

Stoccaggio e trasporto / Trasportare il prodotto in un luogo asciutto, lontano da calore e freddo estremi, e protetto dall'esposizione chimica. Conservarlo senza imballaggio in un luogo fresco, asciutto e buio in un ambiente chimicamente neutro, lontano da calore eccessivo o fonti di calore, umidità elevata, bordi taglienti, sostanze corrosive o altre possibili cause di danno. Non conservarlo bagnato. (Fig 9D)

Riparazioni o modifiche / Non riparare o modificare il prodotto in alcun modo se non secondo quanto specificamente autorizzato per iscritto dal produttore. (Fig 9E)

Lubrificazione / Eseguire la lubrificazione ogni 1000 ore di utilizzo o ogni anno, se applicabile. Applicare alcune gocce di olio minerale lubrificante 3-IN-ONE nella porta di lubrificazione. Lasciare assorbire. La lubrificazione deve essere effettuata dopo la pulizia. (Fig 9F)

Quando ritirare il prodotto dal servizio / Ritirare immediatamente qualsiasi attrezzatura se:

- Il prodotto non supera nessuna ispezione (prima, durante, dopo l'uso e l'ispezione periodica approfondita).
- È stato esposto a una caduta o è stato caricato in modo significativo.

- È stato usato male, alterato, danneggiato o esposto a sostanze chimiche dannose. (Fig 9E, vedere pagina 12)
- C'è qualche dubbio sulla sua integrità.

Obsolescenza / Un prodotto può diventare obsoleto prima della fine del suo ciclo di vita. Le ragioni possono includere cambiamenti negli standard applicabili, regolamenti, legislazione, sviluppo di nuove tecniche, incompatibilità con altre attrezzature, ecc.

Piano di salvataggio / È importante fare un piano di salvataggio in caso di emergenza PRIMA di iniziare a lavorare. È anche importante assicurarsi che l'utente e/o il datore di lavoro abbia un piano di salvataggio documentato e che possa attuarlo. Questo implica una formazione adeguata nelle tecniche di salvataggio necessarie.

10 \ TRACCIABILITÀ E MARCATURE

Non rimuovere alcun marchio o etichetta. Le marcature devono rimanere leggibili per tutta la durata del prodotto. Il prodotto può essere rintracciato attraverso le sue stesse marcature e le presenti istruzioni per l'uso. Se l'attrezzatura viene rivenduta, è essenziale per la sicurezza dell'utente che il rivenditore fornisca il presente manuale d'uso nella lingua del paese in cui il prodotto viene venduto.

Vedere pagina 13 (1) Limite del carico di lavoro, (2) Orientamento d'uso, (3) Leggere le istruzioni, (4) Diametro della corda, (5) Utente singolo, (6) Identificazione del modello, (7) Numero di serie, (8) Mese di fabbricazione, (9) Anno di fabbricazione, (10) Marchio CE conforme al regolamento (UE) 2016/425, (11) Specifiche tecniche, (12) Fabricante, (13) Organismo notificato incaricato del controllo della produzione, (14) Compatibile con le funi host EN 1891 tipo A.

11 / RICAMBI (DISPONIBILI PER L'ACQUISTO)

- Bitta di regolazione superiore (articolo # 54110)
- Bitta inferiore (articolo #54115)
- Kit corpo frizione (articolo # 54120)
- Perno Slic in acciaio inossidabile (articolo #54444)

Garanzia / Notch Equipment garantisce questo prodotto per tutta la sua vita utile rispetto a qualsiasi difetto nei materiali o nella fabbricazione. La garanzia non copre il prodotto dalla normale usura, ossidazione, modifica o alterazione, uso o stoccaggio errato, scarsa manutenzione, danni accidentali, negligenza o qualsiasi uso per il quale il prodotto non è stato progettato.

DE

▲ WARNUNGEN

Aktivitäten, die mit der Verwendung dieses Geräts verbunden sind, sind von Natur aus gefährlich.

Der Anwender des Produkts ist für seine Handlungen und Entscheidungen allein verantwortlich.

Bevor Sie dieses Gerät verwenden, müssen folgende Punkte beachtet werden:

- Lesen und verstehen Sie alle Gebrauchsanweisungen.
- Sie verstehen, akzeptieren und übernehmen alle Risiken und Verantwortlichkeiten für alle Schäden, Verletzungen oder den Tod, die aus der Verwendung dieses Geräts resultieren können.
- Lassen Sie sich von einem qualifizierten und kompetenten Ausbilder in der richtigen Verwendung schulen.
- Die eigenen Fähigkeiten und Grenzen kennen und akzeptieren.
- Personen mit einem beeinträchtigenden medizinischen Zustand, der ihre Sicherheit bei der Verwendung dieses Geräts beeinträchtigen könnte, sollten es nicht verwenden.
- Gehen Sie in der Arbeitsumgebung mit äußerster Vorsicht vor und vermeiden Sie Gefährdungen, z. B. thermische oder elektrische Schläge, mechanische Einwirkungen, extreme Temperaturen, chemische Komma durch "und" ersetzten Leitfähigkeit.
- Schützen Sie alle Komponenten Ihrer Anlage vor scharfen Kanten, Schnitten, Abrieb, klimatischen Einflüssen und Pendelschlägen.
- Die Warnhinweise informieren Sie über mögliche Gefahren bezüglich der Verwendung Ihres Produkts. Es ist jedoch nicht möglich, alle erwägaren Fälle zu beschreiben.
- Verwenden Sie das Gerät nicht bei frost oder mit vereisten Seilen.
- Verwenden Sie, wann immer möglich, ein Backup, denn Redundanz in Arbeitsseilsystemen bietet Sicherheit, falls einmal eine Komponente innerhalb des Systems ausfallen sollte.



DIE NICHTBEACHTUNG EINES DIESER WARNHINWEISE KANN ZU SCHWEREN VERLETZUNGEN ODER ZUM TOD FÜHREN.

WARNSYMBOLE



SITUATION MIT RISIKO
VON VERLETZUNG ODER TOD



WICHTIGE SICHERHEITS- ODER
GEBRAUCHSWARNUNG



UNVERTRÄGLICHKEIT

EINLEITUNG

Diese Anleitung erklärt die korrekte Verwendung des Geräts. Es werden nur bestimmte Techniken und Anwendungen beschrieben. Der Benutzer muss stets über ein solides Verständnis und Kenntnisse der seilunterstützten Klettertechniken verfügen und in der Lage sein, Sicherheitsrisiken zu beurteilen.

Bitte beachten Sie alle Warnsymbole.

Der Benutzer ist allein verantwortlich für die Beachtung aller Warnhinweise und die korrekte Verwendung des Geräts. Jede missbräuchliche Verwendung dieses Geräts führt zu zusätzlichen Gefahren. Wenden Sie sich an Notch Equipment, wenn Sie Zweifel oder Schwierigkeiten beim Verständnis dieser Anweisungen haben.

1 \ ANWENDBEREICH

Persönliche Schutzausrüstung (PSA), die zur Absturzsicherung verwendet wird.

Maximale Arbeitslast: 130kg (287lb)

Rope Runner Pro / Ein Progressionsreibungsseilgerät für die Baumpflege an einem Einfachseil (SRS = Stationäres Seil-System) oder Doppelseil (MRS = Bewegtes-Seil-System). (Abb 1A & 1B)

Dieses Produkt darf nicht für einen anderen als den vorgesehenen Zweck verwendet werden.

Stationäres Seilsystem (SRS) / Der Rope Runner Pro kann zum Aufsteigen, Absteigen und Halten einer Position an einem

einzigem Seilstrang verwendet werden, ohne dass zusätzliche Reibung erforderlich ist.

Bewegtes-Seil-System (MRS) / Der Rope Runner Pro kann auch zum Aufsteigen, Absteigen und Halten einer Position an einem Seil verwendet werden, das über einen Ankerpunkt verdoppelt und wieder mit dem Gurt des Benutzers verbunden ist.

Verantwortung / WARNUNG / Tätigkeiten, die mit der Verwendung dieses Geräts verbunden sind, sind inhärent gefährlich. Der Benutzer trägt die alleinige Verantwortung für seine Handlungen und Entscheidungen.

Bevor Sie dieses Gerät verwenden, müssen folgende Punkte beachtet werden:

- Lesen und verstehen Sie alle Gebrauchsanweisungen.
- Sie verstehen, akzeptieren und übernehmen alle Risiken und Verantwortlichkeiten für alle Schäden, Verletzungen oder den Tod, die aus der Verwendung dieses Geräts resultieren können.
- Lassen Sie sich von einem qualifizierten und kompetenten Ausbilder in der richtigen Verwendung schulen.
- Die eigenen Fähigkeiten und Grenzen verstehen und voll akzeptieren.



Die Nichtbeachtung eines dieser Warnhinweise kann zu schweren Verletzungen oder zum Tod führen.

Wenn Sie nicht in der Lage sind, diese Anweisungen zu befolgen, dürfen Sie dieses Gerät nicht verwenden.

Das Arbeiten in der Höhe ist eine sehr gefährliche Tätigkeit, die zu schweren Verletzungen oder zum Tod führen kann. Sie müssen selbst die Verantwortung übernehmen, sich mit dem Gebrauch und den Sicherheitsmaßnahmen, die für dieses Gerät gelten, vertraut zu machen. Denken Sie daran, dass es keine bessere Einweisung gibt als die eines geschulten Ausbilders. Üben Sie den Umgang mit diesem Gerät, vergewissern Sie sich, dass Sie die Funktionsweise verstanden haben, und fragen Sie im Zweifelsfall eine kompetente Person! Nehmen Sie keine Veränderungen oder Anbauten an dem Gerät ohne vorherige schriftliche Zustimmung des Herstellers vor. Reparaturen dürfen nur durch den Hersteller durchgeführt werden. Das Produkt darf nicht außerhalb seiner Grenzen oder für einen anderen als den vorgesehenen Zweck verwendet werden.

2 \ NOMENKLATUR DER TEILE

(1) Edelstahl-Scheibenstift, (2) Bird, (3) Oberer Einstellpoller,

(4) Einstellung der Reibung, (5) Hebel, (6) Unterer Poller, (7) SRS-Aufstiegsbefestigungspunkt, (8) Hebelverriegelungsarm, (9) Aluminium-Scheibenstift, (10) Riemenscheibe, (11) Reibungskörper, (12) Hauptbefestigungspunkt, (13) Schmierungsanschluss.

Wesentliche Materialien: Aluminiumlegierung, rostfreier Stahl

3 \ INSPEKTION UND ZU ÜBERPRÜFENDE PUNKTE

Vor jeder Verwendung

- Prüfen Sie alle Teile auf Risse, Verformung, Korrosion, Verschleiß, scharfe Kanten, Grate und einwandfreien Zustand.
- Vergewissern Sie sich, dass der Edelstahl-Slic-Pin richtig gesichert ist.
- Vergewissern Sie sich, dass der obere Justierpoller fest sitzt.
- Stellen Sie sicher, dass der Bird die richtige und ausreichende Kraft gegen das Seil ausübt, um den Roper Runner stationär zu halten.
- Überprüfen Sie die Leichtgängigkeit des Birds und die Wirksamkeit seiner Feder (die Feder muss den Bird ohne Widerstand zurückschnellen lassen).
- Vergewissern Sie sich, dass der untere Poller fest verankert ist.
- Überprüfen Sie die ordnungsgemäße Sicherung der Aluminium-Slic-Stifte.
- Stellen Sie sicher, dass der SRS-Aufstiegsbefestigungspunkt vorhanden ist und sich frei drehen lässt.
- Stellen Sie sicher, dass der Hebel leichtgängig schwenkt.
- Überprüfen Sie die ordnungsgemäße Sicherung des Hebelsperrearms.
- Stellen Sie sicher, dass sich die Riemenscheibe frei dreht.
- Prüfen Sie, ob der Reibungskörper leichtgängig ist.
- Prüfen Sie, ob der Hauptbefestigungspunkt vorhanden ist und sich frei drehen lässt.
- Stellen Sie sicher, dass der Rope Runner Pro geöffnet wird.
- Prüfen Sie die Lesbarkeit von Markierungen
- Überlastung oder dynamische Belastung der Seileinstelleinrichtung kann die Ankerleine beschädigen.
- Der Artikel sollte als Artikel für den persönlichen Gebrauch

betrachtet werden. Verleihen Sie ihn nicht weiter.

- Wenn das Produkt nicht alle Prüfpunkte besteht, muss es aus dem Gebrauch genommen werden.

Während der Verwendung / Kontrollieren und überwachen Sie regelmäßig den Zustand des Produkts und der Verbindungselemente des Steigsystems. Stellen Sie sicher, dass alle Komponenten der Anlage korrekt zueinander positioniert sind.

Ausführliche Inspektion / Zusätzlich zur Inspektion vor, während und nach jeder Verwendung muss eine ausführliche Inspektion durch einen kompetenten Prüfer mindestens alle 12 Monate oder häufiger durchgeführt werden, abhängig von Faktoren wie Gesetzgebung, Gerätetyp, Häufigkeit der Verwendung, Umgebungsbedingungen. Die Sicherheit der Benutzer hängt von der fortwährenden Effizienz und Haltbarkeit des Geräts ab. Regelmäßige ausführliche Prüfungen müssen von einer kompetenten Inspektionsperson unter strikter Einhaltung der Herstelleranweisungen durchgeführt werden. Machen Sie eine Kopie dieser Anleitung und verwenden Sie eine davon als ständiges Prüfprotokoll.

4 \ KOMPATIBILITÄT

Es ist sehr wichtig, dass die Grundsätze in dieser Anleitung befolgt werden und dass bei der Auswahl des richtigen Kletterseils sorgfältig vorgegangen wird. Unterschiedliche Typen von Kletterseilen können die sichere Funktion des Geräts verändern. Es ist auch wichtig, sich bewusst zu machen, dass sich die Eigenschaften der Kletterseile im Gebrauch verändern können, insbesondere durch Abnutzung, Feuchtigkeit, Schmutz oder wiederholtes Abseilen über denselben Teil des Kletterseils innerhalb eines kurzen Zeitraums.

Prüfen Sie, ob das Produkt mit anderen Komponenten des Systems in der Anwendung kompatibel ist.

Geräte, die mit dem Rope Runner Pro verwendet werden, müssen den entsprechenden Normen in Ihrem Land entsprechen. Konformität außerhalb der EU: Zugelassen bei Verwendung von Seilen in Baumpflegequalität. EU-Konformität: Gemäß CE-Kennzeichnung dürfen nur 11mm - 13mm Seile verwendet werden, die der EN 1891:1998 Typ A verwendet werden. Wenn mehrere Geräte als System verwendet werden, müssen die Anweisungen für jedes einzelne Gerät befolgt werden. Diese Ausrüstung ist nicht für die Verwendung in einem Absturzsicherungssystem geeignet, es sei denn, das System selbst entspricht anderen

relevanten Normen. Ein Auffanggurt ist die einzige akzeptable Körperhaltevorrückung, die in einem Auffangsystem verwendet werden kann. Es ist für die Sicherheit unerlässlich, den erforderlichen Freiraum unter dem Benutzer vor jeder Benutzung zu überprüfen, damit es im Falle eines Sturzes nicht zu einer Kollision mit dem Boden oder einem anderen Hindernis im Fallweg kommt.

⚠️ WARNUNG / Die Produktleistung kann durch Umweltfaktoren, den Zustand des Seils und den Zustand des Rope Runner Pro beeinflusst werden. Befolgen Sie die unter "Funktionsprinzip & Belastungstest" aufgeführten Schritte, um das Seil zu testen und die Reibungseinstellung vor dem Klettern zu überprüfen.

Die Prüfung nach der Technischen Spezifikation Nr. 53420-2021 wurde mit 13 mm Edelrid Direction Up mit 130 kg Masse bei Reibungseinstellung 3 und 11 mm Teufelberger Fly mit 130 kg Masse und Reibungseinstellung 1 durchgeführt.

Rope Runner Pro mit mindestens doppelt verriegelnden Karabinern gemäß EN 362:2004 oder EN 12775:2013 kompatibel. Für eine optimale Leistung wird die Verwendung von oval geformten Karabinern empfohlen.

5 \ INSTALLATION

- Positionieren Sie den Rope Runner Pro so, dass der Hauptbefestigungspunkt zu Ihnen zeigt.
- Drücken Sie die beiden Metallaschen des Edelstahl-Slic-Pins ein, so dass der Stift durch eine Seitenplatte der Bird-Baugruppe geführt werden kann. Es ist nicht erforderlich, den Quick Pin vollständig aus der Bird-Baugruppe zu entfernen.
- Führen Sie das Seil zwischen dem Slic Pin und dem verstellbaren oberen Poller ein (Abb. 5A). Stellen Sie sicher, dass das Seil über den oberen Teil des verstellbaren oberen Pollers geführt wird.
- Schließen und sichern Sie den Slic Pin, indem Sie den Slic Pin durch die Seitenplatte drücken. Stellen Sie sicher, dass beide Metallaschen des Slic Pin die Seitenplatte sichern und verriegelt sind. (Abb. 5B)

⚠️ WARNUNG / Wenn beide Stifflaschen die Seitenplatte nicht sauber verriegeln, verwenden Sie den Rope Runner Pro nicht. Der Slic Pin muss vollständig eingeführt, eingerastet und frei von jeglichen Seilfasern sein, um eine angemessene Sicherheit zu gewährleisten. Andernfalls kann es zu einem Produktausfall mit schweren oder tödlichen Verletzungen

kommen. (Abb. 5C)

- Öffnen Sie den Hebelverriegelungsarm, indem Sie die beiden Metallaschen des Aluminiums für den Slic-Pin herunterdrücken, so dass der Stift durch eine Seite der Hebelverriegelungsarm-Baugruppe geführt werden kann.
- Drehen Sie die Hebelverriegelungsarm-Baugruppe im Uhrzeigersinn und führen Sie das Seil zwischen dem unteren Poller und dem Reibungskörper ein. (Abb. 5D)
- Schließen und sichern Sie die Hebelsperarm-Baugruppe. Stellen Sie sicher, dass beide Metallzungen des Aluminium-Slic-Pins die Seitenplatte sicher verriegeln.
- Öffnen Sie die Riemenscheibe, indem Sie die beiden Metallaschen des Aluminiumsplintes herunterdrücken, so dass der Aluminiumsplint durch eine Seite der Riemenscheibenbaugruppe geführt werden kann. (Abb. 5D)
- Führen Sie das Seil zwischen dem Reibkörper und der Umlenkrolle. (Abb. 5D)
- Überprüfen Sie die korrekte Platzierung des Seils. (Abb. 5E)
- Schließen und sichern Sie die Riemenscheibenbaugruppe (Abb. 5F). Stellen Sie sicher, dass beide Metallaschen des Aluminium-Slic-Pins die Seitenplatte sicher verriegelt.

Einstellung der Reibung

- Sichern Sie den oberen Einstellpoller vor dem ersten Einsatz in der Position 1 (Abb. 5G). Lösen Sie mit dem mitgelieferten M5-Schlüssel die beiden äußeren Schrauben und positionieren Sie den Poller in der Ausgangsposition. Die Position #1 bietet die maximale Seilreibung für den Rope Runner Pro.
- Wenn diese Reibungseinstellung die Installation des Seils verhindert, reduzieren Sie die Reibung, indem Sie die obere Einstellklemme in Einzelschritten bewegen, bis die optimale Reibungseinstellung erreicht ist.
- Ziehen Sie die beiden äußeren Schrauben fest, um den Poller in einer festen Position zu sichern.
- Nachdem Sie den "Funktionsprinzip- und Belastungstest" durchgeführt haben, stellen Sie den Poller auf optimale Reibung ein, basierend auf Seiltyp, Durchmesser und Gewicht des Kletterers.

Führen Sie die Reibungseinstellung immer bei der Neuinstallation von Seilen oder beim Seilwechsel durch.

Beginnen Sie mit dem Steigen erst, nachdem Sie die unter Funktionsprinzip und Belastungstest aufgeführten Schritte

durchgeführt haben.

6 \ FUNKTIONSPRINZIP & BELASTUNGSTEST

- Der Rope Runner Pro fährt am Seil vor, stoppt und fährt in beiden Systemen (SRS und MRS) ab. (Abb. 6A-6F)
- Installieren Sie den Rope Runner Pro auf dem Kletterseil.
- Verwenden Sie einen zugelassenen Karabiner mit mindestens 2-facher Sicherung und verbinden Sie ihn mit dem Hauptbefestigungspunkt des Rope Runner Pro. Um ein unbeabsichtigtes Abseilen zu verhindern, binden Sie einen Stopperknoten unterhalb des Rope Runner Pro. (Abb. 6G)
- Erhöhen Sie in Bodennähe allmählich das Körpergewicht im Rope Runner Pro. Bringen Sie mäßigen "Schwung" in das System, falls ein Schlupf auftritt, erhöhen Sie die Reibungseinstellung. (Abb. 6H). Die richtige Einstellung der Reibung finden Sie im Abschnitt "Reibungseinstellung" in der Bedienungsanleitung.
- Achten Sie darauf, dass der Karabiner richtig ausgerichtet ist. (Abb. 6I- Abb. 6J)

⚠ WARNUNG / Führen Sie alle Funktions- und Belastungstests mit dem Rope Runner Pro in Bodennähe und in einer risikofreien Umgebung durch, bevor Sie in der Höhe arbeiten. Die Reibung kann eine zusätzliche Einstellung erfordern, wenn ein unbeabsichtigter Abstieg am Seil, Wechsel der Klettermethode wie z. B. von der Verwendung des Moving Rope System (MRS) auf das Stationary Rope System (SRS), Änderungen der Umgebungsbedingungen (Temperatur, Feuchtigkeit usw.) oder Wechsel der neuen, alternativen Konstruktion oder des Seildurchmessers erfolgt.

Testen Sie den Rope Runner Pro vor jedem Gebrauch!

7 \ VORSICHTSMASSNAHME FÜR DEN GEBRAUCH

- Bleiben Sie unterhalb des Ankers und stellen Sie sicher, dass der Anschlagpunkt korrekt positioniert ist. Stellen Sie sicher, dass das Steigsystem unter Spannung steht, um dynamische Stoßbelastungen des Seils zu vermeiden. (Abb. 7A)
- Verwenden Sie den SRS-Aufstiegsbefestigungspunkt nicht bei der MRS-Einrichtung. (Abb. 7B)
- Achten Sie darauf, dass der Rope Runner Pro während des Betriebs nicht über Fremdkörper gebogen wird. (Abb. 7C)
- Achten Sie auf die korrekte Ausrichtung des Karabiners. (Abb. 7D)

- Jeder Druck auf den Bird stellt ein Sturzrisiko dar. Überwachen Sie Ihre Ausrüstung und die Elemente der Umgebung. (Abb. 7E)
- Achten Sie auf einen ausreichenden Abstand zwischen dem Rope Runner Pro und der statischen Seite eines MRS-Kletterseils, um eine Beeinträchtigung zwischen dem Seil und dem Bird des Rope Runner Pro. Gezeigt mit Notch Rook Rolle. (Abb. 7F)
- Halten Sie Haare und lose Kleidung von beweglichen Teilen fern. (Abb. 7G)
- Trennen Sie den Karabiner oder das alternative Verbindungsstück nach einem Aufstieg vom SRS-Befestigungspunkt, lassen Sie kein Verbindungsstück am SRS-Befestigungspunkt. (Abb. 7H)

8 \ VERWENDUNG

Steuerung der Seilbewegung / Die Reibung des Seils wird durch Druck nach unten auf die Vorderkante des Birds aufgehoben, so dass der Kletterer absteigen kann. Die Verwendung einer zweiten Hand unter dem Rope Runner Pro ist wirksam, um die Geschwindigkeit des Seilflusses zu begrenzen. (Abb. 8A-8B)

Aufsteigen / Steigen Sie mit einer Fuß- und/oder Knie-Steigklemme auf. (Abb. 8C) Eine Handsteigklemme kann in Kombination verwendet werden, aber NIEMALS mit irgendeiner Art von Halteseil. (Abb. 8D) Eine Steigklemme kann deaktiviert werden, wenn sie mit dem Rope Runner Pro in Kontakt kommen würde.

⚠ WARNUNG / Wenn ein Verbindungsmittel verwendet wird, kann das Gewicht des Benutzers dazu führen, dass er direkt auf den Rope Runner Pro herabfällt. Jeder Kontakt mit der Oberseite des Rope Runner Pro kann zu einem Sturz führen, und ein fortgesetzter Kontakt kann einen unkontrollierten Abstieg verursachen, der möglicherweise zu schweren Verletzungen oder zum Tod führt.

Jedes Bauteil oder jede Kombination von Bauteilen, die zur Verbindung des Rope Runner Pro mit dem Auffanggurt verwendet wird, darf nicht so lang sein, dass das Gerät nicht in Reichweite des Benutzers ist. Bei Verwendung einer verstellbaren Brücke muss das Gerät in Reichweite gehalten werden.

Abseilen / Um die Reibung zu verringern und den Abstieg einzuleiten, üben Sie Druck auf die Vorderkante des Bird nach unten aus. Um den Abstieg zu stoppen, lassen Sie den gesamten Druck vom Rope Runner Pro ab. (Abb. 8E) Kriechen

und unkontrollierter Abstieg sind aufgrund einer Vielzahl von Faktoren möglich, einschließlich, aber nicht beschränkt auf:

- Falscher Seildurchmesser oder falscher Seiltype.
- Verschleiß der Komponenten.
- Unsachgemäße Verwendung oder Installation.

Im Falle eines unkontrollierten Kriechens oder Sinkens drücken Sie auf die Bird-Baugruppe, um das Sinken zu stoppen oder zu verlangsamen.

⚠ WARNUNG / Dieses Gerät hat keine Panikfunktion. Zum Anhalten muss das Gerät vollständig losgelassen werden. Ein kontinuierlicher Abwärtsdruck auf den Bird führt zu einem schnellen Abstieg, der zu Verletzungen oder zum Tod führen kann. Achten Sie bei langen Abfahrten auf hohe Temperaturen. Überwachen Sie den Zustand Ihres Seils und untersuchen Sie es auf Schäden, wenn Sie hohe Temperaturen vermuten.

Seitliche Bewegung

- Bewegen Sie sich vom Ankerpunkt weg, indem Sie die Bird-Baugruppe des Rope Runner Pro herunterdrücken und das Seil nach oben durch das Gerät laufen lassen. (Abb. 8F)
- Um zum Ankerpunkt zurückzukehren, ziehen Sie das Seil nach unten und durch den Boden des Geräts heraus, während Sie sich vorwärts zum Ankerpunkt bewegen. (Abb. 8G)
- Halten Sie Ihr System immer unter Spannung, um gefährliche Stoßbelastungen zu vermeiden! (Abb. 8H)
- Bleiben Sie unterhalb Ihres Ankerpunkts und halten Sie Ihr Seil immer unter Spannung. Verwenden Sie als Hauptanker immer den Hauptstamm des Baumes oder einen großen, gesunden Ast, der so nah wie möglich an der Verbindungsstelle von Stamm und Ast liegt.

⚠ WARNUNG / Verwenden Sie das umgelenkte Ende des Seils nicht, um Ihre Position oder Ihren Abstieg zu kontrollieren. Wenn Sie das umgelenkte Ende festhalten, kann das Gerät versagen und einen unerwarteten Abstieg verursachen. Wenn es zu einem unkontrollierten Abstieg kommt, lassen Sie das Seil und das Gerät los, damit Rope Runner Pro blockiert. (Abb. 8I)

9 \ ZUSÄTZLICHE INFORMATIONEN

Lebenserwartung / Bei sachgemäßer Lagerung in unbenutztem Zustand hat das Produkt eine unbegrenzte Lebensdauer. (Abb. 9A) Aufgrund der unterschiedlichen

Nutzungs- und Lagerbedingungen ist es sehr schwierig, die Lebensdauer abzuschätzen.

Folgende Faktoren können jedoch die Festigkeit des Produkts und damit die Lebensdauer stark reduzieren: unsachgemäße Verwendung, schwerer Sturz, mechanische Verformung, Sturz aus der Höhe auf das Produkt, Abnutzung, che-mische und thermische Verunreinigung.

Die oberen und unteren Poller des Geräts können mit der Zeit verschleifen. Wenn dies geschieht, müssen Sie die zuvor getesteten Reibungseinstellungen anpassen oder den Seildurchmesser erhöhen. Wenn das Gerät die Funktions- und Belastungsprüfung (Kap. 6) nicht mehr bestehen kann, ist es an der Zeit, es zu reparieren oder zu entfernen.

Reinigung / Falls erforderlich, mit frischem Wasser reinigen und vollständig trocken lassen. Desinfizieren Sie mit Materialien, die keine schädliche Wirkung auf den Benutzer des Geräts haben. Lagern Sie das Gerät an einem trockenen Ort, geschützt vor extremer Hitze und Kälte, und vermeiden Sie die Einwirkung von Chemikalien. (Abb. 9B-9C)

Lagerung & Transport / Transportieren Sie es trocken geschützt vor extremer Hitze und Kälte und vor chemischer Einwirkung. Lagern unverpackt an einem kühlen, trockenen, dunklen Ort in einer chemisch neutralen Umgebung, entfernt von übermäßiger Hitze oder Wärmequellen, hoher Luftfeuchtigkeit, scharfen Kanten, ätzenden Stoffen oder anderen möglichen Schadquellen, trocken wurde bereits im Satz zuvor aufgelistet. (Abb. 9D)

Reparaturen oder Modifikationen / Reparieren oder modifizieren Sie Ihr Produkt in keiner Weise, es sei denn, der Hersteller hat dies ausdrücklich schriftlich genehmigt. (Abb. 9E)

Schmierung / Führen Sie die Schmierung alle 1000 Betriebsstunden oder ggf. jedes Jahr durch. Geben Sie ein paar Tropfen eines säurefreien Schmiermittels in die Schmieröffnung. Lassen Sie es einziehen. Die Schmierung sollte nach der Reinigung durchgeführt werden. (Abb. 9F)

Erreichen der Ablegereife / Nehmen Sie Geräte sofort außer Betrieb, wenn:

- Das Produkt versagt bei der Inspektion (vor, während, nach dem Gebrauch und bei der periodischen, eingehenden Inspektion).
- Es wurde einem Sturz ausgesetzt oder stark belastet.
- Es wurde missbraucht, verändert, beschädigt oder schädlichen Chemikalien ausgesetzt. (Abb. 9E, siehe Seite 12)
- Es bestehen Zweifel an der Funktionsfähigkeit.

Zusätzliche Informationen / Ein Produkt kann vor dem Ende seiner Lebensdauer veraltet sein. Gründe dafür können Änderungen der geltenden Normen, Vorschriften, Gesetze, die Entwicklung neuer Techniken, Inkompatibilität mit den anderen Geräten usw. sein.

Rettingsplan / Es ist wichtig, einen Plan für eine Rettung im Notfall zu erstellen, BEVOR Sie mit der Arbeit beginnen. Es ist wichtig sicherzustellen, dass der Benutzer und/oder der Arbeitgeber einen dokumentierten Rettungsplan hat und diesen umsetzen kann. Dies erfordert eine entsprechende Ausbildung in den erforderlichen Rettungstechniken.

10 \ RÜCKVERFOLGBARKEIT UND KENNZEICHNUNGEN

Entfernen Sie die Markierungen und Aufkleber nicht. Die Kennzeichnungen müssen während der gesamten Lebensdauer des Produkts lesbar bleiben. Die Rückverfolgbarkeit des Produkts ist durch die eigene Kennzeichnung und die vorliegende Betriebsanleitung gegeben. Wenn dieses Gerät weiterverkauft wird, ist es für die Sicherheit des Benutzers unerlässlich, dass der Wiederverkäufer diese Bedienungsanleitung in der Sprache des Landes bereitstellt, in dem das Produkt verkauft wird.

Siehe Seite 13 (1) Arbeitsbelastungsgrenze, (2) Einsatzrichtung, (3) Lesen der Anleitung, (4) Seildurchmesser, (5) Einzelbenutzer, (6) Modellidentifikation, (7) Seriennummer, (8) Herstellungsmonat, (9) Baujahr, (10) CE-Kennzeichnung entspricht der Verordnung (EU) 2016/425, (11) Technische Spezifikation, (12) Hersteller, (13) Benannte Stelle in verantwortlich für die Produktionskontrolle, (14) Kompatibel mit Aufnahmeseielen nach EN 1891 Typ A.

11 \ ERSATZTEILE (ERHÄLTlich ZUM KAUF)

- Oberer Verstellpoller (Art.-Nr. 54110)
- Unterer Poller (Art.-Nr. 54115)
- Reibungskörper-Kit (Art.-Nr. 54120)
- Edelstahl-Slicer-Stift (Art.-Nr. 54444)

Garantie / Notch Equipment gewährt auf dieses Produkt eine lebenslange Garantie gegen Material- und Herstellungsfehler. Die Garantie erstreckt sich nicht auf normale Abnutzung, Oxidation, Modifikation oder Veränderung, falsche Verwendung oder Lagerung, schlechte Wartung, Unfallschäden, Fahrlässigkeit oder Verwendung, für die das Produkt nicht ausgelegt ist.

NL

▲ WAARSCHUWINGEN

Activiteiten waarbij dit materiaal wordt gebruikt, zijn per definitie gevaarlijk.

De gebruiker van het product is als enige verantwoordelijk voor zijn handelingen en beslissingen.

Alvorens deze uitrusting te gebruiken, moet de gebruiker:

- Alle instructies voor gebruik lezen en begrijpen.
- Alle risico's en verantwoordelijkheden voor alle schade, letsel of de dood die het gevolg kunnen zijn van het gebruik van deze uitrusting begrijpen en aanvaarden.
- De nodige training van een gekwalificeerde en bekwame instructeur in het juiste gebruik ervan gevolgd hebben.
- De mogelijkheden en beperkingen ervan volledig begrijpen en aanvaarden.
- Personen met een bekende medische aandoening die hun veiligheid bij het gebruik van deze uitrusting zou kunnen beïnvloeden, mogen deze uitrusting niet gebruiken.
- Iedereen die deze uitrusting gebruikt, moet een exemplaar van deze instructies hebben, ze begrijpen en ze voor elk gebruik raadplegen.
- Wees uiterst voorzichtig in de werkomgeving en vermijd gevaren, bijvoorbeeld thermische of elektrische schokken, mechanische schokken, extreme temperaturen, chemische reagentia, elektrische geleiding.
- Bescherm alle onderdelen van uw systeem tegen scherpe randen, snijden, schuren, blootstelling aan het klimaat en vallen ten gevolge van slingers.
- Deze instructies zijn niet allesomvattend. Volg hiervoor een professionele training.
- Niet gebruiken in ijzige omstandigheden en met ijzige touwen.
- Gebruik waar mogelijk een back-up, daar redundantie in touwkabelsystemen biedt veiligheid bij falen van een onderdeel van het systeem.



HET NIET OPVOLGEN VAN EEN VAN DEZE WAARSCHUWINGEN KAN LEIDEN TOT ERNSTIG LETSEL OF DE DOOD.

WAARSCHUWINGSSYMBOLEN



SITUATIE MET GEVAAR OP LETSEL OF DOOD



BELANGRIJKE VEILIGHEIDS- OF GEBRUIKSWAARSCHUWING



INCOMPATIBILITEIT

INLEIDING

In deze gebruikershandleiding wordt het juiste gebruik van de uitrusting uitgelegd. Alleen bepaalde technieken en toepassingen worden beschreven. De gebruiker moet altijd een goed begrip en een goede praktische kennis hebben van touw klimtechnieken en de veiligheidsrisico's kunnen inschatten.

Let op alle waarschuwingssymbolen.

De gebruiker is als enige verantwoordelijk voor het opvolgen van alle waarschuwingen en het juiste gebruik van de uitrusting. Elk verkeerd gebruik van deze uitrusting resulteert in extra gevaar. Neem contact op met Notch Equipment als u twijfels heeft of deze instructies niet begrijpt.

1 \ TOEPASSINGSGEBIED

Persoonlijke beschermingsmiddelen (PBM) gebruikt voor valbeveiliging.

Maximale werkbelasting: 130 kg

Rope Runner Pro / Een touwuitrusting met progressieve wrijving voor boomverzorging op een enkel touw (STS = stationair touwsysteem) of een dubbel touw (BTS = bewegend touwsysteem) (fig. 1A en 1B).

Dit product mag niet worden gebruikt voor een ander doel dan waarvoor het is ontworpen.

Stationair touwsysteem (STS) / De Rope Runner Pro kan worden gebruikt om te stijgen, af te dalen en een positie te behouden op een enkel touw zonder extra wrijving.

Bewegend touwsysteem (BTS) / De Rope Runner Pro kan ook

worden gebruikt om te stijgen, af te dalen en een positie te behouden op één touw dat over een ankerpunt is gedubbeld en aan het harnas van de gebruiker is bevestigd.

Verantwoordelijkheid / WAARSCHUWING

Activiteiten waarbij dit materiaal wordt gebruikt, zijn per definitie gevaarlijk. De gebruiker is als enige verantwoordelijk voor zijn handelingen en beslissingen.

Voordat u deze uitrusting gebruikt, moet u:

- Alle instructies voor gebruik lezen en begrijpen.
- Alle risico's en verantwoordelijkheden voor alle schade, letsel of dood die het gevolg kunnen zijn van het gebruik van deze uitrusting begrijpen en aanvaarden.
- De nodige training van een gekwalificeerde en bekwaame instructeur in het juiste gebruik ervan gevolgd hebben.
- De mogelijkheden en beperkingen ervan volledig begrijpen en aanvaarden.



Het niet opvolgen van een van deze waarschuwingen kan leiden tot ernstig letsel of dood. Gebruik deze uitrusting niet als u deze instructies niet kunt opvolgen.

Werken op hoogte is een zeer gevaarlijke activiteit die kan leiden tot ernstig letsel of dood. U bent zelf verantwoordelijk dat u het gebruik en de veiligheidsmaatregelen die op deze uitrusting van toepassing zijn, leert. Onthoud dat er geen betere instructie is dan die van een getrainde instructeur. Train het gebruik van deze uitrusting, controleer of u de werking volledig begrijpt en vraag bij twijfel een bevoegd persoon! Breng geen wijzigingen of toevoegingen aan de uitrusting aan zonder voorafgaande schriftelijke toestemming van de fabrikant. Reparaties mogen uitsluitend door de fabrikant worden verricht. Het product mag niet worden gebruikt buiten zijn beperkingen of voor een ander doel dan waarvoor het bestemd is.

2 \ ONDERDELENOVERZICHT

(1) Roestvrijstalen splitpen, (2) De vogel, (3) Bovenste afstelbolder, (4) Instellingen voor wrijvingsafstelling, (5) Hendel, (6) Onderste bolder, (7) STS-stijgbevestigingspunt, (8) Hendelvergrendelingsarm, (9) Aluminium splitpen, (10) Katrol, (11) Wrijvingshuis, (12) Hoofdbevestigingspunt, (13) Smeerpoot.

Belangrijkste materialen: Aluminiumlegering, roestvrij staal

3 \ INSPECTIE- EN CONTROLEPUNTEN

Voor elk gebruik

- Controleer alle onderdelen op scheuren, vervorming, corrosie, slijtage, scherpe randen, bramen en staaf.
- Controleer of de roestvrijstalen splitpen goed vastzit.
- Controleer of de bovenste afstelbolder goed vastzit.
- Controleer of de vogel de juiste en voldoende kracht tegen het touw uitoefent om de Rope Runner op zijn plaats te houden.
- Controleer of de vogel soepel draait en of de veer doeltreffend is (de veer moet de vogel zonder weerstand laten terugschieten).
- Controleer of de onderste bolder goed vastzit.
- Controleer of de aluminium splitpen goed vastzitten.
- Controleer of het STS-stijgbevestigingspunt aanwezig is en vrij draait.
- Controleer of de hendel soepel draait.
- Controleer of de hendelvergrendelingsarm goed vastzit.
- Controleer of de katrol vrij ronddraait.
- Controleer of het wrijvingshuis soepel draait.
- Controleer of het hoofdbevestigingspunt aanwezig is en vrij draait.
- Zorg dat de Rope Runner Pro open gaat.
- Controleer de leesbaarheid van de markeringen.
- Overbelasting of dynamische belasting van de touwversteller kan de ankerlijn beschadigen
- Het item moet worden beschouwd als een artikel voor persoonlijk gebruik. Leen het aan niemand uit.
- Het product moet uit gebruik worden genomen als het niet aan alle inspectiepunten voldoet.

Tijdens gebruik / Inspecteer en controleer regelmatig de staat van het product en de aansluitingen van het klmsysteem. Zorg dat alle onderdelen van de uitrusting correct ten opzichte van elkaar zijn geplaatst.

Uitgebreide inspectie / Naast inspectie voor, tijdens en na elk gebruik, moet er iedere 12 maanden of vaker, afhankelijk van factoren zoals wetgeving, type uitrusting, gebruiksfrequentie, omgevingsomstandigheden, een uitgebreide inspectie worden uitgevoerd door een bevoegde inspecteur. De veiligheid van de gebruikers hangt af van de blijvende doeltreffendheid

en duurzaamheid van de uitrusting. Periodieke uitgebreide inspecties moeten worden uitgevoerd door een bevoegd inspecteur, strikt volgens de instructies van de fabrikant. Maak een kopie van deze instructies en gebruik een kopie als permanent inspectieverslag.

4 \ COMPATIBILITEIT

Het is zeer belangrijk dat de beginselen van deze gebruiker-shandleiding worden gevolgd en dat zorgvuldig te werk wordt gegaan bij de keuze van de juiste ankerlijn. Verschillende soorten ankerlijnen kunnen de veilige werking van de uitrusting wijzigen. Het is ook belangrijk te beseffen dat de kenmerken van de ankerlijn tijdens het gebruik kunnen wijzigen, met name door slijtage, vochtigheid, vuil of herhaalde afdalingen in een korte periode over hetzelfde deel van de ankerlijn.

Controleer of het product compatibel is met andere onderdelen van het systeem in de toepassing (compatibel = goed functionerende interactie).

De uitrusting die met de Rope Runner Pro wordt gebruikt, moet voldoen aan de toepasselijke normen in uw land. Conformiteit buiten de EU: Goedgekeurd met gebruik van touwen van boomkwaliteit. EU-conformiteit: in overeenstemming met de CE-markering mogen alleen touwen van 11 tot 13 mm worden gebruikt die voldoen aan EN 1891:1998 Type A. Wanneer meerdere uitrustingen als een systeem worden gebruikt, moeten de instructies voor elke uitrusting worden opgevolgd. Deze uitrusting is niet geschikt voor gebruik in een valbeveiligingssysteem, tenzij het systeem zelf voldoet aan andere relevante normen. Een volledig lichaamssharnas is het enige aanvaardbare lichaamssharnas dat in een valbeveiligingssysteem kan worden gebruikt. Het is van essentieel belang voor de veiligheid om voor elk gebruik te controleren hoeveel vrije ruimte er onder de gebruiker is, zodat er bij een val geen botsing met de grond of een ander obstakel in het valpad kan optreden.

⚠ WAARSCHUWING / De prestaties van het product kunnen worden beïnvloed door omgevingsfactoren, de staat van het touw en de staat van de Rope Runner Pro. Volg de stappen zoals beschreven in het hoofdstuk "Werkingsprincipe en belastingstest" om het touw te testen en de wrijvingsinstelling te controleren alvorens te klimmen.

De tests volgens technische specificatie nr. 53420-2021 zijn uitgevoerd met 13 mm Edelrid Direction Up met een massa van 130 kg en wrijvingsinstelling 3 en 11 mm Teufelberger Fly

met een massa van 130 kg en wrijvingsinstelling 1.

De Rope Runner Pro is ALLEEN compatibel met dubbel vergrendelende karabijnhaken volgens EN 362:2004 of EN 12775:2013. Voor optimale prestaties wordt het gebruik van ovaalvormige karabijnhaken aanbevolen.

5 \ INSTALLATIE

- Plaats de Rope Runner Pro met het hoofdbevestigingspunt naar u toe gericht.
- Druk beide metalen lippen van de roestvrijstalen splitpen in zodat de pen door een zijplaat van de vogel schuift. Het is niet nodig de splitpen volledig uit de vogel te schuiven.
- Steek het touw tussen de splitpen en de verstelbare bovenste bolder (fig. 5A). Zorg dat het touw over (het bovenste deel) van de verstelbare bovenste bolder wordt geleid.
- Sluit en zet de splitpen vast door deze de zijplaat te drukken. Zorg dat beide metalen lippen van de splitpen de zijplaat niet raken (fig. 5B).

⚠ WAARSCHUWING / De Rope Runner Pro mag niet worden gebruikt als de beide metalen lippen de zijplaat raken. Om een goede beveiliging te garanderen moet de splitpen volledig zijn ingebracht, vastgeklikt en niet worden gehinderd door touwvezels. Het niet opvolgen van deze instructies kan leiden tot een storing van het product, ernstig letsel of de dood. (fig. 5C)

- Open de hendelvergrendelingsarm door beide metalen lippen van de aluminium splitpen in te drukken zodat de pen door één zijde van de hendelvergrendelingsarm kan schuiven.
- Draai de hendelvergrendelingsarm rechtsom en steek het touw tussen de onderste bolder en het wrijvingshuis (fig. 5D).
- Sluit en zet de hendelvergrendelingsarm vast. Zorg dat beide metalen lippen van de aluminium splitpen de zijplaat niet raken.
- Open de katrol door beide metalen lippen van de aluminium splitpen in te drukken, zodat de aluminium splitpen door een kant van de katrol kan schuiven (fig. 5D).
- Steek het touw tussen het wrijvingshuis en de katrolschijf (fig. 5D).
- Controleer de juiste plaatsing van het touw (fig. 5E).
- Sluit en zet de katrolschijf vast (fig. 5F). Zorg dat beide

metalen lippen van de aluminium splitpen de zijplaat niet raken.

Wrijving aanpassen

- Zet voor het eerste gebruik de bovenste afstelbolder vast in stand 1 (fig. 5G). Draai met de bijgeleverde M5-sleutel beide bouten aan de buitenkant los en plaats de bolder in de startstand. Stand 1 geeft de maximale touwwrijving voor de Rope Runner Pro.
- Indien deze wrijvingsinstelling de installatie van het touw verhindert, verminder dan de wrijving door de bovenste verstelbare bolder in enkele stappen te verplaatsen tot de optimale wrijvingsinstelling is bereikt.
- Draai beide bouten aan de buitenkant vast om de bolder in een vaste stand vast te zetten.
- Zodra u stappen zoals beschreven in het hoofdstuk "Werkingsprincipe en belastingstest" hebt uitgevoerd, stelt u de bolder af op een optimale wrijving, gebaseerd op het soort touw, de diameter en het gewicht van de klimmer.

Pas de wrijving altijd aan tijdens de installatie van een nieuw touw of bij het vervangen van het touw.

Begin pas met klimmen nadat u de stappen zoals beschreven in het hoofdstuk "Werkingsprincipe en belastingstest" hebt uitgevoerd.

6 \ WERKINGSPRINCIPE EN BELASTINGSTEST

- De Rope Runner Pro beweegt over het touw, stopt en daalt af in zowel STS- als BTS-systemen (fig. 6A t/m 6F).
- Installeer de Rope Runner Pro op de klimlijn.
- Gebruik een goedgekeurde dubbele karabijnhaak en bevestig deze aan het hoofdbevestigingspunt van de Rope Runner Pro. Om onbedoeld afdalen te voorkomen, maakt u een stopknoop onder de Rope Runner Pro (fig. 6G).
- Op grondniveau, verhoog geleidelijk het lichaamsgewicht op de Rope Runner Pro. Zorg voor een matige "stuiters" in het systeem. Verhoog de wrijvingsinstelling als er slip optreedt (fig. 6H). Raadpleeg het hoofdstuk "Wrijving aanpassen" in de handleiding voor de juiste wrijvingsinstelling.
- Zorg voor een goede uitlijning van de aansluiting (fig. 6I t/m 6J).

⚠ WAARSCHUWING / Voer alle hoofdfuncties en belastingstests met de Rope Runner Pro uit op grondniveau, in een risicovrije omgeving, alvorens op hoogte te werken. De

wrijving kan een bijkomende aanpassing vereisen indien een onbedoelde afdaling op het touw wordt vastgesteld, bij het wijzigen van klimmethode, zoals van het gebruik van bewegend touwstelsel (BTS) naar stationair touwstelsel (STS), bij wijzigingen in de omgeving (temperatuur, vochtigheid, enz.), of bij het wijzigen naar een nieuwe, alternatieve constructie of touwdiameter.

Test de Rope Runner Pro altijd voor elk gebruik!

7 \ VOORZORGSMAATREGELEN VOOR GEBRUIK

- Blijf onder het ankerpunt en zorg dat het ankerpunt correct is geplaatst. Zorg dat het klimsysteem onder spanning staat om dynamische schokbelasting van het touw te vermijden (fig. 7A).
- Gebruik het STS-stijgbevestigingspunt niet in een BTS-opstelling (fig. 7B).
- Zorg dat de Rope Runner Pro tijdens het gebruik niet over vreemde voorwerpen buigt (fig. 7C).
- Zorg voor een goede uitlijning van de aansluiting (fig. 7D).
- Druk op de vogel houdt een valrisico in. Let op de uitrusting en de omgevingselementen (fig. 7E).
- Zorg voor voldoende afstand tussen de Rope Runner Pro en de statische zijde van een BTS-klimglijd om interferentie tussen het touw en de vogel van de Rope Runner Pro te voorkomen. Afgebeeld met Notch Rook Pulley (fig. 7F).
- Houd haar en losse kleding uit de buurt van bewegende onderdelen (fig. 7G).
- Maak de karabijnhaak of alternatieve aansluiting los van het STS-bevestigingspunt na een beklimming. Verwijder de aansluiting van het STS-bevestigingspunt (fig. 7H).

8 \ GEBRUIK

Controle van de beweging van het touw / De touwwrijving wordt opgeheven door neerwaartse druk uit te oefenen op de voorkant van de vogel, waardoor de klimmer kan afdalen. Het gebruik van een tweede hand onder de Rope Runner Pro is doeltreffend om de snelheid van de touwdoorvoering te beperken (fig. 8A t/m 8B).

Stijgen / Stijg door met de voet- en/of kniekstijgklem (fig. 8C). Een handstijgklem mag worden gebruikt in combinatie met maar NOOIT met een tuitouw (fig. 8D). Een stijgklem zou

uitgeschakeld kunnen raken, waardoor deze in contact zou komen met de Rope Runner Pro.

⚠ WAARSCHUWING / Als een veiligheidskoord wordt gebruikt, kan het gewicht van de gebruiker zorgen dat het direct afdaalt boven op de Rope Runner Pro. Elk contact met de bovenkant van de Rope Runner Pro kan een val veroorzaken. Voortdurend contact kan een ongecontroleerde afdaling veroorzaken, met mogelijk ernstig letsel of de dood tot gevolg.

Een onderdeel, of een combinatie van onderdelen, dat wordt gebruikt om de Rope Runner Pro aan het harnas te koppelen, mag niet te lang zijn zodat de uitrusting zich niet binnen het bereik van de gebruiker bevindt. Bij gebruik van een verstelbare brug moet de uitrusting binnen handbereik worden gehouden.

Zorg dat de Rope Runner Pro niet buiten het bereik van de gebruiker komt.

Afdelen / Om de wrijving op te heffen en de afdaling in te zetten, oefent u neerwaartse druk uit op de voorkant van de vogel. Om de afdaling te stoppen, haalt u alle druk van de Rope Runner Pro af (fig. 8E). Langzame en ongecontroleerde afdalingen zijn mogelijk als gevolg van een aantal factoren, waaronder, maar niet beperkt tot:

- Verkeerde maat of soort touw.
- Slijtage van onderdelen.
- Onjuist gebruik of onjuiste installatie.

Indien een langzame of ongecontroleerde afdaling optreedt, duw dan de vogel omhoog om de afdaling te stoppen of te vertragen.

⚠ WAARSCHUWING / Deze uitrusting heeft geen paniekfunctie. Stoppen vereist het volledig loslaten van de uitrusting. Voortdurende neerwaartse druk op de vogel zal resulteren in een snelle afdaling met mogelijk letsel of de dood tot gevolg. Pas op voor hoge temperaturen tijdens lange afdalingen. Controleer de staat van het touw en controleer op beschadiging als u hoge temperaturen vermoedt.

Zijwaartse beweging

- Beweeg weg van het ankerpunt door de vogel van de Rope Runner Pro in te drukken en het touw door de uitrusting omhoog te laten gaan (fig. 8F).
- Om terug te keren naar het ankerpunt trekt u het touw naar beneden en naar buiten door de onderkant van het apparaat terwijl u naar het ankerpunt beweegt (fig. 8G).

- Laat nooit speling toe in het systeem! Houd altijd spanning op het systeem om gevaarlijke schokbelasting te voorkomen (fig. 8H).
- Blijf altijd onder het ankerpunt en houd spanning op de klimlijn. Gebruik voor het hoofddankerpunt altijd de stam van de boom, of een stevige en gezonde tak, zo dicht mogelijk bij de kruising van de stam en de tak.

⚠ WAARSCHUWING / Gebruik de omgeslagen staart van het touw niet om uw positie of afdaling te controleren. Het vasthouden van de omgeslagen staart kan het de uitrusting doen inzakken, wat een onverwachte afdaling veroorzaakt, en de staart zal door het mechanische voordeel sneller door uw handen bewegen. Indien er zich een ongecontroleerde afdaling voordoet, laat het touw en de uitrusting los om de Rope Runner Pro te laten ingrijpen (fig. 8I).

9 \ AANVULLENDE INFORMATIE

Levensduur / De uitrusting heeft een onbeperkte levensduur als het op de juiste manier en in ongebruikte staat wordt opgeslagen. (fig. 9A). De levensduur is zeer moeilijk in te schatten door de uiteenlopende gebruiks- en opslagomstandigheden.

De volgende factoren kunnen de sterkte van de uitrusting en bijgevolg de levensduur echter sterk verminderen: onjuist gebruik, ernstige valpartijen, mechanische vervorming, val van een hoogte op de uitrusting, algemene slijtage, chemische en thermische verontreiniging.

De bovenste en onderste bolders van de uitrusting kunnen slijtage vertonen na verloop van tijd. Als dit gebeurt, moet u de eerder geteste wrijvingsinstellingen aanpassen of de diameter van het touw vergroten. De uitrusting dient gerepareerd of buiten gebruik gesteld te worden als deze de werkingsprincipe- en belastingstest niet meer doorstaat (zie hoofdstuk 6).

Reiniging / Indien nodig reinigen met schoon water en vervolgens volledig laten drogen. Desinfecteer met materialen die geen schadelijk effect hebben op de gebruiker van de uitrusting. Opslaan op een droge plaats, uit de buurt van extreme hitte en koude en blootstelling aan chemicaliën vermijden (fig. 9B en 9C).

Opslag en vervoer / Op een droge plaats opslaan, uit de buurt van extreme hitte en koude, en beschermd tegen chemische blootstelling. Sla de uitrusting op op een koele, droge en donkere plaats in een chemisch neutrale omgeving, uit de buurt van overmatige hitte of warmtebronnen, hoge vochtigheid, scherpe randen, bijtende stoffen of andere mogelijke oorzaken van beschadiging. Niet nat opslaan (fig. 9D).

Reparaties of wijzigingen / Repareer of wijzig de uitrusting op geen enkele wijze, tenzij de fabrikant hiervoor uitdrukkelijk schriftelijk toestemming heeft gegeven (fig. 9E).

Smering / Smeer de uitrusting elke 1000 gebruiksuren of elk jaar, indien van toepassing. Voeg een paar druppels minerale olie toe in de smeerpoot. Laten het vervolgens inwerken. Smeer de uitrusting na het reinigen (fig. 9F).

Buiten gebruik stellen / Stel de uitrusting onmiddellijk buiten gebruik als:

- Het geen enkele inspectie (voor, tijdens, na gebruik en periodieke uitgebreide inspectie) doorstaat.
- Het is blootgesteld geweest aan een val of aanzienlijk is belast.
- Het misbruikt, gewijzigd, beschadigd, of blootgesteld aan schadelijke chemicaliën is (fig. 9E, zie pagina 12).
- Er twijfel is over de integriteit van.

Veroudering / De uitrusting kan verouderd raken over het einde van zijn levensduur. Redenen kunnen zijn wijzigingen in de toepasselijke normen, voorschriften, wetgeving, ontwikkeling van nieuwe technieken, incompatibiliteit met de andere apparatuur, enz.

Reddingsplan / Het is belangrijk een reddingsplan te maken voor het geval van nood VOORDAT u aan het werk gaat. Het is ook belangrijk te zorgen dat de gebruiker en/of de werkgever over een gedocumenteerd reddingsplan beschikt en dit kan uitvoeren. Dit impliceert een adequate training in de nodige reddingstechnieken.

10 \ TRACEERBAARHEID EN MARKERINGEN

Verwijder geen markeringen of labels. De markeringen moeten tijdens de gehele levensduur van de uitrusting leesbaar blijven. De uitrusting kan worden getraceerd aan de hand van de eigen markeringen en de huidige gebruikershandleiding. Indien deze uitrusting wordt doorverkocht, is het voor de veiligheid van de gebruiker van essentieel belang dat de wederverkoper deze gebruikershandleiding verstrekt in de taal van het land waar het product wordt verkocht.

Zie pagina 13 (1) Werkbelastinglimiet, (2) Gebruiksrichting, (3) Lees de instructies, (4) Touwdiameter, (5) Enkele gebruiker, (6) Modelidentificatie, (7) Serienummer, (8) Productie maand, (9) Productiejaar, (10) CE-markering voldoet aan verordening (EU) 2016/425, (11) Technische specificatie, (12) Fabrikant, (13) Aangemelde instantie belast met productiecontrole, (14) Compatibel met EN 1891 type A touwen.

11 \ RESERVE-ONDERDELEN (TE KOOP)

- Bovenste afstelbolder (item 54110)
- Onderste bolder (item 54115)
- Wrijvingshuiskit (item 54120)
- Roestvrijstalen splitpen (item 54444)

Garantie / Notch Equipment geeft voor deze uitrusting een levenslange garantie op materiaal- en productiefouten. De garantie dekt deze uitrusting niet tegen normale slijtage, oxidatie, wijziging of aanpassing, verkeerd gebruik of opslag, slecht onderhoud, onopzettelijke schade, nalatigheid of elk gebruik waarvoor het product niet is ontworpen.

SV

VARNINGAR

De aktiviteter som omfattar användning av denna utrustning är i sig farliga. Produktanvändaren är ensam ansvarig för sina handlingar och beslut.

Före användning av denna utrustning måste användaren:

- Läs och förstå alla bruksanvisningar.
- Förstå, acceptera och ta på sig alla risker och ansvar för alla skador, skador eller dödsfall som kan uppstå vid användning av denna utrustning.
- Erhålla nödvändig utbildning av en kvalificerad och kompetent instruktör i korrekt användning av utrustningen.
- Fullt ut förstå och acceptera dess möjligheter och begränsningar.
- Personer med kända medicinska tillstånd som kan påverka deras säkerhet vid användning av denna utrustning bör inte använda den.
- De som använder utrustningen ska ha en kopia av dessa instruktioner, förstå dem och läsa dem före varje användning.
- Var ytterst försiktig i arbetsmiljön och undvik faror, t.ex. termiska eller elektriska stötar, mekanisk påverkan, extrema temperaturer, kemiska reagenser, elektrisk ledningsförmåga.
- Skydda alla komponenter i ditt system från vassa kanter, skärning, nötning, klimatpåverkan och pendelfall.
- Det är omöjligt att i dessa instruktioner berätta allt du

behöver veta, sök professionellutbildning.

- Använd inte i sig förhållanden med sig rep.
- När det är möjligt använd en backup, eftersom redundans i arbetslinjesystem ger säkerhet om en komponent i systemet om det skulle gå sönder.



ATT INTE FÖLJA NÅGON AV DE HÄR VARNINGARNA KAN RESULTERA I ALLVARLIG SKADA ELLER DÖDSFALL.

VARNINGSYMBOLER



SITUATION SOM INNEBÄR RISK FÖR SKADA ELLER DÖDSFALL



VIKTIG VARNING FÖR SÄKERHET ELLER ANVÄNDNING



INKOMPATIBILITET

INLEDNING

I dessa anvisningar förklaras hur utrustningen används på rätt sätt. Endast vissa tekniker och användningsområden beskrivs. Användaren måste alltid ha en gedigen förståelse för och arbetslivskunskap om repbaserad klättringsteknik och förmåga att bedöma säkerhetsrisker.

Läs igenom alla varningssymboler.

Det är endast användaren som är ansvarig för att ta hänsyn till alla varningar och använda utrustningen på rätt sätt. Varje felaktig användning av denna utrustning skapar ytterligare fara. Kontakta Notch Equipment om du har några tvivel eller svårigheter att förstå dessa instruktioner.

1 \ ANVÄNDNING SOMRÅDE

Personlig skyddsutrustning (PPE) som används för fallskydd.

Maximal arbetsbelastning: 130 kg (287lb)

Rope Runner Pro / En progressiv friktionsreparanordning för trådvård på ett enkelt rep (SRS = Stationary Rope System) eller

dubbelt rep (MRS = Moving Rope System). (Figur 1A och 1B)
Denna produkt får inte användas för något annat ändamål än det som den är avsedd för.

Stationary Rope System (SRS) / Rope Runner Pro kan användas för att stiga upp, stiga ner och hålla en position på en enda repsträng utan behov av ytterligare friktion.

Moving Rope System (MRS) / Rope Runner Pro kan också användas för att klättra upp och ner och hålla en position på ett rep som är dubblerat över en ankarpunkt och kopplat tillbaka till användarens sele.

Ansvar / VARNING / De aktiviteter som omfattar användning av denna utrustning är i sig farliga. Användaren är ensam ansvarig för sina handlingar och beslut.

Innan du använder den här utrustningen måste du:

- Läs och förstå alla bruksanvisningar.
- Förstå, acceptera och ta på sig alla risker och ansvar för alla skador, skador eller dödsfall som kan uppstå vid användning av denna utrustning.
- Erhålla nödvändig utbildning av en kvalificerad och kompetent instruktör i korrekt användning av utrustningen.
- Fullt ut förstå och acceptera dess möjligheter och begränsningar.



Om någon av dessa varningar inte följs kan det leda till allvarlig skada eller dödsfall.

Använd inte utrustningen om du inte kan följa dessa anvisningar.

Arbete på hög höjd är en mycket farlig aktivitet som kan leda till allvarliga skador eller dödsfall. Du måste själv ta på dig ansvaret för att lära dig användningen och de säkerhetsåtgärder som gäller för denna utrustning. Kom ihåg att det inte finns någon bättre instruktion än den som ges av en utbildad instruktör. Utbilda dig i användningen av denna utrustning, kontrollera att du helt och hållet har förstått hur den fungerar, och om du är osäker, fråga en kompetent person! Gör inga ändringar eller tillägg på utrustningen utan tillverkarens skriftliga förhandsgodkännande. Eventuella reparationer får endast utföras av tillverkaren. Produkten får inte användas utanför sina begränsningar eller för något annat ändamål än det för vilket den är avsedd.

2 \ NOMENKLATUR FÖR DELAR

(Skärstift i rostfritt stål, (2) Fågeln, (3) övre justeringspollare,

(4) inställningar för friktionsjustering, (5) spak,, (6) nedre pollare, (7) SRS Ascent fästpunkt,, (8) Låsarm för hävarmen, (9) Aluminiumskivan, (10) Remskiva, (11) Friktionskropp, (12) Huvudinfästningspunkt, (13) Smörjport.

Huvudsakliga material: Material: Aluminiumlegering, rostfritt stål

3 \ INSPEKTION OCH PUNKTER ATT KONTROLLERA

Före varje användning

- Kontrollera alla delar med avseende på sprickor, deformationer, korrosion, slitage, skarpa kanter, grader och korrekt skick.
- Kontrollera att den rostfria stålstiftet är ordentligt säkrat.
- Kontrollera att den övre justeringspollaren är ordentligt fastsatt.
- Kontrollera att fågeln upprätthåller en korrekt och tillräcklig kraft mot repet för att hålla Roper Runner stationär.
- Kontrollera att Bird svänger smidigt och att dess fjäder är effektiv (fjädern måste tillåta Bird att rekylera utan motstånd).
- Kontrollera att den nedre pollaren är ordentligt fastsatt.
- Kontrollera att aluminiumskivorna är ordentligt säkra.
- Kontrollera att SRS Ascent-fästpunkten finns och roterar fritt.
- Kontrollera att spaken svänger smidigt.
- Kontrollera att låsarmen för spaken är ordentligt säkrad.
- Kontrollera att remskivan roterar fritt.
- Kontrollera att friktionskroppen svänger smidigt.
- Kontrollera att huvudfästpunkten finns och roterar fritt.
- Kontrollera att Rope Runner Pro öppnas.
- Kontrollera att markeringarna är läsbara.
- Överbelastning eller dynamisk belastning på rep justeringsanordningen kan skada ankarlinan.
- Föremålet bör betraktas som ett föremål för personligt bruk. Låna inte ut till någon.
- Om produkten inte klarar alla inspektionspunkter ska den tas ur bruk.

Under användning / Inspektera och övervaka regelbundet produktens och klättring systemets kopplingar. Se till att alla

komponenter i utrustningen är korrekt placerade i förhållande till varandra.

Detaljerad inspektion / Förutom inspektion före, under och efter varje användning måste en detaljerad inspektion av en kompetent inspektör göras minst var 12:e månad eller oftare beroende på faktorer som lagstiftning, utrustningstyp, användningsfrekvens och miljöförhållanden. Användarnas säkerhet är beroende av utrustningens fortsatta effektivitet och hållbarhet. Periodiska detaljerade undersökningar ska utföras av en kompetent person, strikt i enlighet med tillverkarens anvisningar. Gör en kopia av dessa anvisningar och använd en av dem som ett permanent inspektionsregister.

4 \ KOMPATIBILITET

Det är mycket viktigt att principerna i denna vägledning följs och att man är noggrann när man väljer rätt ankarlinor. Olika typer av förankringslinor kan förändra anordningens säkra funktion. Det är också viktigt att vara medveten om att ankarlinans egenskaper kan förändras vid användning, särskilt på grund av slitage, fukt, smuts eller upprepad nedstigningar över samma del av ankarlinan inom en kort tidsperiod.

Kontrollera att produkten är kompatibel med andra komponenter i systemet i applikationen (kompatibel = väl fungerande samverkan).

Utrustning som används med Rope Runner Pro måste uppfylla lämpliga standarder i ditt land. Överensstämmelse utanför EU: Godkänd med användning av linor av arboristkvalitet. Överensstämmelse med EU: I enlighet med CE-märkningen får endast 11 mm - 13 mm rep som uppfyller EN 1891:1998 typ A användas. Vid användning av flera utrustningar som ett system måste instruktionerna för varje utrustning följas. Denna utrustning är inte lämplig för användning i ett fallskyddssystem om inte systemet i sig självt överensstämmer med andra relevanta standarder. En helkroppssle är den enda godtagbara anordningen för att hålla fast kroppen som kan användas i ett fallskyddssystem. Det är av säkerhetsskäl viktigt att kontrollera det fria utrymme som krävs under användaren före varje användning, så att det vid ett fall inte sker någon kollision med marken eller andra hinder i fallbanan.

⚠ VARNING / Produktens prestanda kan påverkas av miljöfaktorer, repets skick och Rope Runner Pro:s skick. Följ de steg som anges i "Funktionsprincip och belastningstest" för att testa repet och verifiera friktionsinställningen före klättring.

Testning enligt teknisk specifikation nr 53420-2021 gjordes med 13 mm Edelrid Direction Up med 130 kg massa och

friktionsinställning 3 och 11mm Teufelberger Fly med 130 kg massa och friktionsinställning 1.

Rope Runner Pro är ENDAST kompatibel med dubbellåsta karbinhakar enligt EN 362:2004 eller EN 12775:2013. Vi rekommenderar att du använder ovala karbinhakar för optimal prestanda.

5 \ INSTALLATION

- Placera Rope Runner Pro så att den huvudsakliga fästpunkten är riktad mot dig.
- Tryck ned båda metallflikarna för Slic Pin i rostfritt stål så att stiftet kan passera genom Bird-aggregatets ena sidoplatå. Det är onödigt att helt ta bort snabbstiftet från Bird-enheten.
- För in repet mellan den snitslade pinnen och den justerbara övre pollaren (fig. 5A). Se till att repet passerar över (den övre delen) av den justerbara övre pollaren.
- Stäng och säkra den skivade pinnen genom att trycka den genom sidoplatån. Se till att båda metallflikarna på den skivformade pinnen är fria från sidoplatån (fig. 5B).

⚠ VARNING / Om båda stiftflikarna inte är fria från sidoplatån får du inte använda Rope Runner Pro. Slic Pin måste vara helt insatt, engagerad och inte hindras av några repfibror för att säkerställa korrekt säkerhet. Om detta inte görs kan det leda till att produkten går sönder och orsakar allvarigt skada eller dödsfall. (Fig 5C)

- Öppna hävstångslåsarmen genom att trycka ned båda metallflikarna för Slic Pin i aluminium så att stiftet kan passera genom ena sidan av hävstångslåsarmen.
- Vrid hävstångslåsarmen medurs och för in repet mellan den nedre pollaren och friktionskroppen. (Fig 5D)
- Stäng och säkra armstängningen. Se till att båda metallflikarna på aluminiumskivans stift är fria från sidoplatån.
- Öppna remskivan genom att trycka ned båda metallflikarna för aluminiumskivans så att aluminiumskivan kan passera genom ena sidan av remskivan. (Fig 5D)
- För in repet mellan friktionskroppen och remskivan. (Fig 5D)
- Kontrollera att repet är korrekt placerat. (Fig 5E)
- Stäng och fäst remskiveenheten (bild 5F). Se till att båda metallflikarna på aluminiumskivans stift är fria från sidoplatån.

Justeringsav friktion

- Före första användningen ska du fästa den övre justeringspollaren i läge 1 (bild 5G). Använd den medföljande M5-nyckeln för att lossa de båda yttre skruvarna och placera pollaren i utgångsläget. Läget nr 1 ger maximal repfriktion för Rope Runner Pro.
- Om denna friktionsinställning hindrar repinstallationen, minska friktionen genom att flytta den övre justeringspollaren i enstaka steg tills den optimala friktionsinställningen uppnås.
- Dra åt de båda yttre skruvarna för att säkra pollaren i ett fast läge.
- När du har utfört "Funktionsprincip och belastningstest" justerar du pollaren till optimal friktion baserat på repets typ, diameter och klättrarens vikt.

Utför alltid friktionstjustering vid installation av nya rep eller vid byte av rep.

Börja inte klättra förrän du har utfört de steg som anges i "Funktionsprincip och belastningstest".

6 \ FUNKTIONSPRINCIP OCH BELASTNINGSTEST

- Rope Runner Pro avancerar på repet, stannar och stiger ner i både SRS- och MRS-system. (Fig 6A-6F)
- Installera Rope Runner Pro på klätterlinan.
- Använd en godkänd dubbelläsande karbinhake och anslut den till Rope Runner Pros huvudfästepunkt. För att förhindra oavsiktlig nedstigning, knyt en stopperknut under Rope Runner Pro. (fig. 6G)
- På marknivå ökar du gradvis kroppsvikten i Rope Runner Pro. Inför en måttlig "studs" i systemet, om någon glidning uppstår ökar du friktionsinställningen. (Figur 6H). Se avsnittet om friktionsjustering i manualen för korrekt friktionsinställning.
- Se till att kontakten är korrekt riktad. (Figur 6I-6J)

⚠ VARNING / Utför alla funktionstest och belastningstester med Rope Runner Pro på marknivå, i en riskfri miljö innan du arbetar på hög höjd. Friktionen kan kräva ytterligare justering om oavsiktlig nedstigning upptäcks på repet, byte av klättringsmetod, t.ex. från användning av Moving Rope System (MRS) till Stationary Rope System (SRS), miljöförändringar (temperatur, fukt etc.) eller byte av ny, alternativ konstruktion eller repdiameter.

Testa alltid Rope Runner Pro före varje användning!

7 \ FÖRSIKTIGHETSÅTGÄRD FÖR ANVÄNDNING

- Håll dig under ankaret och se till att ankarpunkten är korrekt placerad. Se till att klättringssystemet är under spänning för att undvika dynamisk stöbelastning av repet. (Fig 7A)
- Använd inte SRS Ascent Attachment Point vid MRS-uppsättning. (Fig 7B)
- Se till att Rope Runner Pro inte böjs över främmande föremål när den används. (Fig 7C)
- Se till att kontakten är korrekt riktad. (Fig 7D)
- Varje tryck på Bird innebär en fallrisk. Övervaka din utrustning och omgivningens element. (Fig 7E)
- Se till att det finns tillräckligt avstånd mellan Rope Runner Pro och den statiska sidan av en MRS klätterlina för att förhindra störningar mellan repet och Rope Runner Pros Bird. Visad med Notch Rook Pulley. (Fig 7F)
- Håll hår och lösa kläder borta från rörliga delar. (Fig 7G)
- Koppla loss karbinhaken eller en alternativ koppling från SRS-infästningspunkten efter en uppstigning, lämna inte någon koppling stuvad på SRS-infästningspunkten. (Fig 7H)

8 \ ANVÄNDNING

Kontroll av repets rörelse / Repets friktion frigörs genom att utöva ett nedåtriktat tryck på fågelns främre kant, vilket gör att klättraren kan sjunka ner. Användning av en andra hand under Rope Runner Pro är effektiv för att begränsa replösdets hastighet. (Fig 8A-8B)

Uppstigning / Uppstigning med hjälp av en fot- och/eller knäuppstigare. (Fig 8C) En handuppstigare kan användas i kombination med ALDRIG med någon typ av tether. (Fig 8D) En uppstigningsutrustning kan bli obrukbar, vilket skulle innebära att den kommer i kontakt med Rope Runner Pro.

⚠ VARNING / Om en lina används kan användarens vikt göra att den sjunker ner direkt ovanpå Rope Runner Pro. Varje kontakt med toppen av Rope Runner Pro kan orsaka ett fall, och fortsatt kontakt kan orsaka okontrollerad nedstigning, vilket kan leda till allvarlig skada eller dödsfall.

Varje komponent, eller kombination av komponenter, som används för att ansluta Rope Runner till selen får inte vara så

lång att anordningen inte är inom räckhåll för användaren. Om en justerbar brygga används måste anordningen hållas inom räckhåll.

Låt inte Rope Runner Pro komma utom räckhåll för användaren.

Nedgång / För att släppa friktionen och påbörja nedstigningen trycker du nedåt på Bird's främre kant. För att stoppa nedstigningen släpper du allt tryck från Rope Runner Pro. (Fig 8E) Krypning och okontrollerad nedstigning är möjlig på grund av en mängd olika faktorer, bland annat följande:

- Felaktig repstorlek eller typ.
- Komponentslitage.
- Felaktig användning eller installation.

Om krypning eller okontrollerad nedstigning uppstår, tryck upp Bird-enheten för att stoppa eller bromsa nedstigningen.

⚠ VARNING / Denna anordning har ingen panikfunktion. För att stanna krävs att enheten släpps helt och hållet. Fortsatt nedåtriktat tryck på Bird kommer att leda till snabb nedstigning som kan leda till skada eller dödsfall. Var uppmärksam på höga temperaturer under långa nedstigningar. Kontrollera repets skick och inspektera om det är skadat om du misstänker höga temperaturer.

Lateral rörelse

- Förflytta dig bort från ankarpunkten genom att trycka ned Rope Runner Pros Bird-enhet och låta repet passera uppåt genom anordningen. (Fig 8F)
- För att återvända mot ankarpunkten drar du repet nedåt och utåt genom enhetens botten medan du avancerar mot ankarpunkten. (Fig 8G)
- Låt aldrig slapphet komma in i systemet! Håll alltid spänningen i systemet för att förhindra farligchockbelastning! (Fig 8H)
- Håll dig under ankaret med spänning i klätterlinan hela tiden. Använd alltid trädets huvudstam som huvudankare, eller en stor frisk gren från stammen så nära korsningen mellan stam och gren som möjligt.

⚠ VARNING / Använd inte repets omdirigerade svans för att kontrollera din position eller nedstigning. Om du håller i den omdirigerade svansen kan anordningen kollapsa och orsaka oväntad nedstigning, och svansen rör sig snabbare genom dina händer på grund av den mekaniska fördelen. Om okontrollerad nedstigning inträffar, släpp repet och anordningen så att Rope Runner Pro kan kopplas in. (Fig 8I)

9 \ YTTERLIGARE INFORMATION

Livslängd / När produkten förvaras på rätt sätt, i oavvänt skick, har den en obegränsad livslängd. (Fig 9A) Det är mycket svårt att uppskatta livslängden på grund av varierande användning och förvaringsförhållanden.

Följande faktorer kan dock kraftigt minska produktens styrka och därmed livslängd: felaktig användning, svåra fallolyckor, mekanisk deformation, fall från en höjd på produkten, allmänt slitage, kemisk och värmekontaminering.

Anordningens övre och nedre pollare kan slitas med tiden. Om detta händer måste du justera tidigare testade friktionsinställningar eller öka repdiametern. Om anordningen inte längre klarar funktionsprincipen och belastningsprovet (avsnitt 6) är det dags att reparera eller ta den ur bruk.

Rengöring / Vid behov kan du rengöra den med friskt vatten och sedan låta den torka helt och hållet. Desinficera med material som inte har någon skadlig inverkan på användaren av utrustningen. Förvara den på en torr plats bort från extrem värme och kyla och undvik kemisk exponering. (Fig 9B-9C)

Förvaring och transport / Transportera på en torr plats bort från extrem värme och kyla och skydda mot kemisk exponering. Förvara oförpackad på ett svalt, torrt, mörkt ställe i en kemiskt neutral miljö bort från överdriven värme eller värmekällor, hög luftfuktighet, vassa kanter, frätande ämnen eller andra möjliga orsaker till skador. Förvara den inte i vått tillstånd. (Fig 9D)

Reparationer eller ändringar / Reparera eller modifiera inte produkten på något sätt om inte tillverkaren skriftligen har gett sitt uttryckliga tillstånd. (Fig 9E)

Smörjning / Utför smörjning var 1000:e användningstimme eller varje år, om tillämpligt. Applicera några droppar av ett 3-IN-ONE mineraloljesmörjmedel i smörjporten. Låt det dra in. Smörjningen bör utföras efter rengöring. (Fig 9F)

När ska den tas ur bruk / Ta omedelbart utrustningen ur bruk om:

- Produkten inte klarar någon inspektion (före, under, efter användning och periodisk djupgående inspektion).
- Den har utsatts för ett fall eller varit kraftigt belastad.
- Den har missbrukats, ändrats, skadats eller utsatts för skadliga kemikalier. (Fig 9E, se sidan 12)
- Det finns inga tvivel om dess integritet.

Föråldring / En produkt kan bli föråldrad innan dess livslängd är slut. Orsakerna kan vara förändringar i tillämpliga stan-

darder, föreskrifter och lagstiftning, utveckling av ny teknik, inkompatibilitet med annan utrustning osv.

Räddningsplan / Det är viktigt att göra upp en plan för räddning i händelse av en nödsituation INNAN man börjar arbeta. Det är också viktigt att se till att användaren och/eller arbetsgivaren har en dokumenterad räddningsplan och kan genomföra den. Detta förutsätter en adekvat utbildning i nödvändiga räddningstekniker.

10 \ SPÅRBARHET OCH MÄRKNINGAR

Ta intebort några markeringar eller etiketter. Märkningen ska vara läsbar under produktens hela livslängd. Produkten kan spåras genom sina egna märkningar och den aktuella bruksanvisningen. Om denna utrustning säljs vidare är det viktigt för användarens säkerhet att återförsäljaren tillhandahåller denna bruksanvisning på språket i det land där produkten säljs.

Se sidan 13 (1) Gränsvärde för arbetsbelastning, (2) Användningsriktning, (3) Läs instruktionerna, (4) Repdiameter, (5) Enskild användare, (6) Modellidentifiering, (7) Serienummer, (8) Tillverkningsmånad, (9) Tillverkningsår, (10) CE-märkning i enlighet med förordning (EU) 2016/425, (11) Teknisk Specifikation, (12) Tillverkare, (13) Anmälda organ med ansvar för produktionskontroll, (14) Kompatibel med EN 1891 typ A värdlinor.

11 \ RESERVDELAR (FINNS ATT KÖPA)

- Övre justering pollare (artikel nr 54110)
- Nedre pollare (artikel nr 54115)
- Friktionshetssats (artikel nr 54120)
- Skärstift i rostfritt stål (artikel nr 544444)

Garanti / Notch Equipment garanterar den här produkten på livstid mot eventuella material- eller tillverkningsfel. Garantin täcker inte denna produkt från normalt slitage, oxidering, modifiering eller ändring, felaktig användning eller förvaring, dåligt underhåll, oavsiktlig skada, oaksamhet eller någon användning för vilken produkten inte är avsedd.

PL

▲ STRZEŻENIA

Czynności związane z użyciem tego urządzenia są z natury niebezpieczne. Użytkownik produktu ponosi wyłączną odpow-

iedzialność za swoje działania i decyzje.

Przed użyciem tego urządzenia:

- Należy przeczytać i zrozumieć wszystkie instrukcje użytkowania.
- Należy zrozumieć, zaakceptować i przyjąć każde ryzyko i wszelką odpowiedzialność za szkody, obrażenia lub śmierć, które mogą wynikać z użytkowania tego urządzenia.
- Należy przejść niezbędne przeszkolenie u wykwalifikowanego i kompetentnego instruktora w zakresie prawidłowego użytkowania.
- Należy w pełni zrozumieć i zaakceptować możliwości i ograniczenia urządzenia.
- Osoby z chorobami, które mogą mieć wpływ na ich bezpieczeństwo podczas korzystania z tego urządzenia, nie powinny z niego korzystać.
- Każda osoba korzystająca z tego urządzenia powinna posiadać kopię niniejszej instrukcji, rozumieć ją i zapoznać się z nią przed każdym użyciem.
- Należy zachować szczególną ostrożność w środowisku operacyjnym i unikać zagrożeń, np. szoku termicznego lub porażenia prądem elektrycznym, uderzeń mechanicznych, ekstremalnej temperatury, odczynników chemicznych, przewodności elektrycznej.
- Należy chronić wszystkie elementy urządzenia przed ostrymi krawędziami, przecinaniem, ścieraniem, warunkami atmosferycznymi i upuszczeniem w ruchu wahadłowym.
- Niniejsza instrukcja nie zawiera wszystkich informacji; należy odbyć profesjonalne szkolenie.
- Nie wolno używać urządzenia na oblodzeniach z oblodzonymi linami.
- Zawsze, gdy jest to możliwe, należy stosować urządzenia zapasowe, ponieważ zapewniają one bezpieczeństwo w przypadku awarii jednego z elementów układu linowego.



**NIESTOSOWANIE SIĘ DO POWYŻSZYCH
OSTRZEŻEŃ MOŻE SPOWODOWAĆ POWAŻNE
OBRĄZENIA LUB ŚMIERĆ.**

SYMBOLE OSTRZEGAWCZE



SYTUACJA OBEJMUJĄCA RYZYKO
OBRAŻEŃ LUB ŚMIERCI



WAŻNE OSTRZEŻENIE DOTYCZĄCE
BEZPIECZEŃSTWA LUB UŻYTKOWANIA



NIEZGODNOŚĆ

WSTĘP

Niniejsza instrukcja opisuje prawidłowe użytkowanie urządzenia. Opisano w niej tylko niektóre techniki i zastosowania. Użytkownik musi zawsze posiadać solidną, praktyczną wiedzę na temat technik wspinaczkowych z linami oraz umiejętność oceny zagrożeń dla bezpieczeństwa.

Należy zapoznać się z wszystkimi symbolami ostrzegawczymi.

Użytkownik ponosi wyłączną odpowiedzialność za niestosowanie się do ostrzeżeń i za prawidłowe użytkowanie sprzętu. Każde niewłaściwe stosowanie tego urządzenia skutkuje dodatkowym niebezpieczeństwem. W razie wątpliwości lub problemów ze zrozumieniem niniejszej instrukcji, należy skontaktować się z firmą Notch Equipment.

1 \ ZAKRES STOSOWANIA

Wyposażenie ochrony osobistej używane do ochrony przed upadkiem.

Maksymalne obciążenie operacyjne: 130 kg

Rope Runner Pro / postępujące tarciove urządzenie na linę do wejść nadrzędnych na linie pojedynczej (SRS) lub podwójnej (MRS) (rys. 1A i 1B)

Ten produkt nie może być używany niezgodnie z jego przeznaczeniem.

System pojedynczej liny (Stationary Rope System, SRS) / urządzenie Rope Runner Pro może być używane do podchodzenia w górę, zjeżdżania i utrzymywania pozycji na pojedynczej linie bez potrzeby dodatkowego tarcia.

System z ruchomą liną (Moving Rope System, MRS) / urządzenie Rope Runner Pro może być również używane do podchodzenia w górę, zjeżdżania i utrzymywania pozycji na jednej linie podwójnej nad punktem kotwienia i przyłączonej do uprząży użytkownika.

Odpowiedzialność / OSTRZEŻENIE / Czynności związane z użyciem tego urządzenia są z natury niebezpieczne. Użytkownik ponosi wyłączną odpowiedzialność za swoje działania i decyzje.

Przed użyciem tego urządzenia:

- Należy przeczytać i zrozumieć wszystkie instrukcje użytkowania.
- Należy zrozumieć, zaakceptować i przyjąć każde ryzyko i wszelką odpowiedzialność za szkody, obrażenia lub śmierć, które mogą wyniknąć z użytkowania tego urządzenia.
- Należy przejść niezbędne przeszkolenie u wykwalifikowanego i kompetentnego instruktora w zakresie prawidłowego użytkowania.
- Należy w pełni zrozumieć i zaakceptować możliwości i ograniczenia urządzenia.



Niestosowanie się do ostrzeżeń może spowodować poważne obrażenia lub śmierć. Jeśli nie jesteś w stanie wykonać tych instrukcji, nie używaj tego urządzenia.

Praca na wysokości jest bardzo niebezpieczna i może prowadzić do poważnych obrażeń lub śmierci. Należy osobiście przyjąć odpowiedzialność za zapoznanie się z użytkowaniem i ze środkami bezpieczeństwa dla tego urządzenia. Pamiętaj, że najlepiej skorzystać z porad przeszkolonego instruktora. Należy przeszkolić się w obsłudze tego urządzenia, sprawdzić, czy w pełni rozumieasz, jak ono działa, a jeśli masz jakiegokolwiek wątpliwości, skonsultuj się z kompetentną osobą! Nie wolno dokonywać żadnych zmian ani dodawać nowych elementów w urządzeniu bez uprzedniej pisemnej zgody producenta. Wszelkie naprawy mogą być wykonywane wyłącznie przez producenta. Produkt nie może być używany niezgodnie z jego ograniczeniami ani niezgodnie z jego przeznaczeniem.

2 \ NAZEWNICTWO CZĘŚCI

(1) trzpień Slic ze stali nierdzewnej, (2) element Bird, (3) górny słupek regulacyjny, (4) ustawienia regulacji tarcia, (5) dźwignia, (6) dolny słupek, (7) zaczep do techniki SRS, (8) ramię blokady dźwigni, (9) aluminiowy trzpień Slic, (10) bloczek, (11) korpus

tarciowy, (12) zaczep główny, (13) punkt smarowania.
Podstawowe materiały: stop aluminium, stal nierdzewna

3 \ KONTROLA I PUNKTY DO KONTROLI

Przed każdym użyciem

- Należy sprawdzić wszystkie części pod kątem pęknięć, deformacji, korozji, zużycia, ostrych krawędzi, zadziorów i właściwego stanu technicznego.
- Należy sprawdzić, czy trzpień Slic ze stali nierdzewnej jest odpowiednio zamocowany.
- Należy sprawdzić, czy górny słupek regulacyjny jest dobrze zamocowany.
- Należy sprawdzić, czy element Bird wywiera odpowiednią i wystarczającą siłę na linę, aby utrzymać urządzenie Roper Runner w nieruchomej pozycji.
- Należy sprawdzić, czy element Bird obraca się bez oporu i czy jego sprężyna działa prawidłowo (sprężyna musi umożliwiać sprężynowanie elementu Bird bez oporu).
- Należy sprawdzić, czy dolny słupek jest dobrze zamocowany.
- Należy sprawdzić, czy aluminiowy trzpień Slic jest odpowiednio zamocowany.
- Należy sprawdzić, czy zaczep do techniki SRS jest na miejscu i swobodnie się obraca.
- Należy sprawdzić, czy dźwignia obraca się bez oporu.
- Należy sprawdzić prawidłowe mocowanie ramienia blokady dźwigni.
- Należy sprawdzić, czy bloczek obraca się swobodnie.
- Należy sprawdzić, czy korpus tarciový obraca się bez oporu.
- Należy sprawdzić, czy główny zaczep jest na miejscu i obraca się swobodnie.
- Należy upewnić się, czy urządzenia Rope Runner Pro otwiera się.
- Należy sprawdzić czytelność oznaczeń.
- Przeciążenie lub dynamiczne obciążenie urządzenia do regulacji liny może spowodować uszkodzenie liny kotwicznej.
- Urządzenie należy traktować jako przedmiot osobistego użytku. Nie należy pożyczać go innym osobom.
- Jeśli produkt nie przejdzie wszystkich etapów kontroli, należy go wycofać z użytkowania.

Podczas użytkowania / Należy regularnie sprawdzać i monitorować stan produktu i łączniki systemu wspinaczkowego. Należy upewnić się, czy wszystkie elementy urządzenia są prawidłowo umiejscowione względem siebie.

Szczegółowa kontrola / Oprócz kontroli przed, w trakcie i po każdym użytkowaniu, kompetentny kontroler powinien przeprowadzić szczegółową kontrolę co 12 miesięcy lub częściej, w zależności od czynników takich jak przepisy prawne, typ sprzętu, częstotliwość użytkowania i warunki środowiskowe. Bezpieczeństwo użytkowników zależy od ciągłej sprawności i trwałości urządzenia. Szczegółowe okresowe kontrole powinny być przeprowadzane przez kompetentnego kontrolera, ściśle według instrukcji producenta. Należy wykonać kopię niniejszej instrukcji i stosować ją jako stałą dokumentację kontroli.

4 \ KOMPATYBILNOŚĆ

Należy obowiązkowo przestrzegać zasad zawartych w niniejszej instrukcji i ostrożnie wybrać właściwą linę kotwiczną. Różne rodzaje lin kotwicznych mogą wpływać na bezpieczne działanie urządzenia. Należy również pamiętać, że właściwości liny kotwicznej mogą ulec zmianie podczas użytkowania, szczególnie wskutek zużycia, wilgoci, brudu lub powtarzających się zjazdów na tej samej części liny kotwicznej w krótkim czasie.

Należy sprawdzić, czy produkt jest kompatybilny z innymi elementami systemu w ramach danego zastosowania (kompatybilny = właściwie współdziałający z urządzeniem).

Sprzęt używany z urządzeniem Rope Runner Pro musi spełniać odpowiednie normy w kraju użytkownika. Zgodność poza UE: atest z zastosowaniem lin arborystycznych. Zgodność w UE: zgodnie z oznakowaniem CE, należy stosować tylko liny 11 mm – 13 mm typu A, które spełniają normę EN 1891:1998. W przypadku korzystania z wielu elementów wyposażenia w ramach systemu należy przestrzegać instrukcji dla każdego elementu wyposażenia. To urządzenie nie jest przeznaczone do użytku w systemie zapobiegającym upadkom, chyba że sam system jest zgodny z innymi odpowiednimi normami. Pełna uprząż to jedyne dopuszczalne urządzenie utrzymujące ciało, które może być stosowane w systemie zapobiegającym upadkom. Dla bezpieczeństwa istotne jest sprawdzenie przed każdym użyciem wolnej przestrzeni wymaganej pod użytkownikiem, aby w razie upadku nie doszło do zderzenia z ziemią lub inną przeszkodą na linii upadku.

UWAGA / Na funkcjonowanie produktu mogą mieć wpływ czynniki środowiskowe, stan techniczny liny i stan urządzenia

Rope Runner Pro. Aby przetestować linę i sprawdzić ustawienia tarcia przed wspinaczką, należy postępować zgodnie z instrukcjami podanymi w punkcie „Testy działania i obciążenia”.

Testy zgodne ze specyfikacją techniczną nr 53420-2021 przeprowadzono przy użyciu liny Edelrid Direction Up 13 mm przy obciążeniu 130 kg i z ustawieniem tarcia 3 oraz liny Teufelberger Fly 11 mm przy obciążeniu 130 kg i z ustawieniem tarcia 1.

Urządzenie Rope Runner Pro jest kompatybilne TYLKO z karabinkami z podwójną blokadą zgodnymi z normą EN 362:2004 lub EN 12775:2013. Aby zapewnić optymalne działanie, zaleca się stosowanie owalnych karabinków.

5 \ MONTAŻ

- Urządzenie Rope Runner Pro należy ustawić tak, aby główny zaczep był skierowany w stronę użytkownika.
- Wciśnij oba metalowe zaczepy trzpienia Slic ze stali nierdzewnej, aby trzpień przeszedł przez jedną boczną płytkę elementu Bird. Całkowite wyjęcie trzpienia z elementu Bird nie jest konieczne.
- Wsuń linę pomiędzy trzpień Slic i górny stopek regulacyjny (rys. 5A). Upewnij się, że linę przechodzi nad górnym stopkiem regulacyjnym (jego górną częścią).
- Zamknij i zabezpiecz trzpień Slic, przeciskając go przez płytkę boczną. Upewnij się, że oba metalowe zaczepy trzpienia Slic przeszły na drugą stronę płytki bocznej (rys. 5B).

UWAGA / Jeśli oba zaczepy trzpienia nie przeszły na drugą stronę płytki bocznej, nie należy korzystać z urządzenia Rope Runner Pro. Aby zapewnić pełne bezpieczeństwo, trzpień Slic musi być całkowicie włożony, zablokowany i nie może w nim być żadnych włókien z liny. Niezastosowanie się do tej instrukcji może skutkować awarią produktu i poważnymi obrażeniami lub śmiercią. (rys. 5C)

- Otwórz ramię blokady dźwigni, naciskając oba metalowe zaczepy aluminiowego trzpienia Slic, tak aby trzpień przeszedł przez jedną stronę zespołu ramienia blokady dźwigni.
- Obróć ramię blokady dźwigni zgodnie z ruchem wskazówek zegara i wsuń linę między dolny stopek i korpus tarciový. (rys. 5D)
- Zamknij i zabezpiecz zespół ramienia blokady dźwigni. Upewnij się, czy oba metalowe zaczepy aluminiowego trzpienia Slic przeszły na drugą stronę płytki bocznej.

- Otwórz bloczek, naciskając oba metalowe zaczepy aluminiowego trzpienia Slic, tak aby trzpień przeszedł przez jedną stronę zespołu bloczka. (rys. 5D)
- Wsuń linę między korpus tarciový i bloczek. (rys. 5D)
- Sprawdź prawidłowe umiejscowienie liny. (rys. 5E)
- Zamknij i zabezpiecz zespół bloczka (rys. 5F). Upewnij się, że oba metalowe zaczepy aluminiowego trzpienia Slic przeszły na drugą stronę płytki bocznej.

Regulacja tarcia

- Przed pierwszym użyciem należy zamocować górny stopek regulacyjny w pozycji nr 1 (rys. 5G). Za pomocą klucza M5 dołączonego do zestawu poluzuj obie śruby zewnętrzne i ustaw stopek w pozycji wyjściowej. Pozycja nr 1 zapewnia maksymalne tarcie na linie dla urządzenia Rope Runner Pro.
- Jeśli to ustawienie tarcia uniemożliwia zamontowanie liny, zmniejsz tarcie, przesuując górny stopek regulacyjny stopniowo, aż do uzyskania optymalnego ustawienia tarcia.
- Dokręć obie śruby zewnętrzne, aby zamocować stopek w ustalonej pozycji.
- Po wykonaniu instrukcji z punktu „Testy działania i obciążenia”, ustaw stopek na optymalny poziom tarcia, uwzględniając typ liny, jej średnicę i wagę użytkownika.

Zawsze ustaw odpowiednie tarcie podczas montażu nowej liny lub wymiany lin.

Nie rozpoczynaj wspinaczki, zanim nie wykonasz czynności opisanych w punkcie „Testy działania i obciążenia”.

6 \ TESTY DZIAŁANIA I OBCIĄŻENIA

- Urządzenie Rope Runner Pro przesuwa się po linie, zatrzymuje się i zjeżdża w obu technikach SRS i MRS. (rys. 6A–6F)
- Zainstaluj urządzenie Rope Runner Pro na linie wspinaczkowej.
- Używając atestowanego karabińczyka z podwójną blokadą, przyczep się do głównego zaczepu urządzenia Rope Runner Pro. Aby zapobiec przypadkowemu zjazdowi, zawiąż węzeł blokujący poniżej urządzenia Rope Runner Pro (rys. 6G).
- Na ziemi stopniowo zwiększaj masę ciała na urządzeniu Rope Runner Pro. Zastój umiarkowane „podskoki” w systemie, a jeśli wystąpi jakikolwiek poślizg, zwiększ ustawienie tarcia. (rys. 6H). Zapoznaj się z punktem „Regu-

lacja tarcia" w instrukcji, aby uzyskać informacje na temat prawidłowego ustawienia tarcia.

- Ustaw łącznik w odpowiedniej pozycji. (rys. 61–61)

⚠ UWAGA / Przed rozpoczęciem pracy na wysokości należy przeprowadzić wszystkie testy działania i obciążenia dla urządzenia Rope Runner Pro na ziemi, w otoczeniu bez zagrożeń. Może być konieczna dodatkowa regulacja tarcia w przypadku niezamierzonego zjazdu na linie, zmiany metod wspinaczkowych, np. z MRS na SRS, zmiany w otoczeniu (temperatura, wilgotność itp.) lub zmiany na nową, alternatywną konstrukcję bądź zmiany średnicy liny.

Zawsze należy przetestować urządzenie Rope Runner Pro przed każdym użyciem!

7 \ ŚRODKI OSTROŻNOŚCI DOTYCZĄCE UŻYTKOWANIA

- Zostań poniżej punktu kotwienia i upewnij się, że punkt kotwienia jest prawidłowo umiejscowiony. Upewnij się, że liny są napięte, aby uniknąć dynamicznego obciążenia udarowego liny. (rys. 7A)
- Nie stosuj zaczepu do techniki SRS w ustawieniach dla techniki MRS. (rys. 7B)
- Upewnij się, czy urządzenie Rope Runner Pro nie zgina się na innych przedmiotach podczas użytkowania. (rys. 7C)
- Ustaw łącznik w odpowiedniej pozycji. (rys. 7D)
- Każdy nacisk na element Bird stwarza ryzyko upadku. Monitoruj swój sprzęt i elementy otoczenia. (rys. 7E)
- Zapewnij odpowiedni odstęp pomiędzy urządzeniem Rope Runner Pro i statyczną stroną liny wspinaczkowej w technice MRS, aby zapobiec kontaktowi pomiędzy liną i elementem Bird urządzenia Rope Runner Pro. Na ilustracji z blokiem Notch Rook Pulley. (rys. 7F)
- Własy i luźne części odzieży powinny być z dala od ruchomych części. (rys. 7G)
- Po podejściu w górę odepnij karabińczyk lub inny łącznik od zaczepu do techniki SRS, nie zostawiaj żadnego łącznika doczepienego do zaczepu do techniki SRS. (rys. 7H)

8 \ UŻYTKOWANIE

Kontrolowanie ruchu liny / Tarcie liny jest zwalniające poprzez wywieranie nacisku w dół na przednią krawędź elementu Bird, dzięki czemu wspinacz może zjechać w dół. Użycie drugiej

ręki poniżej urządzenia Rope Runner Pro skutecznie ogranicza prędkość przesuwu liny. (rys. 8A–8B)

Wspinaczka w górę / Wspinaj się za pomocą kostkowego i/lub kolanowego przyrządu zaciskowego. (rys. 8C) Można też zastosować ręczny przyrząd zaciskowy, ale NIGDY z żadnym typem uwiązki. (rys. 8D) Przyrząd zaciskowy mógłby się odłączyć, co spowodowałoby jego kontakt z urządzeniem Rope Runner Pro.

⚠ UWAGA / Jeśli stosowana jest lonża, waga użytkownika może spowodować, że spadnie ona bezpośrednio na górną część urządzenia Rope Runner Pro. Każdy kontakt z górną częścią urządzenia Rope Runner Pro może spowodować upadek, a nieprzerwany kontakt może spowodować niekontrolowany zjazd, co może skutkować poważnymi obrażeniami lub śmiercią.

Żaden element lub zestaw elementów używanych w celu zaczepienia urządzenia Rope Runner do uprząży nie może być tak długi, aby uniemożliwić użytkownikowi łatwe osiągnięcie urządzenia. W przypadku korzystania z regulowanego mostka urządzenie musi być w zasięgu ręki.

Urządzenie Rope Runner Pro musi się zawsze znajdować w zasięgu ręki użytkownika.

Zjazd / Aby zwolnić tarcie i rozpocząć zjazd, należy wyrzucić nacisk w dół na przednią krawędź elementu Bird. Aby zatrzymać zjazd, należy zwolnić cały nacisk z urządzenia Rope Runner Pro. (rys. 8E) Petzanie i niekontrolowany zjazd są możliwe wskutek różnych czynników, w szczególności:

- Nieprawidłowego rozmiaru lub typu liny.
- Zużycia komponentów.
- Niewłaściwego użytkowania lub montażu.

W przypadku petzania lub niekontrolowanego zjazdu, należy popchnąć element Bird w górę, aby zatrzymać lub spowolnić zjazd.

⚠ UWAGA / To urządzenie nie ma funkcji antypanicznej. Zatrzymanie się wymaga całkowitego zwolnienia urządzenia. Stały nacisk na element Bird skierowany w dół spowoduje szybki zjazd z możliwością doznania obrażeń lub śmierci. Uważaj na wysokie temperatury podczas długich zjazdów. Jeśli temperatura może być wysoka, monitoruj stan liny i sprawdzaj, czy nie ma uszkodzeń.

Ruch w bok

- Odsuń się od punktu kotwienia, naciskając element Bird urządzenia Rope Runner Pro i pozwalając, aby lina przeszła w górę przez urządzenie. (rys. 8F)

- Aby przemieścić się z powrotem w kierunku punktu kotwiczenia, pociągnij linę w dół i w kierunku na zewnątrz przez dolną część urządzenia, jednocześnie zbliżając się do punktu kotwiczenia. (rys. 8G)
- Lina zawsze musi być napięta! Lina zawsze musi być napięta, aby zapobiec niebezpiecznemu obciążeniu udarowemu! (rys. 8H)
- Zostań pod punktem kotwiczenia z liną wspinaczkową napiętą przez cały czas. Głównym punktem kotwiczenia zawsze powinien być główny pień drzewa lub duża, zdrowa gałąź odchodząca od pnia, jak najbliższej miejsca połączenia pnia i gałęzi.

⚠ UWAGA / Nie należy stosować przekierowanego końca liny w celu kontrolowania swojej pozycji lub zejścia. Trzymanie przekierowanego końca liny może spowodować złożenie się urządzenia i nieoczekiwany zjazd, a koniec liny będzie się przesuwał w dionach szybciej dzięki przewadze mechanicznej. Jeśli dojdzie do niekontrolowanego zjazdu, zwolnij linę i urządzenie, aby umożliwić zablokowanie się urządzenia Rope Runner Pro. (rys. 8I)

9 \ INFORMACJE DODATKOWE

Okres eksploatacji / Przy prawidłowym przechowywaniu, w stanie nieużywany, okres eksploatacji produktu jest nieograniczony. (rys. 9A) Bardzo trudno jest oszacować okres eksploatacji ze względu na zróżnicowane warunki użytkowania i przechowywania.

Jednak poniższe czynniki mogą znacznie zmniejszyć wytrzymałość produktu, a tym samym okres jest eksploatacji: nieprawidłowe użytkowanie, zatrzymanie poważnego upadku, odkształcenia mechaniczne, upadek z wysokości na produkt, ogólne zużycie, zanieczyszczenie chemiczne i termiczne.

Oba słupki urządzenia (górną i dolną) mogą się z czasem zużyć. W takim przypadku konieczne będzie dostosowanie wcześniej przetestowanych ustawień tarcia lub zwiększenie średnicy liny. Jeśli urządzenie nie jest już w stanie przejść testów działania i obciążenia (punkt 6), należy je naprawić lub wycofać z użytkowania.

Czyszczenie / W razie potrzeby urządzenie należy umyć czystą wodą, a następnie zostawić je do całkowitego wyschnięcia. Urządzenie należy dezynfekować przy użyciu materiałów, które nie mają szkodliwego wpływu na użytkownika sprzętu. Urządzenie należy przechowywać w suchym miejscu, w umiarkowanej temperaturze oraz unikać narażenia na działanie chemikaliów. (rys. 9B–9C)

Przechowywanie i transport / Urządzenie należy przewozić w suchym miejscu, w umiarkowanej temperaturze oraz chronić przed działaniem chemikaliów. Urządzenie nierozpakowane należy przechowywać w chłodnym, suchym, ciemnym miejscu w środowisku neutralnym chemicznie, z dala od nadmiernego ciepła lub źródeł ciepła, wysokiej wilgotności, ostrych krawędzi, korozji lub innych możliwych przyczyn uszkodzeń. Nie przechowywać, gdy urządzenie jest mokre. (rys. 9D)

Naprawy lub modyfikacje / Nie wolno naprawiać ani modyfikować produktu w żaden sposób bez wyraźnej pisemnej zgody producenta. (rys. 9E)

Smarowanie / Urządzenie należy smarować co 1000 godzin użytkowania lub co roku, jeśli dotyczy. Do punktu smarowania należy wlać kilka kropel smaru na bazie oleju mineralnego 3-IN-ONE. Pozostawić do wsiąknięcia. Smarowanie należy przeprowadzić po czyszczeniu. (rys. 9F)

Zaprzestanie użytkowania / Należy natychmiast zaprzestać korzystania z urządzenia, jeśli:

- Produkt nie przeszedł którejkolwiek z kontroli (przed, w trakcie, po użyciu oraz kontroli okresowej).
- Produkt spadł z wysokości lub został znacznie obciążony.
- Produkt został niewłaściwie użyty, zmodyfikowany, uszkodzony lub wystawiony na działanie szkodliwych chemikaliów. (rys. 9E, patrz str. 12)
- Istnieją wątpliwości, co do integralności produktu.

Starzenie się sprzętu / Produkt może stać się przestarzały przed końcem jego okresu eksploatacji. Może to wynikać ze zmian w obowiązujących normach, przepisach, prawodawstwie, z rozwoju nowych technik, niekompatybilności z innym sprzętem itp.

Plan ratunkowy / Należy przygotować plan akcji ratunkowej na wypadek sytuacji kryzysowej PRZED rozpoczęciem pracy. Ponadto użytkownik i/lub pracodawca powinien posiadać udokumentowany plan ratunkowy i mieć możliwość jego realizacji. To oznacza odpowiednie przeszkolenie w zakresie niezbędnych technik ratowniczych.

10 \ IDENTYFIKOWALNOŚĆ I OZNACZENIA

Nie wolno usuwać żadnych oznaczeń ani etykiet. Oznaczenia muszą być czytelne przez cały okres eksploatacji produktu. Produkt można zidentyfikować na podstawie jego własnych oznaczeń oraz niniejszej instrukcji obsługi. W przypadku odsprzedaży sprzętu, dla bezpieczeństwa użytkownika istotne jest, aby odsprzedaźca udostępnić niniejszą instrukcję obsługi

w języku kraju, w którym produkt jest sprzedawany.

Patrz str. 13 (1) limit obciążenia operacyjnego, (2) orientacja podczas użycia, (3) przeczytać instrukcję, (4) średnica liny, (5) jeden użytkownik, (6) identyfikacja modelu, (7) numer seryjny, (8) miesiąc produkcji, (9) rok produkcji, (10) oznaczenie CE zgodne z rozporządzeniem (UE) 2016/425, (11) specyfikacja techniczna, (12) producent, (13) jednostka notyfikowana odpowiedzialna za kontrolę produkcji, (14) kompatybilny z linami typu A zgodnymi z normą EN 1891.

11 \ CZĘŚCI ZAMIENNE (Z MOŻLIWOŚCIĄ ZAKUPU)

- Górny słupek regulacyjny (nr kat. 54110)
- Dolny słupek (nr kat. 54115)
- Zestaw korpusu tarcowego (nr kat. 54120)
- Trzpień Slic ze stali nierdzewnej (nr kat. 54444)

Gwarancja / Firma Notch Equipment udziela na ten produkt bezterminowej gwarancji na wszelkie wady materiałowe lub produkcyjne. Gwarancja nie obejmuje normalnego zużycia, korozji, modyfikacji lub zmian, nieprawidłowego użytkowania lub przechowywania, niewłaściwej konserwacji, przypadkowego uszkodzenia, zaniedbania lub użytkowania, do którego produkt nie jest przeznaczony.

CZ

▲ VAROVÁNÍ

Činnosti, při kterých je používáno použití tohoto zařízení jsou vysoce nebezpečné. Uživatel produktu je výhradně zodpovědný za své činy a rozhodnutí.

Před použitím tohoto zařízení musí uživatel:

- Přečíst si a pochopit veškeré pokyny k použití.
- Pochopit, přijmout a zvážit veškerá rizika a odpovědnosti za všechno poškození, zranění nebo smrt, které mohou být výsledkem použití tohoto zařízení.
- Získat potřebné školení o jeho správném použití od kvalifikovaného a povolaného školitele.
- Plně pochopit a přijmout jeho schopnosti a omezení.
- Osoby s jakýmkoli známým zdravotním stavem, který by mohl ovlivnit jejich bezpečnost při používání tohoto zařízení, by jej neměly používat.

- Kdokoli, kdo používá toto zařízení, by měl mít kopii těchto pokynů, měl by je pochopit a obracet se na ně před každým použitím.
- V pracovním prostředí buďte velmi opatrní a vyvarujte se nebezpečí, např. tepelným šokům nebo úrazům elektrickým proudem, mechanickým nárazům, extrémním teplotám, chemickým činičům, elektrické vodivosti.
- Chraňte všechny součásti systému před ostrými hranami, řezáním, odřením, působením klimatických podmínek a kyvadlovými pády.
- Není možné, aby vám tyto pokyny vysvětlily vše, co potřebujete vědět, proto vyhledejte profesionální školení.
- Nepoužívejte v ledových podmínkách se ledovatelými provazy.
- Kdykoli je to možné, použijte jištění, protože redundance v systémech pracovních lan zajišťuje bezpečnost, pokud by některá součást systému někdy selhala.



NEDODRŽENÍ NĚKTERÝCH Z TĚCHTO VAROVÁNÍ MŮŽE MÍT ZA NÁSLEDEK ZÁVAŽNÉ PORANĚNÍ NEBO SMRT.

VAROVNÉ SYMBOLY



SITUACE ZAHRNÚJÍCÍ RIZIKO PORANĚNÍ NEBO SMRT



DŮLEŽITÉ VAROVÁNÍ KVŮLI BEZPEČNOSTI NEBO POUŽITÍ



NEKOMPATIBILITA

ÚVOD

Tyto pokyny vysvětlují správné použití zařízení. Jsou zde popsány jen určité techniky a druhy použití. Uživatel musí mít vždy důkladné znalosti a pracovní znalosti o lanových lezeckých technikách a schopnost posoudit bezpečnostní rizika.

Projděte si všechny varovné symboly.

Za dodržování všech varování a správné používání zařízení nese výhradní odpovědnost uživatel. Jakékoli zneužití tohoto zařízení vytvoří další nebezpečí. Pokud máte pochybnosti nebo potíže s pochopením těchto pokynů, kontaktujte společnost NotchEquipment.

1 \ OBLAST POUŽITÍ

Osobní ochranná pomůcka (OOP) používaná pro ochranu proti pádu.

Maximální pracovní zátěž: 130 kg (287 lb)

Zařízení Rope Runner Pro / Zařízení pro postupové třecí lano pro péči o strom na jednoduchém laně (SRS = stacionární lanový systém) nebo zdvojeném laně (MRS = pohyblivý lanový systém). (Obr 1A & 1B)

Tento výrobek nesmí být používán k žádným jiným účelům, než pro které je určen.

Stacionární lanový systém (SRS) / Zařízení Rope Runner Pro lze použít k výstupu, sestupu a udržení pozice na jediném provazu lana bez potřeby dalšího tření.

Pohyblivý lanový systém (MRS) / Zařízení Rope Runner Pro lze také použít k výstupu, sestupu a udržení pozice na jednom laně zdvojeném přes kotevní bod a připojeném zpět k stroji uživatele.

Odpovědnost / VAROVÁNÍ / Činnosti zahrnující použití tohoto zařízení jsou vysoce nebezpečné. Uživatel produktu je výhradně zodpovědný za své činy a rozhodnutí.

Před použitím tohoto zařízení musíte:

- Přečtěte si a pochopte veškeré pokyny k použití.
- Pochopte, přijměte a zvažte veškerá rizika a odpovědnosti za všechno poškození, zranění nebo smrt, které mohou být výsledkem použití tohoto zařízení.
- Získejte potřebné školení o jeho správném použití od kvalifikovaného a povolaného školitele.
- Plně pochopte a přijměte jeho schopnosti a omezení.



Nedodržení některých z těchto varování může mít za následek závažné poranění nebo smrt.

Pokud nejste schopni tyto pokyny dodržovat, nepoužívejte toto zařízení.

Práce ve výškách je velice nebezpečná činnost, která může vést k závažnému poranění nebo smrtelnému úrazu. Musíte osobně převzít odpovědnost za seznámení se s používáním a

bezpečnostními opatřeními, která se vztahují na toto zařízení. Pamatujte, že neexistuje lepší návod než je ten od vyškoleného instruktora. Trénujte používání tohoto zařízení, ověřujte, zda již plně chápete jeho fungování, a pokud máte pochybnosti, zeptejte se kompetentní osoby! Neprovádějte žádné úpravy ani doplňování zařízení bez předchozího písemného souhlasu výrobce. Jakákoli oprava smí být provedena pouze výrobcem. Produkt nesmí být používán za hranicemi své kapacity nebo k jiným účelům, než pro které je určen.

2 \ NÁZVOSLOVÍ DÍLŮ

(1) Slic Pin z nerezové oceli, (2) Pták, (3) Horní nastavovací sloupek, (4) Nastavení pro úpravu tření, (5) Páka, (6) Dolní sloupek, (7) Záchytný bod pro výstup SRS, (8) Pákové zajišťovací rameno, (9) Hliníkový Slic Pin, (10) Kládka, (11) Třecí tělo, (12) Hlavní záchytný bod, (13) Mazací port.

Hlavní materiály: Hliníková slitina, nerezová ocel

3 \ INSPEKCE A BODY, KTERÉ JE TŘEBA OVĚROVAT

Před každým použitím

- Zkontrolujte všechny díly, zda nevykazují praskliny, deformace, korozi, opotřebení, ostré hrany, otěpy a zda jsou v dobrém stavu.
- Ověřte správné zabezpečení Slic Pinu z nerezové oceli.
- Ověřte, zda je horní nastavovací sloupek pevně zajištěn.
- Ověřte, zda pták udržuje správnou a dostatečnou sílu proti lanu, aby udržel Rope Runner v klidu.
- Ověřte, zda se pták otáčí plynule a zda je jeho pružina funkční (pružina musí ptákoví umožnit zpětný ráz bez odporu).
- Ověřte, zda je dolní sloupek pevně zajištěn.
- Ověřte správné zabezpečení Slic Pinu z hliníku.
- Ověřte, zda je přítomen záchytný bod pro výstup SRS a zda se volně otáčí.
- Ověřte, zda se páka plynule otáčí.
- Ověřte správné zabezpečení pákového zajišťovacího ramene.
- Ověřte, zda se kládka volně otáčí.
- Ověřte, zda se volně otáčí třecí tělo.
- Ověřte, zda je přítomen hlavní záchytný bod a zda se volně otáčí.

- Ujistěte se, zda se otevírá zařízení Rope Runner Pro.
- Ověřte čitelnost značení.
- Přetížení nebo dynamické zatížení zařízení pro nastavení lana může poškodit kotevní šňůru.
- Položka by měla být považována za položku pro osobní použití. Nikomu ji nepůjčujte.
- Pokud produkt neprojde všemi body kontroly, měl by být z provozu vyřazen.

Během použití / Pravidelně kontrolujte a sledujte stav produktu a konektorů lezeckého systému. Zajistěte, aby všechny součásti zařízení byly vzájemně správně umístěny.

Podrobná kontrola / Kromě kontrol před, během a po každém použití musí být alespoň každých 12 měsíců nebo častěji provedena podrobná kontrola příslušným inspektorem v závislosti na faktorech, jako jsou legislativa, typ zařízení, četnost použití, podmínky prostředí. Bezpečnost uživatelů závisí na trvalé účinnosti a životnosti zařízení. Pravidelné podrobné kontroly musí být prováděny kompetentní inspekční osobou, přičemž v souladu s pokyny výrobce. Pořídte si kopii těchto pokynů a používejte jednu z nich jako trvalý záznam pro prohlídku.

4 \ KOMPATIBILITA

Je velmi důležité, aby byly dodržovány principy v tomto průvodci a aby byla věnována péče výběru správné kotevní šňůry. Různé typy kotevních šňůr mohou změnit bezpečné fungování tohoto zařízení. Je také důležité mít na paměti, že se vlastnosti kotevní šňůry mohou při používání měnit, zejména díky opotřebování, vlhkosti, špíně nebo opakovanému sestupu přes stejnou část kotevní šňůry za krátký časový úsek.

Ověřte, zda je produkt kompatibilní s ostatními používanými součástmi systému (kompatibilní = dobrá funkční interakce).

Zařízení používané společně s Rope Runner Pro musí splňovat příslušné normy pro vaši zemi. Soulad s pravidly mimo EU: Schváleno s použitím lan arboristického stupně. Soulad s pravidly v EU: v souladu s označením CE se smí používat pouze lana 11 mm - 13 mm typu A, která splňují normu EN 1891:1998. Při použití více kusů zařízení jako systému je třeba postupovat podle pokynů pro každý kus zařízení. Toto zařízení není vhodné pro použití v systému pro zachycení pádu, pokud samotný systém není v souladu s dalšími příslušnými normami. Jediné přijatelné zařízení pro přidržení těla, které lze použít v systému zachycení pádu, je celotělový postroj. Z bezpečnostních důvodů je bezpodmínečně nutné ověřit před každým použitím potřebný volný prostor pod uživatelem, aby

v případě pádu nedošlo v dráze pádu ke kolizi se zemí nebo jinou překážkou.

VAROVÁNÍ / Výkon produktu může být ovlivněn faktory životního prostředí, stavem lana a stavem zařízení Rope Runner Pro. Následujte kroky uvedené v části „Princip fungování a zátěžová zkouška“ a vyzkoušejte lano a ověřte nastavení tření před šplháním.

Zkouška technických vlastností číslo 53420-2021 byla provedena pomocí nástrojů 13 mm EdelridDirection Up se zátěží o hmotnosti 130 kg s použitím nastavení tření úrovně 3 a 11 mm TeufelbergerFly s nastavením zatížení o hmotnosti 130 kg a tření úrovně 1.

Rope Runner Pro je kompatibilní POUZE s karabinami s dvojitým zamykáním podle EN 362:2004 nebo EN 12775:2013. Pro optimální výkon doporučujeme použít oválné karabiny.

5 \ INSTALACE

- Umístěte Rope Runner Pro tak, aby hlavní záchytný bod směřoval k vám.
- Stiskněte obě kovové úchytky Slic Pin z nerezové oceli, aby kolík mohl projít jednou boční deskou sestavy ptáka. Není nutné úplně odstraňovat rychlý kolík ze sestavy ptáka.
- Vložte lano mezi Slic Pin a horní nastavovací sloupek (Obr. 5A). Ujistěte, zda lano prošlo skrz (horní část) horní nastavovací sloupek.
- Zavřete a zajištěte Slic Pin tlačem Slic Pin skrz boční desku. Zajistěte, aby obě kovové úchytky Slic Pin uvolňovaly boční desku (Obr. 5B).

VAROVÁNÍ / Pokud obě úchytky kolíku nevyčistí boční desku, nepoužívejte Rope Runner Pro. Slic Pin musí být zcela zanořen, zapojen a znehybněn veškerými vlákny lana, aby byla zajištěno správné zabezpečení. Pokud tak neučiníte, může to vést k selhání produktu, které způsobí vážné zranění nebo smrt. (Obr. 5C)

- Otevřete pákové zajišťovací rameno stlačením obou kovových úchytek hliníkového Slic Pinu, čímž umožníte kolíku projít jednou stranou sestavy pákového zajišťovacího ramene.
- Otáčejte sestavou pákového zajišťovacího ramene po směru hodinových ručiček a vložte lano mezi dolní sloupek a třecí tělo. (Obr. 5D)
- Zavřete a zajištěte sestavu pákového zajišťovacího ramene. Zajistěte, aby obě kovové úchytky hliníkového Slic Pinu

uvolňovaly boční desku.

- Otevřete kladku stisknutím obou kovových úchytlů hliníkového Slic Pinu a nechte hliníkový Slic Pin projít jednu stranou sestavy kladky. (Obr. 5D)
- Vložte lano mezi třecí tělo a kladku. (Obr. 5D)
- Ověřte správnou polohu lana. (Obr. 5E)
- Zavřete a zajistěte sestavu kladky (Obr.5F). Zajistěte, aby obě kovové úchytky hliníkového Slic Pinu uvolňovaly boční desku.

Úprava tření

- Před prvním použitím zajistěte horní nastavovací sloupek do polohy č. 1 (Obr. 5G). Pomocí přiloženého klíče M5 povolte oba vnější šrouby a umístěte sloupek do výchozí polohy. Poloha č. 1 zajistí maximální tření lana pro Rope Runner Pro.
- Pokud toto nastavení tření nerozhodíte instalací lana, snižujete tření pohybem horního nastavovacího sloupku po jednotlivých krocích, dokud nedosáhnete optimálního nastavení tření.
- Utáhněte oba vnější šrouby a zajistěte sloupek v pevné poloze.
- Jakmile provedete „Princip fungování a zátěžová zkouška“, upravte sloupek na optimální tření podle typu lana, průměru a hmotnosti lezce.

Při instalaci nového lana nebo při výměně lan vždy provedte nastavení tření.

Nezačínajte s lezením, dokud neprovedete kroky uvedené v části Princip funkce a zátěžová zkouška.

6 \ PRINCIP FUNKCE A ZÁTĚŽOVÁ ZKOUŠKA

- Zařízení Rope Runner Pro se posouvá po laně, zastavuje a klesá jak u systému SRS tak u MRS. (Obr. 6A-6F)
- Nainstalujte zařízení Rope Runner Pro na lezecký provaz.
- S použitím schválené karabiny se dvěma zámkami se připojte k hlavnímu záchytnému bodu zařízení Rope Runner Pro. Abyste zabránili náhodnému sestupu, uvažte pod zařízením Rope Runner Pro záračkový uzel (Obr. 6G).
- Na úrovni země postupně zvyšujte tělesnou hmotnost směrem do Rope Runner Pro. Zavádějte do systému mírné „odrážení“ a pokud dojde k prokluzu, zvýšte nastavení tření. (Obr. 6H). Správné nastavení tření naleznete v sekci Nastavení tření této příručky.
- Zajistěte správné vyrovnání konektoru. (Obr. 6I- Obr. 6J)

VAROVÁNÍ / Před prací ve výšce proveďte všechny zkoušky funkčnosti a zátěžové zkoušky s Rope Runner Pro na úrovni země v bezrizikovém prostředí. Tření může vyžadovat další seřízení, pokud je na laně detekován neúmyslný sestup, přepínání metod šplhání, jako je přepnutí z používání Pohyblivého systému lan (MRS) na Stationární systém lan (SRS), změny prostředí (teplota, vlhkost atd.), nebo změna nové, alternativní konstrukce nebo průměru lana.

Před každým použitím zařízení Rope Runner Pro vždy vyzkoušejte!

7 \ PŘEDBĚŽNÁ OPATŘENÍ PRO POUŽITÍ

- Zůstaňte pod kotvou a zajistěte, aby byl kotvení bod ve správné poloze. Zajistěte, aby byl lezecký systém napnutý, aby nedošlo k dynamickému rázovému zatížení lana. (Obr. 7A)
- Nepoužívejte při nastavení MRS záchytný bot pro vzestup SRS. (Obr. 7B)
- Během používání zajistěte, aby se zařízení Rope Runner Pro neohýbalo přes cizí objekty. (Obr. 7C)
- Zajistěte správné vyrovnání konektoru. (Obr. 7D)
- Jakýkoli tlak na ptáka představuje riziko pádu. Sledujte své vybavení a prvky prostředí. (Obr. 7E)
- Zajistěte dostatečné oddělení mezi zařízením Rope Runner Pro a statickou stranou lezeckého provazu MRS a zabraňte tak veškerému rušení mezi lanem a ptákem na zařízení Rope Runner Pro. Ukázka s použitím kladky Notch Rook. (Obr. 7F)
- Uchovávejte vlasy a volné oblečení mimo dosah pohyblivých částí. (Obr. 7G)
- Odpojte no výstupu karabinu nebo alternativní konektor ze záchytného bodu SRS, nenechávejte žádný konektor pověšený na záchytném bodě SRS. (Obr. 7H)

8 \ POUŽITÍ

Ovládání pohybu lana / Tření lana se uvolňuje vyvíjením tlaku dolů na přední hranu ptáka, což umožňuje horolezci sestoupit. Pro omezení rychlosti toku lana je účinné použití druhé ruky pod zařízením Rope Runner Pro. (Obr. 8A-8B)

Výstup / Proveďte výstup pomocí nožního a/nebo kolenového ascenderu. (Obr. 8C) V kombinaci lze použít ruční ascender, ale NIKDY s žádným typem postroje. (Obr. 8D) Ascender by mohl být blokován, což by ho přivedlo do kontaktu se zařízením Rope Runner Pro.

VAROVÁNÍ / Při použití smyčky by váha uživatele mohla způsobit její sestup přímo na horní část zařízení Rope Runner Pro. Jakýkoli kontakt s horní částí Rope Runner Pro může způsobit pokles a další kontakt může způsobit nekontrolovaný sestup, což může mít za následek vážné zranění nebo smrt.

Jakákoli součást nebo kombinace součástí použitých k připojení zařízení Rope Runner k strojírně nesmí být tak dlouhá, aby zařízení nebylo v dosahu uživatele. Pokud používáte nastavitelný můstek, zařízení musí být udržováno v dosahu.

Nedovolte, aby se zařízení Rope Runner Pro dostalo mimo dosah uživatele.

Sestup / Chcete-li uvolnit tření a zahájit sestup, vyvíjejte tlak směrem dolů na přední okraj ptáka. Chcete-li sestup zastavit, uvolněte veškerý tlak ze zařízení Rope Runner Pro. (Obr. 8E) Plíživý a nekontrolovaný sestup jsou možné díky řadě faktorů, mimo jiné:

- Nesprávná velikost nebo typ lana.
- Opotřebování součástí.
- Nesprávné použití nebo instalace.

Pokud se objeví plíživý nebo nekontrolovaný sestup, tlačeťte nahoru na sestavu ptáka a zastavte nebo zpomalte sestup.

VAROVÁNÍ / Toto zařízení nemá žádnou funkci panického poplachu. Zastavení vyžaduje kompletní uvolnění zařízení. Pokračující tlak směrem dolů na ptáka bude mít za následek rychlý sestup vedoucí k potenciálnímu zranění nebo smrti. Dávejte si pozor na vysoké teploty během dlouhých sestupů. Máte-li podezření na vysoké teploty, sledujte stav vašeho lana a prohlédněte jej kvůli poškození.

Boční pohyb

- Přesouvejte se směrem od kotevního bodu stlačení sestavy ptáka zařízení Rope Runner Pro a tím, že umožníte průchod lana směrem nahoru zařízením. (Obr. 8F)
- Chcete-li se vrátit směrem ke kotevnímu bodu, zatáhněte za lano dolů a ven skrz spodní část zařízení a současně postupujte směrem ke kotevnímu bodu. (Obr. 8G)
- Nikdy nedovolte, aby ve do vašem systému vzniklo uvolnění místo! Vždy udržujte napětí v systému, abyste zabránili nebezpečnému nárazu! (Obr. 8H)
- Zůstaňte stále pod kotvou s napětím na lezecké dráze. Jako hlavní kotvu vždy používejte hlavní kmen stromu nebo velkou zdravou boční větev z kmene co nejlépe spojení kmene a větve.

VAROVÁNÍ / Nepoužívejte přesměrovaný ocas lana ke kontrole své polohy nebo sestupu. Držení přesměrovaného ocasu lana může zařízení zhroutit, způsobit neočekávané klesání a ocas bude vašimi rukama proklouzávat rychleji kvůli mechanické výhodě. Dojde-li k nekontrolovanému sestupu, uvolněte lano a zařízení a umožněte tak zachycení zařízení Rope Runner Pro. (Obr. 8I)

9 \ DALŠÍ INFORMACE

Životnost / Při správném skladování a v nepoužitém stavu má produkt neurčitou životnost. (Obr. 9A) Kvůli různým podmínkám použití a skladování je velmi obtížné odhadnout životnost.

Následující prvky však mohou výrazně snížit pevnost produktu a následně jeho životnost: nesprávné použití, zachycování při těžkém pádu, mechanická deformace, pád z výšky na produkt, všeobecné opotřebení, chemické a tepelné znečištění.

Horní a dolní sloupky zařízení se mohou časem opotřebovat. Pokud k tomu dojde, budete muset upravit dříve testované nastavení tření nebo zvětšit průměr lana. Pokud zařízení již nemůže projít funkčním principem a zátěžovým testem, (sekce 6), je čas na opravu nebo výměnu z provozu.

Čištění / Je-li to nutné, čistěte pomocí čisté vody a potom nechte úplně uschnout. Dezinfikujte pomocí materiálů, které nemají žádný škodlivý účinek na uživatele zařízení. Skladujte na suchém místě daleko od extrémů tepla a chladu a vyhněte se vystavení chemikáliím. (Obr. 9B-9C)

Skládování a přeprava / řepavujte na suchém místě daleko od extrémů tepla a chladu a vyhněte se vystavení chemikáliím. Skladujte nezabalené na chladném, suchém a tmavém místě, v chemicky neutrálním prostředí daleko od nadměrného tepla nebo zdrojů tepla, vysoké vlhkosti, ostrých rohů, zdrojů koroze nebo dalších možných příčin poškození. Neskladujte mokré. (Obr. 9D)

opravy nebo úpravy / Neopravujte nebo neměňte váš produkt žádným způsobem, dokud to není specificky písemně povoleno výrobcem. (Obr. 9E)

Mazání / Provádějte mazání každých 1 000 hodin používání nebo každý rok, pokud je to nutné. Aplikujte pár kapek maziva 3-IN-ONE MilneraOilLubricant do mazacího portu. Nechejte vsáknout. Mazání by mělo být prováděno po vyčištění. (Obr. 9F)

Kdy vyřadit zařízení z provozu / Okamžitě vyřadte zařízení z provozu, pokud:

- Produkt neobstojí při jakékoli prohlídce (před, během, po

- použití a po občasně hloubkové prohlídce).
- Bylo vystaveno pádu nebo bylo značně zatíženo.
- Bylo špatně použito, pozměněno, poškozeno nebo vystaveno škodlivým chemikáliím. (Obr. 9E, viz strana 12)
- Existuje jakákoli pochybnost ohledně jeho soudržnosti.

Zastarávání / Produkt se může před koncem své životnosti stát zastaralým. Důvody mohou zahrnovat změny platných norem, předpisů, legislativy, vývoj nových technik, nekompatibilitu s jiným zařízením atd.

Záchranný plán / PŘED zahájením práce je důležité vytvořit plán záchrany pro případé nouze. Je také důležité zajistit, aby uživatel a/nebo zaměstnavatel měli zdokumentovaný záchranný plán a mohli jej realizovat. To znamená adekvátní školení v oblasti nezbytných záchranných technik.

10 \ SLEDOVATELNOST A ZNAČENÍ

Neodstraňujte žádné značky ani štítky. Značky musí zůstat čitelné po celou dobu životnosti produktu. Produkt lze dohledat pomocí jeho vlastních značek a této uživatelské příručky. Pokud bude toto zařízení znovu prodáno, je pro bezpečnost uživatele důležité, aby prodávající poskytl tuto uživatelskou příručku v jazyce země, ve které je výrobek prodáván.

Viz strana 13 (1) Limit pracovní zátěže, (2) Orientace použití, (3) Přečtěte si pokyny, (4) Průměr lana, (5) Samostatný uživatel, (6) Identifikace modelu, (7) Sériové číslo, (8) Měsíc výroby, (9) Rok výroby, (10) Značení CE je ve shodě s Nařízením (EU) 2016/425, (11) Technický popis, (12) Výrobce, (13) Orgán pro uvědomění v případě kontroly výroby, (14) Kompatibilitní s hostitelskými lany typu A EN 1891.

11 \ NÁHRADNÍ DÍLY (DOSTUPNÉ PŘI ZAKOUPENÍ)

- Horní nastavovací sloupek (položka č. 54110)
- Dolní sloupek (položka č. 54115)
- Souprava třecího těla (položka č. 54120)
- Slíc Pin z nerezové oceli (položka č. 54444)

Záruka / Společnost NotchEquipment vztahuje na tento výrobek záruku na celou dobu životnosti proti jakýmkoli vadám v materiálech nebo výrobě. Záruka se na tento výrobek nevztahuje v případě běžného opotřebení, oxidace, úprav nebo změn, nesprávného použití nebo skladování, špatné údržby, náhodného poškození, nedbalosti nebo jakéhokoliv použití, ke kterému nebyl produkt určen.

ET

▲ HOIATUSED

Kõnealuse seadme kasutamist hõlmavad tegevused on loomupäraselt ohtlikud. Toote kasutaja kannab ainuvastutust oma tegevuste ja otsuste eest.

Enne seadme kasutamist peab kasutaja:

- Läbi lugema kõik kasutusjuhised ja neist aru saama.
- Aru saama kõigist riskidest ja kohustustest, aktsepteerima kõiki riske ja kohustusi ning võtma endale kõik riskid ja kohustused seoses kõigi kahjude, vigastuste või surmaga, mis võivad juhtuda seadme kasutamisel.
- Täielikult mõistma ja aktsepteerima selle võimalusi ja piiranguid.
- Seadme kasutamise ajal nende ohutust mõjutada võivate teadaolevate meditsiiniliste seisunditega isikud ei tohiks seadet kasutada.
- Kõigil, kes seda seadet kasutavad, peab olema olemas eksemplar kõnealuste juhistega, millest nad peavad aru saama ja mille nad peavad enne igakordset kasutamist läbi lugema.
- Töökeskkonnas peab olema äärmiselt ettevaatlik ja vältima ohte, nt termo- või elektrilöögid, mehaanilised mõjud, äärmuslikud temperatuurid, keemilised reaktiivid, elektrijuhtivus.
- Süsteemi kõiki komponente tuleb kaitsa teravate servade, sisselõigetega, abrasiooni, kliimarisikide ja pendlifekti eest.
- Juhistes ei ole võimalik selgitada kõike, mida teil teada vaja; otsige professionaalse väljaõppe võimalusi.
- Mitte kasutada jäistes oludes või jäätunud trossiga.
- Kui vähegi võimalik, kasutage varusüsteemi, kuna töökorras trossisüsteemi dubleerimine tagab ohutuse, kui mõni komponent peaks tõrkuma.



HOIATUSTE EIRAMINE VÕIB PÕHJUSTADA RASKEID VIGASTUSI VÕI SURMA.

HOIATUS SÜMBOLID



SOLUKORD, MILLEGA KAASNEB
VIGASTUSE VÕI SURMA OHT



OHUTUSE JA KASUTUSEGA SEOTUD
TÄHTIS HOIATUS



ÜHILDAMATUS

SISSEJUHATUS

Kõnealustes juhistes selgitatakse seadme õiget kasutust. Kirjeldatakse üksnes teatavaid võtteid ja kasutusviise. Kasutajal peavad alati olema praktilised teadmised põhjalik arusaam trossipõhistest ronimisvõtetest ja oskus hinnata ohutusega seotud riske.

Vaadake kõik hoiatussümbolid üle.

Kasutaja vastutab ainuiskuliselt kõigi hoiatuste järgimise ja seadme õige kasutamise eest. Seadme igasugune vale kasutus põhjustab täiendavat ohtu. Võtke ühendust Notch Equipmentiga, kui teil on kahtlusi või raskusi juhistest aru saamisega.

1 \ KASUTUSALA

Kukkumiskaitseks mõeldud isikukaitsevahend (IKV).

Maksimaalne töökoormus: 130 kg (287 lb)

Rope Runner Pro / järeleantav piduritross puude hooldamiseks kas ühes (SRS (Stationary Rope System) e stationaarne trossisüsteem) või kahe trossiga (MRS (Moving Rope System) e liikuv trossisüsteem). (loonised 1A - 1B)

Toodet ei tohi kasutada muuks otstarbeks kui see, milleks see on ette nähtud.

Statsioonaarne trossisüsteem (SRS) / Rope Runner Pro abil saab üles ronida, alla laskuda ja asendit hoida ühel trossikeermel, ilma vajaduseta täiendava hõõrdumise järele.

Liikuv trossisüsteem (MRS) / Rope Runner Pro abil saab ühtlasi üles ronida, alla laskuda ja asendit hoida ühel trossil, mis painutatakse ümber ankrupunkti ja ühendatakse tagasi kasutaja rakmete külge.

Vastutus / HOIATUS

Kõnealuse seadme kasutamist hõlmavad tegevused on loomupäraselt ohtlikud. Kasutaja kannab ainuvastutust oma tegevuste ja otsuste eest.

Enne seadme kasutamist peate:

- Läbi lugema kõik kasutusjuhised ja neist aru saama.
- Aru saama kõigist riskidest ja kohustustest, aksepteerima kõiki riske ja kohustusi ning võtma endale kõik riskid ja kohustused seoses kõigi kahjude, vigastuste või surmaga, mis võivad johtuda seadme kasutamisest; läbima asjakohase koolituse kvalifitseeritud ja pädeva juhendaja käe all, kes selgitab õiget kasutust.
- Täielikult mõistma ja aksepteerima selle võimalusi ja piiranguid.



Hoiatuste eiramine võib põhjustada raskeid vigastusi või surma.

Kui te ei ole võimeline juhiseid järgima, siis ärge seadet kasutage.

Kõrgustes töötamine on väga ohtlik ja võib lõppeda raskete vigastuste või surmaga. Peate võtma isikliku vastutuse selle seadme kasutamise ja ohutusmeetmete tundmaõppimise eest. Pidage meeles, et kõige parem õpetaja on väljaõppinud juhendaja. Harjutage selle seadme kasutamist, veenduge, et oleksite selle toimimises täielikult aru saanud, ja kui teil on kahtlusi, pöörduge pädeva isiku poole. Ärge tehke seadmes muudatusi ega täiendusi ilma tootja eelneva kirjaliku nõusolekuta. Ainult tootja tohib teostada seadme remonti. Toodet ei tohi kasutada väljaspool selle piiranguid ega muuks otstarbeks kui see, milleks see on ette nähtud.

2 \ OSADE LOETELU

1) Roostevabast terasest SLIC-splint; 2) tiib; 3) ülemine reguleeritav pollar; 4) hõõrdumise reguleerimise seaded; 5) hoob; 6) alumine pollar, 7) ülesronimise SRS-kinnituspunkt; 8) hoova lukustusvars; 9) alumiiniumist SLIC-splint; 10) rihmaratas; 11) hõõrdkere; 12) peamine kinnituspunkt; 13) määrdeava.

Põhimaterjalid: alumiiniumsulam, roostevaba teras

3 \ ÜLEVAATUS JA KONTROLLPUNKTID

Enne iga kasutuskorda

- Kontrollige kõiki osasid pragude, deformatsiooni, rooste, kulumise, teravate servade ja äärte ning nõuetekohase seisukorra suhtes.

- Veenduge, et roostevabast terasest SLIC-splint oleks turvaline.
- Veenduge, et ülemine reguleeritav pollar oleks korralikult kinnitatud.
- Veenduge, et lapats hoiab trossi korralikult ja piisavalt kinni, et Rope Runner Pro püsiks liikumatuna.
- Veenduge, et tiib pöörleks sujuvalt ja et selle vedru toimiks (vedru peab võimaldama tiival takistuse tagasi pörgata).
- Veenduge, et alumine pollar oleks korralikult kinnitatud.
- Veenduge, et alumiiniumist SLIC-splindid oleksid turvalised.
- Veenduge, et ülesronimise SRS-kinnituspunkt oleks olemas ja pöörleks vabalt.
- Veenduge, et hoob pöörleks sujuvalt.
- Veenduge, et hoova lukustusvars oleks turvaline.
- Veenduge, et rihmaratas pöörleks vabalt.
- Veenduge, et hõõrdkere pöörleks vabalt.
- Kontrollige, kas peamine kinnituspunkt on olemas ja pöörleb vabalt.
- Tagage Rope Runner Pro avanemine.
- Veenduge, et märgised oleksid loetavad.
- Trossi reguleerimisseadme ülekoormamine või dünaamiline koormamine võib kahjustada ankurdusvahendit
- Seadet tuleks pida isiklikuks kasutamiseks mõeldud seadmeks. Ärge seda kellelegi laenake.
- Kui toode ei läbi kõiki ülevaatuspunkte, tuleb see kasutus-est eemaldada.

Kasutamise ajal / Kontrollige regulaarselt toote seisundit ja ronimissüsteemi ühendusi ning jälgige neid. Veenduge, et kõik seadme komponendid oleksid üksteise suhtes õiges asendis.

Põhjalik ülevaatus / Lisaks ülevaatele enne iga kasutuskorda, kasutamise ajal ja pärast seda peab pädev juhendaja teostama põhjaliku ülevaate vähemalt kord iga 12 kuu tagant või sagedamini sõltuvalt sellistest teguritest nagu õigusaktid, seadme tüüp, kasutamise sagedus, keskkonnatingimused. Kasutaja ohutus sõltub seadme jätkuvast tühosusest ja kestvusest. Perioodilise põhjaliku kontrolli peab teostama pädev inspektor ranges vastavuses tootja juhistega. Tehke nendest juhistest koopia ja kasutage seda ülevaatuete registreerimiseks.

4 \ ÜHILDUVUS

Selles juhendis sisalduvate järgimine ning sobiva ankurdusvahendi hoolikas valimine on väga tähtis. Erinevad ankurdusvahendid võivad mõjutada seadme ohutut toimimist. Ühtlasi on tähtis teada, et

ankurdusvahendi omadused võivad kasutamisel muutuda, eelkõige kulumise, niiskuse, määrdumise või korduvate laskumiste tõttu ankurdusvahendi samas osas lühikeses aja jooksul.

Veenduge, et toode ühilduks kasutatava süsteemi muude komponentidega (ühilduv = hea vastastikune toimivus).

Rope Runner Proga kasutatavad seadmed peavad olema kooskõlas teie riigi vastavate standarditega. Kooskõla õigusnormidega väljaspool ELi: kinnitatud kasutamiseks koos dendroloogidele mõeldud trossidega. Kooskõla ELi õigusnormidega: kooskõlas CE-märgisega kasutatakse ainult 11 mm–13 mm trosse, mis vastavad standardi EN 1891:1998 A-tüübile. Mitme seadme kasutamisel ühe süsteemina tuleb järgida iga seadme kasutusjuhiseid. Seade ei sobi kasutamiseks kukkumise pidurdamise süsteemis, välja arvatud juhul, kui süsteem ise vastab muudele asjakohastele standarditele. Kukkumise pidurdamise süsteemis on ainus aksepteeritav keha kinnihoided kaitsevahend kogu keha kaitsvad rakmed. Ohutuse seisukohalt on hädavajalik enne iga kasutuskorda veenduda, et kasutaja all oleks vaba ruumi, nii et kukkumise korral ei toimuks kokkupõrget maapinnaga ning kukkumistele ei oleks muid takistusi.

▲ HOIATUS / Toote tühosust võivad mõjutada keskkonnategurid, trossi seisukord ja Rope Runner Pro seisukord. Järgige jaotises „Toimimise põhimõte ja koormuskatse“ loetletud samme, et trossi enne ronimist katsetada ja hõõrdejõu seade kontrollida.

Kooskõlas tehniliste spetsifikatsioonidega nr 53420-2021 kasutati testimiseks 13 mm trossi Ederlid Direction Up, mille mass oli 130 kg ja hõõrdejõu seade 3, ja 11 mm trossi Teufelberger Fly, mille mass oli 130 kg ja hõõrdejõu seade 1.

Rope Runner Pro ühildub AINULT topeltlukustuvate karabiinidega kooskõlas standardiga EN 362:2004 või EN 12775:2013. Optimaalseks jõudluseks soovitatatakse kasutada ovaalseid karabiine.

5 \ PAIGALDUS

- Paigutage Rope Runner Pro selliselt, et peamine kinnituspunkt on teie suunas.
- Vajutage mõlemale roostevabast terasest SLIC-splindile

metallist lapatsile nii, et splindi saaks viia läbi ühe tiiva küljleplaadi. Splinti pole vaja tiiva küljest täielikult eemaldada.

- Sisestage tross SLIC-splindi ja reguleeritava ülemise pollari vahelt (joonis 5A). Veenduge, et tross jookseks üle reguleeritava ülemise pollari (ülaosa).
- Sulgege ja fikseerige SLIC-splint, surudes selle läbi küljleplaadi. Veenduge, et SLIC-splindi mõlemad metall-lapatsid läbiksid küljleplaadi puhtalt (joonis 5B).

⚠ HOIATUS! / Kui mõlemad splindi lapatsid ei läbi küljleplaati puhtalt, ärge Rope Runner Pro kasutage. SLIC-splint peab olema täielikult sisestatud, haarduma ja seda ei tohi takistada trossikiud, et tagada ohutus. Vastasel korral võib toote tõrge põhjustada raskeid vigastusi või surma. (Joonis 5C)

- Avage hoova lukustusvars, vajutades mõlemale alumiiniumist SLIC-splindi metallist lapatsile nii, et splindi saaks viia läbi ühe hoova lukustusvarda külje.
- Pöörake hoova lukustusvart päripäeva ja sisestage tross alumise pollari ja hõõrdkere vahele. (Joonis 5D)
- Sulgege ja fikseerige hoova lukustusvars. Veenduge, et alumiiniumist SLIC-splindi mõlemad metall-lapatsid läbiksid küljleplaadi puhtalt.
- Avage hoova rihmaratas, vajutades mõlemale alumiiniumist SLIC-splindi metallist lapatsile nii, et alumiiniumist SLIC-splindi saaks viia läbi ühe rihmaratta külje. (Joonis 5D)
- Sisestage tross hõõrdkere ja rihmaratta plokki vahele. (Joonis 5D)
- Veenduge, et tross oleks õiges asendis. (Joonis 5E)
- Sulgege ja fikseerige rihmaratas (Joonis 5F). Veenduge, et alumiiniumist SLIC-splindi mõlemad metall-lapatsid läbiksid küljleplaadi puhtalt.

Hõõrdumise reguleerimine

- Enne kasutuselevõttu fikseerige ülemine reguleeritav pollar asendisse #1 (Joonis 5G). Keerake kompleksis oleva M5 mutrivõtmega mõlemad välispoldid lahti ja viige pollar lähteasendisse. Asend #1 tagab Rope Runner Pro maksimaalse trossi hõõrdejõu.
- Kui see hõõrdejõu seade takistab trossi paigaldamist, vähendage hõõrdejõudu, liigutades ülemist reguleeritavat pollarit samahaaval, kuni saavutate optimaalse hõõrdejõu seade.
- Keerake mõlemad välispoldid kinni, et pollar fikseerida.

- Kui olete teostanud jaotises „Toimimise põhimõtte ja koormuskatse“ kirjeldatud katse, reguleerige pollar trossi tüübile, läbimõõdule ja kasutaja kaalule vastavale optimaalsele hõõrdejõule.

Reguleerige hõõrdejõudu alati uue trossi paigaldamisel või trosside vahetamisel.

Ärge alustage ronimist enne kui jaotises „Toimimise põhimõtte ja koormuskatse“ kirjeldatud sammud on läbitud.

6 \ TOIMIMISE PÕHIMÕTE JA KOORMUSKATSE

- Rope Runner Pro liigub mööda trossi edasi, peatub ja laiskuba alla nii SRS- kui ka MRS-süsteemis. (Joonised 6A–6F)
- Paigaldage Rope Runner Pro ronimisliinile.
- Ühendage heakskiidetud toptellukustuva karabiini abil Rope Runner Pro peamise kinnituspunktiga. Juhusliku laskumise ennetamiseks siduge Rope Runner Pro alla kontrollisõlm (Joonis 6G).
- Suurendage maapinnal järkjärgult Rope Runner Prole rakendatavat kehakaalu. Sikutage süsteemi ettevaatlikult ülevalt-alla; libisemise korral suurendage hõõrdejõudu. (Joonis 6H). Õige hõõrdejõu määramiseks vaadake kasutusjuhendi hõõrdejõu reguleerimist käsitlevat jaotist.
- Veenduge, et pistik oleks õigesti joonendatud. (Joonised 6I–6J)

⚠ HOIATUS! / Enne kui asute kõrguses töötama, teostage kõik Rope Runner Pro toimimise ja koormuse katsed maapinnal riskivabas keskkonnas. Hõõrdejõudu võib olla vaja täiendavalt reguleerida, kui tuvastate trossi allalibisemist, lähete liikuvalt trossisüsteemilt (MRS) üle stationsaarsele trossisüsteemile (SRS), keskkonnatingimused (temperatuur, niiskus jms) muutuvad või kui hakkate kasutama uut teistsuguse konstruktsiooni või läbimõõduga trossi.

Katsetage Rope Runner Pro iga kord enne kasutamist!

7 \ ETTEVAATUSABINÕUD

- Seiske ankrud all ja veenduge, et ankrupunkt oleks õiges asendis. Veenduge, et ronimisüsteem oleks pinges all, et vältida trossi dünaamilise koormuse järsku suurenemist. (Joonis 7A)
- Ärge kasutage ülersonimise SRS-kinnituspunkti MRS-süsteemis. (Joonis 7B)
- Veenduge, et kasutamise ajal ei painduks Rope Runner Pro

üle võrkehade. (Joonis 7C)

- Veenduge, et pistik oleks õigesti joondatud. (Joonis 7D)
- Igasugune surve tiivale kujutab endast kukkumisohtu. Jälgige oma varustust ja keskkonnatingimusi. (Joonis 7E)
- Tagage piisav eraldatud Rope Runner Pro ja MRS-ronimisliini staatilise külje vahel, et ennetada takistusi trossi ja Rope Runner Pro tiiva vahel. Pildil kujutatud koos Notch ROOK rihmarattaga. (Joonis 7F)
- Hoidke juuksed ja avarad rõivad liikuvatest osadest eemal. (Joonis 7G)
- Ühendage pärast ülesronimist karabiin või alternatiivne pistik SRS-kinnituspunkti küljest lahti; ärge jätkke SRS-kinnituspunkti peale ühtegi pistikut. (Joonis 7H)

8 \ KASUTAMINE

Trossi liikumise kontrollimine

Trossi hõõrdejõud vabastatakse, avaldades allapoole suunatud survet tiiva esiservale, mis võimaldab ronijal alla laskuda. Trossi liikumiskiiruse tõhusaks piiramiseks võib kasutada teist kätt Rope Runner Pro all. (Joonised 8A–8B)

Üles ronimine / Ronige üles, kasutades jala ja/või põlve ronimisvahendit. (Joonis 8C) Nendega võib kombineerida käe ronimisvahendit, kuid MITTE KUNAGI köidikuid. (Joonis 8D) Ronimisvahend võib blokeeruda, mis võib viia selle kokkupuutesse Rope Runner Pro.

⚠️HOIATUS! / Riputusrihma kasutamisel, võib see kasutaja kaalu survel laskuda otse Rope Runner Pro peale. Igasugune kokkupuude Rope Runner Pro ülaosaga võib põhjustada laskumise ja kui kokkupuude kestab, siis võib laskumine muutuda juhitamatuks, mille tagajärjeks võib olla raske vigastus või surm.

Rope Runner Pro rakmete külge kinnitamiseks kasutatavad komponendid või komponendid kombinatsioonid ei tohi olla nii pikad, et kasutaja ei ulatu seadest vabalt haarama. Reguleeritava silila kasutamisel peab seade jääma haaramisulatasse.

Rope Runner Prod ei tohi kasutaja haardeulatusest välja lasta.

Laskumine / Hõõrdejõu vabastamiseks ja laskumise alustamiseks avaldage tiiva esiservale allapoole suunatud survet. Laskumise peatamiseks vabastage Rope Runner Pro täielikult surve alt. (Joonis 8E) Libisemist ja juhitamatut laskumist võivad põhjustada erinevad tegurid, matu hulgas:

- Vale suurusega või valet tüüpi tross.
- Komponentide kulumine.

- Vale kasutamine või paigaldus.

Libisemise või juhitamatu laskumise korral lükake tiiba üles, et laskumist pidurdada või aeglustada.

⚠️HOIATUS! / Seadmet ei ole paanikafunktsiooni. Pidurdamiseks tuleb seade täielikult vabastada. Pidev allasuunaline surve tiivale põhjustab kiire laskumise, mille tagajärjeks võib olla vigastus või surm. Arvestage sellega, et pikal laskumisel temperatuur tõuseb. Jälgige trossi seisukorda ja kõrge temperatuuri kahtlustamisel kontrollige trossi kahjustuste suhtes.

Külgliikumine

- Liikuge ankrupunktist kaugemale, vajutades Rope Runner Pro tiivale ja lastes trossil läbi seadme ülespoole liikuda. (Joonis 8F)
- Ankrupunktile lähenemiseks tõmmake trossi seadme alaosa kaudu alla- ja väljapoole, liikudes samal ajal ankrupunkti suunas. (Joonis 8G)
- Ärge laske kunagi süsteemil lõtvuda! Hoidke süsteem alati pinge all, et vältida ohtlikku ja järsku koormuse suurenemist! (Joonis 8H)
- Püsige pinge all olevat ronimisliinil alati ankru all. Kasutage põhiankruga alati puu peamist tüve või tüvest kasvavat suurt ja tervet oksa, mis oleks võimalikult tüve ja oksa ristumise koha lähedal.

⚠️HOIATUS! / Ärge kasutage oma asendi või laskumise juhtimiseks ümbersuunatud trossisaba. Ümbersuunatud trossisabast kinnihoidmisel võib seade järele anda, mis põhjustab ootamatu laskumise ja mehaanilise jõu tõttu liigub trossisaba teie käte vahel kiiremine. Juhitamatu laskumise korral laske trossist ja seadest lahti, et Rope Runner Pro saaks haarduda. (Joonis 8I)

9 \ LISATEAVE

Kasutustsükkel / Õigel ladustamisel on kasutamata toote kasutustsükkel piiramatu. (Joonis 9A). Kasutustsükli on erinevate kasutus- ja ladustustingimuste tõttu väga raske hinnata.

Toote tugevust ja sellest tulenevalt kasutustsükli võivad järgmised asjaolud siiski oluliselt vähendada: vale kasutus, tugev kukkumine pidurdamine, mehaaniline deformatsioon, toote kõrgusel kukkumine, üldine kulumine, kemikaalide ja kuumusega saastumine.

Seadme ülemised ja alumised pollarid võivad aja jooksul kuluda. Sellisel juhul peate kohandama varem testitud hõõrdejõu seadeid või suurendama trossi läbimõõtu. Kui seade enam

toimivuse põhimõttele ei vasta ja koormuskatset (jaotis 6) ei läbi, on aeg see remonti saata või kasutusest kõrvaldada.

Puhastamine / Vajadusel puhastada värske veega ja lasta täielikult kuivada. Desinfitseerimiseks kasutada vahendeid, millel puudub kahjulik toime seadme kasutajale. Hoida kuivas ja tühjades äärmuslikult kuum või külm, ning mitte lasta seadmel kokku puutuda kemikaalidega. (Joonised 9B–9C)

Ladustamine ja transport / Transportida kuivas kohas, mis ei ole äärmuslikult kuum või külm, ning mitte lasta seadmel kokku puutuda kemikaalidega.

Ladustada / lahti pakitult jahedas, kuivas ja pimedas ning keemiliselt neutraalses keskkonnas, kus ei esine liigse kuumu või külma allikaid, suurt niiskust, teravaid servi, korrosiivseid aineid või muid võimalikke kahjutekitajaid. Mitte ladustada märjas olekus. (Joonis 9D)

Parandamine või muutmine Ärge toodet mingil moel parandage või muutke, kui selleks puudub tootja konkreetne kirjalik luba. (Joonis 9E)

Määrimine / Määrige seadet iga 1000 kasutustunni või iga aasta tagant (võimaluse korral). Lisage määrdeavasse mõni tilk 3-ühes mineraalset määrdeõli. Laske imbuda. Määrimine peaks toimuma pärast puhastamist. (Joonis 9F)

Millal seade kasutusest eemaldada? / Eemaldage seade kohe kasutusest, kui

- Toode ei läbi ülevaastust (ülevaastust enne ja pärast kasutamist, kasutamise ajal ja perioodilist põhjalikku ülevaastust); see on kukkunud või seda on üle koormatud;
- Kui seda on valesti kasutatud, muudetud, see on kahjustada saanud või puutunud kokku kahjulike kemikaalidega. (Joonis 9E, vt lk 12);
- Toote terviklikkuse osas on kahtlusi.

Vananemine / Toode võib enne kasutustsükli lõppemist osutada vananenuks. Põhjuste seas võivad olla muudatused kehtivate standardites, määrustes, õigusaktides, uute tehnikate väljatöötamine, ühildamatus muude seadmetega jne.

Päästekava / ENNE töö alustamist on oluline koostada päästekava hädaolukorras toimimiseks. Samuti on tähtis tagada, et kasutajal ja/või tööandjal oleks olemas dokumenteeritud ja rakendatav päästekava. See hõlmab piisavat koolitust nõutavate päästemeetodite osas.

10. JÄLGITAVUS JA MÄRGISED

Ärge eemaldage märgiseid ega etikette. Märgised peavad kogu toote kasutusea jooksul olema loetavad. Toote jälgimine on

võimalik selle märgiste ja kõnealuse kasutusjuhendi alusel. Seadme edasimüümisel on kasutaja turvalisuse huvides oluline, et edasimüüja tagaks kasutusjuhendi selle riigi keeles, kus toode müüakse.

Vt lk 13 1) töökoormuse piirmäär; 2) kasutamise suund; 3) juhistega tutvumine; 4) trossi läbimõõt; 5) üks kasutaja; 6) mudeli tunnus; 7) seerianumber; 8) valmistamise

kuu; 9) valmistamise aasta; 10) CE-märgis vastab määruale (EL) 2016/425; 11) tehniline spetsifikatsioon; 12) tootja; 13) teavitatud asutus, kes vastutab tootmisohje eest; 14) vastab standardi EN 1891 A-tüüpi trossidele.

11. VARUOSAD (VÕIMALIK OSTA)

- Ülemine reguleeritav pollar (artikkel #54110)
- Alumine pollar (artikkel #54115)
- Hõõrdkere komplekt (artikkel #54120)
- Roostevabast terasest SLIC-splint (artikkel #54444)

Garantii / Notch Equipment annab sellele tootele eluaegse garantii materjalide või valmistamise defektide eest. Garantii ei hõlma toote normaalset kulumist, oksüdeerumist, modifitseerimist või muutmist, vale kasutamist või ladustamist, halba hooldust, juhuslikku kahjustumist, hooletust või mis tahes kasutust, mis ei vasta toote kasutusotstarbele.

INSPECTION RECORD

Inspections should be performed by a competent person whose training meets the applicable standards and/or laws for the inspection of life safety equipment.

An inspection log including the date, inspectors name, and result of the inspection should be kept as a permanent record.

It is best to issue new equipment to each user so they know its entire history. Use one copy as the permanent inspection record and keep the other with the equipment.

RECORD DE INSPECCIÓN (ESP)

Las inspecciones deben ser realizadas por una persona competente cuya capacitación cumple con los estándares aplicables y/o leyes para la inspección de equipos de seguridad de vida.

Un registro de inspección que incluya la fecha, el nombre del inspector y el resultado de la inspección debe mantenerse como permanente grabar.

Es mejor emitir nuevos equipos a cada usuario para que ellos conocer toda su historia. Use una copia como permanente registro de inspección y mantener el otro con el equipo.

DOSSIER D'INSPECTION (FR)

Des inspections doivent être effectuées par une personne compétente dont la formation répond aux normes ou aux lois applicables pour l'inspection de l'équipement de sécurité.

Un journal d'inspection incluant la date, le nom des inspecteurs et le résultat de l'inspection doit être conservé comme registre permanent.

Il est préférable de remettre un nouvel équipement à chaque utilisateur afin qu'il connaisse toute son histoire. Utilisez une copie comme registre d'inspection permanent. Conservez l'autre avec l'équipement.

REGISTRO D'ISPEZIONE (IT)

Le ispezioni devono essere eseguite da una persona competente la cui formazione soddisfi gli standard e/o le leggi applicabili per l'ispezione delle attrezzature di sicurezza.

Un registro delle ispezioni che includa la data, il nome degli ispettori e il risultato dell'ispezione va conservato come documento permanente.

È meglio rilasciare un nuovo equipaggiamento ad ogni utente

in modo che conosca tutta la sua storia. Usare una copia come registro permanente delle ispezioni e tenere l'altra con l'attrezzatura.

PRÜFPROTOKOLL (DE)

Die Prüfungen müssen von einer sachkundigen Person durchgeführt werden, deren Ausbildung den Normen und/oder Gesetzen entspricht, die für die Prüfung von Einrichtungen der Lebensicherheit gelten.

Ein Prüfprotokoll mit dem Datum, dem Namen der Prüfer und dem Ergebnis der Prüfung muss dauerhaft aufbewahrt werden. Es ist am besten, neue Geräte an jeden Benutzer auszugeben, damit dieser die gesamte Historie kennt. Verwenden Sie eine Kopie als ständiges Prüfprotokoll und bewahren Sie die andere mit dem Gerät auf.

INSPECTIEVERSLAG (NL)

De inspecties moeten worden uitgevoerd door een deskundig persoon wiens training voldoet aan de geldende normen en/of wetten voor de inspectie van veiligheidsmiddelen.

Een inspectielogboek met de datum, de naam van de inspecteur en het resultaat van de inspectie moet als een permanent verslag worden bijgehouden.

Het is het beste om aan elke gebruiker nieuwe uitrusting te verstrekken, zodat de deze de hele geschiedenis ervan kent. Gebruik een exemplaar als permanent inspectieverlag en bewaar het andere bij de apparatuur.

INSPEKTIONS PROTOKOLL (SV)

Inspektioner ska utföras av en kompetent person vars utbildning uppfyller tillämpliga standarder och/eller lagar för inspektion av livräddningsutrustning.

En inspektionsjournal med datum, inspektörens namn och resultatet av inspektionen skall bevaras som en permanent dokumentation.

Det är bäst att ge ut ny utrustning till varje användare så att de känner till hela dess historia. Använd ett exemplar som permanent inspektionsprotokoll och förvara det andra tillsammans med utrustningen

REJESTR KONTROLI (PL)

Kontrole powinny być przeprowadzane przez kompetentną osobę, której przeszkolenie spełnia wymogi wynikające z obowiązujących norm i/lub przepisów dotyczących inspekcji sprzętu ratunkowego.

Dziennik kontroli zawierający datę, imię i nazwisko kontrolera i wynik kontroli powinien być przechowywany w formie stałej dokumentacji.

Najlepiej wydać każdemu użytkownikowi nowy sprzęt, aby znał całą jego historię. Jeden egzemplarz należy traktować jako stałą dokumentację kontroli, a drugi przechowywać wraz z urządzeniem.

ZÁZNAM O PROHLÍDCE (CZ)

Prohlídky by měla provádět kompetentní osoba, jejíž vycvik splňuje příslušné normy a/nebo zákony pro kontrolu vybavení pro záchranu života.

Protokol o prohlídce obsahující datum, jméno inspektora a výsledek prohlídky by měl být veden jako trvalý záznam.

Nejlepší je vydat každému uživateli nové zařízení tak, aby poznal celou jeho historii. Jednu kopii použijte jako trvalý záznam o prohlídce a druhou si ponechte se zařízením.

ÜLEVAATUSE PROTOKOLL (ET)

Ülevaatuse peaks läbi viima pädev isik, kelle väljaõpe vastab kehtivatele päästeseadmete inspekteerimist käsitlevatele normidele ja/või seadustele.

Ülevaatuslogi, sh kuupäev, ülevaatuse teostaja nimi ja ülevaatuse tulemus, tuleks alaliselt alles hoida.

Soovitav on väljastada igale kasutajale uus seade, et nad teaksid selle kogu ajalugu. Jätke üks koopia alaliseks ülevaatuse protokolliks ja hoidke teist seadme juures.

PRODUCT DETAILS / DETALLES DE PRODUCTO / DÉTAILS DU PRODUIT / DETTAGLI DEL PRODOTTO / PRODUKTANGABEN / PRODUCTGEGEVENS / PRODUKTINFORMATION / DANER PRODUKTU / PODROBNOSTI O PRODUKTU / TOOTE ÜKSİKASJAD

Model / Modelo / Modèle / Modello / Modell / Modet / Modell / Model / Modet / Mudel	
Batch Number / Número de Lote / Numéro de lot / Numero di lotto / Chargennummer / Partijnummer / Batchnummer / Numer partii / Číslo šarže / Partii number	
Year of Manufacture / Año de Manufactura / Année de fabrication / Anno di fabbricazione / Jahr der Herstellung / Productiejaar / Förpackningsår / Rok produkcji / Rok výroby / Valmistamise aasta	
Purchase Date / Fecha de Compra / Date d'achat / Data di acquisto / Kaufdatum / Aankoopdatum / Köpsdatum / Data zakupu / Datum pořízení / Ostu kuupäev	
Date of First Use / Fecha de Primer Uso / Date de la première utilisation / Data del primo utilizzo / Datum der ersten Verwendung / Datum van eerste gebruik / Datum för första användning / Data pierwszego użycia / Datum prvního použití / Kasutuselevõtu kuupäev	
User / Usuario / Utilisateur / Utente / Benutzer / Gebruiker / Användare / Užytkovnik / Uživatel / Kasutaja	

