

REA 100.0 PLUS

**STIHL**



2 - 26	Gebrauchsanleitung
26 - 49	Instruction Manual
49 - 75	Notice d'emploi
75 - 98	Istruzioni d'uso
98 - 121	Handleiding



## Inhaltsverzeichnis

1	Vorwort.....	2
2	Informationen zu dieser Gebrauchsanleitung.....	2
3	Übersicht.....	3
4	Sicherheitshinweise.....	4
5	Hochdruckreiniger einsatzbereit machen..	12
6	Akku laden und LEDs.....	12
7	Bluetooth®-Funkschnittstelle aktivieren und deaktivieren.....	13
8	Hochdruckreiniger zusammenbauen.....	13
9	An eine Wasserquelle anschließen.....	14
10	Akku einsetzen und herausnehmen.....	16
11	Hochdruckreiniger einschalten und ausschalten.....	16
12	Hochdruckreiniger und Akku prüfen.....	16
13	Mit dem Hochdruckreiniger arbeiten.....	17
14	Nach dem Arbeiten.....	18
15	Transportieren.....	19
16	Aufbewahren.....	19
17	Reinigen.....	20
18	Warten.....	21
19	Reparieren.....	21
20	Störungen beheben.....	21
21	Technische Daten.....	23
22	Ersatzteile und Zubehör.....	24
23	Entsorgen.....	24
24	EU-Konformitätserklärung.....	24
25	UKCA-Konformitätserklärung.....	25
26	Anschriften.....	25

## 1 Vorwort

Liebe Kundin, lieber Kunde,

es freut uns, dass Sie sich für STIHL entschieden haben. Wir entwickeln und fertigen unsere Produkte in Spitzenqualität entsprechend der Bedürfnisse unserer Kunden. So entstehen Produkte mit hoher Zuverlässigkeit auch bei extremer Beanspruchung.

STIHL steht auch für Spitzenqualität beim Service. Unser Fachhandel gewährleistet kompetente Beratung und Einweisung sowie eine umfassende technische Betreuung.

STIHL bekennt sich ausdrücklich zu einem nachhaltigen und verantwortungsvollen Umgang mit der Natur. Diese Gebrauchsanleitung soll Sie unterstützen, Ihr STIHL Produkt über eine lange Lebensdauer sicher und umweltfreundlich einzusetzen.

Wir danken Ihnen für Ihr Vertrauen und wünschen Ihnen viel Freude mit Ihrem STIHL Produkt.



Dr. Nikolas Stihl

**WICHTIG! VOR GEBRAUCH LESEN UND AUFBEWAHREN.**

## 2 Informationen zu dieser Gebrauchsanleitung

### 2.1 Geltende Dokumente

Es gelten die lokalen Sicherheitsvorschriften.

- ▶ Zusätzlich zu dieser Gebrauchsanleitung folgende Dokumente lesen, verstehen und aufbewahren:
  - Sicherheitshinweise Akku STIHL AP
  - Gebrauchsanleitung Ladegeräte STIHL AL 101, 301, 301-4, 500
  - Sicherheitsinformation für STIHL Akkus und Produkte mit eingebautem Akku: [www.stihl.com/safety-data-sheets](http://www.stihl.com/safety-data-sheets)
  - Gebrauchsanleitung und Verpackung des verwendeten Zubehörs
  - Gebrauchsanleitung und Verpackung des verwendeten Reinigungsmittels

Weitere Informationen zu STIHL connected, kompatiblen Produkten und FAQs sind unter [www.connect.stihl.com](http://www.connect.stihl.com) oder bei einem STIHL Fachhändler verfügbar.

Die Bluetooth®-Wortmarke und die -Bildzeichen (Logos) sind eingetragene Warenzeichen und Eigentum der Bluetooth SIG, Inc. Jegliche Verwendung dieser Wortmarke/Bildzeichen durch STIHL erfolgt unter Lizenz.

Akkus mit  sind mit einer Bluetooth®-Funkschnittstelle ausgestattet. Lokale Betriebseinschränkungen (zum Beispiel in Flugzeugen oder Krankenhäusern) müssen beachtet werden.

### 2.2 Kennzeichnung der Warnhinweise im Text

- 
GEFAHR
- Der Hinweis weist auf Gefahren hin, die zu schweren Verletzungen oder zum Tod führen.
    - ▶ Die genannten Maßnahmen können schwere Verletzungen oder Tod vermeiden.

## ! WARNUNG

- Der Hinweis weist auf Gefahren hin, die zu schweren Verletzungen oder zum Tod führen können.
  - ▶ Die genannten Maßnahmen können schwere Verletzungen oder Tod vermeiden.

## HINWEIS

- Der Hinweis weist auf Gefahren hin, die zu Sachschaden führen können.
  - ▶ Die genannten Maßnahmen können Sachschaden vermeiden.

## 2.3 Symbole im Text



Dieses Symbol verweist auf ein Kapitel in dieser Gebrauchsanleitung.

# 3 Übersicht

## 3.1 Hochdruckreiniger und Akku

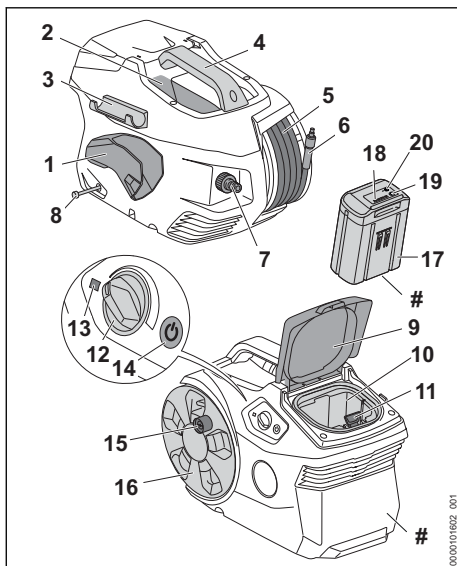

- 1 Halter**  
Der Halter dient zum Aufbewahren der Spritzpistole.
- 2 Fach**  
Das Fach dient zum Aufbewahren der mitgelieferten Düse.
- 3 Halter**  
Der Halter dient zum Aufbewahren des Strahlrohrs.

- 4 Griff**  
Der Griff dient zum Tragen des Hochdruckreinigers.
- 5 Hochdruckschlauch**  
Der Hochdruckschlauch leitet das Wasser von der Hochdruckpumpe zur Spritzpistole.
- 6 Stutzen**  
Der Stutzen verbindet den Hochdruckschlauch mit der Spritzpistole.
- 7 Stutzen**  
Der Stutzen dient zum Anschluss des Wassertrommels.
- 8 Reinigungsmittelschlauch**  
Der Reinigungsmittelschlauch dient zum Ansaugen des Reinigungsmittels.
- 9 Klappe**  
Die Klappe deckt den Akku-Schacht ab.
- 10 Akku-Schacht**  
Der Akku-Schacht nimmt den Akku auf.
- 11 Sperrhebel**  
Der Sperrhebel hält den Akku im Akku-Schacht.
- 12 Drehregler**  
Der Drehregler dient zum Einstellen des Arbeitsdrucks und der Menge des Wassers.
- 13 LED**  
Die LED zeigt den Status des Hochdruckreinigers an.
- 14 Drucktaste**  
Die Drucktaste dient zum Einschalten und Ausschalten des Hochdruckreinigers.
- 15 Kurbel**  
Die Kurbel dient zum Drehen der Schlauchtrommel.
- 16 Schlauchtrommel**  
Die Schlauchtrommel dient zum Aufwickeln des Hochdruckschlauchs.
- 17 Akku**  
Der Akku versorgt den Hochdruckreiniger mit Energie.
- 18 LEDs**  
Die LEDs zeigen den Ladezustand des Akkus und Störungen an.
- 19 Drucktaste**  
Die Drucktaste aktiviert die LEDs am Akku. Sie aktiviert und deaktiviert die Bluetooth®-Funkschnittstelle (falls vorhanden).
- 20 LED „BLUETOOTH®“ (nur für Akkus mit )**  
Die LED zeigt die Aktivierung und Deaktivierung der Bluetooth®-Funkschnittstelle an.

## # Leistungsschild mit Maschinenummer

## 3.2 Spritzeinrichtung

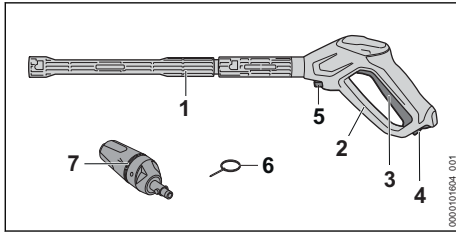

## 1 Strahlrohr

Das Strahlrohr verbindet die Spritzpistole mit der Düse.

## 2 Spritzpistole

Die Spritzpistole dient zum Halten und Führen der Spritzeinrichtung.

## 3 Hebel

Der Hebel öffnet und schließt das Ventil in der Spritzpistole. Der Hebel startet und stoppt den Wasserstrahl.

## 4 Rasthebel

Der Rasthebel entsperrt den Hebel.

## 5 Sperrhebel

Der Sperrhebel hält den Stutzen in der Spritzpistole.

## 6 Reinigungsnadel

Die Reinigungsnadel dient zum Reinigen der Düsen.

## 7 3-in-1 Düse

Die 3-in-1 Düse besteht aus einer Flachstrahldüse, einer Rotordüse und einer Sprühdüse, der Reinigungsmittel beigemischt werden kann.

## 3.3 Symbole

Die Symbole können auf dem Hochdruckreiniger, der Spritzeinrichtung und dem Akku sein und bedeuten Folgendes:



Der Rasthebel entsperrt in dieser Position den Hebel.



Der Rasthebel sperrt in dieser Position den Hebel.



Dieses Produkt wird mit einem STIHL Akku verwendet. Die zulässigen Akkus sind in dieser Gebrauchsanleitung angegeben.



1 LED leuchtet rot. Der Akku ist zu warm oder zu kalt.



4 LEDs blinken rot. Im Akku besteht eine Störung.



**LWA** Garantierter Schalleistungspegel nach Richtlinie 2000/14/EG in dB(A) um Schallemissionen von Produkten vergleichbar zu machen.



Der Akku hat eine Bluetooth®-Funkschnittstelle und kann mit der STIHL connected App verbunden werden.



Die Angabe neben dem Symbol weist auf den Energieinhalt des Akkus nach Spezifikation des Zellenherstellers hin. Der in der Anwendung zur Verfügung stehende Energieinhalt ist geringer.



Produkt nicht mit dem Hausmüll entsorgen.



Diese Symbole kennzeichnen original STIHL Ersatzteile und original STIHL Zubehör.

## 4 Sicherheitshinweise

## 4.1 Warnsymbole

Die Warnsymbole auf dem Hochdruckreiniger oder dem Akku bedeuten Folgendes:



Sicherheitshinweise und deren Maßnahmen beachten.



Gebrauchsanleitung lesen, verstehen und aufbewahren.



Schutzbrille tragen.



- Wasserstrahl nicht auf Personen und Tiere richten.
- Wasserstrahl nicht auf elektrische Anlagen, elektrische Anschlüsse, Steckdosen und stromführende Leitungen richten.
- Wasserstrahl nicht auf Elektrogeräte und den Hochdruckreiniger richten.



Hochdruckreiniger nicht direkt an das Trinkwassernetz anschließen.



Hochdruckreiniger während Arbeitsunterbrechungen, des Transports, der Aufbewahrung, Wartung oder Reparatur ausschalten.



Hochdruckreiniger nicht bei Temperaturen unter 0 °C verwenden, transportieren und aufbewahren.



Akku während Arbeitsunterbrechungen, des Transports, der Aufbewahrung, Wartung oder Reparatur herausnehmen.



Akku vor Hitze und Feuer schützen.



Akku nicht in Flüssigkeiten tauchen.

## 4.2 Bestimmungsgemäße Verwendung

Der Hochdruckreiniger STIHL REA 100.0 PLUS dient zum Reinigen von zum Beispiel Fahrzeugen, Anhängern, Terrassen, Wegen und Fassaden.

Der Hochdruckreiniger ist nicht für die gewerbliche Nutzung geeignet.

Der Hochdruckreiniger kann bei Regen verwendet werden.

Der Hochdruckreiniger wird von einem Akku STIHL AP mit Energie versorgt.

Der Akku mit  ermöglicht in Kombination mit der STIHL connected App die Personalisierung und die Übertragung von Informationen zum Akku auf Basis der Bluetooth®-Technologie.

## ▲ WARNUNG

- Akkus, die nicht von STIHL für den Hochdruckreiniger freigegeben sind, können Brände und Explosionen auslösen. Personen können schwer verletzt oder getötet werden und Sachschaden kann entstehen.
  - ▶ Hochdruckreiniger mit einem Akku STIHL AP verwenden.
- Falls der Hochdruckreiniger oder der Akku nicht bestimmungsgemäß verwendet werden, können Personen schwer verletzt oder getötet werden und Sachschaden kann entstehen.
  - ▶ Hochdruckreiniger und Akku so verwenden, wie es in dieser Gebrauchsanleitung beschrieben ist.
  - ▶ Hochdruckreiniger so verwenden, wie es in dieser Gebrauchsanleitung beschrieben ist.
  - ▶ Akku so verwenden, wie es in dieser Gebrauchsanleitung, der STIHL connected App und unter [www.connect.stihl.com](http://www.connect.stihl.com) beschrieben ist.

Der Hochdruckreiniger STIHL REA 100.0 PLUS dient nicht für folgende Anwendungen:

- Reinigen von Asbestzement und ähnlichen Oberflächen
- Reinigen von Oberflächen, die mit bleihaltiger Farbe gestrichen oder lackiert sind
- Reinigen von Oberflächen, die mit Lebensmitteln in Kontakt kommen
- Reinigen des Hochdruckreinigers selbst

## 4.3 Anforderungen an den Benutzer

### ▲ WARNUNG

- Benutzer ohne eine Unterweisung können die Gefahren des Hochdruckreinigers und des Akkus nicht erkennen oder nicht einschätzen. Der Benutzer oder andere Personen können schwer verletzt oder getötet werden.



- ▶ Gebrauchsanleitung lesen, verstehen und aufbewahren.
- ▶ Falls der Hochdruckreiniger oder der Akku an eine andere Person weitergegeben wird: Gebrauchsanleitung mitgeben.
- ▶ Sicherstellen, dass der Benutzer folgende Anforderungen erfüllt:
  - Der Benutzer ist ausgeruht.

– Diese Maschine und der Akku dürfen nicht von Personen (einschließlich Kinder) mit verringerten physischen, sensorischen oder mentalen Fähigkeiten oder Mangel an Erfahrung und Wissen benutzt werden.

– Der Benutzer kann die Gefahren des Hochdruckreinigers und des Akkus erkennen und einschätzen.

– Der Benutzer ist volljährig oder der Benutzer wird entsprechend nationaler Regelungen unter Aufsicht in einem Beruf ausgebildet.

- Der Benutzer hat eine Unterweisung von einem STIHL Fachhändler oder einer fachkundigen Person erhalten, bevor er das erste Mal den Hochdruckreiniger verwendet.

- Der Benutzer ist nicht durch Alkohol, Medikamente oder Drogen beeinträchtigt.

- ▶ Falls Unklarheiten bestehen: Einen STIHL Fachhändler aufsuchen.

## 4.4 Bekleidung und Ausstattung

### ▲ WARNUNG

- Während der Arbeit können Gegenstände mit hoher Geschwindigkeit hochgeschleudert werden. Der Benutzer kann verletzt werden.



- ▶ Eine eng anliegende Schutzbrille tragen. Geeignete Schutzbrillen sind nach Norm EN 166 oder nach nationalen Vorschriften geprüft und mit der entsprechenden Kennzeichnung im Handel erhältlich.

- ▶ Ein langärmeliges, eng anliegendes Oberteil und eine lange Hose tragen.

- Während der Arbeit können sich Aerosole bilden. Eingeatmete Aerosole können die Gesundheit schädigen und allergische Reaktionen auslösen.

- ▶ Eine Risikobeurteilung in Abhängigkeit von der zu reinigenden Oberfläche und deren Umfeld durchführen.

- ▶ Falls die Risikobeurteilung ergibt, dass sich Aerosole bilden: Eine Atemschutzmaske der Schutzklasse FFP2 oder einer vergleichbaren Schutzklasse tragen.

- Falls der Benutzer ungeeignetes Schuhwerk trägt, kann er ausrutschen. Der Benutzer kann verletzt werden.

- ▶ Festes, geschlossenes Schuhwerk mit griffiger Sohle tragen.

## 4.5 Arbeitsbereich und Umgebung

### 4.5.1 Hochdruckreiniger

### ▲ WARNUNG

- Unbeteiligte Personen, Kinder und Tiere können die Gefahren des Hochdruckreinigers und hochgeschleudeter Gegenstände nicht erkennen und nicht einschätzen. Unbeteiligte Perso-

nen, Kinder und Tiere können schwer verletzt werden und Sachschaden kann entstehen.

- ▶ Unbeteiligte Personen, Kinder und Tiere aus dem Arbeitsbereich fernhalten.
- ▶ Hochdruckreiniger nicht unbeaufsichtigt lassen.
- ▶ Sicherstellen, dass Kinder nicht mit dem Hochdruckreiniger spielen können.

- Elektrische Bauteile des Hochdruckreinigers können Funken erzeugen. Funken können in leicht brennbarer oder explosiver Umgebung Brände und Explosionen auslösen. Personen können schwer verletzt oder getötet werden und Sachschaden kann entstehen.

- ▶ Nicht in einer leicht brennbaren und nicht in einer explosiven Umgebung arbeiten.

### 4.5.2 Akku

### ▲ WARNUNG

- Unbeteiligte Personen, Kinder und Tiere können die Gefahren des Akkus nicht erkennen und nicht einschätzen. Unbeteiligte Personen, Kinder und Tiere können schwer verletzt werden.

- ▶ Unbeteiligte Personen, Kinder und Tiere fernhalten.

- ▶ Akku nicht unbeaufsichtigt lassen.

- ▶ Sicherstellen, dass Kinder nicht mit dem Akku spielen können.

- Der Akku ist nicht gegen alle Umgebungseinflüsse geschützt. Falls der Akku bestimmten Umgebungseinflüssen ausgesetzt ist, kann der Akku in Brand geraten, explodieren oder irreparabel beschädigt werden. Personen können schwer verletzt werden und Sachschaden kann entstehen.



- ▶ Akku vor Hitze und Feuer schützen.
- ▶ Akku nicht ins Feuer werfen.

- ▶ Akku nicht außerhalb der angegebenen Temperaturgrenzen laden, verwenden und aufbewahren,  21.3.



- ▶ Akku nicht in Flüssigkeiten tauchen.

- ▶ Akku von metallischen Kleinteilen fernhalten.

- ▶ Akku nicht hohem Druck aussetzen.
- ▶ Akku nicht Mikrowellen aussetzen.
- ▶ Akku vor Chemikalien und vor Salzen schützen.

## 4.6 Sicherheitsgerechter Zustand

### 4.6.1 Hochdruckreiniger

Der Hochdruckreiniger ist im sicherheitsgerechten Zustand, falls folgende Bedingungen erfüllt sind:

- Der Hochdruckreiniger ist unbeschädigt.
- Die Klappe ist geschlossen und unbeschädigt.
- Der Hochdruckschlauch, der Griff, die Kupplungen und die Spritzeinrichtung sind unbeschädigt.
- Die Spritzeinrichtung ist richtig angebaut.
- Der Hochdruckreiniger ist sauber.
- Die Spritzeinrichtung ist sauber.
- Die Bedienungselemente funktionieren und sind unverändert.
- Original STIHL Zubehör für diesen Hochdruckreiniger ist angebaut.
- Das Zubehör ist richtig angebaut.

### **⚠** WARNUNG

- In einem nicht sicherheitsgerechten Zustand können Bauteile nicht mehr richtig funktionieren und Sicherheitseinrichtungen außer Kraft gesetzt werden. Personen können schwer verletzt oder getötet werden.
  - ▶ Mit einem unbeschädigten Hochdruckreiniger arbeiten.
  - ▶ Mit einem unbeschädigten Hochdruckschlauch, unbeschädigten Kupplungen und einer unbeschädigten Spritzeinrichtung arbeiten.
  - ▶ Spritzeinrichtung so anbauen, wie es in dieser Gebrauchsanleitung beschrieben ist.
  - ▶ Falls der Hochdruckreiniger verschmutzt ist: Hochdruckreiniger reinigen.
  - ▶ Falls die Spritzeinrichtung verschmutzt ist: Spritzeinrichtung reinigen.
  - ▶ Falls der Akkuschacht nass oder feucht ist: Akkuschacht trocknen lassen.
  - ▶ Hochdruckreiniger nicht verändern.
  - ▶ Falls die Bedienungselemente nicht funktionieren: Nicht mit dem Hochdruckreiniger arbeiten.
  - ▶ Original STIHL Zubehör für diesen Hochdruckreiniger anbauen.
  - ▶ Zubehör so anbauen, wie es in dieser Gebrauchsanleitung oder in der Gebrauchsanleitung des Zubehörs beschrieben ist.

- ▶ Gegenstände nicht in die Öffnungen des Hochdruckreinigers stecken.
- ▶ Abgenutzte oder beschädigte Hinweisschilder ersetzen.
- ▶ Falls Unklarheiten bestehen: Einen STIHL Fachhändler aufsuchen.

### 4.6.2 Akku

Der Akku ist im sicherheitsgerechten Zustand, falls folgende Bedingungen erfüllt sind:

- Der Akku ist unbeschädigt.
- Der Akku ist sauber und trocken.
- Der Akku funktioniert und ist unverändert.

### **⚠** WARNUNG

- In einem nicht sicherheitsgerechten Zustand kann der Akku nicht mehr sicher funktionieren. Personen können schwer verletzt werden.
  - ▶ Mit einem unbeschädigten und funktionierenden Akku arbeiten.
  - ▶ Einen beschädigten oder defekten Akku nicht laden.
  - ▶ Falls der Akku verschmutzt ist: Akku reinigen.
  - ▶ Akku nicht mit feuchten Händen anfassen.
  - ▶ Falls der Akku nass oder feucht ist: Akku trocknen lassen,  21.4.
  - ▶ Akku nicht verändern.
  - ▶ Gegenstände nicht in die Öffnungen des Akkus stecken.
  - ▶ Elektrische Kontakte des Akkus nicht mit metallischen Gegenständen verbinden und kurzschließen.
  - ▶ Akku nicht öffnen.
  - ▶ Abgenutzte oder beschädigte Hinweisschilder ersetzen.
- Aus einem beschädigten Akku kann Flüssigkeit austreten. Falls die Flüssigkeit mit der Haut oder den Augen in Kontakt kommt, können die Haut oder die Augen gereizt werden.
  - ▶ Kontakt mit der Flüssigkeit vermeiden.
  - ▶ Falls Kontakt mit der Haut aufgetreten ist: Betroffene Hautstellen mit reichlich Wasser und Seife abwaschen.
  - ▶ Falls Kontakt mit den Augen aufgetreten ist: Augen mindestens 15 Minuten mit reichlich Wasser spülen und einen Arzt aufsuchen.
- Ein beschädigter oder defekter Akku kann ungewöhnlich riechen, rauchen oder brennen. Personen können schwer verletzt oder getötet werden und Sachschaden kann entstehen.
  - ▶ Falls der Akku ungewöhnlich riecht oder raucht: Akku nicht verwenden und von brennbaren Stoffen fernhalten.

- ▶ Falls der Akku brennt: Versuchen, den Akku mit einem Feuerlöscher oder Wasser zu löschen.

## 4.7 Arbeiten

### **▲ WARNUNG**

- Der Benutzer kann in bestimmten Situationen nicht mehr konzentriert arbeiten. Der Benutzer kann stolpern, fallen und schwer verletzt werden.
    - ▶ Ruhig und überlegt arbeiten.
    - ▶ Falls die Lichtverhältnisse und Sichtverhältnisse schlecht sind: Nicht mit dem Hochdruckreiniger arbeiten.
    - ▶ Hochdruckreiniger alleine bedienen.
    - ▶ Auf Hindernisse achten.
    - ▶ Auf dem Boden stehend arbeiten und das Gleichgewicht halten. Falls in der Höhe gearbeitet werden muss: Eine Hubarbeitsbühne oder ein sicheres Gerüst verwenden.
    - ▶ Falls Ermüdungserscheinungen auftreten: Eine Arbeitspause einlegen.
  - Falls sich der Hochdruckreiniger während der Arbeit verändert oder sich ungewohnt verhält, kann der Hochdruckreiniger in einem nicht sicherheitsgerechten Zustand sein. Personen können schwer verletzt werden und Sachschaden kann entstehen.
    - ▶ Arbeit beenden, Akku herausnehmen und einen STIHL Fachhändler aufsuchen.
    - ▶ Hochdruckreiniger stehend betreiben.
    - ▶ Hochdruckreiniger nicht abdecken um für einen ausreichenden Austausch der Kühlluft zu sorgen.
  - Wenn der Hebel der Spritzpistole losgelassen wird, schaltet sich die Hochdruckpumpe automatisch aus und Wasser strömt nicht mehr aus der Düse. Der Hochdruckreiniger ist im Stand-By Betrieb und bleibt weiterhin eingeschaltet. Falls der Hebel der Spritzpistole gedrückt wird, schaltet sich die Hochdruckpumpe automatisch wieder ein und Wasser strömt aus der Düse. Personen können schwer verletzt werden und Sachschaden kann entstehen.
    - ▶ Wenn nicht gearbeitet wird: Hebel der Spritzpistole verriegeln.
- 
- ▶ Hochdruckreiniger ausschalten.
- ▶ Akku herausnehmen.
- Wasser kann bei Temperaturen unter 0 °C auf der zu reinigenden Oberfläche und in Bauteilen des Hochdruckreinigers gefrieren. Der Benutzer kann ausrutschen, fallen und schwer verletzt werden. Sachschaden kann entstehen.
  - ▶ Hochdruckreiniger nicht bei Temperaturen unter 0 °C verwenden.
- Falls am Hochdruckschlauch oder am Wasserschlauch gezogen wird, kann sich der Hochdruckreiniger bewegen und umfallen. Sachschaden kann entstehen.
  - ▶ Nicht am Hochdruckschlauch oder am Wasserschlauch ziehen.
- Falls der Hochdruckreiniger auf einer schrägen, unebenen oder unbefestigten Fläche steht, kann er sich bewegen und umfallen. Sachschaden kann entstehen.
  - ▶ Hochdruckreiniger auf eine waagerechte, ebene und befestigte Fläche stellen.
- Falls in der Höhe gearbeitet wird, kann der Hochdruckreiniger oder die Spritzeinrichtung herunterfallen. Personen können schwer verletzt werden und Sachschaden kann entstehen.
  - ▶ Eine Hubarbeitsbühne oder ein sicheres Gerüst verwenden.
  - ▶ Hochdruckreiniger nicht auf eine Hubarbeitsbühne oder ein Gerüst stellen.
  - ▶ Falls die Reichweite des Hochdruckschlauchs nicht ausreicht: Hochdruckschlauch mit einer Hochdruckschlauchverlängerung verlängern.
  - ▶ Spritzeinrichtung gegen Herunterfallen sichern.
- Der Wasserstrahl kann Asbestfasern aus Oberflächen lösen. Asbestfasern können sich nach dem Trocknen in der Luft verteilen und eingeatmet werden. Eingeatmete Asbestfasern können die Gesundheit schädigen.
  - ▶ Asbesthaltige Oberflächen nicht reinigen.
- Der Wasserstrahl kann Öl von Fahrzeugen oder Maschinen lösen. Das ölhaltige Wasser kann in die Erde, in Gewässer oder in die Kanalisation gelangen. Die Umwelt wird gefährdet.
  - ▶ Fahrzeugen oder Maschinen nur an Orten mit Ölabscheider im Wasserabfluss reinigen.
- Der Wasserstrahl kann zusammen mit bleihaltiger Farbe bleihaltige Aerosole und bleihaltiges Wasser bilden. Bleihaltige Aerosole und bleihaltiges Wasser können in die Erde, in Gewässer oder in die Kanalisation gelangen. Eingeatmete Aerosole können die Gesundheit schädigen und allergische Reaktionen auslösen. Die Umwelt wird gefährdet.
  - ▶ Oberflächen, die mit bleihaltiger Farbe gestrichen oder lackiert sind, nicht reinigen.



- Der Wasserstrahl kann empfindliche Oberflächen beschädigen. Sachschaden kann entstehen.

- ▶ Empfindliche Oberflächen nicht mit der Rotordüse reinigen.
- ▶ Empfindliche Oberflächen aus Gummi, Stoff, Holz und ähnlichen Materialien mit verringertem Arbeitsdruck und größerem Abstand reinigen.

- Falls die 3-in-1 Düse während der Arbeit in verschmutztes Wasser getaucht und betrieben wird, kann die 3-in-1 Düse beschädigt werden.

- ▶ 3-in-1 Düse nicht in verschmutztem Wasser betreiben.
- ▶ Falls ein Behälter gereinigt wird: Behälter leeren und Wasser während des Reinigens abfließen lassen.

- Angesaugte leicht brennbare und explosive Flüssigkeiten können Brände und Explosionen auslösen. Personen können schwer verletzt oder getötet werden und Sachschaden kann entstehen.

- ▶ Leicht brennbare oder explosive Flüssigkeiten nicht ansaugen oder ausbringen.

- Angesaugte reizende, ätzende und giftige Flüssigkeiten können die Gesundheit gefährden und Bauteile des Hochdruckreinigers beschädigen. Personen können schwer verletzt oder getötet werden und Sachschaden kann entstehen.

- ▶ Reizende, ätzende oder giftige Flüssigkeiten nicht ansaugen oder ausbringen.

- Der starke Wasserstrahl kann Personen und Tiere schwer verletzen und Sachschaden kann entstehen.



- ▶ Wasserstrahl nicht auf Personen und Tiere richten.

- ▶ Wasserstrahl nicht auf schlecht einsehbare Stellen richten.
- ▶ Kleidung nicht reinigen, während sie getragen wird.
- ▶ Schuhe nicht reinigen, während sie getragen werden.

- Falls elektrische Anlagen, elektrische Anschlüsse, Steckdosen und stromführende Leitungen mit Wasser in Kontakt kommen, kann es zu einem elektrischen Schlag kommen. Personen können schwer verletzt oder getötet werden und Sachschaden kann entstehen.



- ▶ Wasserstrahl nicht auf elektrische Anlagen, elektrische Anschlüsse, Steckdosen und stromführende Leitungen richten.

- Falls Elektrogeräte mit Wasser in Kontakt kommen, kann es zu einem elektrischen Schlag kommen. Der Benutzer kann schwer verletzt oder getötet werden und Sachschaden kann entstehen.



- ▶ Wasserstrahl nicht auf Elektrogeräte richten.

- ▶ Elektrogeräte aus dem Arbeitsbereich fernhalten.

- Der Wasserstrahl kann den Hochdruckreiniger beschädigen. Sachschaden kann entstehen.



- ▶ Wasserstrahl nicht auf den Hochdruckreiniger richten.

- Ein falsch verlegter Hochdruckschlauch kann beschädigt werden. Durch die Beschädigung kann Wasser mit hohem Druck unkontrolliert in die Umgebung entweichen. Personen können schwer verletzt werden und Sachschaden kann entstehen.

- ▶ Wasserstrahl nicht auf den Hochdruckschlauch richten.
- ▶ Hochdruckschlauch so verlegen, dass er nicht gespannt oder verwickelt ist.
- ▶ Hochdruckschlauch so verlegen, dass er nicht beschädigt, geknickt oder gequetscht wird oder scheuert.
- ▶ Hochdruckschlauch vor Hitze, Öl und Chemikalien schützen.

- Ein falsch verlegter Wasserschlauch kann beschädigt werden und Personen können darüber stolpern. Personen können verletzt werden und der Wasserschlauch kann beschädigt werden.

- ▶ Wasserstrahl nicht auf den Wasserschlauch richten.
- ▶ Wasserschlauch so verlegen und kennzeichnen, dass Personen nicht stolpern können.
- ▶ Wasserschlauch so verlegen, dass er nicht gespannt oder verwickelt ist.
- ▶ Wasserschlauch so verlegen, dass er nicht beschädigt, geknickt oder gequetscht wird oder scheuert.
- ▶ Wasserschlauch vor Hitze, Öl und Chemikalien schützen.

- Der starke Wasserstrahl verursacht Reaktionskräfte. Durch die auftretenden Reaktionskräfte kann der Benutzer die Kontrolle über die Spritzeinrichtung verlieren. Der Benutzer kann schwer verletzt werden und Sachschaden kann entstehen.
  - ▶ Spritzpistole mit beiden Händen festhalten.
  - ▶ So arbeiten, wie es in dieser Gebrauchsanleitung beschrieben ist.

## 4.8 Reinigungsmittel

### ▲ WARNUNG

- Falls Reinigungsmittel mit der Haut oder den Augen in Kontakt kommen, können die Haut oder die Augen gereizt werden.
  - ▶ Gebrauchsanleitung des Reinigungsmittels beachten.
  - ▶ Kontakt mit Reinigungsmitteln vermeiden.
  - ▶ Falls Kontakt mit der Haut aufgetreten ist: Betroffene Hautstellen mit reichlich Wasser und Seife abwaschen.
  - ▶ Falls Kontakt mit den Augen aufgetreten ist: Augen mindestens 15 Minuten mit reichlich Wasser spülen und einen Arzt aufsuchen.
- Falsche oder ungeeignete Reinigungsmittel können den Hochdruckreiniger oder die Oberfläche des zu reinigenden Objektes beschädigen und die Umwelt schädigen.
  - ▶ STIHL empfiehlt, original STIHL Reinigungsmittel zu verwenden.
  - ▶ Gebrauchsanleitung des Reinigungsmittels beachten.
  - ▶ Falls Unklarheiten bestehen: Einen STIHL Fachhändler aufsuchen.

## 4.9 Wasser anschließen

### ▲ WARNUNG

- Wenn der Hebel der Spritzpistole losgelassen wird entsteht im Wasserschlauch ein Rückstoß. Durch einen Rückstoß kann verschmutztes Wasser zurück in das Trinkwassernetz gedrückt werden. Das Trinkwasser kann verunreinigt werden.



- ▶ Hochdruckreiniger nicht direkt an das Trinkwassernetz anschließen.

- ▶ Vorschriften des Wasserversorgungsunternehmens beachten. Sofern gefordert, bei Anschluss an Trinkwassernetz vorschriftsgemäße Systemtrennung (z.B. Rückflussverhinderer) verwenden.

- Verschmutztes oder sandhaltiges Wasser kann Bauteile des Hochdruckreinigers beschädigen.
  - ▶ Sauberes Wasser verwenden.
  - ▶ Falls verschmutztes oder sandhaltiges Wasser verwendet wird: Hochdruckreiniger zusammen mit einem Wasserfilter betreiben.
- Falls der Hochdruckreiniger mit zu wenig Wasser versorgt wird, können Bauteile des Hochdruckreinigers beschädigt werden.
  - ▶ Wasserhahn vollständig aufdrehen.
  - ▶ Sicherstellen, dass der Hochdruckreiniger mit ausreichend Wasser versorgt wird,  21.1.

## 4.10 Transportieren

### 4.10.1 Hochdruckreiniger

#### ▲ WARNUNG

- Während des Transports kann der Hochdruckreiniger umkippen oder sich bewegen. Personen können verletzt werden und Sachschaden kann entstehen.
  - ▶ Hebel der Spritzpistole verriegeln.
  - ▶ Hochdruckreiniger ausschalten.



- ▶ Akku herausnehmen.
- ▶ Hochdruckreiniger mit Spanngurten, Riemern oder einem Netz so sichern, dass er nicht umkippen und sich nicht bewegen kann.
- Wasser kann bei Temperaturen unter 0 °C in Bauteilen des Hochdruckreinigers gefrieren. Der Hochdruckreiniger kann beschädigt werden.
  - ▶ Hochdruckschlauch und Spritzeinrichtung entleeren.



- ▶ Falls der Hochdruckreiniger nicht frostsicher transportiert werden kann: Hochdruckreiniger mit einem Frostschutzmittel auf Glykolbasis schützen.

### 4.10.2 Akku

#### ▲ WARNUNG

- Der Akku ist nicht gegen alle Umgebungseinflüsse geschützt. Falls der Akku bestimmten Umgebungseinflüssen ausgesetzt ist, kann der Akku beschädigt werden und Sachschaden kann entstehen.

- ▶ Einen beschädigten Akku nicht transportieren.
- Während des Transports kann der Akku umkippen oder sich bewegen. Personen können verletzt werden und Sachschaden kann entstehen.
  - ▶ Akku in der Verpackung so verpacken, dass er sich nicht bewegen kann.
  - ▶ Verpackung so sichern, dass sie sich nicht bewegen kann.

## 4.11 Aufbewahren

### 4.11.1 Hochdruckreiniger

#### ⚠ WARNUNG

- Kinder können die Gefahren des Hochdruckreinigers nicht erkennen und nicht einschätzen. Kinder können schwer verletzt werden.
  - ▶ Hebel der Spritzpistole verriegeln.



- ▶ Hochdruckreiniger ausschalten.



- ▶ Akku herausnehmen.

- ▶ Hochdruckreiniger außerhalb der Reichweite von Kindern aufbewahren.
- Die elektrischen Kontakte an dem Hochdruckreiniger und metallische Bauteile können durch Feuchtigkeit korrodieren. Der Hochdruckreiniger kann beschädigt werden.



- ▶ Akku herausnehmen.

- ▶ Hochdruckreiniger sauber und trocken aufbewahren.
- Wasser kann bei Temperaturen unter 0 °C in Bauteilen des Hochdruckreinigers gefrieren. Der Hochdruckreiniger kann beschädigt werden.
  - ▶ Hochdruckschlauch und Spritzeinrichtung entleeren.



- ▶ Falls der Hochdruckreiniger nicht frostsicher aufbewahrt werden kann: Hochdruckreiniger mit einem Frostschutzmittel auf Glykollbasis schützen.

### 4.11.2 Akku

#### ⚠ WARNUNG

- Kinder können die Gefahren des Akkus nicht erkennen und nicht einschätzen. Kinder können schwer verletzt werden.

- ▶ Akku außerhalb der Reichweite von Kindern aufbewahren.
- Der Akku ist nicht gegen alle Umgebungseinflüsse geschützt. Falls der Akku bestimmten Umgebungseinflüssen ausgesetzt ist, kann der Akku irreparabel beschädigt werden.
  - ▶ Akku sauber und trocken aufbewahren.
  - ▶ Akku in einem geschlossenen Raum aufbewahren.
  - ▶ Akku getrennt vom Hochdruckreiniger aufbewahren.
  - ▶ Falls der Akku im Ladegerät aufbewahrt wird: Netzstecker ziehen und den Akku mit einem Ladezustand zwischen 40 % und 60 % (2 grün leuchtende LEDs) aufbewahren.
  - ▶ Akku nicht außerhalb der angegebenen Temperaturgrenzen aufbewahren, 21.3.

## 4.12 Reinigen, Warten und Reparieren

#### ⚠ WARNUNG

- Falls während der Reinigung, Wartung oder Reparatur der Akku eingesetzt ist, kann der Hochdruckreiniger unbeabsichtigt eingeschaltet werden. Personen können schwer verletzt werden und Sachschaden kann entstehen.
  - ▶ Hebel der Spritzpistole verriegeln.



- ▶ Hochdruckreiniger ausschalten.



- ▶ Akku herausnehmen.

- Scharfe Reinigungsmittel, das Reinigen mit einem Wasserstrahl oder spitzen Gegenständen können den Hochdruckreiniger oder den Akku beschädigen. Falls der Hochdruckreiniger oder der Akku nicht richtig gereinigt werden, können Bauteile nicht mehr richtig funktionieren und Sicherheitseinrichtungen außer Kraft gesetzt werden. Personen können schwer verletzt werden.
  - ▶ Hochdruckreiniger und Akku so reinigen, wie es in dieser Gebrauchsanleitung beschrieben ist.
- Falls der Hochdruckreiniger oder der Akku nicht richtig gewartet oder repariert werden, können Bauteile nicht mehr richtig funktionieren und Sicherheitseinrichtungen außer Kraft gesetzt werden. Personen können schwer verletzt oder getötet werden.
  - ▶ Hochdruckreiniger und Akku nicht selbst warten oder reparieren.

- ▶ Falls der Hochdruckreiniger oder der Akku gewartet oder repariert werden müssen: Einen STIHL Fachhändler aufsuchen.

## 5 Hochdruckreiniger einsatzbereit machen

### 5.1 Hochdruckreiniger einsatzbereit machen

Vor jedem Arbeitsbeginn müssen folgende Schritte durchgeführt werden:

- ▶ Sicherstellen, dass sich folgende Bauteile im sicherheitsgerechten Zustand befinden:
  - Hochdruckreiniger, Hochdruckschlauch und Schlauchkupplung, 4.6.1.
  - Akku, 4.6.2.
- ▶ Akku prüfen, 12.2.
- ▶ Akku vollständig laden, wie es in der Gebrauchsanleitung Ladegeräte STIHL AL 101, 301, 301-4, 500 beschrieben ist.
- ▶ Hochdruckreiniger reinigen, 17.
- ▶ Falls ein Wasserfilter verwendet wird: Wasserfilter auf Verschmutzung prüfen und bei Verschmutzung reinigen, 17.5.
- ▶ Hochdruckreiniger auf einem standfesten und ebenen Untergrund rutsch- und kippstabil aufstellen.
- ▶ Hochdruckschlauch von der Schlauchtrommel komplett abwickeln, 13.2.
- ▶ Spritzpistole anbauen, 8.2.1.
- ▶ Strahlrohr anbauen, 8.3.1.
- ▶ Falls eine Düse verwendet wird: Düse anbauen, 8.4.1.
- ▶ Falls Reinigungsmittel verwendet wird: Mit Reinigungsmittel arbeiten, 13.6.
- ▶ Wasser anschließen, 9.
- ▶ Bedienungselemente prüfen, 12.1.
- ▶ Falls die Schritte nicht durchgeführt werden können: Hochdruckreiniger nicht verwenden und einen STIHL Fachhändler aufsuchen.

### 5.2 Akku mit einer Bluetooth®-Funkschnittstelle mit der STIHL connected App verbinden

- ▶ Bluetooth®-Funkschnittstelle am mobilen Endgerät aktivieren.
- ▶ Bluetooth®-Funkschnittstelle am Akku aktivieren, 7.1.
- ▶ STIHL connected App aus dem App Store auf das mobile Endgerät herunterladen und Account erstellen.

- ▶ STIHL connected App öffnen und anmelden.
- ▶ Akku in der STIHL connected App hinzufügen und den Anweisungen auf dem Bildschirm folgen.

Kontaktmöglichkeiten und weitere Informationen sind unter <https://support.stihl.com> oder in der STIHL connected App zu finden.

Die STIHL connected App ist marktabhängig verfügbar.

## 6 Akku laden und LEDs

### 6.1 Akku laden

Die Ladezeit hängt von verschiedenen Einflüssen ab, z. B. von der Temperatur des Akkus oder von der Umgebungstemperatur. Für eine optimale Leistungsfähigkeit die empfohlenen Temperaturbereiche beachten, 21.4. Die tatsächliche Ladezeit kann von der angegebenen Ladezeit abweichen. Die Ladezeit ist unter [www.stihl.com/charging-times](http://www.stihl.com/charging-times) angegeben.

- ▶ Akku so laden, wie es in der Gebrauchsanleitung Ladegerät STIHL AL 101, 301, 301-4, 500 beschrieben ist.

### 6.2 Ladezustand anzeigen

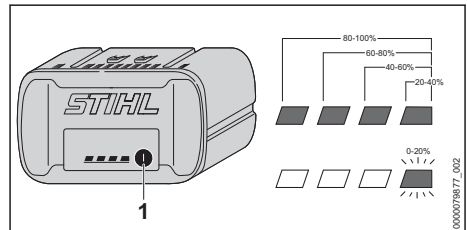

- ▶ Drucktaste (1) drücken. Die LEDs leuchten ca. 5 Sekunden lang grün und zeigen den Ladezustand an.
- ▶ Falls die rechte LED grün blinkt: Akku laden.

### 6.3 LEDs am Akku

Die LEDs können den Ladezustand des Akkus oder Störungen anzeigen. Die LEDs können grün oder rot leuchten oder blinken.

Falls die LEDs grün leuchten oder blinken, wird der Ladezustand angezeigt.

- ▶ Falls die LEDs rot leuchten oder blinken: Störungen beheben, 20.1. In dem Hochdruckreiniger oder im Akku besteht eine Störung.

## 7 Bluetooth®-Funkschnittstelle aktivieren und deaktivieren

### 7.1 Bluetooth®-Funkschnittstelle aktivieren

- ▶ Falls der Akku eine Bluetooth®-Funkschnittstelle hat: Drucktaste drücken und solange gedrückt halten bis die LED „BLUETOOTH®“ neben dem Symbol  für ca. 3 Sekunden blau leuchtet.

Die Bluetooth®-Funkschnittstelle am Akku ist aktiviert.

### 7.2 Bluetooth®-Funkschnittstelle deaktivieren

- ▶ Falls der Akku eine Bluetooth®-Funkschnittstelle hat: Drucktaste drücken und solange gedrückt halten bis die LED „BLUETOOTH®“ neben dem Symbol  sechsmal blau blinkt. Die Bluetooth®-Funkschnittstelle am Akku ist deaktiviert.

## 8 Hochdruckreiniger zusammenbauen

### 8.1 Hochdruckreiniger zusammenbauen

#### Schlauchtrommelgriff anbauen

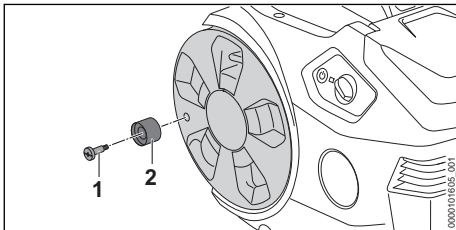

- ▶ Schraube (1) in den Schlauchtrommelgriff (2) einsetzen.
- ▶ Schraube (1) mit dem Schlauchtrommelgriff (2) in die Schlauchtrommel eindrehen und fest anziehen.

#### Halter anbauen

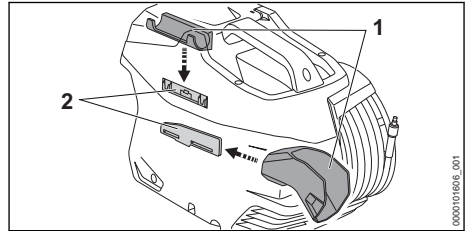

- ▶ Halter (1) in die Führungen (2) einhängen. Die Halter (1 und 2) rasten hörbar ein.

#### Düse einsetzen

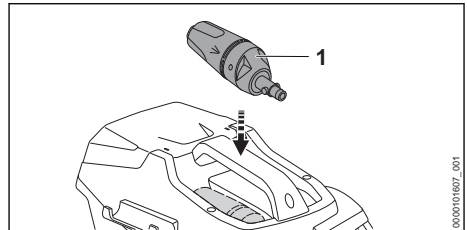

- ▶ 3-in-1 Düse (1) einsetzen.

### 8.2 Spritzpistole anbauen und abbauen

#### 8.2.1 Spritzpistole anbauen

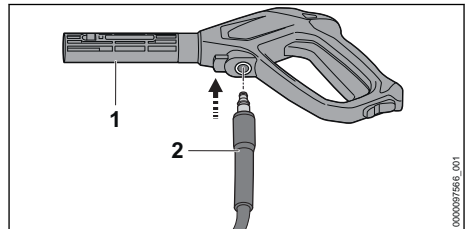

- ▶ Stutzen (2) in die Spritzpistole (1) schieben. Der Stutzen (2) rastet hörbar ein.
- ▶ Falls sich der Stutzen (2) schwer in die Spritzpistole (1) schieben lässt: Dichtung am Stutzen (2) mit einem Armaturenfett fetten.

## 8.2.2 Spritzpistole abbauen

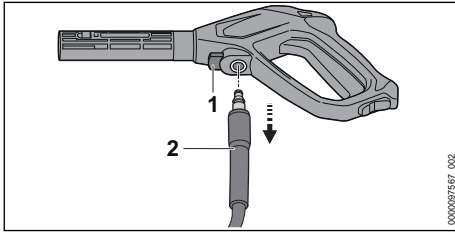

- ▶ Sperrhebel (1) drücken und gedrückt halten.
- ▶ Stutzen (2) herausziehen.

## 8.3 Strahlrohr anbauen und abbauen

### 8.3.1 Strahlrohr anbauen

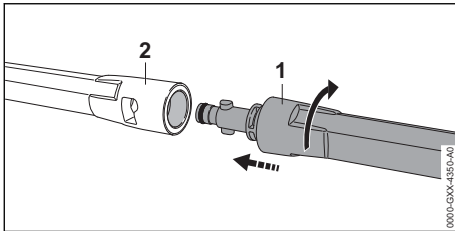

- ▶ Strahlrohr (1) in die Spritzpistole (2) schieben.
- ▶ Strahlrohr (1) so lange drehen, bis es einrastet.
- ▶ Falls sich das Strahlrohr (1) schwer in die Spritzpistole (2) schieben lässt: Dichtung am Strahlrohr (1) mit einem Armaturen Fett fetten.

### 8.3.2 Strahlrohr abbauen

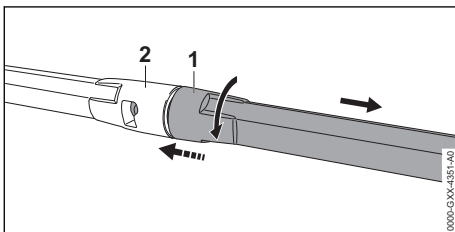

- ▶ Strahlrohr (1) und Spritzpistole (2) zusammendrücken und bis zum Anschlag drehen.
- ▶ Strahlrohr (1) und Spritzpistole (2) auseinanderziehen.

## 8.4 Düse anbauen und abbauen

### 8.4.1 Düse anbauen

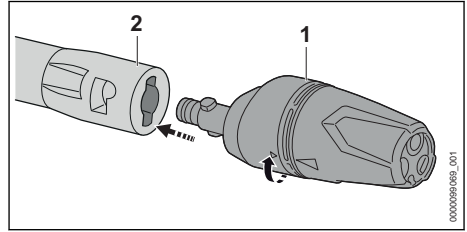

- ▶ Düse (1) in das Strahlrohr (2) schieben.
- ▶ Düse (1) so lange drehen, bis sie einrastet.
- ▶ Falls sich die Düse (1) schwer in das Strahlrohr (2) schieben lässt: Dichtung an der Düse (1) mit einem Armaturen Fett fetten.

### 8.4.2 Düse abbauen

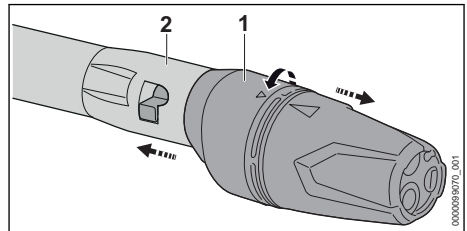

- ▶ Düse (1) und Strahlrohr (2) zusammendrücken und bis zum Anschlag drehen.
- ▶ Düse (1) und Strahlrohr (2) auseinanderziehen.

## 9 An eine Wasserquelle anschließen

### 9.1 Hochdruckreiniger an das Wassernetz anschließen

#### Wasserfilter anschließen

Falls der Hochdruckreiniger mit sandhaltigem Wasser oder mit Wasser aus Zisternen betrieben wird, muss an dem Hochdruckreiniger ein Wasserfilter angeschlossen sein. Der Wasserfilter filtert Sand und Schmutz aus dem Wasser und schützt dadurch die Bauteile des Hochdruckreinigers vor Beschädigung.

Der Wasserfilter kann dem Hochdruckreiniger marktabhängig beiliegen.

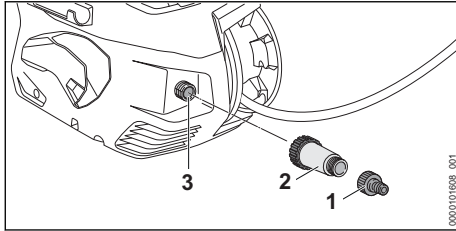

- ▶ Stutzen (1) abschrauben.
- ▶ Wasserfilter (2) auf den Wasseranschluss (3) drehen und von Hand fest anziehen.
- ▶ Stutzen (1) auf Wasserfilter (2) drehen und von Hand fest anziehen.

### Wasserschlauch anschließen

Der Wasserschlauch muss folgende Bedingungen erfüllen:

- Der Wasserschlauch hat einen Durchmesser von 1/2".
- Der Wasserschlauch ist zwischen 10 m und 25 m lang.
- ▶ Wasserschlauch an einen Wasserhahn anschließen.
- ▶ Wasserhahn vollständig öffnen und Wasserschlauch mit Wasser spülen. Sand und Schmutz werden aus dem Wasserschlauch gespült. Der Wasserschlauch wird entlüftet.
- ▶ Wasserhahn schließen.

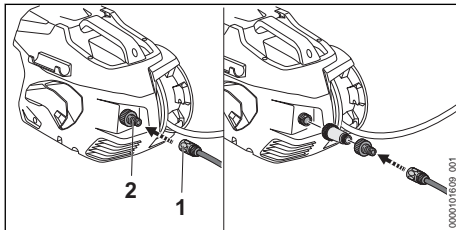

- ▶ Kupplung (1) auf den Stutzen (2) schieben. Die Kupplung (1) rastet hörbar ein.
- ▶ Wasserhahn vollständig öffnen.
- ▶ Falls das Strahlrohr an der Spritzpistole angebaut ist: Strahlrohr abbauen.
- ▶ Hebel der Spritzpistole so lange drücken, bis ein gleichmäßiger Wasserstrahl aus der Spritzpistole austritt.
- ▶ Hebel der Spritzpistole loslassen.
- ▶ Hebel der Spritzpistole verriegeln.
- ▶ Strahlrohr anbauen.
- ▶ Düse anbauen.

### Wasserschlauch abziehen

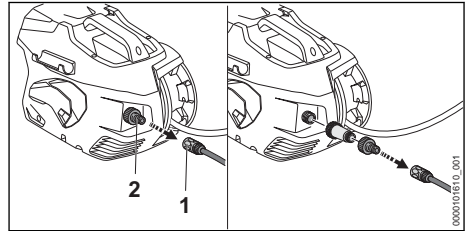

- ▶ Wasserhahn schließen.
- ▶ Zum Entriegeln der Kupplung: Ring (1) ziehen oder drehen und halten.
- ▶ Kupplung vom Stutzen (2) ziehen.

## 9.2 Hochdruckreiniger an eine andere Wasserquelle anschließen

Der Hochdruckreiniger kann Wasser aus Regentonnen, Zisternen und aus fließenden oder stehenden Gewässern ansaugen.

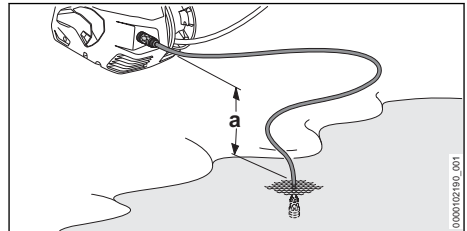

Damit das Wasser angesaugt werden kann, darf der Höhenunterschied zwischen dem Hochdruckreiniger und der Wasserquelle die maximale Saughöhe (a) nicht überschreiten, 21.1.

Das passende STIHL Saugset muss verwendet werden. Dem Saugset liegt ein Wasserschlauch mit spezieller Kupplung und integriertem Wasserfilter bei.

Das passende STIHL Saugset kann dem Hochdruckreiniger marktabhängig beiliegen.

### Wasserschlauch anschließen

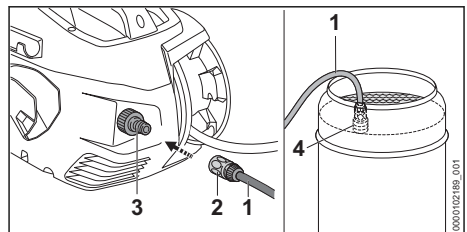

- ▶ Wasserschlauch (1) so mit Wasser füllen, dass sich keine Luft mehr im Wasserschlauch befindet.
- ▶ Kupplung (2) auf den Stutzen (3) schieben. Die Kupplung (2) rastet hörbar ein.
- ▶ Saugglocke (4) so in die Wasserquelle hängen, dass die Saugglocke (4) nicht den Boden berührt.
- ▶ Falls die Spritzpistole am Hochdruckschlauch angebaut ist: Spritzpistole abbauen.
- ▶ Hochdruckschlauch nach unten halten.
- ▶ Hochdruckreiniger so lange einschalten, bis ein gleichmäßiger Wasserstrahl aus dem Hochdruckschlauch austritt.
- ▶ Hochdruckreiniger ausschalten.
- ▶ Spritzpistole an den Hochdruckschlauch anbauen.
- ▶ Hebel der Spritzpistole drücken und gedrückt halten.
- ▶ Hochdruckreiniger einschalten.

## 10 Akku einsetzen und herausnehmen

### 10.1 Akku einsetzen

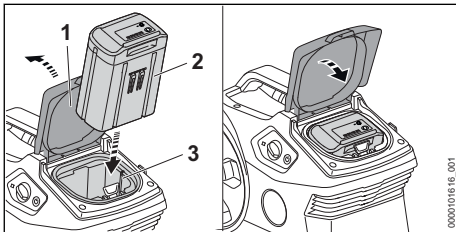

- ▶ Klappe (1) bis zum Anschlag öffnen und halten.
- ▶ Akku (2) bis zum Anschlag in den Akkuschaft (3) drücken. Der Akku (2) rastet mit einem Klick ein und ist verriegelt.
- ▶ Klappe (1) schließen.

### 10.2 Akku herausnehmen

- ▶ Hochdruckreiniger auf eine ebene Fläche stellen.

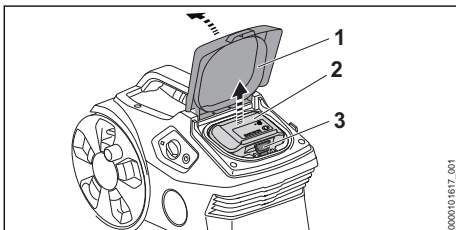

- ▶ Klappe (1) bis zum Anschlag öffnen und halten.
- ▶ Sperrhebel (3) drücken. Der Akku (2) ist entriegelt und kann herausgenommen werden.
- ▶ Klappe (1) schließen.

## 11 Hochdruckreiniger einschalten und ausschalten

### 11.1 Hochdruckreiniger einschalten

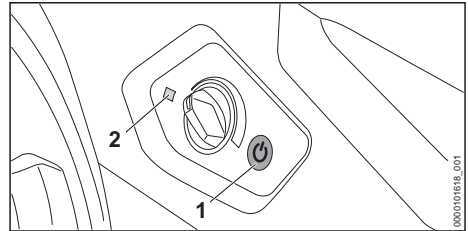

- ▶ Drucktaste (1) drücken. Die LED (2) leuchtet grün. Der Hochdruckreiniger ist betriebsbereit.

Falls der eingeschaltete Hochdruckreiniger länger als 30 Minuten nicht verwendet wird, schaltet der Hochdruckreiniger sich automatisch aus. Die LED (2) leuchtet nicht mehr.

- ▶ Drucktaste (1) erneut drücken. Der Hochdruckreiniger ist wieder betriebsbereit.

### 11.2 Hochdruckreiniger ausschalten

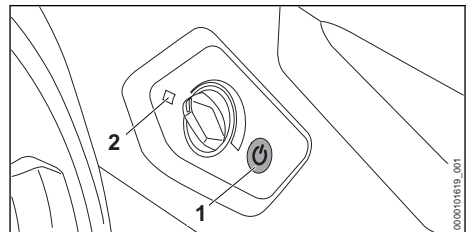

- ▶ Drucktaste (1) drücken. Die LED (2) leuchtet nicht mehr.

## 12 Hochdruckreiniger und Akku prüfen

### 12.1 Bedienelemente prüfen

#### Rasthebel und Hebel

- ▶ Hochdruckreiniger ausschalten und Akku herausnehmen.
- ▶ Rasthebel in die Position  $\odot$  schieben.



- ▶ Versuchen den Hebel zu drücken.
- ▶ Falls sich der Hebel drücken lässt: Hochdruckreiniger nicht verwenden und einen STIHL Fachhändler aufsuchen. Der Rasthebel ist defekt.
- ▶ Rasthebel in die Position  schieben.
- ▶ Hebel drücken und wieder loslassen.
- ▶ Falls der Hebel schwergängig ist oder nicht in die Ausgangsposition zurückfedert: Hochdruckreiniger nicht verwenden und einen STIHL Fachhändler aufsuchen. Der Hebel ist defekt.

## 12.2 Akku prüfen

- ▶ Drucktaste am Akku drücken. Die LEDs leuchten oder blinken.
- ▶ Falls die LEDs nicht leuchten oder blinken: Akku nicht verwenden und einen STIHL Fachhändler aufsuchen. Im Akku besteht eine Störung.

## 13 Mit dem Hochdruckreiniger arbeiten

### 13.1 Spritzpistole halten und führen

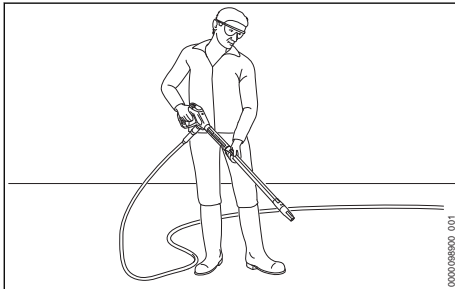

- ▶ Spritzpistole mit einer Hand am Griff so festhalten, dass der Daumen den Griff umschließt.
- ▶ Strahlrohr mit der anderen Hand so festhalten, dass der Daumen das Strahlrohr umschließt.
- ▶ Düse auf den Boden richten.

### 13.2 Hochdruckschlauch abwickeln

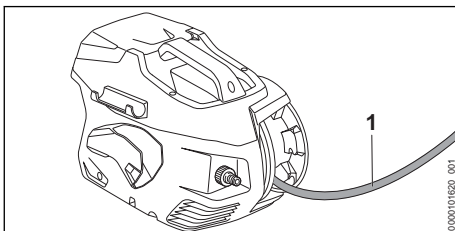

- ▶ Hochdruckschlauch (1) von der Schlauchtrommel abwickeln.

### 13.3 Hebel der Spritzpistole drücken und verriegeln

#### Hebel der Spritzpistole drücken

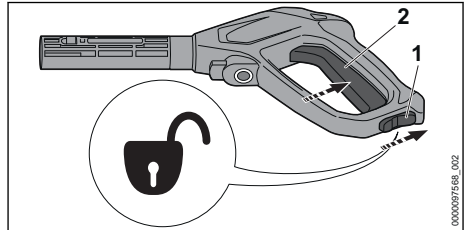

- ▶ Rasthebel (1) in die Position  stellen.
- ▶ Hebel (2) drücken und gedrückt halten. Die Hochdruckpumpe schaltet sich automatisch ein und Wasser strömt aus der Düse.

#### Hebel der Spritzpistole verriegeln

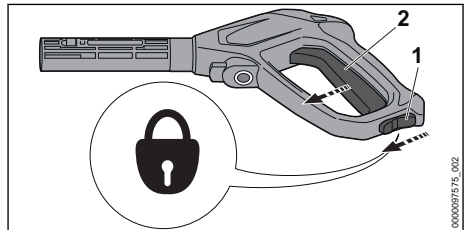

- ▶ Hebel (2) loslassen. Die Hochdruckpumpe schaltet sich automatisch aus, und Wasser strömt nicht mehr aus der Düse. Der Hochdruckreiniger ist weiterhin eingeschaltet.
- ▶ Rasthebel (1) in die Position  stellen.

### 13.4 Arbeitsdruck einstellen

Abhängig von der Anwendung kann der Arbeitsdruck eingestellt werden.

Mit hohem Arbeitsdruck kann gearbeitet werden, wenn hartnäckige Verschmutzungen entfernt werden sollen.

Mit niedrigem Arbeitsdruck kann gearbeitet werden, wenn Verschmutzungen auf empfindlichen Oberflächen entfernt werden sollen.

- ▶ Hochdruckreiniger einschalten.

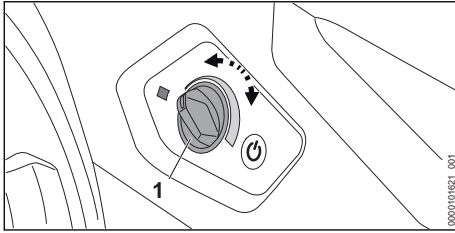

Arbeitsdruck erhöhen

- ▶ Drehregler (1) im Uhrzeigersinn drehen, bis der gewünschte Arbeitsdruck eingestellt ist.

Arbeitsdruck verringern

- ▶ Drehregler (1) gegen den Uhrzeigersinn drehen, bis der gewünschte Arbeitsdruck eingestellt ist.

### 13.5 Reinigen

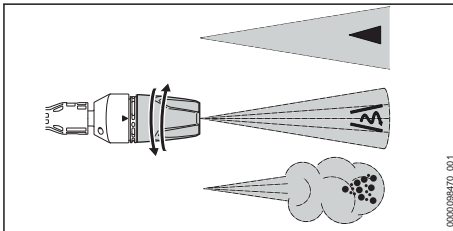

Die 3-in-1 Düse kann abhängig von der Anwendung eingestellt werden:

- Die Flachstrahldüse eignet sich zum Reinigen von leichten und mittleren Verschmutzungen.
- Die Rotordüse eignet sich zum Reinigen von hartnäckigem Schmutz auf unempfindlichen Oberflächen.
- Die Sprühdüse eignet sich zum Reinigen mit Reinigungsmittel.
  - ▶ Wasserstrahl vor der Reinigung auf eine unauffällige Stelle auf der Oberfläche richten und prüfen, dass die Oberfläche nicht beschädigt wird.
  - ▶ Abstand der Düse zur zu reinigenden Oberfläche so wählen, dass die zu reinigende Oberfläche nicht beschädigt wird.
  - ▶ 3-in-1 Düse so einstellen, dass die zu reinigende Oberfläche nicht beschädigt wird.
  - ▶ 3-in-1 Düse nur verstellen, wenn der Hebel der Spritzpistole nicht gedrückt ist.

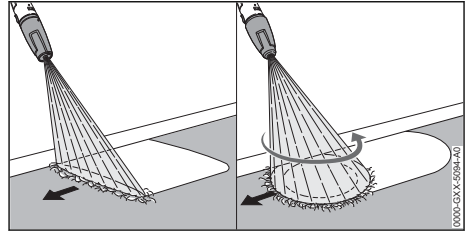

- ▶ Spritzeinrichtung gleichmäßig entlang der zu reinigenden Oberfläche bewegen.
- ▶ Langsam und kontrolliert vorwärts gehen.

### 13.6 Mit Reinigungsmittel arbeiten

Reinigungsmittel können die Reinigungswirkung des Wassers verstärken.

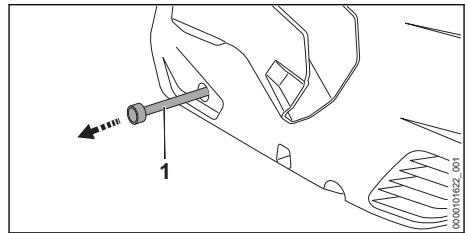

- ▶ Reinigungsmittelschlauch (1) aus dem Hochdruckreiniger herausziehen.
- ▶ Deckel des Reinigungsmittelbehälters abschrauben.
- ▶ Reinigungsmittelschlauch (1) in den Reinigungsmittelbehälter stecken.
- ▶ 3-in-1 Düse in die Position drehen und den höchsten Arbeitsdruck einstellen.

## 14 Nach dem Arbeiten

### 14.1 Nach dem Arbeiten

- ▶ Falls mit Reinigungsmittel gearbeitet wurde: Hochdruckreiniger spülen.
- ▶ Reinigungsmittelschlauch (3) in den Hochdruckreiniger einschieben.
- ▶ Hochdruckreiniger ausschalten und Akku herausnehmen.
- ▶ Falls der Hochdruckreiniger an das Wasser-Netz angeschlossen ist: Wasserhahn schließen.
- ▶ Hebel der Spritzpistole drücken. Der Wasserdruck wird abgebaut.
- ▶ Hebel der Spritzpistole verriegeln.
- ▶ Hochdruckreiniger von der Wasserquelle trennen.
- ▶ Wasserschlauch abbauen.
- ▶ Düse und Strahlrohr abbauen und reinigen.

- ▶ Spritzpistole abbauen und das restliche Wasser aus der Spritzpistole laufen lassen.

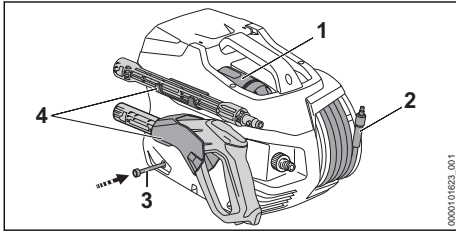

- ▶ Hochdruckschlauch (2) gleichmäßig verteilt aufwickeln.
- ▶ Düse (1) einsetzen.
- ▶ Spritzeinrichtung in den Haltern (4) am Hochdruckreiniger aufbewahren.
- ▶ Falls der Hochdruckreiniger nass ist: Hochdruckreiniger trocknen lassen.
- ▶ Falls der Akku nass oder feucht ist: Akku trocknen lassen, 21.4.
- ▶ Hochdruckreiniger reinigen.
- ▶ Akku reinigen.

## 15 Transportieren

### 15.1 Hochdruckreiniger transportieren

- ▶ Hochdruckreiniger ausschalten und Akku herausnehmen.

#### Hochdruckreiniger tragen

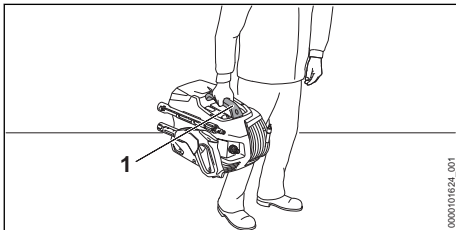

- ▶ Hochdruckreiniger am Griff (1) tragen.

#### Hochdruckreiniger in einem Fahrzeug transportieren

- ▶ Hochdruckreiniger so sichern, dass der Hochdruckreiniger nicht umkippen und sich nicht bewegen kann.
- ▶ Falls der Hochdruckreiniger nicht frostsicher transportiert werden kann: Hochdruckreiniger mit einem Frostschutzmittel schützen.

### 15.2 Akku transportieren

- ▶ Hochdruckreiniger ausschalten und Akku herausnehmen.

- ▶ Sicherstellen, dass der Akku im sicherheitsgerechten Zustand ist.
- ▶ Akku so verpacken, dass er sich in der Verpackung nicht bewegen kann.
- ▶ Verpackung so sichern, dass sie sich nicht bewegen kann.

Der Akku unterliegt den Anforderungen zum Transport gefährlicher Güter. Der Akku ist als UN 3480 (Lithium-Ionen-Batterien) eingestuft und wurde gemäß UN Handbuch Prüfungen und Kriterien Teil III, Unterabschnitt 38.3 geprüft.

Die Transportvorschriften sind unter [www.stihl.com/safety-data-sheets](http://www.stihl.com/safety-data-sheets) angegeben.

## 16 Aufbewahren

### 16.1 Hochdruckreiniger aufbewahren

- ▶ Hochdruckreiniger ausschalten und Akku herausnehmen.
- ▶ Hochdruckreiniger so aufbewahren, dass folgende Bedingungen erfüllt sind:
  - Der Hochdruckreiniger kann nicht umkippen und sich nicht bewegen.
  - Der Hochdruckreiniger ist außerhalb der Reichweite von Kindern.
  - Der Hochdruckreiniger ist sauber und trocken.
  - Der Hochdruckreiniger ist in einem geschlossenen Raum.
  - Der Hochdruckreiniger ist in einem Temperaturbereich über 0 °C.
  - Falls der Hochdruckreiniger nicht frostsicher aufbewahrt werden kann: Hochdruckreiniger mit einem Frostschutzmittel schützen.

### 16.2 Akku aufbewahren

STIHL empfiehlt, den Akku in einem Ladezustand zwischen 40 % und 60 % (2 grün leuchtende LEDs) aufzubewahren.

- ▶ Akku so aufbewahren, dass folgende Bedingungen erfüllt sind:
  - Der Akku ist außerhalb der Reichweite von Kindern.
  - Der Akku ist sauber und trocken.
  - Der Akku ist in einem geschlossenen Raum.
  - Der Akku ist getrennt von der Hochdruckreiniger.
  - Falls der Akku im Ladegerät aufbewahrt wird: Netzstecker ziehen und den Akku mit einem Ladezustand zwischen 40 % und 60 % (2 grün leuchtende LEDs) aufbewahren.
  - Der Akku ist nicht außerhalb der angegebenen Temperaturgrenzen aufbewahrt,  21.3.

### HINWEIS

- Falls der Akku nicht so aufbewahrt wird, wie es in dieser Gebrauchsanleitung beschrieben ist, kann sich der Akku tiefentladen und dadurch irreparabel beschädigt werden.
  - ▶ Einen entladenen Akku vor dem Aufbewahren laden. STIHL empfiehlt den Akku in einem Ladezustand zwischen 40 % und 60 % (2 grün leuchtende LEDs) aufzubewahren.
  - ▶ Akku getrennt vom Hochdruckreiniger aufbewahren.

## 17 Reinigen

### 17.1 Hochdruckreiniger spülen

Falls mit Reinigungsmittel gearbeitet wurde:

- ▶ 3-in-1 Düse in die Position  drehen und die höchste Leistungsstufe einstellen.
- ▶ Hochdruckreiniger einschalten und für ca. 30 Sekunden mit klarem Wasser spülen.

### 17.2 Hochdruckreiniger und Zubehör reinigen

- ▶ Hochdruckreiniger ausschalten und Akku herausnehmen.
- ▶ Hochdruckreiniger, Hochdruckschlauch, Spritzpistole und Zubehör mit einem feuchten Tuch reinigen.
- ▶ Stutzen und Kupplungen am Hochdruckreiniger, Hochdruckschlauch und an der Spritzpistole mit einem feuchten Tuch reinigen.
- ▶ Lüftungsschlitze mit einem Pinsel reinigen.
- ▶ Fremdkörper aus dem Akku-Schacht entfernen und den Akku-Schacht mit einem feuchten Tuch reinigen.

- ▶ Elektrische Kontakte im Akku-Schacht mit einem Pinsel oder einer weichen Bürste reinigen.

### 17.3 Düse und Strahlrohr reinigen

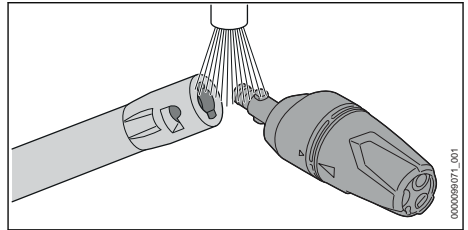

- ▶ Düse und Strahlrohr unter fließendem Wasser abspülen und mit einem Tuch trocknen.

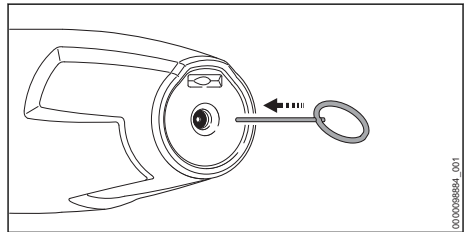

- ▶ Falls die Düse verstopft ist: Düse mit der Reinigungsnadel reinigen.

### 17.4 Wasserzulaufsieb reinigen

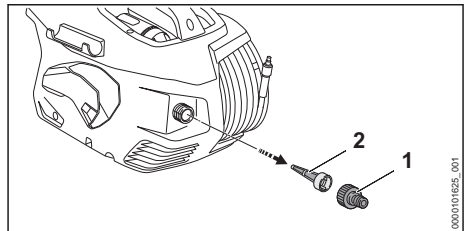

- ▶ Stutzen (1) des Wasseranschlusses abschrauben.
- ▶ Wasserzulaufsieb (2) aus dem Wasseranschluss ziehen.
- ▶ Wasserzulaufsieb (2) unter fließendem Wasser abspülen.
- ▶ Wasserzulaufsieb (2) in den Wasseranschluss einsetzen.
- ▶ Stutzen (1) aufdrehen und von Hand fest anziehen.

### 17.5 Wasserfilter reinigen

Der Wasserfilter muss zum Reinigen auseinandergebaut werden.

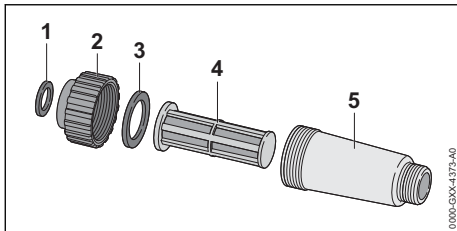

- ▶ Wasserfilter auseinanderbauen.
- ▶ Dichtungen (1 und 3), Verschluss (2), Filter (4) und Filtergehäuse (5) unter fließendem Wasser abspülen.
- ▶ Dichtungen (1 und 3) mit einem Armaturenfett fetten.
- ▶ Wasserfilter wieder zusammenbauen.

## 17.6 Wasserfilter im Saugset reinigen

Die Saugglocke muss zum Reinigen des Wasserfilters auseinandergebaut werden.

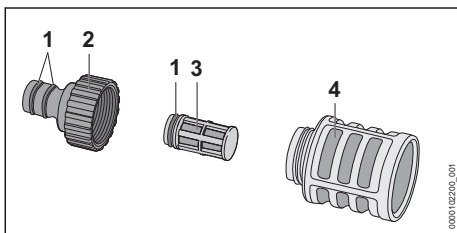

- ▶ Stutzen (2) abschrauben.

- ▶ Wasserfilter (3) aus der Saugglocke (4) entnehmen.
- ▶ Stutzen (2), Wasserfilter (3), und Saugglocke (4) unter fließendem Wasser abspülen.
- ▶ Dichtungen (1) mit einem Armaturenfett fetten.
- ▶ Saugglocke wieder zusammenbauen.

## 17.7 Akku reinigen

- ▶ Akku mit einem feuchten Tuch reinigen.

# 18 Warten

## 18.1 Wartungsintervalle

Wartungsintervalle sind abhängig von den Umgebungsbedingungen und den Arbeitsbedingungen. STIHL empfiehlt folgende Wartungsintervalle:

Monatlich

- ▶ Wasserzulaufsieb reinigen.

# 19 Reparieren

## 19.1 Hochdruckreiniger und Akku reparieren

Der Benutzer kann den Hochdruckreiniger, das Zubehör und den Akku nicht selbst reparieren.

- ▶ Falls der Hochdruckreiniger oder das Zubehör beschädigt sind: Hochdruckreiniger oder das Zubehör nicht verwenden und einen STIHL Fachhändler aufsuchen.
- ▶ Falls der Akku defekt oder beschädigt ist: Akku ersetzen.

# 20 Störungen beheben

## 20.1 Störungen des Hochdruckreinigers oder des Akkus beheben

Störung	LEDs am Akku	Ursache	Abhilfe
Der Hochdruckreiniger läuft beim Einschalten nicht an. Der Elektromotor brummt.	1 LED blinkt grün.	Der Ladezustand des Akkus ist zu gering.	▶ Akku laden.
	1 LED leuchtet rot.	Der Akku ist zu warm oder zu kalt.	▶ Akku herausnehmen. ▶ Akku abkühlen oder erwärmen lassen.
	3 LEDs blinken rot.	Im Hochdruckreiniger besteht eine Störung.	▶ Akku herausnehmen. ▶ Elektrische Kontakte im Akku-Schacht reinigen. ▶ Akku einsetzen. ▶ Hochdruckreiniger einschalten. ▶ Falls weiterhin 3 LEDs rot blinken: Hochdruckreiniger nicht verwenden und einen STIHL Fachhändler aufsuchen.
	3 LEDs leuchten rot.	Der Hochdruckreiniger ist zu warm.	▶ Akku herausnehmen. ▶ Hochdruckreiniger abkühlen lassen. ▶ Düse reinigen.

Störung	LEDs am Akku	Ursache	Abhilfe
	4 LEDs blinken rot.	Im Akku besteht eine Störung.	<ul style="list-style-type: none"> <li>▶ Akku herausnehmen und erneut einsetzen.</li> <li>▶ Hochdruckreiniger einschalten.</li> <li>▶ Falls weiterhin 4 LEDs rot blinken: Akku nicht verwenden und einen STIHL Fachhändler aufsuchen.</li> </ul>
	-	Die elektrische Verbindung zwischen dem Hochdruckreiniger und dem Akku ist unterbrochen.	<ul style="list-style-type: none"> <li>▶ Akku herausnehmen.</li> <li>▶ Elektrische Kontakte im Akku-Schacht reinigen.</li> <li>▶ Akku einsetzen.</li> </ul>
	-	Der Akku ist feucht.	▶ Akku trocknen lassen,  21.4.
Der Hochdruckreiniger schaltet im Betrieb ab.	3 LEDs leuchten rot.	Der Hochdruckreiniger ist zu warm.	<ul style="list-style-type: none"> <li>▶ Akku herausnehmen.</li> <li>▶ Hochdruckreiniger abkühlen lassen.</li> <li>▶ Düse reinigen.</li> </ul>
	-	Es besteht eine elektrische Störung.	<ul style="list-style-type: none"> <li>▶ Akku herausnehmen und erneut einsetzen.</li> <li>▶ Hochdruckreiniger einschalten.</li> </ul>
Die Betriebszeit des Hochdruckreinigers ist zu kurz.	-	Der Akku ist nicht vollständig geladen.	▶ Akku vollständig laden.
	-	Die Lebensdauer des Akkus ist überschritten.	▶ Akku ersetzen.
Nach dem Einsetzen des Akkus in das Ladegerät startet der Ladevorgang nicht.	1 LED leuchtet rot.	Der Akku ist zu warm oder zu kalt.	▶ Akku im Ladegerät eingesetzt lassen. Der Ladevorgang startet automatisch, sobald der zulässige Temperaturbereich erreicht ist.
Die Hochdruckpumpe schaltet sich wiederholt ein und aus, ohne dass der Hebel der Spritzpistole gedrückt wird.	-	Die Hochdruckpumpe, der Hochdruckschlauch oder die Spritzeinrichtung sind undicht.	▶ Hochdruckreiniger von einem STIHL Fachhändler prüfen lassen.
Der Arbeitsdruck schwankt oder fällt ab.	-	Es besteht Wassermangel.	<ul style="list-style-type: none"> <li>▶ Wasserhahn ganz öffnen.</li> <li>▶ Sicherstellen, dass eine ausreichende Wassermenge zur Verfügung steht.</li> </ul>
	-	Die Düse ist verstopft.	▶ Düse reinigen.
	-	Das Wasserzulaufsieb oder der Wasserfilter sind verstopft.	▶ Wasserzulaufsieb und Wasserfilter reinigen.
	-	Die Hochdruckpumpe, der Hochdruckschlauch oder die Spritzeinrichtung sind undicht oder defekt.	▶ Hochdruckreiniger von einem STIHL Fachhändler prüfen lassen.
Der Wasserstrahl hat eine veränderte Form.	-	Die Düse ist verstopft.	▶ Düse reinigen.
	-	Die Düse ist verschlissen.	▶ Düse ersetzen.

Störung	LEDs am Akku	Ursache	Abhilfe
Reinigungsmittel wird nicht angesaugt.  Anschlüsse an Hochdruckreiniger, Hochdruckschlauch, Spritzpistole oder Strahlrohr lassen sich schwer miteinander verbinden.	-	Die Reinigungsmittelflasche ist leer.	► Reinigungsmittelflasche mit Reinigungsmittel füllen.
	-	Der Filter des Reinigungsmittelschlauchs ist verschmutzt.	► Filter des Reinigungsmittelschlauchs unter fließendem Wasser abspülen.
	-	Die Dichtungen der Anschlüsse sind nicht gefettet.	► Dichtungen fetten.  20.2

## 20.2 Dichtungen fetten

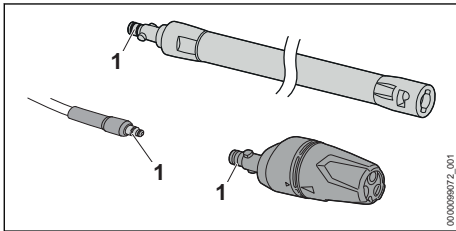

► Dichtungen (1) mit einem Armaturen Fett fetten.

## 21 Technische Daten

### 21.1 Hochdruckreiniger STIHL REA 100.0 PLUS

- Zulässige Akkus: STIHL AP
- Leistungsaufnahme: 1300 W
- elektrische Schutzklasse: III
- elektrische Schutzart: IPX5
- Arbeitsdruck (p): 12,5 MPa (125 bar)
- Maximal zulässiger Druck (p max.): 15 MPa (150 bar)
- Maximaler Wasserzulaufdruck (p in max.): 1 MPa (10 bar)
- Maximaler Wasserdurchsatz (Q max.): 5 l/min (300 l/h)
- Minimaler Wasserdurchsatz (Q min.): 4,5 l/min (270 l/h)
- Maximale Saughöhe: 0,5 m
- Maximale Wassertemperatur im Druckbetrieb (t in max): 40 °C
- Maximale Wassertemperatur im Saugbetrieb: 20 °C
- Maße
  - Länge: 426 mm
  - Breite: 314 mm
  - Höhe: 292 mm
- Länge des Hochdruckschlauchs: 6 m

- Gewicht (m) ohne Akku, mit angebautelem Zubehör: 7 kg

Vom Druck abhängige Daten wurden bei einem Zulaufdruck von 0,3 MPa (3 bar) gemessen.

Die Laufzeit ist unter [www.stihl.com/battery-life](http://www.stihl.com/battery-life) angegeben.

### 21.2 Akku STIHL AP

- Akku-Technologie: Lithium-Ionen
- Spannung: 36 V
- Kapazität in Ah: siehe Leistungsschild
- Energieinhalt in Wh: siehe Leistungsschild
- Gewicht in kg: siehe Leistungsschild
- Bluetooth®-Funkschnittstelle (nur für Akkus mit ):

- Datenverbindung: Bluetooth® 5.1. Das mobile Endgerät muss mit Bluetooth® Low Energy 5.0 kompatibel sein und Generic Access Profile (GAP) unterstützen.
- Frequenzband: ISM-Band 2,4 GHz
- Abgestrahlte maximale Sendeleistung: 1 mW
- Signalreichweite: ca. 10 m. Die Signalstärke ist abhängig von den Umgebungsbedingungen und dem mobilen Endgerät. Die Reichweite kann je nach äußeren Bedingungen, einschließlich des verwendeten Empfangsgeräts, stark variieren. Innerhalb von geschlossenen Räumen und durch metallische Barrieren (zum Beispiel Wände, Regale, Koffer) kann die Reichweite deutlich geringer sein.
- Anforderungen an das Betriebssystem des mobilen Endgeräts: Android oder iOS (in der aktuellen Version oder höher)

## 21.3 Temperaturgrenzen



### WARNUNG

- Der Akku ist nicht gegen alle Umgebungseinflüsse geschützt. Falls der Akku bestimmten Umgebungseinflüssen ausgesetzt ist, kann der Akku in Brand geraten oder explodieren. Personen können schwer verletzt werden und Sachschaden kann entstehen.
  - ▶ Akku nicht unterhalb von - 20 °C oder oberhalb von + 50 °C laden.
  - ▶ Hochdruckreiniger oder Akku nicht unterhalb von - 20 °C oder oberhalb von + 50 °C verwenden.
  - ▶ Hochdruckreiniger oder Akku nicht unterhalb von - 20 °C oder oberhalb von + 70 °C aufbewahren.

## 21.4 Empfohlene Temperaturbereiche

Für eine optimale Leistungsfähigkeit des Hochdruckreinigers und des Akkus die folgenden Temperaturbereiche beachten:

- Laden: + 5 °C bis + 40 °C
- Verwendung: - 10 °C bis + 40 °C
- Aufbewahrung: - 20 °C bis + 50 °C

Falls der Akku außerhalb der empfohlenen Temperaturbereiche geladen, verwendet oder aufbewahrt wird, kann die Leistungsfähigkeit reduziert sein.

Falls der Akku nass oder feucht ist, den Akku mindestens 48 h bei über + 15 °C und unter + 50 °C, sowie bei unter 70 % Luftfeuchtigkeit trocknen lassen. Eine höhere Luftfeuchtigkeit kann die Trocknungszeit verlängern.

## 21.5 Schallwerte und Vibrationswerte

Der K-Wert für die Schalldruckpegel beträgt 2 dB(A). Der K-Wert für die Schalleistungspegel beträgt 2 dB(A). Der K-Wert für die Vibrationswerte beträgt 2 m/s<sup>2</sup>.

- Schalldruckpegel  $L_{pA}$  gemessen nach EN 60335-2-79: 89 dB(A)
- Schalleistungspegel  $L_{WA}$  gemessen nach EN 60335-2-79: 87 dB(A)
- Vibrationswert  $a_h$  gemessen nach EN 60335-2-79, Flachstrahldüse:  $\leq 2,5$  m/s<sup>2</sup>.

Informationen zur Erfüllung der Arbeitgeberrichtlinie Vibration 2002/44/EG sind unter [www.stihl.com/vib](http://www.stihl.com/vib) angegeben.

## 21.6 REACH

REACH bezeichnet eine EG-Verordnung zur Registrierung, Bewertung und Zulassung von Chemikalien.

Informationen zur Erfüllung der REACH Verordnung sind unter [www.stihl.com/reach](http://www.stihl.com/reach) angegeben.

## 22 Ersatzteile und Zubehör

### 22.1 Ersatzteile und Zubehör

**STIHL** Diese Symbole kennzeichnen original STIHL Ersatzteile und original STIHL Zubehör.

STIHL empfiehlt, original STIHL Ersatzteile und original STIHL Zubehör zu verwenden.

Ersatzteile und Zubehör anderer Hersteller können durch STIHL hinsichtlich Zuverlässigkeit, Sicherheit und Eignung trotz laufender Marktbeobachtung nicht beurteilt werden und STIHL kann für deren Einsatz auch nicht einstehen.

Original STIHL Ersatzteile und original STIHL Zubehör sind bei einem STIHL Fachhändler erhältlich.

## 23 Entsorgen

### 23.1 Hochdruckreiniger und Akku entsorgen

Informationen zur Entsorgung sind bei der örtlichen Verwaltung oder bei einem STIHL Fachhändler erhältlich.

Eine unsachgemäße Entsorgung kann die Gesundheit schädigen und die Umwelt belasten.

- ▶ STIHL Produkte einschließlich Verpackung gemäß den örtlichen Vorschriften einer geeigneten Sammelstelle für Wiederverwertung zuführen.
- ▶ Nicht mit dem Hausmüll entsorgen.

## 24 EU-Konformitätserklärung

### 24.1 Hochdruckreiniger STIHL REA 100.0 PLUS

ANDREAS STIHL AG & Co. KG  
Badstraße 115  
D-71336 Waiblingen

Deutschland

erklärt in alleiniger Verantwortung, dass

- Bauart: Hochdruckreiniger
- Fabrikmarke: STIHL
- Typ: REA 100.0 PLUS



– Serienidentifizierung: REA01

den einschlägigen Bestimmungen der Richtlinien 2011/65/EU, 2006/42/EG, 2014/30/EU entspricht und in Übereinstimmung mit den jeweils zum Produktionsdatum gültigen Versionen der folgenden Normen entwickelt und gefertigt worden ist: EN 55014-1, EN 55014-2, EN 60335-1, EN 60335-2-79, EN 61000-3-2, EN 61000-3-3, EN 62233.

Zur Ermittlung des gemessenen und des garantierten Schalleistungspegels wurde nach Richtlinie 2000/14/EG, Anhang V, unter Anwendung der Norm ISO 3744 verfahren.

- gemessener Schalleistungspegel: 87 dB(A)
- garantierter Schalleistungspegel: 89 dB(A)

Die Technischen Unterlagen sind bei der Produktzulassung der AND-REAS STIHL AG & Co. KG aufbewahrt.

Das Baujahr, das Herstellungsland und die Maschinenummer sind auf dem Hochdruckreiniger angegeben.

Waiblingen, 01.08.2022

ANDREAS STIHL AG & Co. KG

i. V. 

Robert Olma, Vice President, Regulatory Affairs & Global Governmental Relations

## 25 UKCA-Konformitätserklärung

### 25.1 Hochdruckreiniger STIHL REA 100.0 PLUS



ANDREAS STIHL AG & Co. KG  
Badstraße 115  
D-71336 Waiblingen

Deutschland

erklärt in alleiniger Verantwortung, dass

- Bauart: Hochdruckreiniger
- Fabrikmarke: STIHL
- Typ: REA 100.0 PLUS
- Serienidentifizierung: REA01

den einschlägigen Bestimmungen der UK-Verordnungen The Restriction of the Use of Certain Hazardous Substances in Electrical and Electro-

nic Equipment Regulations 2012, Supply of Machinery (Safety) Regulations 2008 und Electromagnetic Compatibility Regulations 2016 entspricht und in Übereinstimmung mit den jeweils zum Produktionsdatum gültigen Versionen der folgenden Normen entwickelt und gefertigt worden ist: EN 55014-1, EN 55014-2, EN 60335-1, EN 60335-2-79, EN 61000-3-2, EN 61000-3-3, EN 62233.

Zur Ermittlung des gemessenen und des garantierten Schalleistungspegels wurde nach UK-Verordnung Noise Emission in the Environment by Equipment for use Outdoors Regulations 2001, Schedule 8, unter Anwendung der Norm ISO 3744 verfahren.

- gemessener Schalleistungspegel: 87 dB(A)
- garantierter Schalleistungspegel: 89 dB(A)

Die Technischen Unterlagen sind bei der AND-REAS STIHL AG & Co. KG aufbewahrt.

Das Baujahr, das Herstellungsland und die Maschinenummer sind auf dem Hochdruckreiniger angegeben.

Waiblingen, 01.08.2022

ANDREAS STIHL AG & Co. KG

i. V. 

Robert Olma, Vice President, Regulatory Affairs & Global Governmental Relations

## 26 Anschriften

### STIHL Hauptverwaltung

ANDREAS STIHL AG & Co. KG  
Postfach 1771  
D-71307 Waiblingen

### STIHL Vertriebsgesellschaften

#### DEUTSCHLAND

STIHL Vertriebszentrale AG & Co. KG  
Robert-Bosch-Straße 13  
64807 Dieburg  
Telefon: +49 6071 3055358

#### ÖSTERREICH

STIHL Ges.m.b.H.  
Fachmarktstraße 7  
2334 Vösendorf  
Telefon: +43 1 86596370

#### SCHWEIZ

STIHL Vertriebs AG  
Isenrietstraße 4  
8617 Mönchaltorf  
Telefon: +41 44 9493030

## Contents

1	Introduction.....	26
2	Guide to Using this Manual.....	26
3	Overview.....	27
4	Safety Precautions.....	28
5	Preparing the pressure washer for operation.....	35
6	Charging the Battery, LEDs.....	36
7	Activating and Deactivating Bluetooth® Radio Interface.....	36
8	Assembling the pressure washer.....	36
9	Connecting to a water source.....	38
10	Removing and Fitting the Battery.....	39
11	Switching the pressure washer on and off.....	40
12	Checking the high-pressure washer and battery.....	40
13	Operating the pressure washer.....	40
14	After Finishing Work.....	42
15	Transporting.....	42
16	Storing.....	42
17	Cleaning.....	43
18	Maintenance.....	44
19	Repairing.....	44
20	Troubleshooting.....	44
21	Specifications.....	46
22	Spare Parts and Accessories.....	47
23	Disposal.....	47
24	EC Declaration of Conformity.....	48
25	UKCA Declaration of Conformity.....	48
26	Addresses.....	49

## 1 Introduction

Dear Customer,

Thank you for choosing STIHL. We develop and manufacture our quality products to meet our customers' requirements. The products are designed for reliability even under extreme conditions.

STIHL also stands for premium service quality. Our dealers guarantee competent advice and instruction as well as comprehensive service support.

STIHL expressly commit themselves to a sustainable and responsible handling of natural resources. This user manual is intended to help you use your STIHL product safely and in an

environmentally friendly manner over a long service life.

We thank you for your confidence in us and hope you will enjoy working with your STIHL product.



Dr. Nikolas Stihl

**IMPORTANT! READ BEFORE USING AND KEEP IN A SAFE PLACE FOR REFERENCE.**

## 2 Guide to Using this Manual

### 2.1 Applicable documents

The local safety regulations apply.

- ▶ In addition to this User Manual, you should also read, understand and retain the following documents:
  - Safety notices and precautions for STIHL AP battery
  - User Manual for STIHL AL 101, 301, 301-4, 500 chargers
  - Safety information for STIHL batteries and products with built-in battery: [www.stihl.com/safety-data-sheets](http://www.stihl.com/safety-data-sheets)
  - User Manual and packaging of the accessory used
  - User Manual and packaging of the detergent used

For further information on STIHL connected, compatible products and FAQs, please visit [www.connect.stihl.com](http://www.connect.stihl.com) or available from a STIHL authorized dealer.

The Bluetooth® word mark and logos are registered trademarks owned by Bluetooth SIG, Inc. These word marks and logos are used by STIHL under license. These word marks and logos are used by STIHL under license.

Batteries with  are equipped with a Bluetooth® radio interface. Local operating restrictions (in aircraft or hospitals, for example) must be observed.

### 2.2 Warning Notices in Text



- This notice refers to risks which result in serious or fatal injury.
  - ▶ Serious or fatal injuries can be avoided by taking the precautions mentioned.

## ! WARNING

- This notice refers to risks which **can** result in serious or fatal injury.
  - ▶ Serious or fatal injuries can be avoided by taking the precautions mentioned.

## NOTICE

- This notice refers to risks which can result in damage to property.
  - ▶ Damage to property can be avoided by taking the precautions mentioned.

## 2.3 Symbols in Text



This symbol refers to a chapter in this instruction manual.

# 3 Overview

## 3.1 High-pressure washer and battery

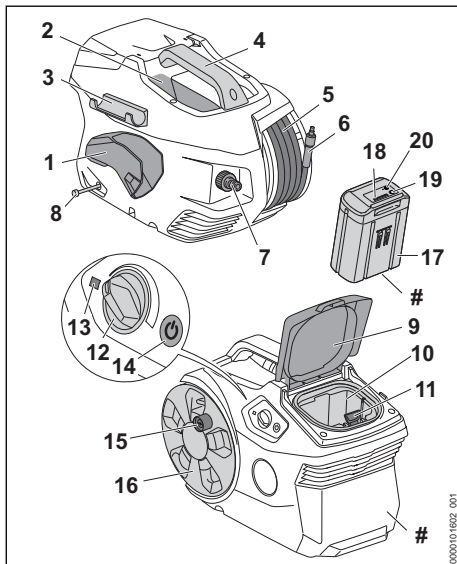

### 1 Holder

The holder is used to store the spray gun.

### 2 Compartment

The compartment is used to store the supplied nozzle.

### 3 Holder

The holder is used to store the spray lance.

### 4 Handle

The handle is used to carry the high-pressure washer.

### 5 High-pressure hose

The high-pressure hose transports the water from the high-pressure pump to the spray gun.

### 6 Connector

The connector connects the high-pressure hose with the spray gun.

### 7 Connector

The connector is used to connect the water hose.

### 8 Detergent hose

The detergent hose is used to suction the detergent.

### 9 Flap

The flap covers the battery compartment.

### 10 Battery compartment

The battery compartment holds the battery.

### 11 Locking lever

The locking lever holds the battery in the battery compartment.

### 12 Rotary control

The rotary control is used to set the operating pressure and the quantity of water.

### 13 LED

The LED indicates the status of the high-pressure washer.

### 14 Pushbutton

The pushbutton is used to switch the high-pressure washer on and off.

### 15 Crank handle

The crank handle is used to turn the hose reel.

### 16 Hose reel

The hose reel is used to coil the high-pressure hose.

### 17 Battery

The battery supplies power to the high-pressure washer.

### 18 LEDs

The LEDs indicate the state of charge of the battery and any faults.

### 19 Button

The pushbutton activates the LEDs on the battery. The pushbutton activates and deactivates the Bluetooth® interface (if available).

## 20 "BLUETOOTH®" LED (only for batteries with )

The LED indicates the activation and deactivation of the Bluetooth® interface.

### # Rating plate with machine number

## 3.2 Spray attachment

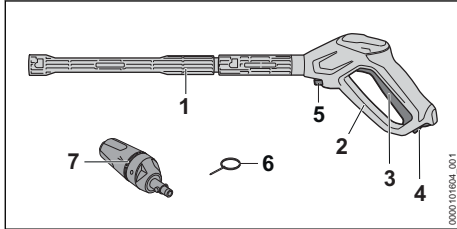

### 1 Spray lance

The spray lance connects the spray gun to the nozzle.

### 2 Spray gun

The spray gun is used to hold and control the spray attachment.

### 3 Levers

The trigger opens and closes the valve in the spray gun. The trigger starts and stops the water jet.

### 4 Retaining latch

The retaining latch releases the trigger.

### 5 Locking lever

The locking lever holds the connector in the spray gun.

### 6 Cleaning pin

The cleaning pin is used to clean the nozzles.

### 7 3-in-1 nozzle

The 3-in-1 nozzle consists of a fan-jet nozzle, a rotary nozzle and a spray nozzle to which a cleaning agent can be added.

## 3.3 Symbols

Meanings of the symbols that may be attached to the high-pressure washer, the spray attachment and the battery:



In this position, the retaining latch unlocks the lever.



In this position, the retaining latch locks the lever.



This product is designed for use with a STIHL battery. Permissible batteries are listed in this User Manual.



1 LED lights up red. The battery is too warm or too cold.



4 LEDs flash red. There is an error in the battery.



Guaranteed sound power level in accordance with Directive 2000/14/EC in dB(A) for the purpose of comparing the sound emissions of products.



The battery is equipped with a Bluetooth® radio interface and can be paired with the STIHL connected app.



The information next to the symbol indicates the energy content of the battery according to the cell manufacturer's specification. The energy content available in operation is lower.



Do not dispose of the product with your household waste.



These symbols indicate original STIHL spare parts and original STIHL accessories.

## 4 Safety Precautions

### 4.1 Warning symbols

The warning symbols on the high-pressure washer or on the battery have the following meanings:



Observe safety notices and take the necessary precautions.



Read and understand the User Manual and keep it in a safe place for reference.



Wear safety glasses.



- Do not direct the water jet at people and animals.
- Do not direct the water jet at electrical systems, electrical connections, sockets and live cables.
- Do not direct the water jet at electrical appliances and at the high-pressure washer.



Do not connect the high-pressure washer directly to the drinking water supply.



Switch off high-pressure washer during breaks from operation and before transport, storage, servicing or repair.



Do not use, transport and store the high-pressure washer at temperatures below 0°C.



Remove the battery during work interruptions, transport, storage, maintenance or repair.



Protect the battery against heat and fire.



Do not immerse the battery in liquids.

## 4.2 Intended Use

The STIHL REA 100.0 PLUS high-pressure washer can be used to clean vehicles, trailers, patios, paths and facades, for example.

The high-pressure washer is not suitable for commercial use.

The high-pressure washer may be used in the rain.

The STIHL AP battery supplies power to the high-pressure washer.

The battery with  in combination with the STIHL connected app enables customization and the transfer of information to the battery using Bluetooth® technology.

## WARNING

- Batteries not explicitly approved by STIHL for the high-pressure washer may cause a fire or explosion. Persons may be seriously or fatally injured, and property may be damaged.
  - ▶ Operate the high-pressure washer with a STIHL AP battery.
- Using the high-pressure washer or battery other than for its intended use can result in serious injuries or death and damage to property.
  - ▶ Always use the high-pressure washer and the battery as described in this User Manual.
  - ▶ Always use the high-pressure washer as described in this User Manual.
  - ▶ Use the battery as described in this User Manual, the STIHL connected app and at [www.connect.stihl.com](http://www.connect.stihl.com).

The STIHL REA 100.0 PLUS high-pressure washer is not designed for the following uses:

- Cleaning asbestos cement and similar surfaces
- Cleaning surfaces painted or varnished with paints containing lead
- Cleaning surfaces which come into contact with foodstuffs
- Cleaning the high-pressure washer itself

## 4.3 Requirements for users

### WARNING

- Users who have not received instruction are not aware of and cannot assess the dangers of the high-pressure washer and the battery. The user or other persons may sustain serious or fatal injuries.



- ▶ Read and understand the User Manual and keep it in a safe place for reference.

- ▶ If allowing another person to use the high-pressure washer or battery: Give them the user manual as well.
- ▶ Make sure that the user meets the following conditions:

- The user is rested.

- This machine and the battery must not be used by persons (including children) with impaired physical, sensory or mental abilities or lack of experience and know-how.

- The user can identify and assess the dangers of the high-pressure washer and the battery.

- The user is an adult or is being trained in an occupation under supervision according to national regulations.

- The user has received instruction from a STIHL dealer or other expert

before operating the high-pressure washer for the first time.

- The user is not under the influence of alcohol, medication or drugs.
- ▶ If you are unsure: Contact a STIHL authorized dealer.

#### 4.4 Clothing and equipment

##### ▲ WARNING

- Objects may be thrown into the air at high speed while working. The user may be injured.
  - ▶ Wear close fitting safety glasses. Suitable safety glasses tested to standard EN 166 or national standards and bearing the corresponding mark are available to buy.
  - ▶ Wear a long sleeved, close fitting top and long trousers.
- Spray (aerosols) may form while operating. Breathing in aerosols can be harmful to health and trigger allergic reactions.
  - ▶ Carry out a risk assessment according to the surface to be cleaned and the surrounding area.
  - ▶ If the risk assessment shows formation of aerosols: Wear a respirator of protection class FFP2 or equivalent protection class.
- Wearing unsuitable footwear can cause the user to slip and fall. The user may be injured.
  - ▶ Wear sturdy, enclosed footwear with non-slip soles.



#### 4.5 Work Area and Surroundings

##### 4.5.1 High-pressure washer

##### ▲ WARNING

- Bystanders, children and animals are not aware of the dangers of the high-pressure washer and objects being thrown into the air and cannot assess them. This may result in serious injury to bystanders, children and animals and damage to property.
  - ▶ Keep bystanders, children and animals away from the working area.
  - ▶ Do not leave the high-pressure washer unattended.

▶ Ensure that children cannot play with the high-pressure washer.

- Electrical components of the high-pressure washer can produce sparks. Sparks may cause fires and explosions in highly flammable or explosive environments. Persons may be seriously or fatally injured, and property may be damaged.
  - ▶ Do not work in a highly flammable or explosive environment.

##### 4.5.2 Battery

##### ▲ WARNING

- Bystanders, children and animals cannot recognize or assess the dangers of the battery. Bystanders, children and animals may be seriously injured.
  - ▶ Keep bystanders, children and animals away from the work area.
  - ▶ Do not leave the battery unattended.
  - ▶ Make sure that children cannot play with the battery.
- The battery is not protected against all ambient conditions. If the battery is exposed to certain ambient conditions, the battery may catch fire, explode or be irreparably damaged. This may result in serious injury to people and damage to property.



- ▶ Protect battery from heat and fire.
- ▶ Do not throw the battery into a fire.

- ▶ Do not charge, use and store the battery outside of the specified temperature limits, 21.3.



- ▶ Do not immerse the battery in liquids.

- ▶ Keep battery away from small metal parts.
- ▶ Do not expose the battery to high pressure.
- ▶ Do not expose the battery to microwaves.
- ▶ Protect the battery from chemicals and salts.

#### 4.6 Safe Condition

##### 4.6.1 High-pressure washer

The high-pressure washer is in a safe condition if the following conditions are met:

- The high-pressure washer is undamaged.
- The flap is closed and undamaged.

- The high-pressure hose, the handle, the couplings and the spray attachment are undamaged.
- The spray attachment is correctly attached.
- The high-pressure washer is clean.
- The spray attachment is clean.
- The controls function properly and have not been modified.
- An original STIHL accessory for this high-pressure washer is fitted.
- The accessories are correctly installed.

## **▲ WARNING**

- If not in safe condition, components may no longer operate correctly, and safety devices may be rendered ineffective. There is a risk of serious or fatal injury.
  - ▶ Never use a damaged high-pressure washer.
  - ▶ Never use a damaged high-pressure hose, couplings or spray attachment.
  - ▶ Always attach the spray attachment as described in this User Manual.
  - ▶ If the high-pressure washer is dirty: Clean the high-pressure washer.
  - ▶ If the spray attachment is dirty: Clean the spray attachment.
  - ▶ If the battery compartment is moist or wet: Allow the battery compartment to dry.
  - ▶ Do not modify the high-pressure washer.
  - ▶ If the controls do not work: Do not operate the high-pressure washer.
  - ▶ Fit original STIHL accessories for this high-pressure washer.
  - ▶ Install accessories as described in this User Manual or in the User Manual for the accessories.
  - ▶ Do not insert objects into the openings in the high-pressure washer.
  - ▶ Replace worn or damaged labels.
  - ▶ If you are unsure: Contact a STIHL authorized dealer.

### **4.6.2 Battery**

The battery is in a safe condition if the following points are observed:

- Battery is undamaged.
- The battery is clean and dry.
- Battery functions properly and has not been modified.

## **▲ WARNING**

- A battery that is not in a safe condition cannot operate safely. People may suffer serious injuries as a result.
  - ▶ Never work with a damaged battery.

- ▶ Never attempt to charge a damaged or defective battery.
  - ▶ If the battery is dirty: Clean the battery.
  - ▶ Do not touch the battery with moist hands.
  - ▶ If the battery is moist or wet: Allow the battery to dry,  21.4.
  - ▶ Never attempt to modify the battery.
  - ▶ Never insert objects in the battery's openings.
  - ▶ Never bridge the battery's contacts with metallic objects (short circuit).
  - ▶ Do not open the battery.
  - ▶ Replace worn or damaged labels.
- Fluid may leak from a damaged battery. If that liquid comes into contact with the skin or eyes, the skin or eyes may be irritated.
    - ▶ Avoid contact with the liquid.
    - ▶ If skin contact occurs: Wash affected areas of skin with plenty of water and soap.
    - ▶ In the event of contact with eyes: Rinse eyes with plenty of water for at least 15 minutes and consult a doctor.
  - A damaged or defective battery may smell unusual, emit smoke or burn. Persons may be seriously or fatally injured, and property may be damaged.
    - ▶ If the battery smells unusual or emits smoke: do not use the battery and keep it away from combustible substances.
    - ▶ If the battery catches fire: Attempt to extinguish the battery with a fire extinguisher or water.

## **4.7 Operation**

### **▲ WARNING**

- In certain situations, the user may no longer be able to concentrate on their work. This may result in the user stumbling, falling and suffering serious injury.
  - ▶ Work calmly and methodically.
  - ▶ In poor light conditions and poor visibility: Do not operate the high-pressure washer.
  - ▶ Use the high-pressure washer on your own.
  - ▶ Watch out for obstacles.
  - ▶ Work standing on the ground and keep your balance. If you have to work at a height: Use a mobile elevating work platform or secure scaffolding.
  - ▶ If you start feeling fatigue: Take a break.
- If the high-pressure washer starts behaving differently or in an unusual way while operating, the high-pressure washer may be in an unsafe condition. This may result in serious injury to people and damage to property.

- ▶ Stop working, remove the battery and contact a STIHL authorized dealer.
- ▶ The high-pressure washer must always be operated in an upright position.
- ▶ To ensure an adequate exchange of cooling air, do not cover the high-pressure washer.
- When the spray gun trigger is released, the high-pressure pump switches off automatically and water stops flowing out of the nozzle. The high-pressure washer is then in stand-by mode and is still switched on. If the spray gun trigger is squeezed, the high-pressure pump switches on again automatically and water flows out of the nozzle. This may result in serious injury to people and damage to property.
  - ▶ When not operating the machine: Lock the spray gun trigger.



- ▶ Switch off the high-pressure washer.

- ▶ Remove the battery.
- At temperatures below 0 C, water can freeze on the surface to be cleaned and in the components of the high-pressure washer. The user may slip, fall and be seriously injured. Damage to property may occur.
  - ▶ Do not use the high-pressure washer at temperatures below 0 C.
- Pulling on the high-pressure hose or on the water can cause the high-pressure washer to move and fall over. Damage to property may occur.
  - ▶ Do not pull on the high-pressure hose or water hose.
- If the high-pressure washer is placed on a sloping, uneven or soft surface, it may move and fall over. Damage to property may occur.
  - ▶ Place the high-pressure washer on a horizontal, flat, hard surface.
- If working at a height, the high-pressure washer or the spray attachment may fall to the ground. This may result in serious injury to people and damage to property.
  - ▶ Use a lift bucket or secure scaffolding.
  - ▶ Do not place the high-pressure washer in a lift bucket or on scaffolding.
  - ▶ If the high-pressure hose does not have sufficient reach: Extend the high-pressure hose by connecting a high-pressure hose extension.
  - ▶ Secure the spray attachment so that it cannot fall.
- The water jet may detach asbestos fibers from surfaces. Asbestos fibers may spread through

- the air after drying and be breathed in. Breathing in asbestos fibers can be harmful to health.
  - ▶ Do not clean surfaces containing asbestos.
- The water jet may remove oil from vehicles or machinery. The oily water may enter the soil, the water system or the drains. That would create an environmental hazard.
  - ▶ Vehicles or machinery should only be cleaned at places where there is an oil trap in the water drain.
- In combination with leaded paint the water jet can form leaded aerosols and leaded water. Leaded aerosols and leaded water may enter the soil, the water system or the drains. Inhaling aerosols can be harmful to health and trigger allergic reactions. That would create an environmental hazard.
  - ▶ Do not clean surfaces that are painted or lacquered with leaded paint.
- The water jet can damage sensitive surfaces. Damage to property may occur.
  - ▶ Do not clean sensitive surfaces with the rotary nozzle.
  - ▶ Sensitive surfaces made of rubber, fabric, wood and similar materials should be cleaned at a lower operating pressure and from a greater distance.
- If while in use the 3-in-1 nozzle is immersed in dirty water and then operated, the 3-in-1 nozzle may be damaged.
  - ▶ Do not use the 3-in-1 nozzle in dirty water.
  - ▶ If cleaning a container: Empty the container and allow the water to flow away while cleaning it.
- Easily combustible and explosive liquids that are sucked in can cause fires and explosions. Persons may be seriously or fatally injured, and property may be damaged.
  - ▶ Do not suck in or spread easily combustible or explosive liquids.
- Drawing in irritant, corrosive and toxic liquids can endanger health and damage components of the high-pressure washer. Persons may be seriously or fatally injured, and property may be damaged.
  - ▶ Do not suck in or spread irritating, caustic or toxic liquids.
- The strong water jet can seriously injure people and animals and cause damage to property.



- ▶ Do not direct the water jet at people and animals.



- ▶ Do not direct the water jet at places that are not fully visible.
- ▶ Do not use the water jet to clean clothing while wearing it.
- ▶ Do not use the water jet to clean shoes or boots while wearing them.
- If electrical equipment, electrical connections, sockets and live power cords come into contact with water, electric shock may result. Persons may be seriously or fatally injured, and property may be damaged.



- ▶ Do not direct the water jet at electrical systems, electrical connections, sockets and live cables.

- If electrical appliances come into contact with water, electric shock may result. The user may be seriously injured or killed, and property may be damaged.



- ▶ Do not direct the water jet at electrical appliances.

- ▶ Keep electrical appliances from the working area.
- The water jet may damage the high-pressure washer. Damage to property may occur.



- ▶ Do not direct the water jet at the high-pressure washer.

- An incorrectly routed high-pressure hose may suffer damage. As a result of the damage, water under high pressure may escape uncontrolled into the surrounding area. This may result in serious injury to people and damage to property.
  - ▶ Do not direct the water jet at the high-pressure hose.
  - ▶ Route the high-pressure hose so that it is not under tension or tangled.
  - ▶ Route the high-pressure hose so that it will not be damaged, kinked or crushed, or chafed.
  - ▶ Protect the high-pressure hose from heat, oil and chemicals.
- An incorrectly routed water hose may suffer damage and people may trip over it. People may be injured and the water hose may be damaged.
  - ▶ Do not direct the water jet at the water hose.
  - ▶ Route and mark the water hose so that people will not trip over it.

- ▶ Route the water hose so that it is not under tension or tangled.
- ▶ Route the water hose so that it will not be damaged, kinked or crushed, or chafed.
- ▶ Protect the water hose from heat, oil and chemicals.
- The strong water jet produces reactive forces. The user may lose control of the spraying system due to the reaction forces that occur. This may result in serious injury to the user and damage to property.
  - ▶ Hold the spray gun with both hands.
  - ▶ Work as described in this User Manual.

## 4.8 Detergents

### ⚠ WARNING

- If detergents come into contact with the skin or eyes, the skin or eyes may be irritated.
  - ▶ Observe the user manual for the detergent.
  - ▶ Avoid contact with detergents.
  - ▶ If skin contact occurs: Wash affected areas of skin with plenty of water and soap.
  - ▶ If eye contact occurs: Flush eyes with plenty of water for at least 15 minutes and consult a doctor.
- Using the wrong or inappropriate detergent can damage the pressure washer or the surface of the object being cleaned and be harmful to the environment.
  - ▶ STIHL recommends the use of genuine STIHL detergents.
  - ▶ Observe the user manual for the detergent.
  - ▶ If you have any doubts, be sure to consult a STIHL dealer.

## 4.9 Connecting the water supply

### ⚠ WARNING

- Releasing the spray gun trigger causes a kickback in the water hose. A kickback can force dirty water back into the drinking water main. This can pollute the drinking water.



- ▶ Do not connect the high-pressure washer directly to the drinking water main.
- ▶ Observe the regulations of the water supply company. If required, use proper system separation (e.g. backflow preventer) when connecting to the drinking water system.
- Dirty or sandy water can damage components of the pressure washer.
  - ▶ Use clean water.
  - ▶ If using dirty or sandy water: Use a water filter with the pressure washer.

- If the water supply to the pressure washer is insufficient, components of the pressure washer may be damaged.
  - ▶ Turn tap fully on.
  - ▶ Make sure there is a sufficient supply of water to the pressure washer, [21.1](#).

## 4.10 Transporting

### 4.10.1 High-pressure washer

#### ⚠ WARNING

- The high-pressure washer may tip over or move during transport. Persons may be injured or property may be damaged.
  - ▶ Lock the spray gun trigger.



- ▶ Switch off the high-pressure washer.



- ▶ Remove the battery.

- ▶ Secure the high-pressure washer using lashing straps, belts or a net so that it cannot tip over or move.

- At temperatures below 0° C water can freeze in the components of the pressure washer. The high-pressure washer may be damaged.
  - ▶ Drain high-pressure hose and spray attachment.



- ▶ If the high-pressure washer cannot be transported in a frost-proof environment: Use a glycol-based antifreeze to protect the pressure washer.

### 4.10.2 Battery

#### ⚠ WARNING

- The battery is not protected against all ambient conditions. The battery may be damaged if it is exposed to certain ambient conditions, and damage to property may occur.
  - ▶ Never transport a damaged battery.
- The battery may turn over or shift during transport. This may result in injury to people and damage to property.
  - ▶ Pack the battery in packaging in such a way that it cannot move.
  - ▶ Secure the packaging so that it cannot move.

## 4.11 Storing

### 4.11.1 High-pressure washer

#### ⚠ WARNING

- Children are not aware of and cannot assess the dangers of the high-pressure washer. Children may be seriously injured.
  - ▶ Lock the spray gun trigger.
  - ▶ Switch off the high-pressure washer.



- ▶ Remove the battery.

- ▶ Store the high-pressure washer out of the reach of children.
- Moisture may cause the electrical contacts on the high-pressure washer and metal components to corrode. The high-pressure washer may be damaged.



- ▶ Remove the battery.

- ▶ Store the high-pressure washer in a clean, dry state.
- At temperatures below 0 C, water can freeze in the components of the pressure washer. The high-pressure washer may be damaged.
  - ▶ Drain the high-pressure hose and spray attachment.



- ▶ If the high-pressure washer cannot be stored in a frost-proof environment: Use a glycol-based antifreeze to protect the high-pressure washer.

### 4.11.2 Battery

#### ⚠ WARNING

- Children are not aware of and cannot assess the dangers of the battery. Children may be seriously injured.
  - ▶ Store the battery out of the reach of children.
- The battery is not protected against all ambient conditions. If the battery is exposed to certain ambient conditions, the battery may be irreparably damaged.
  - ▶ Store the battery in a clean and dry condition.
  - ▶ Store the battery in an enclosed space.
  - ▶ Store the battery separately from the high-pressure washer.

- ▶ If the battery is stored in the charger, disconnect the mains plug and store the battery at a state of charge between 40% and 60% (2 lit green LEDs).
- ▶ Do not store the battery outside of the specified temperature limits,  21.3.

## 4.12 Cleaning, maintenance and repair

### WARNING

- The high-pressure washer may start up unintentionally if the battery is left in place during cleaning, maintenance or repair operations. This may result in serious injury to people and damage to property.
  - ▶ Lock the spray gun trigger.



- ▶ Switch off the high-pressure washer.



- ▶ Remove the battery.













- Harsh detergents, cleaning with a water jet or sharp objects can damage the high-pressure washer or the battery. If the high-pressure washer or battery is not cleaned correctly, components may no longer function properly or safety devices may be rendered inoperative. People may suffer serious injuries as a result.
  - ▶ Always clean the high-pressure washer or the battery as described in this User Manual.
- If the high-pressure washer or battery is not serviced or repaired correctly, components may no longer function properly or safety devices may be rendered inoperative. There is a risk of serious or fatal injury.
  - ▶ Do not attempt to service or repair the high-pressure washer or battery yourself.
  - ▶ If the high-pressure washer or battery require servicing or repairs: Contact a STIHL authorized dealer.

## 5 Preparing the pressure washer for operation

### 5.1 Preparing the high-pressure washer for use

The following steps must be performed before commencing work:

- ▶ Ensure that the following components are in a safe condition:

- High-pressure washer, high-pressure hose and hose coupling,  4.6.1.
- Battery,  4.6.2.
- ▶ Check the battery,  12.2.
- ▶ Fully charge battery as described in the User Manual for the STIHL AL 101, 301, 301-4, 500 chargers.
- ▶ Clean the high-pressure washer,  17.
- ▶ If using a water filter: Check the water filter for dirt and clean it if it is dirty,  17.5.
- ▶ Set up the pressure washer on a firm and level base, where it will not slide or tip over.
- ▶ Unroll high-pressure hose from hose reel,  13.2.
- ▶ Attach the spray gun,  8.2.1.
- ▶ Attach the spray lance,  8.3.1.
- ▶ If using a nozzle: Attach the nozzle,  8.4.1.
- ▶ If using a detergent: Working with detergent,  13.6.
- ▶ Connect water supply,  9.
- ▶ Check the controls,  12.1.
- ▶ If it is not possible to carry out these steps: Do not use the pressure washer. Consult a STIHL servicing dealer.

### 5.2 Connecting a battery with Bluetooth® radio interface with the STIHL connected app

- ▶ Activate the Bluetooth® radio interface on the mobile device.
- ▶ Activating the Bluetooth® radio interface on the battery,  7.1.
- ▶ Download the STIHL connected app to the mobile device from the App Store and create an account.
- ▶ Open and sign in to the STIHL connected app.
- ▶ Add the battery in the STIHL connected app and follow the instructions on the screen.

For contacts and other information, please visit <https://support.stihl.com> or see the STIHL connected app.

The STIHL connected app is available internationally.

## 6 Charging the Battery, LEDs

### 6.1 Charging the Battery

The charging time depends on various factors, e.g. the battery temperature or the ambient temperature. For optimum performance, observe the recommended temperature ranges,  21.4. The actual charging time may vary from the charging time indicated. The charging time is indicated at [www.stihl.com/charging-times](http://www.stihl.com/charging-times).

- ▶ Recharge the battery as described in the User Manual for the STIHL AL 101, 301, 301-4, 500 chargers.

## 6.2 Displaying the charge level

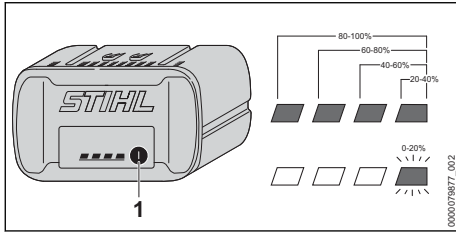

- ▶ Press the button (1).  
The LEDs light up green for about 5 seconds and indicate the state of charge.
- ▶ If the LED on the right flashes green: Charge the battery.

## 6.3 LEDs on the battery

The LEDs can indicate the state of charge of the battery or any faults. The LEDs can may light up steady or flash in green or red.

If the LEDs light up steady or flash green, this indicates the state of charge of the battery.

- ▶ If the LEDs light up red or flash red: Troubleshooting, [20.1](#).  
There is an error in the high-pressure washer or battery.

# 7 Activating and Deactivating Bluetooth® Radio Interface

## 7.1 Activating the Bluetooth® Radio Interface

- ▶ If the battery has a Bluetooth® radio interface: Press and hold the pushbutton until the "BLUETOOTH®" LED next to the  symbol lights up blue for approximately 3 seconds. The Bluetooth® radio interface on the battery is activated.

## 7.2 Deactivating the Bluetooth® Radio Interface

- ▶ If the battery has a Bluetooth® radio interface: Press and hold the pushbutton until the "BLUETOOTH®" LED next to the  symbol lights up blue six times. The Bluetooth® radio interface on the battery is deactivated.

# 8 Assembling the pressure washer

## 8.1 Assembling the high-pressure washer

### Attach the hose reel handle

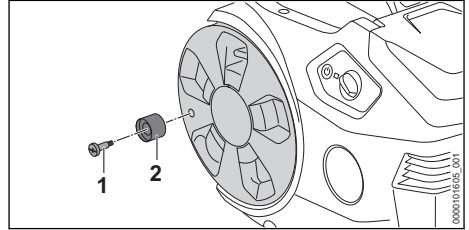

- ▶ Insert the screw (1) into the hose reel handle (2).
- ▶ Insert the screw (1) with the hose reel handle (2) into the hose reel and tighten it down securely.

### Installing the holders

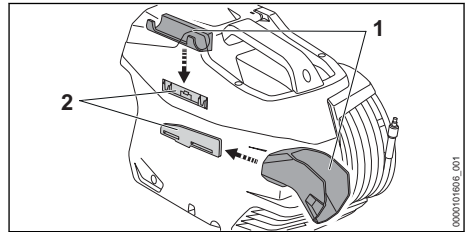

- ▶ Insert the holders (1) into the guides (2). The holders (1 and 2) audibly engage.

### Insert the nozzle

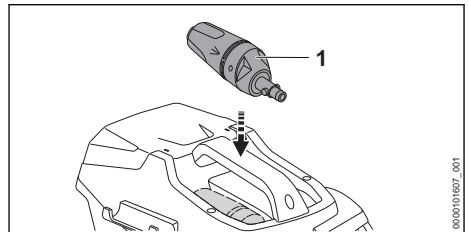

- ▶ Insert the 3-in1 nozzle (1).

## 8.2 Attaching and removing the spray gun

### 8.2.1 Attaching the spray gun

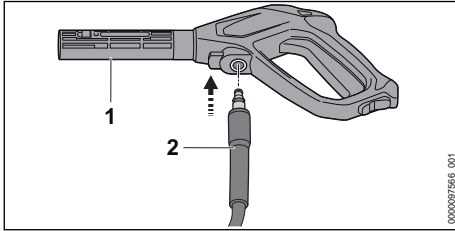

- ▶ Slide the connector (2) into the spray gun (1). The connector (2) engages with an audible click.
- ▶ If the connector (2) cannot be easily pushed into the spray gun (1): Grease the gasket on the connector (2) with grease for fittings.

### 8.2.2 Removing the spray gun

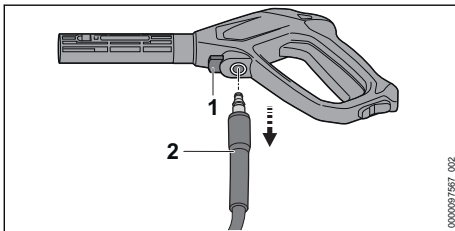

- ▶ Press and hold the locking lever (1).
- ▶ Pull out the connector (2).

## 8.3 Attaching and removing the spray lance

### 8.3.1 Attaching the spray lance

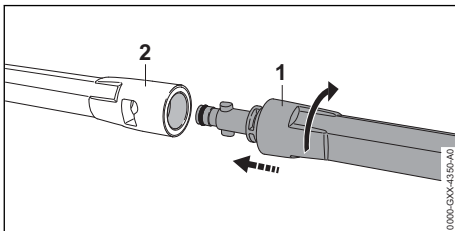

- ▶ Push spray lance (1) into spray gun (2).
- ▶ Twist the spray lance (1) until it engages.
- ▶ If the spray lance (1) cannot be pushed easily into the spray gun (2): Grease the gasket on the spray lance (1) with grease for fittings.

### 8.3.2 Removing the spray lance

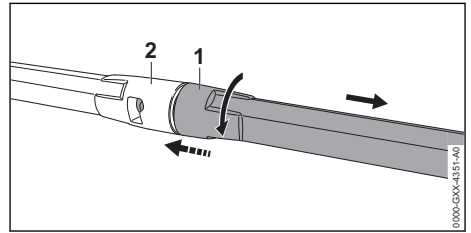

- ▶ Squeeze spray lance (1) and spray gun (2) together and twist as far as they will go.
- ▶ Pull spray lance (1) and spray gun (2) apart.

## 8.4 Attaching and removing the nozzle

### 8.4.1 Attaching the Nozzle

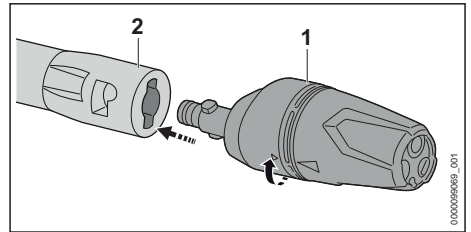

- ▶ Push nozzle (1) onto the spray lance (2).
- ▶ Turn the nozzle (1) until it engages
- ▶ If the nozzle (1) cannot be pushed easily into the spray lance (2): Grease the gasket on the nozzle (1) with grease for fittings.

### 8.4.2 Removing the nozzle

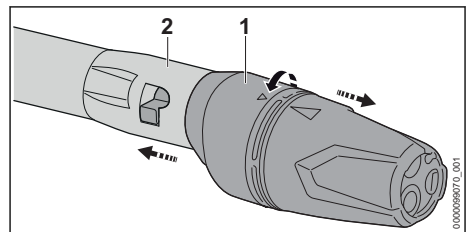

- ▶ Press nozzle (1) and spray lance (2) together and turn until stop.
- ▶ Pull nozzle (1) and spray lance (2) apart.

## 9 Connecting to a water source

### 9.1 Connecting the high-pressure washer to the water supply

#### Connecting the water filter

If the high-pressure washer is operated with sandy water or water from cisterns, a water filter must be connected to the high-pressure washer. The water filter filters sand and dirt out of the water and thus protects the components of the high-pressure washer from damage.

Depending on the market, the water filter may be included with the high-pressure washer.

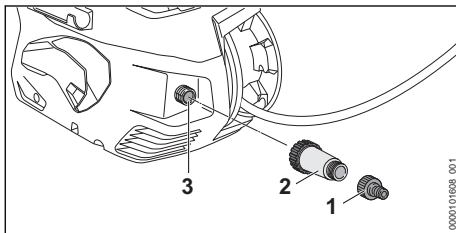

- ▶ Unscrew the connector (1).
- ▶ Screw the water filter (2) onto the water supply (3) and tighten by hand.
- ▶ Screw the connector (1) onto the water filter (2) and tighten by hand.

#### Connecting the Water Hose

The water hose must meet the following requirements:

- The water hose has a diameter of 1/2".
- The water hose is between 10 m and 25 m long.
- ▶ Connect the water hose to a tap.
- ▶ Turn on the water tap fully and flush the water hose with water. Sand and dirt will be flushed out of the water hose. The water hose will be vented.
- ▶ Turn off tap.

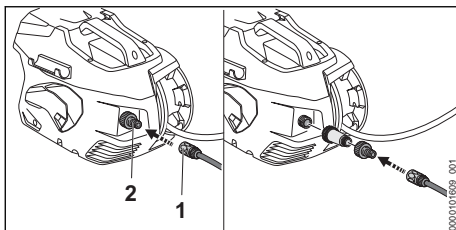

- ▶ Push the coupling (1) onto the connector (2).

The coupling (1) engages with an audible click.

- ▶ Turn tap fully on.
- ▶ If the spray lance is attached to the spray gun: Remove the spray lance.
- ▶ Squeeze the spray gun trigger until an even water jet is delivered from the spray gun.
- ▶ Release spray gun trigger.
- ▶ Lock the spray gun trigger.
- ▶ Attach the spray lance.
- ▶ Attach the nozzle.

#### Removing the water hose

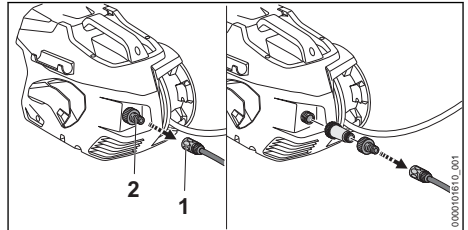

- ▶ Turn off tap.
- ▶ To unlock the coupling: Pull the ring (1) or twist and hold it.
- ▶ Pull the coupling off the connector (2).

### 9.2 Connecting the high-pressure washer to another water supply

The high-pressure washer can draw in water from water butts, storage tanks and flowing or still rivers and lakes.

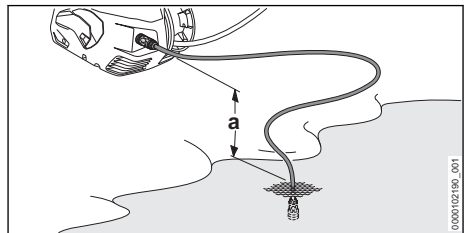

So that the water can be drawn in, the height difference between the high-pressure washer and the water source must not exceed the max. suction lift (a),  21.1.

The appropriate STIHL suction set must be used. The suction set includes a water hose with a special coupling and integrated water filter.

Depending on the market, the appropriate STIHL suction set may be included with the high-pressure washer.

### Connecting the water hose

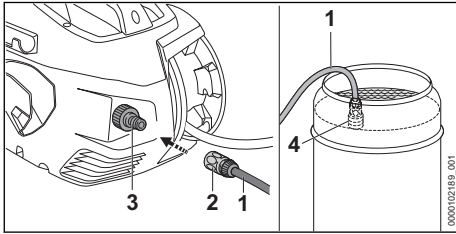

- ▶ Fill the water hose (1) with water so that no air is present any longer in the water hose.
- ▶ Push the coupling (2) onto the connector (3). The coupling (2) engages with an audible click.
- ▶ Attach the suction cup (4) to the water source so that the suction cup (4) does not touch the ground.
- ▶ If the spray gun is fitted to the high-pressure hose: Remove the spray gun.
- ▶ Hold the high-pressure hose downwards.
- ▶ Switch on the high-pressure washer until an even water jet flows out of the high-pressure hose.
- ▶ Switch off the high-pressure washer.
- ▶ Connect the spray gun to the high-pressure hose.
- ▶ Press and hold down the spray gun trigger.
- ▶ Switch on the high-pressure washer.

## 10 Removing and Fitting the Battery

### 10.1 Inserting the battery

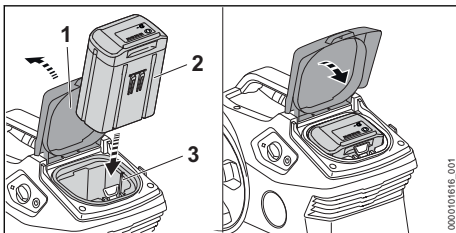

- ▶ Open the flap (1) as far as it will go and hold it there.
- ▶ Insert the battery (2) into the battery compartment (3) as far as it will go. The battery (2) engages with a click and is now locked.
- ▶ Close the lid (1).

### 10.2 Removing the battery

- ▶ Place the high-pressure washer on a level surface.

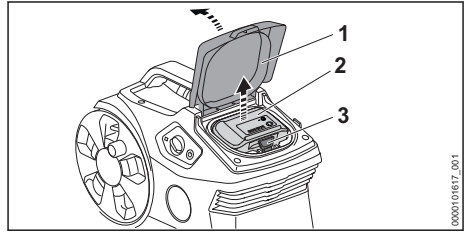

- ▶ Open the flap (1) as far as it will go and hold it there.
- ▶ Press the locking lever (3). The battery (2) is now unlocked and can be removed.
- ▶ Close the flap (1).

## 11 Switching the pressure washer on and off

### 11.1 Switching on the high-pressure washer

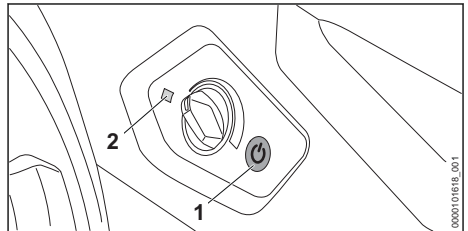

- ▶ Press the pushbutton (1). The LED (2) lights up green. The high-pressure washer is ready to use.

The high-pressure washer switches off automatically if it is not used for more than 30 minutes.

The LED (2) no longer lights up.

- ▶ Press the pushbutton (1) again. The high-pressure washer is operational again.

## 11.2 Switching off the high-pressure washer

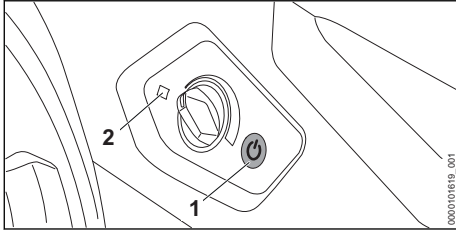



- ▶ Press the pushbutton (1).  
The LED (2) no longer lights up.

## 12 Checking the high-pressure washer and battery

### 12.1 Checking the controls

#### Retaining latch and lever

- ▶ Switch off the high-pressure washer and remove the battery.
- ▶ Move the retaining latch to the  position.
- ▶ Try to pull the lever.
- ▶ If the lever can be pressed: Do not use the high-pressure washer; contact a STIHL authorized dealer.  
The retaining latch is defective.
- ▶ Move the retaining latch to the  position.
- ▶ Press the lever and release it again.
- ▶ If the lever is stiff or does not spring back to its idle position: Do not use the high-pressure washer; contact a STIHL authorized dealer.  
The lever is defective.

### 12.2 Testing the Battery

- ▶ Press button on battery.  
The LEDs glow or flash.
- ▶ If the LEDs do not glow or flash: Do not use the battery and contact your STIHL servicing dealer.  
There is a malfunction in the battery.

## 12 Checking the high-pressure washer and battery

## 13 Operating the pressure washer

### 13.1 Holding and controlling the spray gun

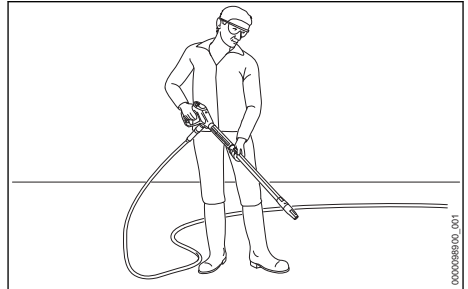

- ▶ Hold the spray gun by the handle with one hand, wrapping your thumb around the handle.
- ▶ Hold the spray lance firmly with your other hand, wrapping your thumb around the spray lance.
- ▶ Point the nozzle at the ground.

### 13.2 Unwinding the high-pressure hose

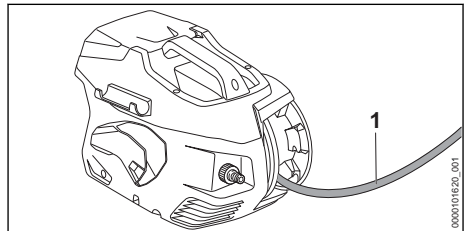

- ▶ Unwind the high-pressure hose (1) from the hose reel.

### 13.3 Squeezing and locking the spray gun trigger

#### Pressing the spray gun trigger

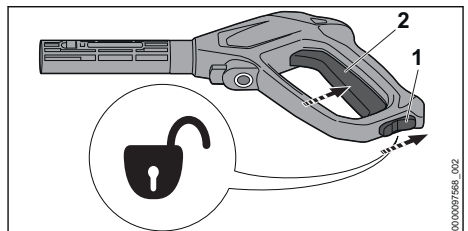



- ▶ Move the retaining latch (1) to the  position.

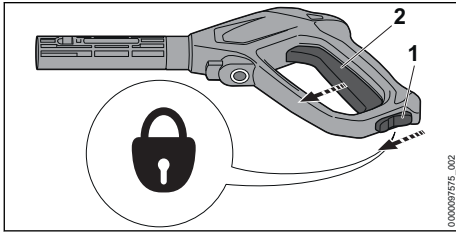

- ▶ Press and hold the trigger (2).  
The high-pressure pump starts up automatically and water flows out of the nozzle.

#### Locking the spray gun trigger



- ▶ Release the trigger (2).  
The high-pressure pump switches off automatically and water stops flowing out of the nozzle. The high-pressure washer is still switched on.
- ▶ Move the retaining latch (1) to the  position.

### 13.4 Setting the operating pressure

The operating pressure can be set according to the application.

Work can be carried out with a high operating pressure if stubborn dirt is to be removed.

Low working pressure can be used when removing soiling from sensitive surfaces.

- ▶ Switch on the high-pressure washer.

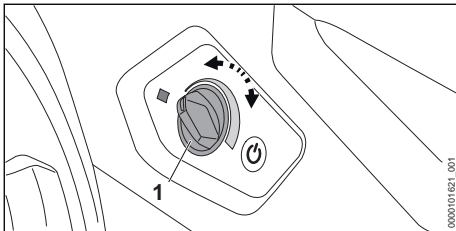

- ▶ Increase the operating pressure  
▶ Turn the rotary control (1) clockwise to set the desired operating pressure.



Reduce the operating pressure

- ▶ Turn the rotary control (1) counterclockwise to set the desired operating pressure.

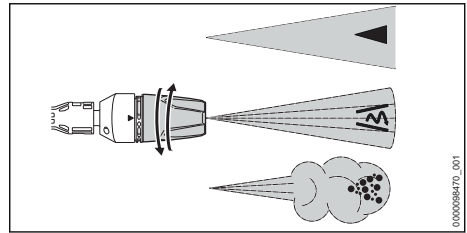
### 13.5 Cleaning



The 3-in 1 nozzle can be set according to the application:

- The fan-jet nozzle  is suitable for cleaning light and medium soiling.
- The rotary nozzle  is suitable for cleaning stubborn dirt on insensitive surfaces.
- The spray nozzle  is suitable for cleaning with detergent.
- ▶ Before cleaning, point the water jet at an inconspicuous spot on the surface and check that the surface is not damaged.
- ▶ Select the distance between the nozzle and the surface to be cleaned so that the surface to be cleaned is not damaged.
- ▶ Adjust the 3-in 1 nozzle so that the surface to be cleaned is not damaged.
- ▶ Adjust the 3-in 1 nozzle only when the lever of the spray gun is not pressed.

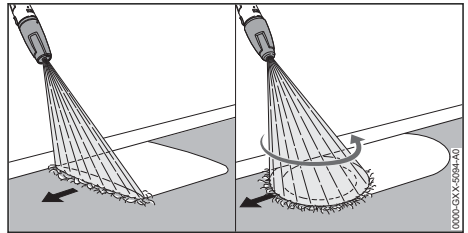

- ▶ Move the spraying equipment evenly along the surface to be cleaned.
- ▶ Move forward slowly in a controlled manner.

### 13.6 Working with detergent

Detergents can increase the cleaning effect of the water.

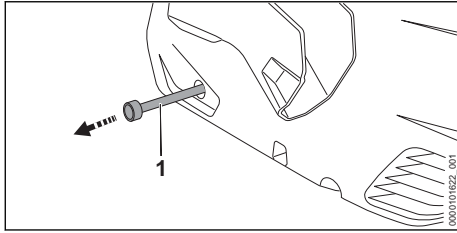

- ▶ Pull out the detergent hose (1) from the high-pressure washer.
- ▶ Unscrew the lid of the detergent container.
- ▶ Insert the detergent hose (1) into the detergent container.
- ▶ Rotate the 3-in-1 nozzle into position  and select the highest operating pressure.

## 14 After Finishing Work

### 14.1 After finishing work

- ▶ After using a detergent: Rinse the high-pressure washer.
- ▶ Push the detergent hose (3) into the high-pressure washer.
- ▶ Switch off the high-pressure washer and remove the battery.
- ▶ If the high-pressure washer is connected to the water supply: Close the faucet.
- ▶ Press the spray gun trigger. The water pressure is reduced.
- ▶ Lock the spray gun trigger.
- ▶ Disconnect the high-pressure washer from the water source.
- ▶ Remove the water hose.
- ▶ Remove and clean the nozzle and spray lance.
- ▶ Remove the spray gun and let the remaining water run out of the spray gun.

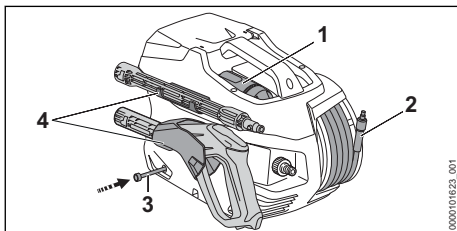

- ▶ Coil the high-pressure hose (2) so that it is evenly distributed over the reel.
- ▶ Insert the nozzle (1).
- ▶ Store the spray attachment in the holders (4) on the high-pressure washer.
- ▶ If the high-pressure washer is wet: Allow the high-pressure washer to dry.

- ▶ If the battery is moist or wet: Allow the battery to dry,  21.4.
- ▶ Clean the high-pressure washer.
- ▶ Clean the battery.

## 15 Transporting

### 15.1 Transporting the high-pressure washer

- ▶ Switch off the high-pressure washer and remove the battery.

#### Carrying the high-pressure washer

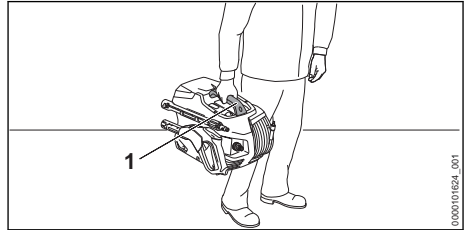

- ▶ Use the handle (1) to carry the high-pressure washer.

#### Transporting the High-Pressure Washer in a Vehicle

- ▶ Secure the high-pressure washer so that it cannot turn over or move.
- ▶ If the high-pressure washer cannot be transported in a frost-proof environment: Use anti-freeze to protect the high-pressure washer.

### 15.2 Transporting the battery

- ▶ Switch off the high-pressure washer and remove the battery.
- ▶ Check that the battery is in a safe condition.
- ▶ Pack the battery in packaging in such a way that it cannot move inside the packaging.
- ▶ Secure the packaging so that it cannot move.

The battery is subject to the Carriage of Dangerous Goods regulations. The battery is classified as UN 3480 (lithium ion batteries) and has been tested pursuant to UN Manual Tests and Criteria Part III, Subsection 38.3.

The transport regulations can be found at [www.stihl.com/safety-data-sheets](http://www.stihl.com/safety-data-sheets).

## 16 Storing

### 16.1 Storing the high-pressure washer

- ▶ Switch off the high-pressure washer and remove the battery.

- ▶ The high-pressure washer should be stored so that the following conditions are met:
  - The high-pressure washer is secured against tipping over or moving.
  - The high-pressure washer is out of the reach of children.
  - The high-pressure washer is clean and dry.
  - The high-pressure washer is in an enclosed space.
  - The high-pressure washer is in a temperature range above 0°C.
  - If the high-pressure washer cannot be protected from frost in storage: Use antifreeze to protect the high-pressure washer.

## 16.2 Storing the battery

STIHL recommends keeping the battery in a charging state between 40% and 60 % (2 lit green LEDs).

- ▶ The battery should be stored in such a way that the following conditions are fulfilled:
  - The battery is out of the reach of children.
  - The battery is clean and dry.
  - The battery is in an enclosed space.
  - The battery is stored separately from the high-pressure washer.
  - If the battery is stored in the charger, disconnect the mains plug and store the battery at a state of charge between 40% and 60% (2 lit green LEDs).
  - Do not store the battery outside of the specified temperature limits,  21.3.

### NOTICE

- If the battery is not stored as described in this user manual, the battery may become deeply discharged and irreparably damaged.
  - ▶ Charge a discharged battery before storing it. STIHL recommends storing the battery in a state of charge between 40% and 60% (2 lit green LEDs).
  - ▶ Store the battery separately from the high-pressure washer.

## 17 Cleaning

### 17.1 Rinsing the high-pressure washer

If a detergent was used:

- ▶ Rotate the 3-in-1 nozzle into position  and select the highest power level.
- ▶ Switch on the high-pressure washer and rinse with clean water for approximately 30 seconds.

### 17.2 Cleaning the high-pressure washer and accessories

- ▶ Switch off the high-pressure washer and remove the battery.
- ▶ Use a damp cloth to clean the high-pressure washer, high-pressure hose, spray gun and accessories.
- ▶ Clean the connectors and couplings on the high-pressure washer, high-pressure hose and spray gun with a damp cloth.
- ▶ Use a paintbrush to clean the ventilation slots.
- ▶ Remove foreign objects from the battery compartment and clean the battery compartment with a damp cloth.
- ▶ Use a paintbrush or soft brush to clean the electrical contacts in the battery compartment.

### 17.3 Cleaning nozzle and spray lance

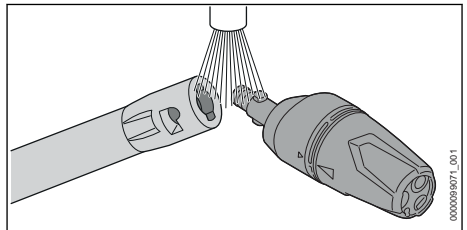

- ▶ Rinse the nozzle and spray lance under running water and dry with a cloth.

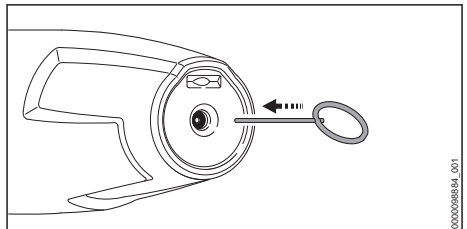

- ▶ If the nozzle is clogged: Clean the nozzle with the cleaning pin.

### 17.4 Cleaning the water intake screen

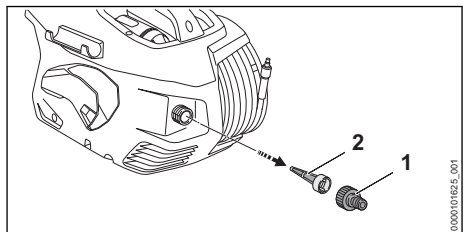

- ▶ Unscrew the connector (1) of the water connection.
- ▶ Pull the water intake screen (2) out of the water connection.
- ▶ Rinse the water intake screen (2) under running water.
- ▶ Insert the water intake screen (2) into the water connection.
- ▶ Attach the connector (1) and tighten it by hand.

## 17.5 Cleaning the Water Filter

The water filter must be disassembled for cleaning.

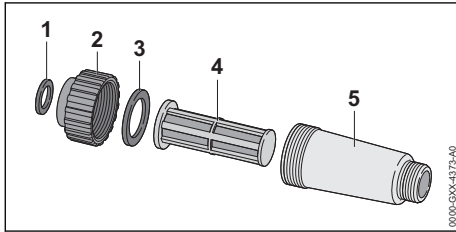

- ▶ Disassembling the water filter.
- ▶ Rinse gaskets (1 and 3), fastener (2), filter (4) and filter housing (5) under running water.
- ▶ Grease the gaskets (1 and 3) with a lubricant suitable for faucets.
- ▶ Reassemble the water filter.

## 17.6 Cleaning the water filter in the suction set

The suction cup must be disassembled for cleaning the water filter.

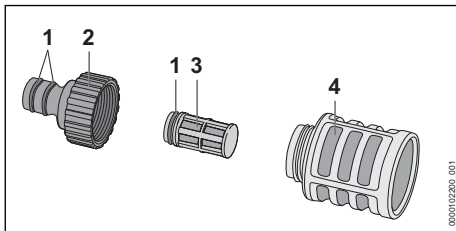

- ▶ Unscrew the connector (2).
- ▶ Remove the water filter (3) from the suction cup (4).
- ▶ Rinse out the connector (2), water filter (3) and suction cup (4) under running water.
- ▶ Grease the gaskets (1) with grease suitable for faucets and valves.
- ▶ Reassemble the suction cup.

## 17.7 Cleaning the Battery

- ▶ Clean the battery with a damp cloth.

# 18 Maintenance

## 18.1 Maintenance intervals

Maintenance intervals depend on the ambient conditions and the operating conditions. STIHL recommends the following maintenance intervals:

Monthly

- ▶ Clean water intake screen.

# 19 Repairing

## 19.1 Repairing the high-pressure washer and battery

The user cannot repair the high-pressure washer, accessories or the battery.

- ▶ If the high-pressure washer or an accessory is damaged: Do not use the high-pressure washer or accessory; contact a STIHL authorized dealer.
- ▶ If the battery is defective or damaged: Replace the battery.

# 20 Troubleshooting

## 20.1 Correcting errors in the high-pressure washer or battery

Error	LEDs on the battery	Cause	Remedy
The high-pressure washer does not start when switched on. The	1 LED flashes green.	State of charge of the battery is too low.	▶ Charge the battery.

Error	LEDs on the battery	Cause	Remedy
electric motor buzzes.			
	1 LED lights up steady red.	The battery is too warm or too cold.	<ul style="list-style-type: none"> <li>▶ Remove the battery.</li> <li>▶ Allow the battery to cool down or warm up.</li> </ul>
	3 LEDs flash red.	There is an error in the high-pressure washer.	<ul style="list-style-type: none"> <li>▶ Remove the battery.</li> <li>▶ Clean the electrical contacts in the battery compartment.</li> <li>▶ Insert the battery.</li> <li>▶ Switch on the high-pressure washer.</li> <li>▶ If 3 LEDs continue to flash red: Do not use the high-pressure washer; contact a STIHL authorized dealer.</li> </ul>
	3 LEDs light up red.	The high-pressure washer is too hot.	<ul style="list-style-type: none"> <li>▶ Remove the battery.</li> <li>▶ Allow the high-pressure washer to cool down.</li> <li>▶ Clean the nozzle.</li> </ul>
	4 LEDs flash red.	There is an error in the battery.	<ul style="list-style-type: none"> <li>▶ Remove the battery and reinsert it.</li> <li>▶ Switch on the high-pressure washer.</li> <li>▶ If 4 LEDs continue to flash red: Do not use the battery; contact a STIHL authorized dealer.</li> </ul>
	-	No electrical contact between the high-pressure washer and the battery.	<ul style="list-style-type: none"> <li>▶ Remove the battery.</li> <li>▶ Clean the electrical contacts in the battery compartment.</li> <li>▶ Insert the battery.</li> </ul>
	-	The battery is damp.	▶ Allow battery to dry,  21.4.
The high-pressure washer switches off while in operation.	3 LEDs light up red.	The high-pressure washer is too hot.	<ul style="list-style-type: none"> <li>▶ Remove the battery.</li> <li>▶ Allow the high-pressure washer to cool down.</li> <li>▶ Clean the nozzle.</li> </ul>
	-	There is an electrical error.	<ul style="list-style-type: none"> <li>▶ Remove the battery and reinsert it.</li> <li>▶ Switch on the high-pressure washer.</li> </ul>
The runtime of the high-pressure washer is too short.	-	The battery is not fully charged.	▶ Fully charge the battery.
	-	The battery life has been exceeded.	▶ Replace battery.
Charging does not start when the battery is inserted into the charger.	1 LED lights up steady red.	The battery is too warm or too cold.	▶ Leave the battery inserted in charger. The charging starts automatically as soon as the permitted temperature range is reached.
The high-pressure pump repeatedly switches on and off without the spray gun trigger being squeezed.	-	There is a leak in the high-pressure pump, high-pressure hose or spray attachment.	▶ Ask a STIHL servicing dealer to inspect the pressure washer.
The operating pressure fluctuates or drops.	-	There is not enough water.	<ul style="list-style-type: none"> <li>▶ Open water tap fully.</li> <li>▶ Make sure that a sufficient quantity of water is available.</li> </ul>
	-	The nozzle is blocked.	▶ Clean the nozzle.

Error	LEDs on the battery	Cause	Remedy
The shape of the water jet has changed.	-	The water intake screen or water filter is blocked.	► Clean the water intake screen and water filter.
	-	The high-pressure pump, high-pressure hose or spray attachment is leaking or defective.	► Ask a STIHL servicing dealer to inspect the pressure washer.
	-	The nozzle is blocked.	► Clean the nozzle.
	-	The nozzle is worn.	► Fit a new nozzle.
Detergent is no longer drawn in.	-	The detergent bottle is empty.	► Fill the detergent bottle with a detergent.
	-	The filter of the detergent hose is dirty.	► Rinse out the filter of the detergent hose under running water.
Connectors with high-pressure washer, high-pressure hose, spray gun or spray lance are stiff.	-	The gaskets of the connections are not greased.	► Grease the gaskets.  20.2

## 20.2 Lubricating the seals

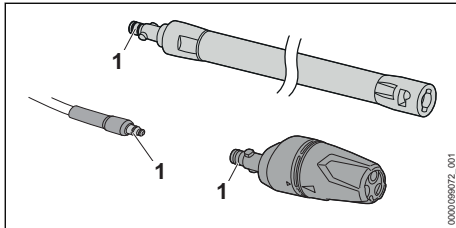

- Grease the seals (1) with grease for fittings.

## 21 Specifications

### 21.1 STIHL REA 100.0 PLUS high-pressure washer

- Approved battery: STIHL AP
- Power consumption: 1300 W
- Protection class: III
- Degree of protection: IPX5
- Working pressure (p): 12.5 MPa (125 bar)
- Max. pressure (p max.): 15 MPa (150 bar)
- Max. water supply pressure (p in max.): 1 MPa (10 bar)
- Max. water throughput (Q max.): 5 l/min (300 l/h)
- Minimum water throughput (Q min.): 4.5 l/min (270 l/h)
- Max. suction lift: 0.5 m

- Max. water temperature in pressure mode (t in max): 40 °C
- Max. water temperature in suction mode: 20 °C
- sample inspection
  - Length: 426 mm
  - Width: 314 mm
  - Height: 292 mm
- Length of high-pressure hose: 6 m
- Weight (m) without battery and with accessories attached: 7 kg

Parameters dependent on pressure have been measured at an inlet pressure of 0.3 MPa (3 bar).

For runtime, see [www.stihl.com/battery-life](http://www.stihl.com/battery-life).

### 21.2 STIHL AP battery

- Battery technology: lithium-ion
- Voltage: 36 V
- Capacity in Ah: see rating label
- Energy content in Wh: see rating label
- Weight in kg: see rating label
- Bluetooth® radio interface (only for batteries with ):

- Data connection: Bluetooth® 5.1. The mobile appliance must be compatible with Bluetooth® Low Energy 5.0 and support Generic Access Profile (GAP).
- Frequency band: ISM band 2.4 GHz
- Maximum RF power transmitted: 1 mW
- Signal range: approx. 10 m. The signal strength depends on the ambient conditions and the mobile terminal. Signal range can vary greatly depending on local conditions, including the receiver. The range may be perceptibly reduced inside enclosed rooms and through metal barriers (such as walls, shelves or cases).
- Mobile appliance operating system requirements: Android or iOS (current version or higher)

### 21.3 Temperature limits



#### WARNING

- The battery is not protected against all ambient conditions. If the battery is exposed to certain environmental conditions, it may catch fire or explode. This may result in serious injury to people and damage to property.
  - ▶ Do not charge the battery below -20°C or above 50°C.
  - ▶ Do not use the high-pressure washer or battery at a temperature below -20°C or above 50°C.
  - ▶ Do not use the high-pressure washer or battery at a temperature below -20°C or above 70°C.

### 21.4 Recommended temperature ranges

For optimum performance of the high-pressure washer and battery, note the following temperature ranges:

- Charging: 5°C to 40°C
- Use: -10°C to 40°C
- Storage: -20°C to +50°C

If the battery is charged, used or stored outside the recommended temperature ranges, performance may be restricted.

If the battery is wet or moist, allow the battery to dry for at least 48 h between 15°C and 50°C and with less than 70% humidity. Higher humidity may extend the drying time.

## 21.5 Sound and vibration values

The K value for the sound pressure level is 2 dB(A). The K value for the sound power level is 2 dB(A). The K-value for vibration level is 2 m/s<sup>2</sup>.

- Sound pressure level  $L_{pA}$  measured according to EN 60335-2-79: 89 dB(A)
- Sound power level  $L_{wA}$  measured according to EN 60335-2-79: 87 dB(A)
- Vibration level  $a_h$  measured according to EN 60335-2-79, fan-jet nozzle:  $\leq 2.5$  m/s<sup>2</sup>.

For information on compliance with the Physical Agents (Vibration) Directive 2002/44/EC, see [www.stihl.com/vib](http://www.stihl.com/vib).

## 21.6 REACH

REACH is an EC regulation and stands for the Registration, Evaluation, Authorisation and Restriction of Chemical substances.

For information on compliance with the REACH regulation see [www.stihl.com/reach](http://www.stihl.com/reach).

## 22 Spare Parts and Accessories

### 22.1 Spare parts and accessories

**STIHL**  These symbols indicate original STIHL spare parts and original STIHL accessories.

STIHL recommends the use of original STIHL spare parts and accessories.

Despite ongoing market observation, STIHL is unable to judge the reliability, safety and suitability of other manufacturers' spare parts and accessories; accordingly, STIHL cannot warrant for the use of those parts.

Original STIHL spare parts and original STIHL accessories are available from STIHL dealers.

## 23 Disposal

### 23.1 Disposing of the high-pressure washer and battery

Contact local authorities or a STIHL authorized dealer for information on disposal.

Improper disposal can be harmful to health and pollute the environment.

- ▶ Take STIHL products including packaging to a suitable collection point for recycling in accordance with local regulations.
- ▶ Do not dispose with domestic waste.

## 24 EC Declaration of Conformity

### 24.1 STIHL REA 100.0 PLUS high-pressure washer

ANDREAS STIHL AG & Co. KG  
Badstraße 115  
D-71336 Waiblingen

Germany

declare under our sole responsibility that

- Type: high-pressure washer
- Manufacturer's brand: STIHL
- Model: REA 100.0 PLUS
- Serial number: REA01

conforms to the specifications of Directives 2011/65/EU, 2006/42/EC and 2014/30/EU and has been developed and built in compliance with the versions of the following standards valid at the production date: EN 55014-1, EN 55014-2, EN 60335-1, EN 60335-2-79, EN 61000-3-2, EN 61000-3-3, and EN 62233.

The measured and the guaranteed sound power level have been determined in accordance with Directive 2000/14/EC, Annex V, and standard ISO 3744.

- Measured sound power level: 87 dB(A)
- Guaranteed sound power level: 89 dB(A)

The technical documents are stored at ANDREAS STIHL AG & Co. KG Produktzulassung.

The year of construction, country of manufacture and the serial number are shown on the high-pressure washer.

Waiblingen, 2022-08-01

ANDREAS STIHL AG & Co. KG

pp 

Robert Olma, Vice President, Regulatory Affairs & Global Governmental Relations

## 25 UKCA Declaration of Conformity

### 25.1 STIHL REA 100.0 PLUS high-pressure washer

**UK  
CA**

ANDREAS STIHL AG & Co. KG  
Badstraße 115  
D-71336 Waiblingen

Germany

declare under our sole responsibility that

- Type: high-pressure washer
- Manufacturer's brand: STIHL
- Model: REA 100.0 PLUS
- Serial number: REA01

complies with the relevant provisions of the UK regulations The Restriction of the Use of Certain Hazardous Substances in Electrical and Electronic Equipment Regulations 2012, Supply of Machinery (Safety) Regulations 2008 and Electromagnetic Compatibility Regulations 2016 and has been developed and manufactured in accordance with the versions of the following standards valid on the date of manufacture: EN 55014-1, EN 55014-2, EN 60335-1, EN 60335-2-79, EN 61000-3-2, EN 61000-3-3, EN 62233.

The measured and guaranteed sound power levels were determined in accordance with the UK regulation Noise Emission in the Environment by Equipment for use Outdoors Regulations 2001, Schedule 8, using the ISO 3744 standard.

- Measured sound power level: 87 dB(A)
- Guaranteed sound power level: 89 dB(A)

The technical documentation is stored at ANDREAS STIHL AG & Co. KG.

The year of construction, country of manufacture and the serial number are shown on the high-pressure washer.

Waiblingen, 2022-08-01

ANDREAS STIHL AG & Co. KG

pp 

Robert Olma, Vice President, Regulatory Affairs & Global Governmental Relations



## 26 Adresses

www.stihl.com

### Table des matières

1	Préface.....	49
2	Informations concernant la présente Notice d'emploi.....	49
3	Vue d'ensemble.....	50
4	Prescriptions de sécurité.....	52
5	Préparatifs avant l'utilisation du nettoyeur haute pression.....	60
6	Recharge de la batterie et DEL.....	60
7	Activation et désactivation de l'interface radio Bluetooth®.....	61
8	Assemblage du nettoyeur haute pression.....	61
9	Branchement sur une source d'alimentation en eau.....	63
10	Introduction et extraction de la batterie.....	64
11	Mise en marche et arrêt du nettoyeur haute pression.....	65
12	Contrôle du nettoyeur haute pression et de la batterie.....	65
13	Travail avec le nettoyeur haute pression..	65
14	Après le travail.....	67
15	Transport.....	67
16	Rangement.....	68
17	Nettoyage.....	68
18	Maintenance.....	70
19	Réparation.....	70
20	Dépannage.....	70
21	Caractéristiques techniques.....	72
22	Pièces de rechange et accessoires.....	73
23	Mise au rebut.....	73
24	Déclaration de conformité UE.....	74
25	Déclaration de conformité UKCA.....	74
26	Adresses.....	75

## 1 Préface

Chère cliente, cher client,

Nous vous remercions d'avoir choisi un produit STIHL. Dans le développement et la fabrication de nos produits, nous mettons tout en œuvre pour garantir une excellente qualité répondant aux besoins de nos clients. Nos produits se distinguent par une grande fiabilité, même en cas de sollicitations extrêmes.

STIHL garantit également la plus haute qualité au niveau du service après-vente. Nos revendeurs spécialisés fournissent des conseils compétents, aident nos clients à se familiariser avec

nos produits et assurent une assistance technique complète.

STIHL se déclare résolument en faveur d'un développement durable et d'une gestion responsable de la nature. La présente Notice d'emploi vous aidera à utiliser votre produit STIHL en toute sécurité et dans le respect de l'environnement, pendant toute sa longue durée de vie.

Nous vous remercions de votre confiance et vous souhaitons beaucoup de plaisir avec votre produit STIHL.



Dr. Nikolas Stihl

**IMPORTANT ! LIRE CETTE NOTICE AVANT D'UTILISER CE PRODUIT ET LA CONSERVER PRÉCIEUSEMENT.**

## 2 Informations concernant la présente Notice d'emploi

### 2.1 Documents applicables

Les consignes de sécurité locales sont à respecter.

- ▶ Outre la présente Notice d'emploi, lire, comprendre et conserver les documents suivants :
  - Consignes de sécurité Batterie STIHL AP
  - Notice d'emploi des chargeurs STIHL AL 101, 301, 301-4, 500
  - Information de sécurité concernant les batteries STIHL et les produits STIHL à batterie intégrée : [www.stihl.com/safety-data-sheets](http://www.stihl.com/safety-data-sheets)
  - Notice d'emploi et textes de l'emballage des accessoires employés
  - Notice d'emploi et textes de l'emballage du détergent employé

Pour de plus amples informations sur STIHL connecté et les produits compatibles, et pour trouver une réponse aux questions fréquentes (FAQ), voir le site Internet [www.connect.stihl.com](http://www.connect.stihl.com) ou consulter un revendeur spécialisé STIHL.

Le nom et les symboles Bluetooth® sont des marques déposées et la propriété de la société Bluetooth SIG, Inc. Toute utilisation de ce nom/symbole par STIHL a lieu sous licence.

Les batteries portant le symbole  sont munies d'une interface radio Bluetooth®. Les interdics-

tions d'utilisation locales (par ex. dans un avion ou un hôpital) doivent être respectées.

## 2.2 Marquage des avertissements dans le texte

### ! DANGER

- Attire l'attention sur des dangers causant des blessures graves, voire mortelles.
  - ▶ Les mesures indiquées peuvent éviter des blessures graves, voire mortelles.

### ! AVERTISSEMENT

- Attire l'attention sur des dangers qui **peuvent** causer des blessures graves, voire mortelles.
  - ▶ Les mesures indiquées peuvent éviter des blessures graves, voire mortelles.

### AVIS

- Attire l'attention sur des dangers pouvant causer des dégâts matériels.
  - ▶ Les mesures indiquées peuvent éviter des dégâts matériels.

## 2.3 Symboles employés dans le texte



Ce symbole renvoie à un chapitre de la présente Notice d'emploi.

## 3 Vue d'ensemble

### 3.1 Nettoyeur haute pression et batterie

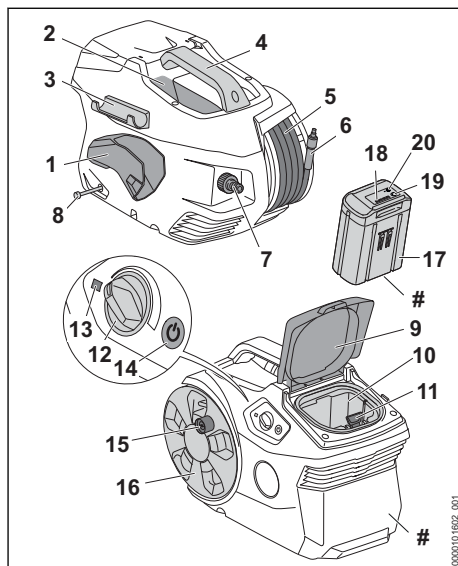

#### 1 Support

Le support est conçu pour le rangement du pistolet.

#### 2 Rangement

Le rangement est prévu pour la buse jointe à la livraison.

#### 3 Support

Le support est conçu pour le rangement de la lance.

#### 4 Poignée

La poignée sert à porter le nettoyeur haute pression.

#### 5 Tuyau flexible haute pression

Le tuyau flexible haute pression amène l'eau de la pompe haute pression au pistolet de la lance.

#### 6 Embout

L'embout relie le tuyau flexible haute pression avec le pistolet de la lance.

#### 7 Embout

L'embout est conçu pour le branchement du tuyau flexible d'eau.

#### 8 Flexible à détergent

Le flexible détergent permet l'aspiration de détergent.

**9 Volet**

Le volet couvre le logement pour batterie.

**10 Logement pour batterie**

Logement dans lequel on introduit la batterie.

**11 Levier de verrouillage**

Le levier de verrouillage immobilise la batterie dans le logement pour batterie.

**12 Régulateur rotatif**

Le régulateur rotatif permet le réglage de la pression de service et du débit d'eau.

**13 DEL**

La diode électroluminescente (DEL) indique l'état du nettoyeur haute pression.

**14 Touche**

La touche permet la mise en marche et l'arrêt du nettoyeur haute pression.

**15 Manivelle**

La manivelle permet de faire tourner l'enrouleur de tuyau flexible.

**16 Enrouleur de tuyau flexible**

L'enrouleur de tuyau flexible permet d'enrouler le tuyau flexible haute pression.

**17 Batterie**

La batterie fournit au nettoyeur haute pression l'énergie nécessaire au fonctionnement.

**18 DEL**

Les diodes électroluminescentes (DEL) indiquent le niveau de charge de la batterie et signalent des dérangements.

**19 Touche**

La touche active les DEL qui se trouvent sur la batterie. La touche active et désactive l'interface radio Bluetooth® (si elle est montée).

**20 DEL « BLUETOOTH »® (seulement sur les batteries portant le symbole )**

La DEL indique si l'interface radio Bluetooth® est activée ou désactivée.

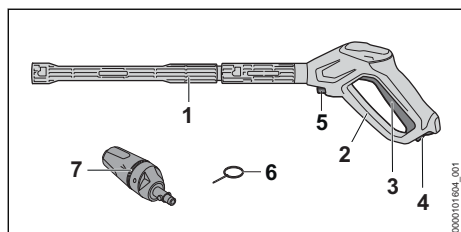
**# Plaque signalétique avec numéro de machine****3.2 Dispositif de projection****1 Lance**

La lance relie le pistolet avec la buse.

**2 Pistolet**

Le pistolet sert à tenir et à mener le dispositif de projection.

**3 Gâchette**

La gâchette ouvre et ferme la soupape du pistolet. La gâchette déclenche et arrête la projection d'eau.

**4 Levier d'encliquetage**

Le levier d'encliquetage déverrouille la gâchette du pistolet.

**5 Levier de verrouillage**

Le levier de verrouillage maintient l'embout de raccordement dans le pistolet.

**6 Aiguille de nettoyage**

L'aiguille de nettoyage sert au nettoyage des buses.

**7 Buse 3-en-1**

La buse 3-en-1 est composée d'une buse à jet plat, d'une turbo-buse et d'une buse de pulvérisation permettant l'ajout d'un détergent.

**3.3 Symboles**

Les symboles qui peuvent être appliqués sur le nettoyeur haute pression, sur le dispositif de projection et sur la batterie ont les significations suivantes :



Dans cette position, le levier d'encliquetage déverrouille la gâchette du pistolet.



Dans cette position, le levier d'encliquetage verrouille la gâchette du pistolet.



Ce produit fonctionne avec une batterie STIHL. Les batteries autorisées sont indiquées dans la présente Notice d'emploi.



1 DEL est allumée de couleur rouge. La batterie est trop chaude ou trop froide.



4 DEL clignotent de couleur rouge. Il y a un dérangement dans la batterie.



Niveau de puissance acoustique garanti conformément à la directive 2000/14/CE en dB(A) pour pouvoir comparer les émissions sonores de différents produits.



La batterie a une interface radio Bluetooth® et elle peut être connectée avec l'application STIHL connected.



Le chiffre situé à côté du symbole indique la capacité énergétique de la batterie suivant la spécification du fabricant des cellules. À l'utilisation pratique, la capacité énergétique réellement disponible est inférieure.



Ne pas jeter le produit avec les ordures ménagères.



Ces symboles identifient les pièces de rechange d'origine STIHL et les accessoires d'origine STIHL.

## 4 Prescriptions de sécurité

### 4.1 Symboles d'avertissement

Les symboles d'avertissement appliqués sur le nettoyeur haute pression ou sur la batterie ont les significations suivantes :



Respecter les consignes de sécurité et les mesures à prendre.



Il est nécessaire de lire, de bien comprendre et de conserver précieusement la Notice d'emploi.



Porter des lunettes de protection.



– Ne pas diriger le jet d'eau vers des personnes ou des animaux.

– Ne pas diriger le jet d'eau vers des installations électriques, des prises de courant ou des câbles électriques sous tension.

– Ne pas diriger le jet d'eau vers des appareils électriques ou vers le nettoyeur haute pression.



Ne pas brancher le nettoyeur haute pression directement sur le réseau d'eau potable.



Arrêter le nettoyeur haute pression pour les pauses de travail et avant le transport, le rangement, la maintenance ou une réparation.



Ne pas travailler avec le nettoyeur haute pression, ni le transporter ou le ranger, à des températures inférieures à 0 °C.



Retirer la batterie pour les pauses de travail, le transport, le rangement, la maintenance ou la réparation de la machine.



Préserver la batterie de la chaleur et du feu.



Ne pas plonger la batterie dans un liquide.

### 4.2 Utilisation conforme à la destination

Le nettoyeur haute pression STIHL REA 100.0 PLUS convient pour nettoyer par exemple des véhicules, remorques, terrasses, chemins et façades.

Le nettoyeur haute pression ne convient pas pour une utilisation professionnelle.

Le nettoyeur haute pression peut être utilisé sous la pluie.

Le nettoyeur haute pression est alimenté par une batterie STIHL AP.

En combinaison avec l'application STIHL connected, la batterie portant le symbole  permet la personnalisation et la transmission d'informations concernant la batterie sur la base de la technologie Bluetooth®.

### ▲ AVERTISSEMENT

- L'utilisation de batteries qui ne sont pas autorisées par STIHL pour le nettoyeur haute pression risque de causer des incendies et des explosions. Cela peut causer des dégâts matériels et des personnes risquent de subir des blessures graves, voire mortelles.
  - ▶ Utiliser le nettoyeur haute pression avec une batterie STIHL AP.
- Si le nettoyeur haute pression ou la batterie n'est pas utilisé conformément à la destination prévue, cela peut causer des dégâts matériels et des personnes risquent de subir des blessures graves, voire mortelles.
  - ▶ Utiliser le nettoyeur haute pression et la batterie comme décrit dans la présente Notice d'emploi.
  - ▶ Utiliser le nettoyeur haute pression comme décrit dans la présente Notice d'emploi.
  - ▶ Utiliser la batterie comme décrit dans la présente Notice d'emploi, dans l'application STIHL connected et sur le site Internet [www.connect.stihl.com](http://www.connect.stihl.com).

Le nettoyeur haute pression STIHL REA 100.0 PLUS ne convient pas pour les applications suivantes :

- Nettoyage d'éléments en fibrociment et de surfaces similaires
- Nettoyage de surfaces recouvertes d'une couche de peinture au plomb
- Nettoyage de surfaces en contact avec des denrées alimentaires
- Nettoyage du nettoyeur haute pression lui-même

#### 4.3 Exigences concernant l'utilisateur

### ▲ AVERTISSEMENT

- Les personnes qui n'ont pas reçu de formation adéquate ne peuvent pas reconnaître ou évaluer les dangers du nettoyeur haute pression et de la batterie. L'utilisateur ou d'autres personnes risquent de subir des blessures graves, voire mortelles.



- ▶ Il est nécessaire de lire, de bien comprendre et de conserver précieusement la Notice d'emploi.

- ▶ Si l'on confie le nettoyeur haute pression ou la batterie à une autre personne : il faut y joindre la Notice d'emploi.
- ▶ Veiller à ce que l'utilisateur satisfasse aux exigences suivantes :
  - L'utilisateur est reposé.

– Cette machine et la batterie ne doivent pas être utilisées par des enfants, ni par des personnes dont les aptitudes physiques, sensorielles ou mentales sont réduites ou qui manquent d'expérience et de connaissances.

– L'utilisateur est capable de reconnaître et d'évaluer les dangers du nettoyeur haute pression et de la batterie.

– L'utilisateur est majeur ou est en cours d'apprentissage sous la surveillance d'une personne responsa-

ble, conformément aux réglementations nationales en vigueur.

– Avant d'utiliser le nettoyeur haute pression pour la première fois, l'utilisateur a reçu les instructions nécessaires, du revendeur spécialisé STIHL ou d'une autre personne compétente.

– L'utilisateur ne se trouve pas sous l'influence d'alcool, de médicaments ni de drogue.

- ▶ En cas de doute : demander conseil à un revendeur spécialisé STIHL.

#### 4.4 Vêtements et équipement

### ▲ AVERTISSEMENT

- Au cours du travail, des objets peuvent être soulevés et projetés à haute vitesse. L'utilisateur risque d'être blessé.



- ▶ Porter des lunettes de protection couvrant étroitement les yeux. Des lunettes de protection appropriées sont testées suivant la norme EN 166 ou suivant les prescriptions nationales spécifiques et vendues dans le commerce avec le marquage respectif.

- ▶ Porter un vêtement de coupe assez étroite et à manches longues, et un pantalon long.

- Au cours du travail avec un nettoyeur haute pression, des aérosols peuvent se former. Les aérosols inhalés peuvent nuire aux voies respiratoires et déclencher des réactions allergiques.

- ▶ Il faut procéder à une évaluation des risques en fonction de la surface à nettoyer et de son environnement.

- ▶ Si cette évaluation montre qu'il y a un risque de formation d'aérosols : porter un masque respiratoire de la classe de protection FFP2 ou d'une classe de protection comparable.

- Si l'utilisateur porte des chaussures mal appropriées, il risque de dérapier. L'utilisateur risque d'être blessé.

- ▶ Porter des chaussures fermées, robustes et à semelle crantée antidérapante.

## 4.5 Aire de travail et voisinage

### 4.5.1 Nettoyeur haute pression

#### ▲ AVERTISSEMENT

- Des passants, des enfants et des animaux ne peuvent pas reconnaître et évaluer les dangers du nettoyeur haute pression et des objets soulevés et projetés par le nettoyeur haute pression. Des passants, des enfants ou des animaux risquent d'être grièvement blessés et des dégâts matériels peuvent survenir.

- ▶ **Veiller à ce que des passants, des enfants ou des animaux ne s'approchent pas de la zone de travail.**
- ▶ **Ne pas laisser le nettoyeur haute pression sans surveillance.**
- ▶ **Veiller à ce que des enfants ne puissent pas jouer avec le nettoyeur haute pression.**

- Les composants électriques du nettoyeur haute pression peuvent produire des étincelles. Dans un environnement contenant des matières facilement inflammables ou explosives, les étincelles risquent de causer des incendies et des explosions. Cela peut causer des dégâts matériels et des personnes risquent de subir des blessures graves, voire mortelles.

- ▶ Ne pas travailler à proximité de matières facilement inflammables ou dans un environnement présentant des risques d'explosion.

### 4.5.2 Batterie

#### ▲ AVERTISSEMENT

- Des passants, des enfants ou des animaux ne peuvent pas reconnaître et évaluer les dangers de la batterie. Des passants, des enfants ou des animaux risquent d'être grièvement blessés.
- ▶ Veiller à ce que des passants, des enfants ou des animaux ne s'approchent pas.
- ▶ Ne pas laisser la batterie sans surveillance.

- ▶ Veiller à ce que des enfants ne puissent pas jouer avec la batterie.
- La batterie n'est pas protégée contre toutes les influences de l'environnement. Si la batterie est exposée à certaines influences de l'environnement, la batterie risque de prendre feu, d'exploser ou de subir des endommagements irréparables. Des personnes peuvent être grièvement blessées et des dégâts matériels peuvent survenir.



- ▶ Préserver la batterie de la chaleur et du feu.
- ▶ Ne jamais jeter la batterie au feu.

- ▶ Ne pas charger, utiliser ou ranger la batterie à des températures inférieures ou supérieures à la plage de températures indiquée, 21.3.



- ▶ Ne pas plonger la batterie dans un liquide.

- ▶ Tenir la batterie à l'écart de petits objets métalliques.
- ▶ Ne pas soumettre la batterie à une forte pression.
- ▶ Ne pas exposer la batterie aux micro-ondes.
- ▶ Tenir la batterie à l'écart des produits chimiques et des sels.

## 4.6 Bon état pour une utilisation en toute sécurité

### 4.6.1 Nettoyeur haute pression

Le nettoyeur haute pression se trouve en bon état pour une utilisation en toute sécurité si les conditions suivantes sont remplies :

- Le nettoyeur haute pression ne présente aucun endommagement.
- Le volet est fermé et n'est pas endommagé.
- Le tuyau flexible haute pression, la poignée, les raccords et le dispositif de projection ne présentent aucun endommagement.
- Le dispositif de projection est monté correctement.
- Le nettoyeur haute pression est propre.
- Le dispositif de projection est propre.
- Les éléments de commande fonctionnent et n'ont pas été modifiés.
- Les accessoires montés sont des accessoires d'origine STIHL destinés à ce nettoyeur haute pression.
- Les accessoires sont montés correctement.

## ▲ AVERTISSEMENT

- Si l'état impeccable requis pour la sécurité n'est pas garanti, il est possible que des composants ne fonctionnent plus correctement et que des dispositifs de sécurité soient mis hors service. Des personnes risquent de subir des blessures graves, voire mortelles.
  - ▶ Ne travailler qu'avec un nettoyeur haute pression qui ne présente aucun endommagement.
  - ▶ Ne travailler qu'avec un tuyau flexible haute pression, des raccords et un dispositif de projection qui ne présentent aucun endommagement.
  - ▶ Monter le dispositif de projection comme décrit dans la présente Notice d'emploi.
  - ▶ Si le nettoyeur haute pression est encrassé : nettoyer le nettoyeur haute pression.
  - ▶ Si le dispositif de projection est encrassé : nettoyer le dispositif de projection.
  - ▶ Si le logement pour batterie est mouillé ou humide : faire sécher le logement pour batterie.
  - ▶ N'apporter aucune modification au nettoyeur haute pression.
  - ▶ Si les éléments de commande ne fonctionnent pas : ne pas travailler avec le nettoyeur haute pression.
  - ▶ Monter des accessoires d'origine STIHL destinés à ce nettoyeur haute pression.
  - ▶ Monter les accessoires comme indiqué dans la présente Notice d'emploi ou dans la Notice d'emploi de ces accessoires.
  - ▶ N'introduire aucun objet dans les orifices du nettoyeur haute pression.
  - ▶ Remplacer les étiquettes d'avertissement usées ou endommagées.
  - ▶ En cas de doute : demander conseil à un revendeur spécialisé STIHL.

### 4.6.2 Batterie

La batterie se trouve en bon état pour une utilisation en toute sécurité si les conditions suivantes sont remplies :

- La batterie ne présente aucun endommagement.
- La batterie est propre et sèche.
- La batterie fonctionne et n'a subi aucune modification.

## ▲ AVERTISSEMENT

- Si la batterie n'est pas dans l'état impeccable requis pour la sécurité, elle n'est plus en état

de fonctionner en toute sécurité. Des personnes risquent d'être grièvement blessées.

- ▶ Ne travailler qu'avec une batterie qui ne présente aucun endommagement et fonctionne correctement.
- ▶ Ne pas recharger une batterie endommagée ou défectueuse.
- ▶ Si la batterie est encrassée : nettoyer la batterie.
- ▶ Ne pas saisir la batterie avec les mains humides.
- ▶ Si la batterie est mouillée ou humide : faire sécher la batterie,  21.4.
- ▶ N'apporter aucune modification à la batterie.
- ▶ N'introduire aucun objet dans les orifices de la batterie.
- ▶ Ne pas court-circuiter les contacts de la batterie avec des objets métalliques.
- ▶ Ne pas ouvrir la batterie.
- ▶ Remplacer les étiquettes d'avertissement usées ou endommagées.
- En cas d'endommagement de la batterie, du liquide peut s'écouler. Si le liquide entre en contact avec la peau ou les yeux, il peut causer une irritation de la peau ou des yeux.
  - ▶ Éviter tout contact avec ce liquide.
  - ▶ En cas de contact accidentel avec la peau : les surfaces de la peau touchées doivent être savonnées et lavées à grande eau.
  - ▶ En cas de contact accidentel avec les yeux : se rincer les yeux à grande eau pendant au moins 15 minutes et consulter un médecin.
- Une batterie endommagée ou défectueuse peut dégager une odeur inhabituelle ou de la fumée, ou s'enflammer. Cela peut causer des dégâts matériels et des personnes risquent de subir des blessures graves, voire mortelles.
  - ▶ Si la batterie dégage une odeur inhabituelle ou de la fumée : ne pas utiliser la batterie, la tenir à l'écart de toute matière inflammable.
  - ▶ Si la batterie brûle : essayer d'éteindre la batterie avec un extincteur ou de l'eau.

## 4.7 Au travail

### ▲ AVERTISSEMENT

- Dans certaines situations, il est possible que l'utilisateur ne puisse plus travailler de manière concentrée. L'utilisateur risque de trébucher, de tomber et de gravement se blesser.
  - ▶ Travailler calmement et de façon réfléchie.

- ▶ Si les conditions d'éclairage et de visibilité sont mauvaises : ne pas travailler avec le nettoyeur haute pression.
  - ▶ Le nettoyeur haute pression ne doit être manié que par une seule personne.
  - ▶ Faire attention aux obstacles.
  - ▶ Travailler debout sur le sol et dans une position stable pour ne pas risquer de perdre l'équilibre. S'il est nécessaire de travailler en hauteur : utiliser une nacelle élévatrice ou un échafaudage stable.
  - ▶ En cas de signes de fatigue : faire une pause.
  - Si, au cours du travail, l'on constate un changement d'état ou un comportement inhabituel du nettoyeur haute pression, il est possible que le nettoyeur haute pression ne soit plus dans l'état requis pour une utilisation en toute sécurité. Des personnes peuvent être grièvement blessées et des dégâts matériels peuvent survenir.
    - ▶ Arrêter le travail, retirer la batterie et consulter un revendeur spécialisé STIHL.
    - ▶ À l'utilisation, le nettoyeur haute pression doit toujours être placé debout.
    - ▶ Ne pas recouvrir le nettoyeur haute pression, pour garantir le renouvellement suffisant de l'air de refroidissement.
  - Lorsqu'on relâche la gâchette du pistolet, la pompe haute pression s'arrête automatiquement et la buse ne débite plus d'eau. Le nettoyeur haute pression reste en marche, en mode de veille ou stand-by. Lorsqu'on enfonce la gâchette du pistolet, la pompe haute pression se remet en marche automatiquement et la buse débite de l'eau. Des personnes peuvent être grièvement blessées et des dégâts matériels peuvent survenir.
    - ▶ Lorsque l'on ne travaille pas : verrouiller la gâchette du pistolet.
- 
- ▶ Arrêter le nettoyeur haute pression.
  - ▶ Retirer la batterie.
- À des températures inférieures à 0 °C, l'eau peut geler sur les surfaces à nettoyer et dans des composants du nettoyeur haute pression. L'utilisateur risque de dérapier, de tomber et de subir des blessures graves. Cela risque de causer des dégâts matériels.
  - ▶ Ne pas utiliser le nettoyeur haute pression à des températures inférieures à 0 °C.
- Si l'on tire sur le tuyau flexible haute pression ou sur le tuyau flexible d'eau, le nettoyeur haute pression peut se déplacer et se renver-
- ser. Cela risque de causer des dégâts matériels.
    - ▶ Ne pas tirer sur le tuyau flexible haute pression ou sur le tuyau flexible d'eau.
  - Si le nettoyeur haute pression se trouve sur une aire inclinée, inégale ou non stabilisée, il risque de se déplacer et de se renverser. Cela risque de causer des dégâts matériels.
    - ▶ Placer le nettoyeur haute pression sur une aire stabilisée, horizontale et plane.
  - Si l'on travaille en hauteur, le nettoyeur haute pression ou le dispositif de projection risque de tomber. Des personnes peuvent être grièvement blessées et des dégâts matériels peuvent survenir.
    - ▶ Travailler en se tenant sur une nacelle élévatrice ou un échafaudage sécurisé.
    - ▶ Ne pas placer le nettoyeur haute pression sur une nacelle élévatrice ou un échafaudage.
    - ▶ Si la portée du tuyau flexible haute pression n'est pas suffisante : prolonger le tuyau flexible haute pression avec une rallonge de tuyau flexible haute pression.
    - ▶ Assurer le dispositif de projection de telle sorte qu'il ne risque pas de tomber.
  - Le jet d'eau peut détacher des fibres d'amiante des surfaces. Après le séchage, les fibres d'amiante peuvent se disperser dans l'air et risquent d'être inhalées. Les fibres d'amiante inhalées peuvent nuire à la santé.
    - ▶ Ne pas nettoyer des surfaces contenant de l'amiante.
  - Le jet d'eau peut détacher de l'huile de véhicules ou de machines. L'eau contenant de l'huile peut s'écouler dans le sol, les eaux ou la canalisation. Cela présente aussi des risques pour l'environnement.
    - ▶ Ne nettoyer des véhicules ou des machines que sur des aires de travail dont le système d'écoulement d'eau est muni d'un séparateur d'huile.
  - En combinaison avec de la peinture contenant du plomb, le jet d'eau peut former des aérosols contenant du plomb et un ruissellement d'eau contenant du plomb. Les aérosols contenant du plomb et l'eau contenant du plomb peuvent contaminer le sol, les eaux ou la canalisation. Les aérosols inhalés peuvent nuire aux voies respiratoires et déclencher des réactions allergiques. Cela présente aussi des risques pour l'environnement.
    - ▶ Ne pas nettoyer des surfaces recouvertes d'une couche de peinture au plomb.



- Le jet d'eau peut endommager les surfaces délicates. Cela risque de causer des dégâts matériels.
  - ▶ Ne pas nettoyer des surfaces délicates avec la turbo-buse.
  - ▶ Pour nettoyer des surfaces délicates en caoutchouc, tissu, bois ou en matières similaires, réduire la pression de service et augmenter la distance entre la buse et la surface.
- Si au cours du travail l'on plonge la buse 3-en-1 dans de l'eau sale et qu'on l'utilise ainsi, la buse 3-en-1 risque d'être endommagée.
  - ▶ Ne pas faire fonctionner la buse 3-en-1 avec de l'eau sale.
  - ▶ Pour nettoyer une cuve : vider la cuve et, pendant le nettoyage, laisser l'eau s'écouler de la cuve.
- Si l'on aspire des liquides facilement inflammables ou explosifs, cela risque de causer des incendies et des explosions. Cela peut causer des dégâts matériels et des personnes risquent de subir des blessures graves, voire mortelles.
  - ▶ Ne pas aspirer ni épandre des liquides facilement inflammables ou explosifs.
- Si l'on aspire des liquides irritants, corrosifs ou toxiques, ils peuvent nuire à la santé et ils risquent d'endommager des composants du nettoyeur haute pression. Cela peut causer des dégâts matériels et des personnes risquent de subir des blessures graves, voire mortelles.
  - ▶ Ne pas aspirer ni épandre des liquides irritants, corrosifs ou toxiques.
- Le puissant jet d'eau peut grièvement blesser des personnes et des animaux ou causer des dégâts matériels.
  - ▶ Ne pas diriger le jet d'eau vers des personnes ou des animaux.
- ▶ Ne pas diriger le jet d'eau vers des endroits où l'on manque de visibilité.
- ▶ Ne pas nettoyer des vêtements portés par une personne.
- ▶ Ne pas nettoyer des chaussures portées par une personne.
- Si l'eau entre en contact avec des installations électriques, des raccords électriques, des prises de courant ou des câbles électriques sous tension, cela peut produire un choc électrique. Cela peut causer des dégâts matériels et des personnes risquent de subir des blessures graves, voire mortelles.



- ▶ Ne pas diriger le jet d'eau vers des installations électriques, des prises de courant ou des câbles électriques sous tension.

- Si des appareils électriques entrent en contact avec de l'eau, cela peut produire un choc électrique. Cela peut causer des dégâts matériels et l'utilisateur risque de subir des blessures très graves, voire mortelles.



- ▶ Ne pas diriger le jet d'eau vers des appareils électriques.

- ▶ Écarter les appareils électriques de l'aire de travail.

- Le jet d'eau peut endommager le nettoyeur haute pression. Cela risque de causer des dégâts matériels.



- ▶ Ne pas diriger le jet d'eau sur le nettoyeur haute pression.

- Si le tuyau flexible haute pression n'est pas posé correctement, il risque d'être endommagé. Par suite d'un endommagement, de l'eau sous haute pression peut s'échapper de façon incontrôlée. Des personnes peuvent être grièvement blessées et des dégâts matériels peuvent survenir.

- ▶ Ne pas diriger le jet d'eau vers le tuyau flexible haute pression.
- ▶ Poser le tuyau flexible haute pression de telle sorte qu'il ne soit pas tendu, ni emmêlé.
- ▶ Poser le tuyau flexible haute pression de telle sorte qu'il ne risque pas d'être plié, pincé ou endommagé, ou de frotter quelque part.
- ▶ Préserver le tuyau flexible haute pression de la chaleur, de l'huile et des produits chimiques.

- Si le tuyau flexible d'eau n'est pas posé correctement, il risque d'être endommagé et il peut faire trébucher quelqu'un. Des personnes pourraient se blesser et le tuyau flexible d'eau pourrait être endommagé.

- ▶ Ne pas diriger le jet d'eau vers le tuyau flexible d'eau.
- ▶ Poser le tuyau flexible d'eau et le signaler de telle sorte que personne ne risque de trébucher.
- ▶ Poser le tuyau flexible d'eau de telle sorte qu'il ne soit pas tendu, ni emmêlé.

- ▶ Poser le tuyau flexible d'eau de telle sorte qu'il ne risque pas d'être plié, pincé ou endommagé, ou de frotter quelque part.
- ▶ Préserver le tuyau flexible d'eau de la chaleur, de l'huile et des produits chimiques.
- Le puissant jet d'eau génère des forces de réaction. Sous l'effet des forces de réaction engendrées alors, l'utilisateur risque de perdre le contrôle du dispositif de projection. Cela peut causer des dégâts matériels et l'utilisateur risque d'être grièvement blessé.
  - ▶ Tenir fermement le pistolet de la lance à deux mains.
  - ▶ Travailler comme décrit dans la présente Notice d'emploi.

## 4.8 Détergents

### ▲ AVERTISSEMENT

- Si le détergent entre en contact avec la peau ou les yeux, il peut causer une irritation de la peau ou des yeux.
  - ▶ Suivre les instructions de la Notice d'emploi du détergent.
  - ▶ Éviter tout contact avec des détergents.
  - ▶ En cas de contact accidentel avec la peau : les surfaces de la peau touchées doivent être savonnées et lavées à grande eau.
  - ▶ En cas de contact accidentel avec les yeux : se rincer les yeux à grande eau pendant au moins 15 minutes et consulter un médecin.
- Des détergents qui ne conviennent pas peuvent endommager le nettoyeur haute pression ou la surface de l'objet à nettoyer et nuire à l'environnement.
  - ▶ STIHL recommande d'utiliser des détergents d'origine STIHL.
  - ▶ Suivre les instructions de la Notice d'emploi du détergent.
  - ▶ En cas de doute : demander conseil à un revendeur spécialisé STIHL.

## 4.9 Branchement du tuyau flexible d'eau

### ▲ AVERTISSEMENT

- Lorsqu'on relâche la gâchette du pistolet, un effet de recul se produit dans le tuyau flexible d'eau. Cet effet de recul peut refouler de l'eau sale dans le réseau de distribution d'eau potable. Cela risque de polluer l'eau potable.
  - ▶ Ne pas brancher le nettoyeur haute pression directement sur le réseau d'eau potable.





- ▶ Respecter les prescriptions du fournisseur d'eau. Si cela est exigé, pour le branchement sur le réseau d'eau potable, utiliser un système de séparation réglementaire (par exemple un clapet de non-retour).
- De l'eau sale ou contenant du sable risque d'endommager certaines pièces du nettoyeur haute pression.
  - ▶ Utiliser de l'eau propre.
  - ▶ Si l'on utilise de l'eau sale ou contenant du sable : utiliser le nettoyeur haute pression avec un filtre à eau.
- Si l'on fait fonctionner le nettoyeur haute pression avec un débit d'eau d'alimentation insuffisant, des composants du nettoyeur haute pression peuvent être endommagés.
  - ▶ Ouvrir le robinet d'eau à fond.
  - ▶ S'assurer que le nettoyeur haute pression est alimenté avec un débit d'eau suffisant,  21.1.

## 4.10 Transport

### 4.10.1 Nettoyeur haute pression

### ▲ AVERTISSEMENT

- Au cours du transport, le nettoyeur haute pression risque de se renverser ou de se déplacer. Cela peut blesser des personnes et causer des dégâts matériels.
  - ▶ Verrouiller la gâchette du pistolet.
    - ▶ Arrêter le nettoyeur haute pression. 
  - ▶ Retirer la batterie. 
- ▶ Assurer le nettoyeur haute pression avec des sangles ou un filet, de telle sorte qu'il ne risque pas de se renverser ou de se déplacer.
- À des températures inférieures à 0 °C, l'eau contenue dans les composants du nettoyeur haute pression peut geler. Cela risquerait d'endommager le nettoyeur haute pression.
  - ▶ Vider le tuyau flexible haute pression et le dispositif de projection.
    - ▶ Si le nettoyeur haute pression ne peut pas être transporté hors gel : protéger le nettoyeur haute pression avec de l'antigel à base de glycol. 

## 4.10.2 Batterie

**▲ AVERTISSEMENT**

- La batterie n'est pas protégée contre toutes les influences de l'environnement. Si la batterie est exposée à certaines influences de l'environnement, elle risque d'être endommagée et cela peut causer des dégâts matériels.
  - ▶ Ne pas transporter une batterie endommagée.
- Au cours du transport, la batterie risque de se renverser ou de se déplacer. Cela risque de blesser des personnes et de causer des dégâts matériels.
  - ▶ Emballer la batterie de telle sorte qu'elle ne puisse pas se déplacer à l'intérieur de son emballage.
  - ▶ Assurer l'emballage de telle sorte qu'il ne puisse pas se déplacer.

## 4.11 Rangement

## 4.11.1 Nettoyeur haute pression

**▲ AVERTISSEMENT**

- Les enfants ne peuvent pas reconnaître et évaluer les dangers du nettoyeur haute pression. Les enfants risquent de subir des blessures graves.
  - ▶ Verrouiller la gâchette du pistolet.



- ▶ Arrêter le nettoyeur haute pression.



- ▶ Retirer la batterie.

- ▶ Conserver le nettoyeur haute pression hors de portée des enfants.

- L'humidité risque d'entraîner une corrosion des contacts électriques du nettoyeur haute pression et des composants métalliques. Cela risquerait d'endommager le nettoyeur haute pression.

- ▶ Retirer la batterie.



- ▶ Avant de ranger le nettoyeur haute pression, veiller à ce qu'il soit propre et sec.

- À des températures inférieures à 0 °C, l'eau contenue dans les composants du nettoyeur haute pression peut geler. Cela risquerait d'endommager le nettoyeur haute pression.
  - ▶ Vider le tuyau flexible haute pression et le dispositif de projection.



- ▶ Si le nettoyeur haute pression ne peut pas être rangé à l'abri du gel : protéger le nettoyeur haute pression avec de l'antigel à base de glycol.

## 4.11.2 Batterie

**▲ AVERTISSEMENT**

- Les enfants ne peuvent pas reconnaître et évaluer les dangers de la batterie. Les enfants risquent de subir des blessures graves.
  - ▶ Conserver la batterie hors de portée des enfants.
- La batterie n'est pas protégée contre toutes les influences de l'environnement. Si la batterie est exposée à certaines influences de l'environnement, la batterie risque de subir des endommagements irréparables.
  - ▶ Conserver la batterie au propre et au sec.
  - ▶ Conserver la batterie dans un local fermé.
  - ▶ Ranger séparément la batterie du nettoyeur haute pression.
  - ▶ Si l'on veut laisser la batterie dans le chargeur : débrancher la fiche secteur et conserver la batterie avec un niveau de charge compris entre 40 % et 60 % (2 DEL allumées de couleur verte).
  - ▶ Ne pas ranger la batterie à un endroit où elle risquerait d'être exposée à des températures inférieures ou supérieures à la plage de températures indiquée, 21.3.

## 4.12 Nettoyage, maintenance et réparation

**▲ AVERTISSEMENT**

- Si l'on ne retire pas la batterie avant le nettoyage, la maintenance ou la réparation, le nettoyeur haute pression risque d'être mis en marche par mégarde. Des personnes peuvent être grièvement blessées et des dégâts matériels peuvent survenir.
  - ▶ Verrouiller la gâchette du pistolet.



- ▶ Arrêter le nettoyeur haute pression.



- ▶ Retirer la batterie.

- Un nettoyage avec des détergents agressifs, un jet d'eau ou des objets pointus peut endommager le nettoyeur haute pression ou la batterie. Si le nettoyeur haute pression ou la batterie n'est pas nettoyé comme il faut, il est









possible que des composants ne fonctionnent plus correctement et que des dispositifs de sécurité soient mis hors service. Des personnes risquent d'être grièvement blessées.



- ▶ Nettoyer le nettoyeur haute pression et la batterie comme décrit dans la présente Notice d'emploi.
- Si le nettoyeur haute pression ou la batterie n'est pas entretenu ou réparé comme il faut, il est possible que des composants ne fonctionnent plus correctement et que des dispositifs de sécurité soient mis hors service. Des personnes risquent de subir des blessures graves, voire mortelles.
  - ▶ Ne pas effectuer soi-même la maintenance ou la réparation du nettoyeur haute pression ou de la batterie.
  - ▶ Si une maintenance ou une réparation du nettoyeur haute pression ou de la batterie s'avère nécessaire : consulter un revendeur spécialisé STIHL.

## 5 Préparatifs avant l'utilisation du nettoyeur haute pression

### 5.1 Préparatifs avant l'utilisation du nettoyeur haute pression

Avant chaque utilisation, effectuer impérativement les opérations suivantes :

- ▶ S'assurer que les composants suivants sont dans l'état impeccable requis pour la sécurité :
  - Nettoyeur haute pression, tuyau flexible haute pression et raccord de tuyau flexible,  4.6.1.
  - Batterie,  4.6.2.
- ▶ Contrôler la batterie,  12.2.
- ▶ Recharger complètement la batterie comme décrit dans la Notice d'emploi des chargeurs STIHL AL 101, 301, 301-4, 500.
- ▶ Nettoyer le nettoyeur haute pression,  17.
- ▶ Si l'on utilise un filtre à eau : contrôler si le filtre à eau est encrassé et, le cas échéant, nettoyer le filtre à eau,  17.5.
- ▶ Placer le nettoyeur haute pression sur une aire plane et stable, de telle sorte qu'il ne risque pas de glisser ou de se renverser.
- ▶ Dérouler complètement le tuyau flexible haute pression de l'enrouleur de tuyau flexible,  13.2.
- ▶ Monter le pistolet,  8.2.1.
- ▶ Monter la lance,  8.3.1.
- ▶ Si l'on utilise une buse : monter la buse,  8.4.1.

- ▶ Si l'on utilise un détergent : voir Travail avec du détergent,  13.6.
- ▶ Brancher le tuyau flexible d'eau,  9.
- ▶ Contrôler les éléments de commande,  12.1.
- ▶ Si ces opérations ne peuvent pas être exécutées : ne pas utiliser le nettoyeur haute pression, mais consulter un revendeur spécialisé STIHL.

### 5.2 Connexion de la batterie munie d'une interface radio Bluetooth® avec l'application STIHL connected

- ▶ Activer l'interface radio Bluetooth® sur l'appareil portable.
- ▶ Activer l'interface radio Bluetooth® sur la batterie,  7.1.
- ▶ Télécharger l'application STIHL connected de l'App Store sur l'appareil portable et créer un compte.
- ▶ Ouvrir l'application STIHL connected et se connecter.
- ▶ Ajouter la batterie dans l'application STIHL connected et suivre les instructions affichées à l'écran.

Pour de plus amples informations et les possibilités de contact avec le support technique, voir <https://support.stihl.com> ou l'application STIHL connected.

La disponibilité de l'application STIHL connected dépend du marché.

## 6 Recharge de la batterie et DEL

### 6.1 Recharge de la batterie

Le temps de recharge dépend de différents facteurs, par ex. de la température de la batterie ou de la température ambiante. Pour obtenir les performances optimales, respecter les plages de températures recommandées,  21.4. Le temps de recharge réel peut donc différer du temps de recharge indiqué dans la documentation. Pour le temps de recharge, voir [www.stihl.com/charging-times](http://www.stihl.com/charging-times).

- ▶ Recharger la batterie comme décrit dans la Notice d'emploi des chargeurs STIHL AL 101, 301, 301-4, 500.

## 6.2 Affichage du niveau de charge

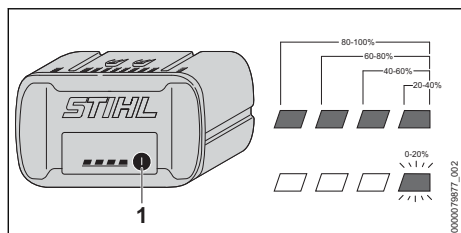

- ▶ Enfoncer la touche (1).  
Les diodes électroluminescentes (DEL) s'allument de couleur verte pendant env. 5 secondes et indiquent le niveau de charge actuel.
- ▶ Si la DEL droite clignote de couleur verte : recharger la batterie.

## 6.3 DEL sur la batterie

Les diodes électroluminescentes (DEL) peuvent indiquer le niveau de charge de la batterie ou signaler des dérangements. Les DEL peuvent être allumées continuellement ou clignoter de couleur verte ou rouge.

Si les DEL sont allumées ou clignotent de couleur verte, elles indiquent le niveau de charge actuel.

- ▶ Si les DEL sont allumées ou clignotent de couleur rouge : éliminer les dérangements,  20.1.

Il y a un dérangement dans le nettoyeur haute pression ou dans la batterie.

## 7 Activation et désactivation de l'interface radio Bluetooth®

### 7.1 Activation de l'interface radio Bluetooth®

- ▶ Si la batterie a une interface radio Bluetooth® : enfoncer la touche et la maintenir enfoncée jusqu'à ce que la DEL « BLUETOOTH® » située à côté du symbole  reste continuellement allumée de couleur bleue pendant env. 3 secondes.  
L'interface radio Bluetooth® de la batterie est activée.

### 7.2 Désactivation de l'interface radio Bluetooth®

- ▶ Si la batterie a une interface radio Bluetooth® : enfoncer la touche et la maintenir enfoncée jusqu'à ce que la DEL « BLUETOOTH® »

située à côté du symbole  clignote six fois de couleur bleue.

L'interface radio Bluetooth® de la batterie est désactivée.

## 8 Assemblage du nettoyeur haute pression

### 8.1 Assemblage du nettoyeur haute pression

#### Montage de la poignée de l'enrouleur de tuyau flexible

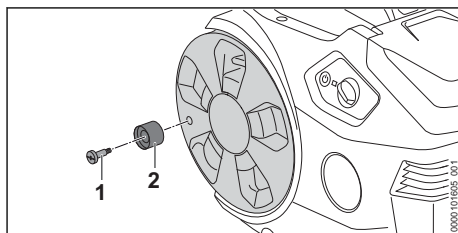

- ▶ Mettre la vis (1) dans la poignée de l'enrouleur de flexible (2).
- ▶ Visser la vis (1) avec la poignée de l'enrouleur de flexible (2) dans l'enrouleur de flexible et la serrer fermement.

#### Montage des supports

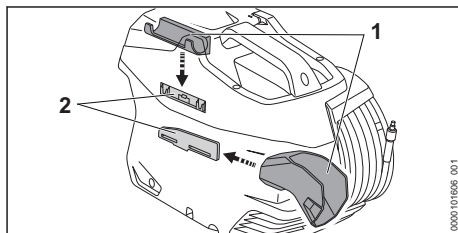

- ▶ Accrocher les supports (1) dans les pièces de guidage (2).  
Les supports (1 et 2) s'encliquettent avec un déclic audible.

#### Rangement de la buse

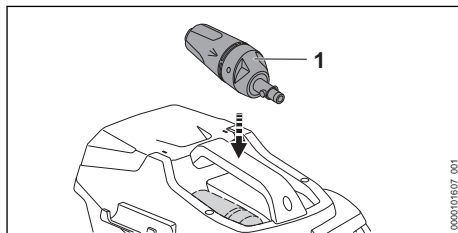

- ▶ Ranger la buse 3-in-1 (1).

## 8.2 Montage et démontage du pistolet

### 8.2.1 Montage du pistolet

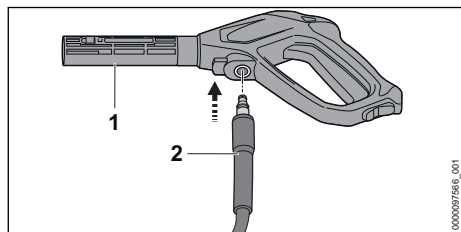

- ▶ Glisser l'embout (2) dans le pistolet (1). L'embout (2) s'encliquette avec un déclic audible.
- ▶ Si l'embout (2) entre difficilement dans le pistolet (1) : graisser le joint de l'embout (2) avec de la graisse pour robinetterie.

### 8.2.2 Démontage du pistolet

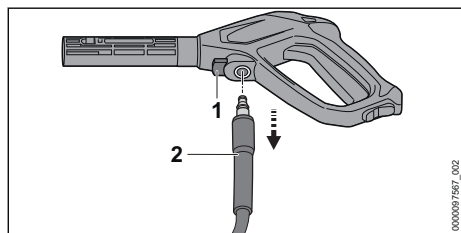

- ▶ Appuyer sur le levier de verrouillage (1) et le maintenir enfoncé.
- ▶ Extraire l'embout (2).

## 8.3 Montage et démontage de la lance

### 8.3.1 Montage de la lance

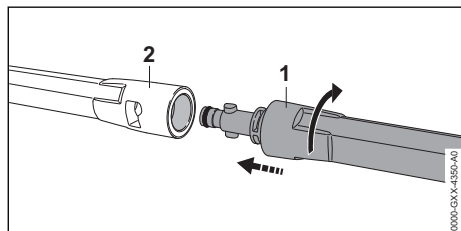

- ▶ Glisser la lance (1) dans le pistolet (2).
- ▶ Tourner la lance (1) jusqu'à ce qu'elle s'encliquette.
- ▶ Si la lance (1) entre difficilement dans le pistolet (2) : graisser le joint de la lance (1) avec de la graisse pour robinetterie.

### 8.3.2 Démontage de la lance

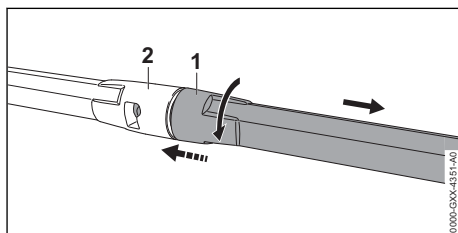

- ▶ Presser la lance (1) et le pistolet (2) l'un contre l'autre et tourner jusqu'en butée.
- ▶ Extraire la lance (1) et le pistolet (2) l'un de l'autre.

## 8.4 Montage et démontage de la buse

### 8.4.1 Montage de la buse

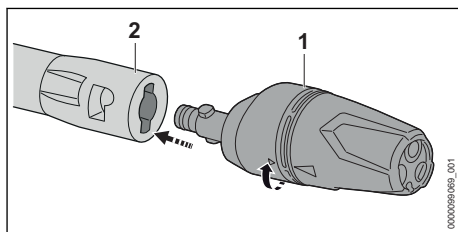

- ▶ Enfoncer la buse (1) dans la lance (2).
- ▶ Tourner la buse (1) jusqu'à ce qu'elle s'encliquette.
- ▶ Si la buse (1) entre difficilement dans la lance (2) : graisser le joint de la buse (1) avec de la graisse pour robinetterie.

### 8.4.2 Démontage de la buse

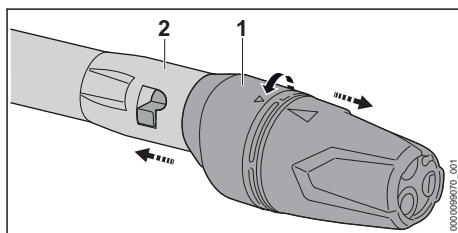

- ▶ Presser la buse (1) et la lance (2) l'une contre l'autre et tourner jusqu'en butée.
- ▶ Extraire la buse (1) de la lance (2).

## 9 Branchement sur une source d'alimentation en eau

### 9.1 Branchement du nettoyeur haute pression sur le réseau de distribution d'eau

#### Branchement du filtre à eau

Si l'on utilise le nettoyeur haute pression avec de l'eau contenant du sable ou avec de l'eau d'une citerne, il faut brancher un filtre à eau sur le nettoyeur haute pression. Le filtre à eau filtre le sable et les saletés de l'eau pour éviter l'endommagement de composants du nettoyeur haute pression.

Suivant le marché, le filtre à eau peut être joint au nettoyeur haute pression.

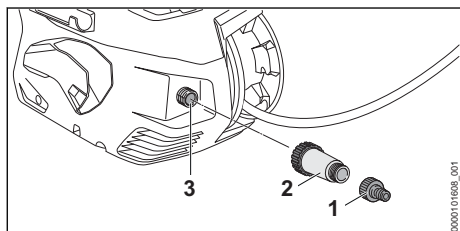

- ▶ Dévisser l'embout (1).
- ▶ Visser le filtre à eau (2) sur la prise d'eau (3) et le serrer fermement à la main.
- ▶ Visser l'embout (1) sur le filtre à eau (2) et le serrer fermement à la main.

#### Branchement du tuyau flexible d'eau

Le tuyau flexible d'eau doit remplir les conditions suivantes :

- Le tuyau flexible d'eau a un diamètre de 1/2".
- Le tuyau flexible d'eau a une longueur de 10 m à 25 m.
- ▶ Brancher le tuyau flexible d'eau sur un robinet d'eau.
- ▶ Ouvrir le robinet d'eau à fond et rincer le tuyau flexible d'eau avec de l'eau. L'eau évacue le sable et les saletés du tuyau flexible d'eau. Le tuyau flexible d'eau est purgé.
- ▶ Fermer le robinet d'eau.

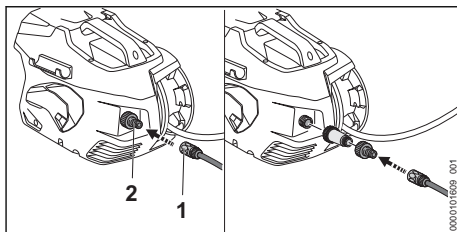

- ▶ Glisser le raccord rapide (1) sur l'embout (2). Le raccord rapide (1) s'encliquette avec un déclic audible.
- ▶ Ouvrir le robinet d'eau à fond.
- ▶ Si la lance est montée sur le pistolet : démonter la lance.
- ▶ Actionner la gâchette du pistolet jusqu'à ce qu'un jet d'eau régulier sorte du pistolet.
- ▶ Relâcher la gâchette du pistolet.
- ▶ Verrouiller la gâchette du pistolet.
- ▶ Monter la lance.
- ▶ Monter la buse.

#### Débranchement du tuyau flexible d'eau

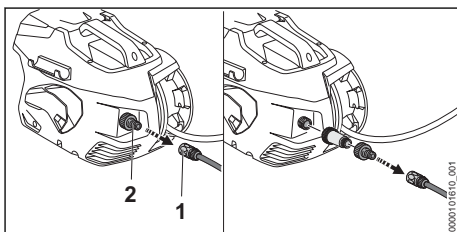

- ▶ Fermer le robinet d'eau.
- ▶ Pour déverrouiller le raccord rapide : tirer ou tourner la bague (1) et la retenir.
- ▶ Extraire le raccord rapide de l'embout (2).

### 9.2 Branchement du nettoyeur haute pression sur une autre source d'alimentation en eau

Le nettoyeur haute pression peut aspirer de l'eau d'un tonneau de récupération d'eau de pluie, d'une citerne, d'un cours d'eau ou d'un plan d'eau.

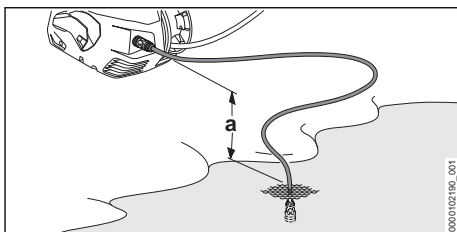

Pour que l'eau puisse être aspirée, la différence de hauteur entre le nettoyeur haute pression et la surface de l'eau à aspirer ne doit pas dépasser la hauteur manométrique maximale (a),  21.1.

Il faut employer le kit d'auto alimentation STIHL adéquat. Un tuyau flexible d'eau muni d'un raccord rapide spécial et d'un filtre à eau intégré est joint au kit d'auto alimentation.

Suivant le marché, le kit d'auto alimentation adéquat peut être joint à la livraison du nettoyeur haute pression.

### Branchement du tuyau flexible d'eau

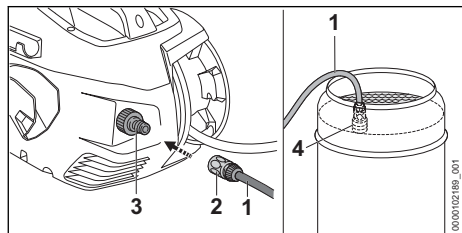

- ▶ Remplir le tuyau flexible d'eau (1) avec de l'eau de telle sorte qu'il n'y ait plus d'air dans le tuyau flexible d'eau.
- ▶ Glisser le raccord rapide (2) sur l'embout (3). Le raccord rapide (2) s'encliquette avec un déclic audible.
- ▶ Suspender la crépine d'aspiration (4) dans l'eau de telle sorte que la crépine d'aspiration (4) ne touche pas le fond.
- ▶ Si le pistolet est monté sur le tuyau flexible haute pression : démonter le pistolet.
- ▶ Tenir le tuyau flexible haute pression dirigé vers le bas.
- ▶ Faire fonctionner le nettoyeur haute pression jusqu'à ce qu'un jet d'eau régulier sorte du tuyau flexible haute pression.
- ▶ Arrêter le nettoyeur haute pression.
- ▶ Monter le pistolet sur le tuyau flexible haute pression.
- ▶ Actionner la gâchette du pistolet et la maintenir enfoncée.
- ▶ Mettre le nettoyeur haute pression en marche.

## 10 Introduction et extraction de la batterie

### 10.1 Mise en place de la batterie

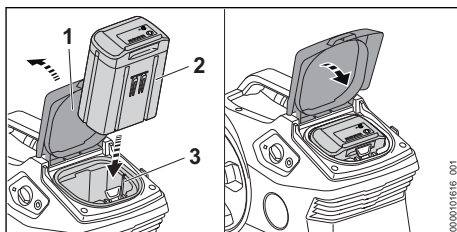

- ▶ Ouvrir le volet (1) jusqu'en butée et le maintenir.
- ▶ Enfoncer la batterie (2) à fond dans le logement pour batterie (3). La batterie (2) s'encliquette avec un déclic et elle est ainsi verrouillée.
- ▶ Fermer le volet (1).

### 10.2 Extraction de la batterie

- ▶ Placer le nettoyeur haute pression sur une aire plane.

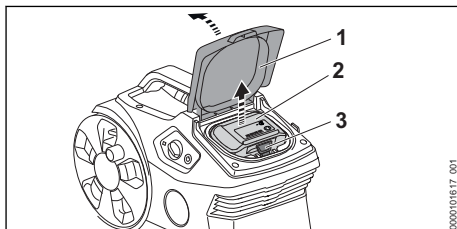

- ▶ Ouvrir le volet (1) jusqu'en butée et le maintenir.
- ▶ Enfoncer le levier de verrouillage (3). La batterie (2) est déverrouillée et peut être retirée.
- ▶ Fermer le volet (1).



## 11 Mise en marche et arrêt du nettoyeur haute pression

### 11.1 Mise en marche du nettoyeur haute pression

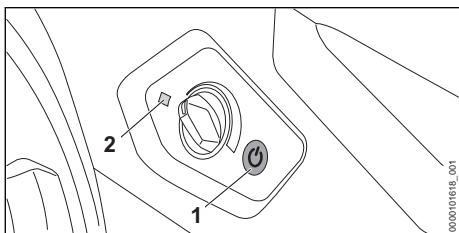

- ▶ Enfoncer la touche (1).  
La DEL (2) est allumée de couleur verte. Le nettoyeur haute pression est opérationnel.

Si le nettoyeur haute pression en marche n'est pas utilisé pendant plus de 30 minutes, le nettoyeur haute pression se met automatiquement hors tension. La DEL (2) n'est plus allumée.

- ▶ Appuyer à nouveau sur la touche (1).  
Le nettoyeur haute pression est de nouveau opérationnel.

### 11.2 Arrêt du nettoyeur haute pression

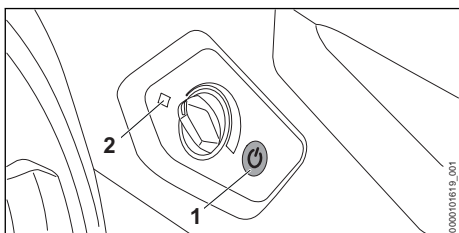

- ▶ Enfoncer la touche (1).  
La DEL (2) n'est plus allumée.

## 12 Contrôle du nettoyeur haute pression et de la batterie

### 12.1 Contrôle des éléments de commande

#### Levier d'encliquetage et gâchette

- ▶ Arrêter le nettoyeur haute pression et retirer la batterie
- ▶ Pousser le levier d'encliquetage dans la position  $\odot$ .
- ▶ Essayer d'actionner la gâchette.

- ▶ S'il est possible d'enfoncer la gâchette : ne pas utiliser le nettoyeur haute pression, mais consulter un revendeur spécialisé STIHL. Le levier d'encliquetage est défectueux.
- ▶ Pousser le levier d'encliquetage dans la position  $\odot$ .
- ▶ Enfoncer la gâchette et la relâcher.
- ▶ Si la gâchette fonctionne difficilement ou ne revient pas dans sa position initiale, sous l'effet de son ressort : ne pas utiliser le nettoyeur haute pression, mais consulter un revendeur spécialisé STIHL. La gâchette est défectueuse.

### 12.2 Contrôle de la batterie

- ▶ Appuyer sur la touche de la batterie. Les DEL sont allumées continuellement ou clignotent.
- ▶ Si les DEL ne sont pas allumées continuellement et ne clignotent pas non plus : ne pas utiliser la batterie, mais consulter un revendeur spécialisé STIHL. Il y a un dérangement dans la batterie.

## 13 Travail avec le nettoyeur haute pression

### 13.1 Prise en main et utilisation du pistolet

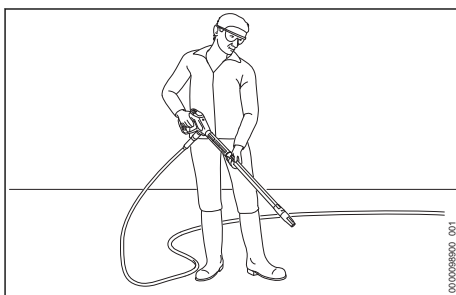

- ▶ Avec une main, tenir fermement la poignée du pistolet en l'entourant avec le pouce.
- ▶ Avec l'autre main, tenir fermement la lance en l'entourant avec le pouce.
- ▶ Diriger la buse vers le sol.

### 13.2 Déroulement du tuyau flexible haute pression

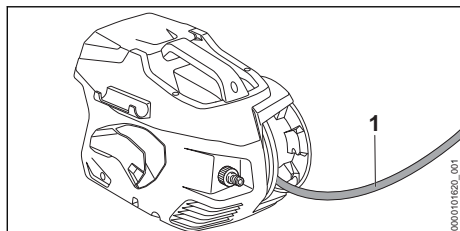

- Dérouler le flexible haute pression (1) de l'enrouleur de flexible.

### 13.3 Actionnement et verrouillage de la gâchette du pistolet

#### Actionnement de la gâchette du pistolet

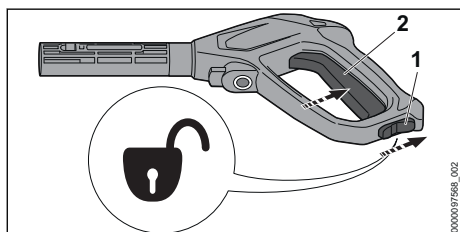

- Placer le levier d'encliquetage (1) dans la position  $\odot$ .
- Enfoncer la gâchette (2) du pistolet et la maintenir enfoncée.  
La pompe haute pression se met en marche automatiquement et la buse débite de l'eau.

#### Verrouillage de la gâchette du pistolet

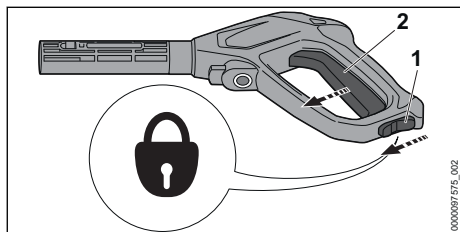

- Relâcher la gâchette (2) du pistolet.  
La pompe haute pression s'arrête automatiquement et la buse ne débite plus d'eau. Le nettoyeur haute pression est encore en marche.
- Placer le levier d'encliquetage (1) dans la position  $\odot$ .

### 13.4 Réglage de la pression de service

La pression de service peut être réglée en fonction de l'application prévue

On peut travailler avec une haute pression de service pour enlever les salissures tenaces.

On peut travailler avec une faible pression de service pour nettoyer les surfaces délicates.

- Mettre le nettoyeur haute pression en marche.

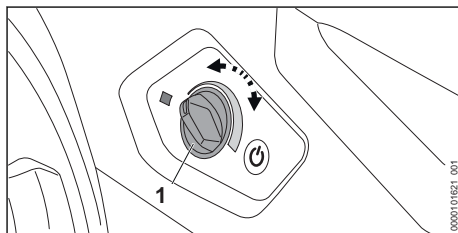

#### Augmentation de la pression de service

- Tourner le régulateur rotatif (1) dans le sens des aiguilles d'une montre jusqu'à obtention de la pression de service souhaitée.

#### Réduction de la pression de service

- Tourner le régulateur rotatif (1) dans le sens inverse des aiguilles d'une montre jusqu'à obtention de la pression de service souhaitée.

### 13.5 Nettoyage

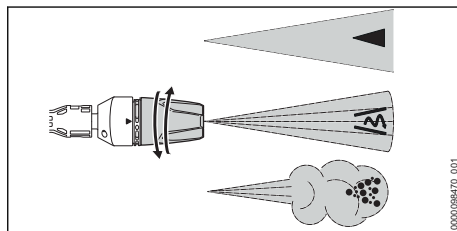

La buse 3-in-1 peut être réglée en fonction de l'utilisation prévue :

- La buse à jet plat  $\blacktriangleleft$  convient pour le nettoyage de salissures légères ou moyennes.
- La turbo-buse  $\text{M}$  convient pour enlever les salissures tenaces sur des surfaces résistantes.
- La buse de pulvérisation  $\text{M}$  convient pour le nettoyage avec ajout de détergent.
- Avant d'entreprendre le nettoyage, diriger le jet d'eau sur un endroit peu visible et s'assurer que le jet d'eau n'endommage pas la surface.

- ▶ Choisir la distance qui convient, entre la buse et la surface, de telle sorte que la surface à nettoyer ne soit pas endommagée.
- ▶ Régler la buse 3-in-1 de telle sorte que la surface à nettoyer ne soit pas endommagée.
- ▶ Une modification du réglage de la buse 3-in-1 ne doit être effectuée que lorsque le pistolet n'est pas actionné.

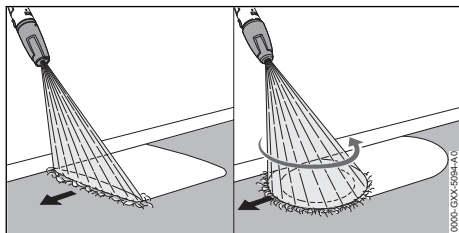

- ▶ Déplacer régulièrement le dispositif de projection le long de la surface à nettoyer.
- ▶ Avancer lentement et en restant concentré sur le travail.

### 13.6 Travail avec du détergent

Des détergents peuvent intensifier l'effet de nettoyage de l'eau.

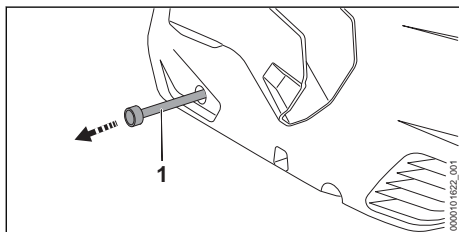

- ▶ Extraire le flexible à détergent (1) du nettoyeur haute pression.
- ▶ Dévisser le bouchon du réservoir à détergent.
- ▶ Introduire le flexible à détergent (1) dans le réservoir à détergent.
- ▶ Tourner la buse 3-en-1 dans la position et régler la pression de service maximale. 

## 14 Après le travail

### 14.1 Après le travail

- ▶ Si l'on a travaillé avec du détergent : rincer le nettoyeur haute pression.
- ▶ Glisser le flexible à détergent (3) dans le nettoyeur haute pression.
- ▶ Arrêter le nettoyeur haute pression et retirer la batterie

- ▶ Si le nettoyeur haute pression est branché sur le réseau de distribution d'eau : fermer le robinet d'eau.
- ▶ Enfoncer la gâchette du pistolet. La pression d'eau tombe.
- ▶ Verrouiller la gâchette du pistolet.
- ▶ Débrancher le nettoyeur haute pression de l'alimentation en eau.
- ▶ Démontez le tuyau flexible d'eau.
- ▶ Démontez et nettoyez la buse et la lance.
- ▶ Démontez le pistolet et vider l'eau restée dans le pistolet.

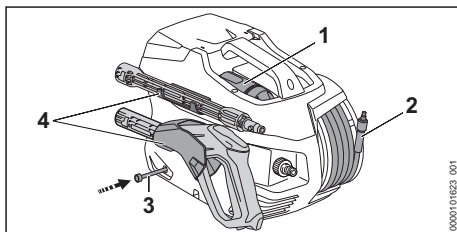

- ▶ Enrouler le tuyau flexible haute pression (2) de telle sorte qu'il soit uniformément réparti.
- ▶ Ranger la buse (1).
- ▶ Ranger le dispositif de projection sur les supports (4) du nettoyeur haute pression.
- ▶ Si le nettoyeur haute pression est mouillé : laisser sécher le nettoyeur haute pression.
- ▶ Si la batterie est mouillée ou humide : faire sécher la batterie,  21.4.
- ▶ Nettoyer le nettoyeur haute pression.
- ▶ Nettoyer la batterie.

## 15 Transport

### 15.1 Transport du nettoyeur haute pression

- ▶ Arrêter le nettoyeur haute pression et retirer la batterie

#### Comment porter le nettoyeur haute pression

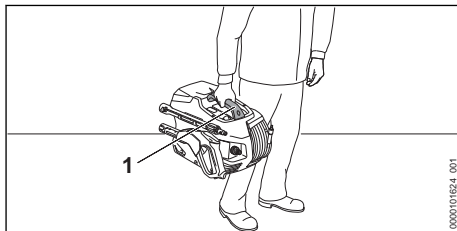

- ▶ Porter le nettoyeur haute pression par la poignée (1).

### Transport du nettoyeur haute pression dans un véhicule

- ▶ Assurer le nettoyeur haute pression de telle sorte que le nettoyeur haute pression ne risque pas de se renverser ou de se déplacer.
- ▶ Si le nettoyeur haute pression ne peut pas être transporté hors gel : protéger le nettoyeur haute pression avec de l'antigel.

### 15.2 Transport de la batterie

- ▶ Arrêter le nettoyeur haute pression et retirer la batterie
- ▶ S'assurer que la batterie se trouve dans l'état impeccable requis pour la sécurité.
- ▶ Emballer la batterie de telle sorte qu'elle ne puisse pas se déplacer à l'intérieur de son emballage.
- ▶ Assurer l'emballage de telle sorte qu'il ne puisse pas se déplacer.

La batterie est soumise aux exigences applicables au transport de marchandises dangereuses. La batterie est classée dans la catégorie UN 3480 (batteries lithium-ion) et elle a été testée conformément aux prescriptions du « Manuel d'épreuves et de critères », partie III, sous-section 38.3 de l'ONU.

Pour les prescriptions relatives au transport, voir : [www.stihl.com/safety-data-sheets](http://www.stihl.com/safety-data-sheets).

## 16 Rangement

### 16.1 Rangement du nettoyeur haute pression

- ▶ Arrêter le nettoyeur haute pression et retirer la batterie
- ▶ Ranger le nettoyeur haute pression de telle sorte que les conditions suivantes soient remplies :
  - Le nettoyeur haute pression ne risque pas de se renverser ou de se déplacer.
  - Le nettoyeur haute pression se trouve hors de portée des enfants
  - Le nettoyeur haute pression est propre et sec.
  - Le nettoyeur haute pression se trouve dans un local fermé.
  - La température ambiante du nettoyeur haute pression est supérieure à 0 °C.
  - Si le nettoyeur haute pression ne peut pas être rangé à l'abri du gel : protéger le nettoyeur haute pression avec de l'antigel.

### 16.2 Rangement de la batterie

STIHL conseille de conserver la batterie avec un niveau de charge compris entre 40 % et 60 % (2 DEL allumées de couleur verte).

- ▶ Ranger la batterie de telle sorte que les conditions suivantes soient remplies :
  - La batterie se trouve hors de portée des enfants.
  - La batterie est propre et sèche.
  - La batterie est conservée dans un local fermé.
  - La batterie est séparée du nettoyeur haute pression.
  - Si l'on veut laisser la batterie dans le chargeur : débrancher la fiche secteur et conserver la batterie avec un niveau de charge compris entre 40 % et 60 % (2 DEL allumées de couleur verte).
  - La batterie rangée n'est pas exposée à des températures inférieures ou supérieures à la plage de températures indiquée,  21.3.

#### AVIS

- Si la batterie n'est pas rangée comme décrit dans la présente Notice d'emploi, la batterie peut subir une décharge profonde et par conséquent des dommages irréparables.
  - ▶ Avant de ranger une batterie déchargée, la recharger. STIHL conseille de conserver la batterie avec un niveau de charge compris entre 40 % et 60 % (2 DEL allumées de couleur verte).
  - ▶ Ranger séparément la batterie du nettoyeur haute pression.

## 17 Nettoyage

### 17.1 Rinçage du nettoyeur haute pression

Si l'on a travaillé avec du détergent :

- ▶ Tourner la buse 3-en-1 dans la position  et régler la puissance au niveau maximal.
- ▶ Mettre le nettoyeur haute pression en marche et le rincer à l'eau claire pendant env. 30 secondes.

### 17.2 Nettoyage du nettoyeur haute pression et des accessoires

- ▶ Arrêter le nettoyeur haute pression et retirer la batterie
- ▶ Nettoyer le nettoyeur haute pression, le tuyau flexible haute pression, le pistolet et les accessoires avec un chiffon humide.

- ▶ Nettoyer les embouts et les raccords du nettoyeur haute pression, du tuyau flexible haute pression et du pistolet avec un chiffon humide.
- ▶ Nettoyer les fentes d'aération avec un pinceau.
- ▶ Extraire les corps étrangers qui pourraient se trouver dans le logement pour batterie et nettoyer le logement pour batterie avec un chiffon humide.
- ▶ Nettoyer les contacts électriques du logement pour batterie à l'aide d'un pinceau ou d'une brosse douce.

### 17.3 Nettoyage de la buse et de la lance

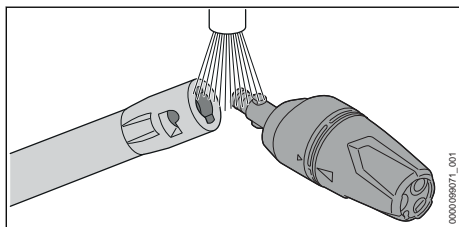

- ▶ Rincer la buse et la lance sous l'eau du robinet et les essuyer avec un chiffon.

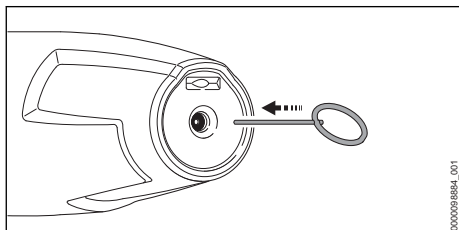

- ▶ Si la buse est obstruée, la nettoyer avec l'aiguille de nettoyage.

### 17.4 Nettoyage du tamis d'arrivée d'eau

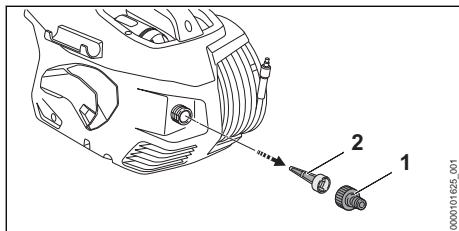

- ▶ Dévisser l'embout (1) de la prise d'eau.
- ▶ Extraire le tamis d'arrivée d'eau (2) de la prise d'eau.

- ▶ Rincer le tamis d'arrivée d'eau (2) sous l'eau du robinet.
- ▶ Mettre le tamis d'arrivée d'eau (2) dans la prise d'eau.
- ▶ Visser l'embout (1) et le serrer fermement à la main.

### 17.5 Nettoyage du filtre à eau

Pour nettoyer le filtre à eau, il faut le désassembler.

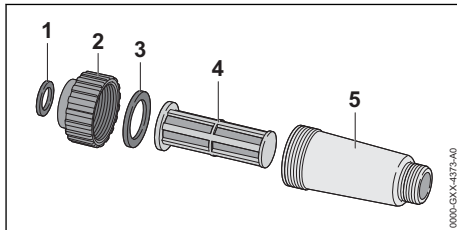

- ▶ Désassembler le filtre à eau.
- ▶ Rincer les joints (1 et 3), le bouchon (2), le filtre (4) et le boîtier de filtre (5) sous l'eau du robinet.
- ▶ Graisser les joints (1 et 3) avec de la graisse pour robinetterie.
- ▶ Assembler le filtre à eau.

### 17.6 Nettoyage du filtre à eau du kit d'auto alimentation

Pour nettoyer le filtre à eau, il faut désassembler la crépine d'aspiration.

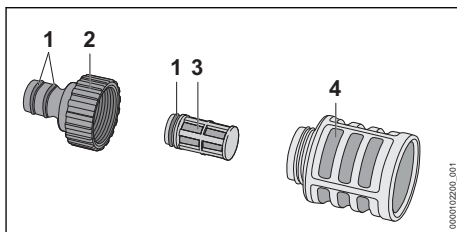

- ▶ Dévisser l'embout (2).
- ▶ Enlever le filtre à eau (3) de la crépine d'aspiration (4).
- ▶ Rincer l'embout (2), le filtre à eau (3) et la crépine d'aspiration (4) sous l'eau du robinet.
- ▶ Graisser les joints (1) avec de la graisse pour robinetterie.
- ▶ Réassembler la crépine d'aspiration.

### 17.7 Nettoyage de la batterie

- ▶ Nettoyer la batterie avec un chiffon humide.

## 18 Maintenance

### 18.1 Intervalles de maintenance

Les intervalles de maintenance dépendent des conditions ambiantes et des conditions de travail. STIHL recommande les intervalles de maintenance suivants :

Une fois par mois

- Nettoyer le tamis d'arrivée d'eau.

## 19 Réparation

### 19.1 Réparation du nettoyeur haute pression et de la batterie

L'utilisateur ne peut pas réparer lui-même le nettoyeur haute pression, les accessoires ou la batterie.

- Si le nettoyeur haute pression ou l'accessoire est endommagé : ne pas utiliser le nettoyeur

## 20 Dépannage

### 20.1 Élimination des dérangements du nettoyeur haute pression ou de la batterie

Dérangement	DEL sur la batterie	Cause	Remède
Le nettoyeur haute pression ne démarre pas à la mise en circuit. Le moteur électrique bourdonne.	1 DEL clignote de couleur verte.	Le niveau de charge de la batterie est insuffisant.	► Recharger la batterie.
	1 DEL est allumée de couleur rouge.	La batterie est trop chaude ou trop froide.	► Retirer la batterie. ► Laisser la batterie refroidir / se réchauffer.
	3 DEL clignent de couleur rouge.	Il y a un dérangement dans le nettoyeur haute pression.	► Retirer la batterie. ► Nettoyer les contacts électriques du logement pour batterie. ► Introduire la batterie. ► Mettre le nettoyeur haute pression en marche. ► Si 3 DEL clignent encore de couleur rouge : ne pas utiliser le nettoyeur haute pression, mais consulter un revendeur spécialisé STIHL.
	3 DEL sont allumées de couleur rouge.	Le nettoyeur haute pression est trop chaud.	► Retirer la batterie. ► Laisser le nettoyeur haute pression refroidir. ► Nettoyer la buse.
	4 DEL clignent de couleur rouge.	Il y a un dérangement dans la batterie.	► Retirer la batterie et la remettre en place. ► Mettre le nettoyeur haute pression en marche. ► Si 4 DEL clignent encore de couleur rouge : ne pas utiliser la batterie, mais consulter un revendeur spécialisé STIHL.

Dérangement	DEL sur la batterie	Cause	Remède
	-	La connexion électrique entre le nettoyeur haute pression et la batterie est coupée.	<ul style="list-style-type: none"> <li>Retirer la batterie.</li> <li>Nettoyer les contacts électriques du logement pour batterie.</li> <li>Introduire la batterie.</li> </ul>
	-	La batterie est humide.	<ul style="list-style-type: none"> <li>Laisser sécher la batterie ☑ 21.4.</li> </ul>
Le nettoyeur haute pression s'arrête au cours de l'utilisation.	3 DEL sont allumées de couleur rouge.	Le nettoyeur haute pression est trop chaud.	<ul style="list-style-type: none"> <li>Retirer la batterie.</li> <li>Laisser le nettoyeur haute pression refroidir.</li> <li>Nettoyer la buse.</li> </ul>
	-	Il y a un dérangement électrique.	<ul style="list-style-type: none"> <li>Retirer la batterie et la remettre en place.</li> <li>Mettre le nettoyeur haute pression en marche.</li> </ul>
Le temps de fonctionnement du nettoyeur haute pression est trop court	-	La batterie n'est pas complètement rechargée.	<ul style="list-style-type: none"> <li>Recharger complètement la batterie.</li> </ul>
	-	La durée de vie de la batterie a été dépassée.	<ul style="list-style-type: none"> <li>Remplacer la batterie.</li> </ul>
Après l'introduction de la batterie dans le chargeur, la recharge ne démarre pas.	1 DEL est allumée de couleur rouge.	La batterie est trop chaude ou trop froide.	<ul style="list-style-type: none"> <li>Laisser la batterie dans le chargeur. La recharge commence automatiquement, dès que la batterie se trouve dans la plage des températures admissibles.</li> </ul>
La pompe haute pression se met en marche et s'arrête à plusieurs reprises bien que l'on n'actionne pas la gâchette du pistolet de la lance.	-	La pompe haute pression, le tuyau flexible haute pression ou le dispositif de projection n'est pas étanche.	<ul style="list-style-type: none"> <li>Faire contrôler le nettoyeur haute pression par un revendeur spécialisé STIHL.</li> </ul>
La pression de service oscille ou tombe.	-	Il y a un manque d'eau.	<ul style="list-style-type: none"> <li>Ouvrir le robinet d'eau à fond.</li> <li>S'assurer qu'une quantité d'eau suffisante est disponible.</li> </ul>
	-	La buse est obstruée.	<ul style="list-style-type: none"> <li>Nettoyer la buse.</li> </ul>
	-	Le tamis d'entrée d'eau ou le filtre à eau est obstrué.	<ul style="list-style-type: none"> <li>Nettoyer le tamis d'entrée d'eau et le filtre à eau.</li> </ul>
	-	La pompe haute pression, le tuyau flexible haute pression ou le dispositif de projection n'est pas étanche ou est défectueux.	<ul style="list-style-type: none"> <li>Faire contrôler le nettoyeur haute pression par un revendeur spécialisé STIHL.</li> </ul>
La forme du jet d'eau a changé.	-	La buse est obstruée.	<ul style="list-style-type: none"> <li>Nettoyer la buse.</li> </ul>
	-	La buse est usée.	<ul style="list-style-type: none"> <li>Remplacer la buse.</li> </ul>
Du détergent n'est pas aspiré.	-	La bouteille à détergent est vide.	<ul style="list-style-type: none"> <li>Remplir la bouteille avec du détergent.</li> </ul>
	-	Le filtre du flexible à détergent est encrassé.	<ul style="list-style-type: none"> <li>Rincer le filtre du flexible à détergent sous l'eau du robinet.</li> </ul>

Dérangement	DEL sur la batterie	Cause	Remède
Les raccords du nettoyeur haute pression, du tuyau flexible haute pression, du pistolet ou de la lance s'assèment difficilement.	-	Les joints des raccords ne sont pas graissés.	► Graisser les joints.  20.2

## 20.2 Graissage des joints

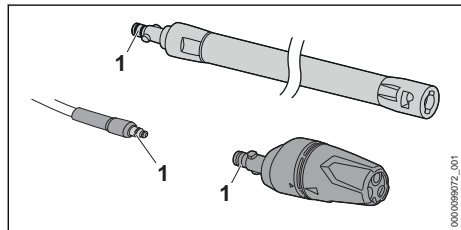

- Graisser les joints (1) avec de la graisse pour robinetterie.

- Poids (m) sans batterie, avec accessoires montés : 7 kg

Les données qui dépendent de la pression ont été mesurées avec une pression d'alimentation de 0,3 MPa (3 bar).

Pour le temps de fonctionnement, voir [www.stihl.com/battery-life](http://www.stihl.com/battery-life).

## 21.2 Batterie STIHL AP

- Technologie de batterie : lithium-ion
- Tension : 36 V
- Capacité en Ah : voir plaque signalétique
- Capacité énergétique en Wh : voir plaque signalétique
- Poids en kg : voir plaque signalétique
- Interface radio Bluetooth® (seulement sur les batteries portant le symbole  ) :
  - Transmission de données : Bluetooth® 5.1. L'appareil portable doit être compatible avec Bluetooth® Low Energy 5.0 et supporter Generic Access Profile (GAP).
  - Bande de fréquences : bande ISM 2,4 GHz
  - Puissance d'émission maximale : 1 mW
  - Portée du signal : env. 10 m. La puissance du signal dépend des conditions ambiantes et de l'appareil portable. La portée peut fortement varier suivant les conditions ambiantes et le récepteur employé. Dans des locaux fermés et en cas de barrières métalliques (par ex. cloisons, étagères, coffres), la portée peut être nettement réduite.
  - Exigences posées au système d'exploitation de l'appareil portable : Android ou iOS (version actuelle ou supérieure)

# 21 Caractéristiques techniques

## 21.1 Nettoyeur haute pression STIHL REA 100.0 PLUS

- Batteries autorisées : STIHL AP
- Puissance absorbée : 1300 W
- Classe de protection électrique : III
- Type de protection électrique : IPX5
- Pression de service (p) : 12,5 MPa (125 bar)
- Pression maximale autorisée (p max.) : 15 MPa (150 bar)
- Pression maximale d'arrivée d'eau (p in max.) : 1 MPa (10 bar)
- Débit d'eau maximal (Q max.) : 5 l/min (300 l/h)
- Débit d'eau minimal (Q min) : 4,5 l/min (270 l/h)
- Hauteur manométrique maximale : 0,5 m
- Température maximale d'arrivée d'eau en alimentation sous pression (t in max) : 40 °C
- Température max. d'arrivée d'eau en auto alimentation : 20 °C
- Dimensions
  - Longueur : 426 mm
  - Largeur : 314 mm
  - Hauteur : 292 mm
- Longueur du tuyau flexible haute pression : 6 m



## 21.3 Limites de température



### AVERTISSEMENT

- La batterie n'est pas protégée contre toutes les influences de l'environnement. Si la batterie est exposée à certaines influences de l'environnement, la batterie risque de prendre feu ou d'exploser. Des personnes peuvent être grièvement blessées et des dégâts matériels peuvent survenir.
  - ▶ Ne pas recharger la batterie à une température inférieure à - 20 °C ou supérieure à + 50 °C.
  - ▶ Ne pas utiliser le nettoyeur haute pression ou la batterie à une température inférieure à - 20 °C ou supérieure à + 50 °C.
  - ▶ Ne pas ranger le nettoyeur haute pression ou la batterie à un endroit où ils risqueraient d'être exposés à une température inférieure à - 20 °C ou supérieure à + 70 °C.

## 21.4 Plages de températures recommandées

Pour obtenir les performances optimales du nettoyeur haute pression et de la batterie, respecter les plages de températures suivantes :

- Recharge : de + 5 °C à + 40 °C
- Utilisation : de - 10 °C à + 40 °C
- Remisage : de - 20 °C à + 50 °C

Si la batterie est rechargée, utilisée ou rangée à des températures supérieures ou inférieures aux plages de températures recommandées, cela peut réduire ses performances.

Si la batterie est mouillée ou humide, faire sécher la batterie pendant au moins 48 h à une température supérieure à + 15 °C et inférieure à + 50 °C, et dans un environnement avec un taux d'humidité de l'air inférieur à 70 %. Avec un taux d'humidité de l'air supérieur, le temps de séchage nécessaire peut être plus long.

## 21.5 Niveaux sonores et taux de vibrations

La valeur K pour le niveau de pression sonore est de 2 dB(A). La valeur K pour le niveau de puissance acoustique est de 2 dB(A). La valeur K pour le taux de vibrations est de 2 m/s<sup>2</sup>.

- Niveau de pression sonore L<sub>pA</sub> suivant EN 60335-2-79 : 89 dB(A)
- Niveau de puissance acoustique L<sub>wA</sub> suivant EN 60335-2-79 : 87 dB(A)
- Taux de vibrations a<sub>h</sub> suivant EN 60335-2-79, buse à jet plat : ≤ 2,5 m/s<sup>2</sup>.

Pour obtenir des informations sur le respect de la directive « Vibrations 2002/44/CE » concernant les employeurs, voir [www.stihl.com/vib](http://www.stihl.com/vib).

## 21.6 REACH

REACH (enRegistrement, Evaluation et Autorisation des substances CHimiques) est le nom d'un règlement CE qui couvre le contrôle de la fabrication, de l'importation, de la mise sur le marché et de l'utilisation des substances chimiques.

Pour obtenir de plus amples informations sur le respect du règlement REACH, voir [www.stihl.com/reach](http://www.stihl.com/reach).

## 22 Pièces de rechange et accessoires

### 22.1 Pièces de rechange et accessoires

**STIHL** Ces symboles identifient les pièces de rechange d'origine STIHL et les accessoires d'origine STIHL.

STIHL recommande d'utiliser des pièces de rechange d'origine STIHL et des accessoires d'origine STIHL.

Bien que STIHL observe continuellement les marchés, ses services ne peuvent pas évaluer la fiabilité, la sécurité, ni les aptitudes de pièces de rechange et d'accessoires d'autres fabricants et c'est pourquoi STIHL se dégage de toute responsabilité quant à leur utilisation.

Pour obtenir des pièces de rechange d'origine STIHL et des accessoires d'origine STIHL, s'adresser à un revendeur spécialisé STIHL.

## 23 Mise au rebut

### 23.1 Mise au rebut du nettoyeur haute pression et de la batterie

Pour obtenir de plus amples informations concernant la mise au rebut, consulter les services publics locaux ou un revendeur spécialisé STIHL.

Si l'on ne respecte pas la réglementation pour la mise au rebut, cela risque de nuire à la santé et à l'environnement.

- ▶ Remettre les produits STIHL, y compris l'emballage, à une station de collecte et de recyclage, conformément aux prescriptions locales.
- ▶ Ne pas les jeter avec les ordures ménagères.

## 24 Déclaration de conformité UE

### 24.1 Nettoyeur haute pression STIHL REA 100.0 PLUS

ANDREAS STIHL AG & Co. KG  
Badstraße 115  
D-71336 Waiblingen

Allemagne

déclare, sous sa seule responsabilité, que le produit suivant :

- Genre de produit : nettoyeur haute pression
- Marque de fabrique : STIHL
- Type : REA 100.0 PLUS
- Numéro d'identification de série : REA01

est conforme à toutes les prescriptions applicables des directives 2011/65/UE, 2006/42/CE, 2014/30/UE, et a été développé et fabriqué conformément à la version des normes suivantes respectivement valable à la date de fabrication : EN 55014-1, EN 55014-2, EN 60335-1, EN 60335-2-79, EN 61000-3-2, EN 61000-3-3, EN 62233.

Le calcul du niveau de puissance acoustique mesuré et du niveau de puissance acoustique garanti a été effectué suivant une procédure conforme à la directive 2000/14/CE, annexe V, et appliquant la norme ISO 3744.

- Niveau de puissance acoustique mesuré : 87 dB(A)
- Niveau de puissance acoustique garanti : 89 dB(A)

Conservation des documents techniques :  
ANDREAS STIHL AG & Co. KG Produktzulassung.

L'année de fabrication, le pays de fabrication et le numéro de machine sont indiqués sur le nettoyeur haute pression.

Waiblingen, le 01/08/2022

ANDREAS STIHL AG & Co. KG

P.O. 

Robert Olma, Vice President, Regulatory Affairs & Global Governmental Relations

## 25 Déclaration de conformité UKCA

### 25.1 Nettoyeur haute pression STIHL REA 100.0 PLUS

**UK  
CA**

ANDREAS STIHL AG & Co. KG  
Badstraße 115  
D-71336 Waiblingen

Allemagne

déclare, sous sa seule responsabilité, que le produit suivant :

- Genre de produit : nettoyeur haute pression
- Marque de fabrique : STIHL
- Type : REA 100.0 PLUS
- Numéro d'identification de série : REA01

est conforme à toutes les prescriptions applicables des règlements UK The Restriction of the Use of Certain Hazardous Substances in Electrical and Electronic Equipment Regulations 2012, Supply of Machinery (Safety) Regulations 2008 et Electromagnetic Compatibility Regulations 2016, et a été développé et fabriqué conformément à la version des normes suivantes respectivement valable à la date de fabrication : EN 55014-1, EN 55014-2, EN 60335-1, EN 60335-2-79, EN 61000-3-2, EN 61000-3-3, EN 62233.

Le calcul du niveau de puissance acoustique mesuré et du niveau de puissance acoustique garanti a été effectué suivant une procédure conforme au règlement UK Noise Emission in the Environment by Equipment for use Outdoors Regulations 2001, Schedule 8 et appliquant la norme ISO 3744.

- Niveau de puissance acoustique mesuré : 87 dB(A)
- Niveau de puissance acoustique garanti : 89 dB(A)

Les documents techniques sont conservés par ANDREAS STIHL AG & Co. KG.

L'année de fabrication, le pays de fabrication et le numéro de machine sont indiqués sur le nettoyeur haute pression.

Waiblingen, le 01/08/2022

ANDREAS STIHL AG & Co. KG

P.O. 

Robert Olma, Vice President, Regulatory Affairs  
& Global Governmental Relations

## 26 Adresses

### Direction générale STIHL

ANDREAS STIHL AG & Co. KG  
Postfach 1771  
D-71307 Waiblingen

### Sociétés de distribution STIHL

#### ALLEMAGNE

STIHL Vertriebszentrale AG & Co. KG  
Robert-Bosch-Straße 13  
64807 Dieburg  
Telefon: +49 6071 3055358

#### AUTRICHE

STIHL Ges.m.b.H.  
Fachmarktstraße 7  
2334 Vösendorf  
Telefon: +43 1 86596370

#### SUISSE

STIHL Vertriebs AG  
Isenrietstraße 4  
8617 Mönchaltorf  
Telefon: +41 44 9493030

### STIHL revendeurs

[www.stihl.com](http://www.stihl.com)

#### FRANCE

[www.stihl.fr/fr/revendeurs](http://www.stihl.fr/fr/revendeurs)

## Indice

1	Premessa.....	75
2	Informazioni sulle presenti Istruzioni d'uso .....	75
3	Sommario.....	76
4	Avvertenze di sicurezza.....	78
5	Preparare l'idropulitrice.....	85
6	Carica della batteria e LED.....	85
7	Attivare e disattivare l'interfaccia Bluetooth® .....	86
8	Assemblare l'idropulitrice.....	86
9	Collegare ad una fonte di approvvigiona- mento acqua.....	87
10	Inserire e togliere la batteria.....	89

11	Accendere e spegnere l'idropultrice.....	89
12	Controllo dell'idropultrice e della batteria.....	89
13	Lavorare con l'idropultrice.....	90
14	Dopo il lavoro.....	91
15	Trasporto.....	92
16	Conservazione.....	92
17	Pulizia.....	92
18	Manutenzione.....	93
19	Riparazione.....	94
20	Eliminazione dei guasti.....	94
21	Dati tecnici.....	95
22	Ricambi e accessori.....	96
23	Smaltimento.....	97
24	Dichiarazione di conformità UE.....	97
25	Dichiarazione di conformità UKCA.....	97
26	Indirizzi.....	98

## 1 Premessa

Gentile cliente,

congratulations per aver scelto STIHL. Proget-  
tiamo e fabbrichiamo prodotti della massima  
qualità secondo le esigenze della nostra clien-  
tela. I nostri prodotti risultano altamente affidabili  
anche in caso di sollecitazioni estreme.

STIHL offre la massima qualità anche nell'assi-  
stenza. I nostri rivenditori garantiscono consu-  
lenza e istruzioni competenti e un'assistenza tec-  
nica completa.

STIHL dichiara espressamente di adottare un  
atteggiamento sostenibile e responsabile nei  
confronti della natura. Le istruzioni per l'uso La  
aiuteranno a utilizzare il Suo prodotto STIHL in  
modo sicuro ed ecologico a lungo.

La ringraziamo per la fiducia e Le auguriamo  
buon lavoro con il Suo prodotto STIHL.



Dr. Nikolas Stihl

**IMPORTANTE! LEGGERE PRIMA DELL'USO E  
CONSERVARE.**

## 2 Informazioni sulle presenti Istruzioni d'uso

### 2.1 Documenti di riferimento

Si applicano le norme per la sicurezza locali.

- ▶ Oltre alle presenti istruzioni d'uso, leggere, comprendere e conservare i seguenti documenti:
  - Avvertenze di sicurezza batteria STIHL AP
  - Istruzioni d'uso dei caricabatterie STIHL AL 101, 301, 301-4, 500
  - Informazioni sulla sicurezza per le batterie e i prodotti con batterie STIHL: [www.stihl.com/safety-data-sheets](http://www.stihl.com/safety-data-sheets)
  - Istruzioni d'uso e imballaggio degli accessori utilizzati
  - Istruzioni d'uso e imballaggio del detergente usato

Altre informazioni su STIHL connected, prodotti compatibili e FAQ sono disponibili all'indirizzo [www.connect.stihl.com](http://www.connect.stihl.com) o presso un rivenditore STIHL.

Il marchio Bluetooth® e i loghi sono marchi commerciali registrati di proprietà di Bluetooth SIG, Inc. Qualunque utilizzo di questi loghi/loghi da parte di STIHL avviene tramite concessione di licenza.

Le batterie con  sono dotate di interfaccia Bluetooth®. Rispettare le restrizioni locali sul funzionamento (ad esempio sugli aerei o negli ospedali).

## 2.2 Contrassegno delle avvertenze nel testo



### PERICOLO

- L'avvertenza si riferisce a pericoli che comportano gravi lesioni o la morte.
  - ▶ Le misure indicate possono consentire di evitare gravi lesioni o la morte.



### AVVERTENZA

- L'avvertenza rimanda a rischi che **possono** provocare gravi lesioni o la morte.
  - ▶ Le misure indicate possono consentire di evitare gravi lesioni o la morte.

### AVVISO

- L'avvertenza si riferisce a pericoli che possono provocare danni materiali.
  - ▶ Le misure menzionate possono evitare danni materiali.

## 2.3 Simboli nel testo



Questo simbolo rimanda ad un capitolo nelle Istruzioni per l'uso.

## 3 Sommario

### 3.1 Idropulitrice e batteria

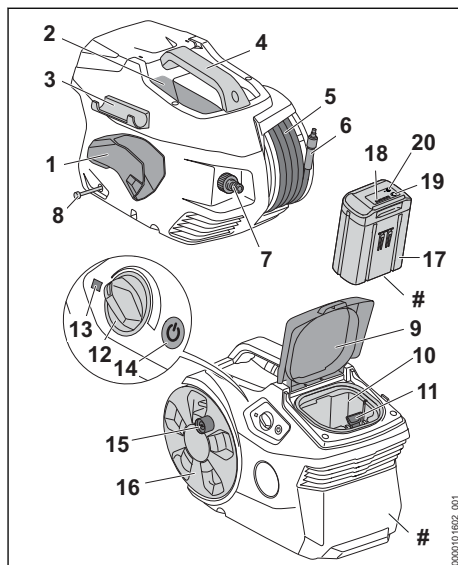

#### 1 Sostegno

Il sostegno serve per conservare la pistola a spruzzo.

#### 2 Vano

Il vano serve per conservare l'ugello in dotazione.

#### 3 Sostegno

Il sostegno serve per conservare la lancia.

#### 4 Impugnatura

L'impugnatura serve per trasportare l'idropulitrice.

#### 5 Flessibile alta pressione

Il flessibile alta pressione conduce l'acqua dalla pompa ad alta pressione alla pistola a spruzzo.

#### 6 Manicotto

Il manicotto unisce il flessibile alta pressione con la pistola a spruzzo.

#### 7 Manicotto

Il manicotto serve per l'allacciamento del tubo dell'acqua.

#### 8 Tubo flessibile del detergente

Il tubo flessibile del detergente serve per aspirare il detergente.

#### 9 Sportello

Lo sportello copre il vano batteria.

**10 Vano batteria**

Il vano batteria ospita la batteria.

**11 Leva di bloccaggio**

La leva di bloccaggio mantiene la batteria nel vano batteria.

**12 Regolatore girevole**

Il regolatore girevole serve per regolare la pressione di esercizio e la quantità d'acqua.

**13 LED**

Il LED indica lo stato dell'idropulitrice.

**14 Pulsante**

Il pulsante serve per accendere e spegnere l'idropulitrice.

**15 Manovella**

La manovella serve per ruotare il tamburo avvolgitubo.

**16 Tamburo avvolgitubo**

Il tamburo avvolgitubo serve per conservare il tubo dell'idropulitrice.

**17 Batteria**

La batteria alimenta di energia l'idropulitrice.

**18 LED**

I LED indicano lo stato di carica della batteria e le anomalie.

**19 Pulsante**

Il pulsante attiva i LED sulla batteria. Attiva e disattiva l'interfaccia Bluetooth® (se presente).

**20 LED "BLUETOOTH®" (solo per batterie con )**

Il LED indica l'attivazione e la disattivazione dell'interfaccia Bluetooth®.

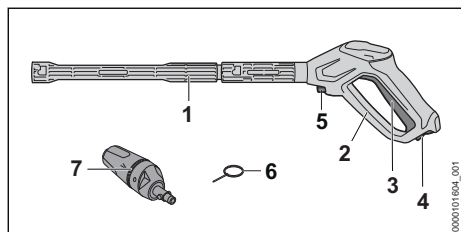
**# Targhetta dati prestazioni con numero di macchina****3.2 Dispositivo di spruzzatura****1 Lancia**

La lancia unisce la pistola a spruzzo con l'ugello.

**2 Pistola a spruzzo**

L'impugnatura serve per tenere e guidare il dispositivo di spruzzatura.

**3 Leva**

La leva chiude e apre la valvola nella pistola a spruzzo. La leva avvia e arresta il getto d'acqua.

**4 Leva di arresto**

La leva di arresto sblocca la leva.

**5 Leva di bloccaggio**

La leva di bloccaggio mantiene il manicotto nella pistola a spruzzo.

**6 Ago di pulizia**

L'ago di pulizia serve per pulire gli ugelli.

**7 Ugello 3 in 1**

L'ugello 3 in 1 è costituito da un ugello a getto piatto, un ugello rotante e un ugello di spruzzatura, che può essere alimentato con una miscela con detergente.

**3.3 Simboli**

I simboli possono essere applicati su idropulitrice, dispositivo di spruzzatura e batteria e hanno i seguenti significati:



La leva di arresto in questa posizione sblocca la leva.



La leva di arresto in questa posizione blocca la leva.



Questo prodotto si utilizza con una batteria STIHL. Le batterie consentite sono indicate nelle presenti istruzioni d'uso.



1 LED acceso con luce rossa. La batteria è troppo calda o troppo fredda.



4 LED con luce rossa lampeggiante. È presente un guasto alla batteria.



Livello di potenza acustica garantito ai sensi della direttiva 2000/14/CE in dB(A) per consentire l'equiparazione delle emissioni sonore dei prodotti.



La batteria è dotata di interfaccia Bluetooth® e può essere collegata all'app STIHL connected.



L'indicazione accanto al simbolo si riferisce al contenuto energetico della batteria secondo le specifiche del fabbricante delle celle. Il contenuto di energia disponibile nell'applicazione è inferiore.



Non smaltire il prodotto insieme ai rifiuti domestici.

**STIHL**  Questi simboli contrassegnano i ricambi originali STIHL e gli accessori originali STIHL.

## 4 Avvertenze di sicurezza

### 4.1 Simboli di avvertimento

I simboli di avvertimento sull'idropulitrice o sulla batteria hanno i seguenti significati:



Rispettare le avvertenze di sicurezza e le rispettive misure.



Leggere le istruzioni d'uso, comprenderle e conservarle.



Indossare occhiali protettivi.



- Non orientare il getto d'acqua verso persone e animali.
- Non orientare il getto d'acqua contro impianti elettrici, collegamenti elettrici, prese e cavi elettrici.
- Non orientare il getto d'acqua verso apparecchi elettrici e l'idropulitrice.



Non collegare l'idropulitrice direttamente alla rete dell'acqua potabile.



Spegnere l'idropulitrice durante le interruzioni del lavoro, il trasporto, la conservazione, la manutenzione o la riparazione.



Non esporre, né trasportare o conservare l'idropulitrice a temperature inferiori a 0 °C.



Estrarre la batteria durante le interruzioni del lavoro, durante il trasporto, la conservazione, la manutenzione o la riparazione.



Proteggere la batteria da calore e fiamme.



Non immergere la batteria in liquidi.

### 4.2 Uso conforme

L'idropulitrice STIHL REA 100.0 PLUS serve per pulire ad esempio veicoli, rimorchi, terrazzi, accessi e facciate.

L'idropulitrice non è adatta all'uso commerciale.

L'idropulitrice può essere usata sotto la pioggia.

L'idropulitrice viene alimentata da una batteria STIHL AP.

La batteria con , in combinazione con l'app STIHL connected, consente la personalizzazione e il trasferimento di informazioni sulla batteria tramite tecnologia Bluetooth®.

## ▲ AVVERTENZA

- Le batterie non approvate da STIHL per l'idropulitrice possono provocare incendi ed esplosioni. Ciò potrebbe causare lesioni personali gravi o mortali e danni materiali.
  - ▶ Utilizzare l'idropulitrice con una batteria STIHL AP.
- Un uso improprio dell'idropulitrice o della batteria potrebbe causare lesioni personali gravi o mortali e danni materiali.
  - ▶ Usare quindi l'idropulitrice e la batteria come descritto nelle presenti istruzioni d'uso.
  - ▶ Usare quindi l'idropulitrice come descritto nelle presenti istruzioni d'uso.
  - ▶ Utilizzare la batteria come descritto nelle presenti istruzioni d'uso, nell'app STIHL connected e alla pagina [www.connect.stihl.com](http://www.connect.stihl.com).

L'idropulitrice STIHL REA 100.0 PLUS non è adatta per le seguenti applicazioni:

- Pulire amianto-cemento e superfici simili
- Pulire superfici colorate o dipinte con vernici contenenti piombo
- Pulire superfici che entrano in contatto con alimenti
- Pulire l'idropulitrice stessa

### 4.3 Requisiti per l'utilizzatore

## ▲ AVVERTENZA

- Gli utenti che non abbiano ricevuto istruzioni potrebbero non riconoscere o non valutare correttamente i rischi dell'idropulitrice o della batteria. L'utilizzatore o altre persone rischiano gravi lesioni o la morte.
  - ▶ Leggere le istruzioni d'uso, comprenderle e conservarle.
- ▶ Se l'idropulitrice o la batteria viene consegnata ad un'altra persona: consegnare le istruzioni d'uso.
- ▶ Assicurarsi che l'utilizzatore soddisfi i seguenti requisiti:



- L'utilizzatore è riposato.
- Questa macchina e la batteria non devono essere usate da persone (compresi i bambini) con ridotte capacità fisiche, sensoriali o mentali o con mancanza di esperienza e conoscenza.
- L'utente può riconoscere e valutare i pericoli dell'idropulitrice e della batteria.
- L'utilizzatore è maggiorennere oppure sta seguendo un corso di formazione professionale sotto supervisione secondo le norme nazionali.
- L'utente ha ricevuto istruzioni da un rivenditore STIHL o da una persona esperta prima di usare la prima volta l'idropulitrice.
  - L'utilizzatore non è sotto l'effetto di alcol, farmaci o droghe.
- ▶ In caso di dubbi, rivolgersi a un rivenditore STIHL.

#### 4.4 Abbigliamento ed equipaggiamento

### ▲ AVVERTENZA

- Durante il lavoro potrebbero essere scagliati oggetti ad alta velocità. L'utente può ferirsi.
  - ▶ Indossare occhiali protettivi aderenti. Gli occhiali di protezione adatti sono reperibili in commercio con il marchio di conformità con la norma EN 166 o con le disposizioni nazionali.
  - ▶ Indossare una maglia a maniche lunghe aderente e pantaloni lunghi.
- Durante il lavoro potrebbero formarsi aerosoli. Gli aerosoli inalati possono danneggiare la salute e provocare reazioni allergiche.



- ▶ Eseguire un'analisi dei rischi in base alla superficie da pulire e all'ambiente circostante.
- ▶ Se dall'analisi dei rischi emerge la formazione di aerosoli: Indossare una mascherina antipolvere con classe di protezione FFP2 o di una classe equiparabile.
- Se l'utente indossa scarpe inadeguate, rischia di scivolare. L'utente può ferirsi.
  - ▶ Indossare scarpe stabili, chiuse, con suola antiscivolo.

#### 4.5 Zona di lavoro e area circostante

##### 4.5.1 Idropulitrice

### ▲ AVVERTENZA

- Le persone estranee, i bambini e gli animali potrebbero non riconoscere e non valutare i pericoli dell'idropulitrice e degli oggetti scagliati ad alta velocità. Questo potrebbe causare lesioni personali gravi e danni materiali.
  - ▶ Tenere lontano dalla zona di lavoro persone estranee, bambini e animali.
  - ▶ Non lasciare l'idropulitrice incustodita.
  - ▶ Assicurarsi che i bambini non giochino con l'idropulitrice.
- I componenti elettrici dell'idropulitrice possono generare scintille. Le scintille possono provocare incendi o esplosioni in un ambiente facilmente infiammabile o esplosivo. Ciò potrebbe causare lesioni personali gravi o mortali e danni materiali.
  - ▶ Non lavorare in un ambiente altamente infiammabile o esplosivo.

##### 4.5.2 Batteria

### ▲ AVVERTENZA

- Le persone estranee, i bambini e gli animali potrebbero non riconoscere e non valutare i pericoli della batteria. Sussiste il rischio di ferire gravemente persone estranee, bambini e animali.
  - ▶ Tenere lontane le persone estranee, i bambini e gli animali.
  - ▶ Non lasciare la batteria incustodita.

- ▶ Sincerarsi che i bambini non possano giocare con la batteria.
- La batteria non è protetta da tutte le condizioni ambientali. Se la batteria viene esposta a determinate condizioni ambientali, può incendiarsi, esplodere o essere danneggiata irrimediabilmente. Questo può causare gravi lesioni personali e danni materiali.



- ▶ Proteggere la batteria da calore e fiamme.
- ▶ Non gettare la batteria nel fuoco.

- ▶ Non caricare, usare e conservare la batteria al di fuori dei limiti di temperatura specificati,  21.3.



- ▶ Non immergere la batteria in liquidi.

- ▶ Tenere la batteria lontana da piccole parti metalliche.
- ▶ Non esporre la batteria ad alta pressione.
- ▶ Non esporre la batteria alle microonde.
- ▶ Proteggere la batteria da sostanze chimiche e sali.

## 4.6 Condizioni di sicurezza

### 4.6.1 Idropulitrice

L'idropulitrice si può considerare in condizioni di sicurezza quando sono soddisfatte le seguenti condizioni:

- L'idropulitrice non è danneggiata.
- Lo sportello è chiuso e non è danneggiato.
- Il flessibile alta pressione, la maniglia, i raccordi e il dispositivo di spruzzatura non sono danneggiati.
- Il dispositivo di spruzzatura è correttamente montato.
- L'idropulitrice è pulita.
- Il dispositivo di spruzzatura è pulito.
- Gli elementi di comando funzionano e non hanno subito alterazioni.
- Gli accessori originali STIHL per questa idropulitrice sono allegati.
- Gli accessori sono montati correttamente.

## ▲ AVVERTENZA

- In mancanza delle condizioni di sicurezza, i componenti potrebbero non funzionare più correttamente e i dispositivi di sicurezza risultare compromessi. Pericolo di lesioni personali gravi o mortali.
  - ▶ Lavorare con l'idropulitrice solo se non è danneggiata.
  - ▶ Lavorare con un flessibile ad alta pressione non danneggiato, giunti non danneggiati e

un dispositivo di spruzzatura non danneggiato.

- ▶ Montare il dispositivo di spruzzatura come descritto sulle presenti istruzioni d'uso.
- ▶ Se l'idropulitrice è sporca: pulire l'idropulitrice.
- ▶ Se il dispositivo di spruzzatura è sporco: Pulire il dispositivo di spruzzatura.
- ▶ Se il vano batteria è bagnato o umido, lasciarlo asciugare.
- ▶ Non alterare l'idropulitrice.
- ▶ Se gli elementi di comando non funzionano: Non lavorare con l'idropulitrice.
- ▶ Montare accessori originali STIHL per questa idropulitrice.
- ▶ Applicare gli accessori come descritto nelle presenti istruzioni d'uso o nelle istruzioni d'uso degli accessori.
- ▶ Non inserire oggetti nelle feritoie dell'idropulitrice.
- ▶ Sostituire le targhette di indicazione usurate o danneggiate.
- ▶ In caso di dubbi, rivolgersi a un rivenditore STIHL.

### 4.6.2 Batteria

La batteria si può considerare in condizioni di sicurezza quando sono soddisfatte le seguenti condizioni:

- La batteria non è danneggiata.
- La batteria è pulita e asciutta.
- La batteria funziona e non è stata alterata.

## ▲ AVVERTENZA

- In condizioni non sicure, la batteria può non funzionare più correttamente. Le persone possono rimanere gravemente ferite.
  - ▶ Lavorare con una batteria non danneggiata e funzionante.
  - ▶ Non caricare una batteria danneggiata o difettosa.
  - ▶ Se la batteria è sporca, pulirla.
  - ▶ Non toccare la batteria con le mani bagnate.
  - ▶ Se la batteria è bagnata o umida, lasciarla asciugare,  21.4.
  - ▶ Non alterare la batteria.
  - ▶ Non inserire oggetti nelle feritoie della batteria.
  - ▶ Non collegare i contatti elettrici della batteria con oggetti metallici né cortocircuitarli.
  - ▶ Non aprire la batteria.
  - ▶ Sostituire le targhette di indicazione usurate o danneggiate.



- Da una batteria danneggiata può fuoriuscire del liquido. Se il liquido entra in contatto con la pelle o gli occhi, può irritarli.
  - ▶ Evitare contatti con il liquido.
  - ▶ In caso di contatto con la pelle, lavare la parte interessata con abbondante acqua e sapone.
  - ▶ In caso di contatto con gli occhi, sciacquare a fondo per almeno 15 minuti con abbondante acqua e consultare un medico.
- Una batteria difettosa o danneggiata può avere un odore insolito, emettere fumo oppure bruciare. Una batteria difettosa o danneggiata può avere un odore insolito, emettere fumo oppure bruciare. Ciò potrebbe causare lesioni personali gravi o mortali e danni materiali.
  - ▶ Se la batteria ha un odore inconsueto oppure emette fumo, non utilizzarla e tenerla lontana da sostanze infiammabili.
  - ▶ Se la batteria si incendia, spegnere l'incendio nella batteria con un estintore oppure acqua.
- Se viene lasciata la leva della pistola a spruzzo, la pompa ad alta pressione si spegne automaticamente e l'acqua non fluisce più fuori dagli ugelli. L'idropulitrice è in stand-by e rimane comunque accesa. Se viene premuta la leva della pistola a spruzzo, la pompa ad alta pressione si riaccende automaticamente e l'acqua fluisce dall'ugello. Le persone potrebbero rimanere gravemente ferite e potrebbero verificarsi danni materiali.
  - ▶ Se non si lavora, bloccare la leva della pistola a spruzzo.



- ▶ Spegnere l'idropulitrice.

- ▶ Estrarre la batteria.
- L'acqua, a temperature inferiori a 0 °C potrebbe gelare sulle superfici da pulire e nei componenti dell'idropultrice. L'utente può scivolare, cadere e subire gravi lesioni. Esiste il pericolo di danni materiali.
  - ▶ Non usare l'idropultrice a temperature inferiori a 0 °C.
- Se si tira il flessibile alta pressione o il flessibile dell'acqua, l'idropultrice può muoversi e cadere. Esiste il pericolo di danni materiali.
  - ▶ Non tirare il flessibile alta pressione o il flessibile dell'acqua.
- Se l'idropultrice è posizionata su una superficie irregolare o instabile, rischia di muoversi e cadere. Esiste il pericolo di danni materiali.
  - ▶ Posizionare l'idropultrice su una superficie orizzontale, piana e stabile.
- Se si lavora in quota, l'idropultrice o il dispositivo di spruzzatura potrebbe cadere. Le persone potrebbero rimanere gravemente ferite e potrebbero verificarsi danni materiali.
  - ▶ utilizzare una piattaforma di sollevamento o un'impalcatura sicura.
  - ▶ Non posizionare l'idropultrice su una piattaforma di sollevamento o un'impalcatura.
  - ▶ Se la portata del flessibile alta pressione non è sufficiente: allungare il flessibile alta pressione con una prolunga.
  - ▶ Assicurare il dispositivo di spruzzatura contro le cadute.
- Il getto d'acqua può staccare le fibre di amianto dalle superfici. Le fibre di amianto, una volta asciutte, possono disperdersi nell'ambiente ed essere inalate. L'inalazione delle fibre di amianto può nuocere alla salute.
  - ▶ Non pulire superfici contenenti amianto.
- Il getto d'acqua può staccare l'olio di veicoli o macchine. L'acqua contenente olio può finire nella terra, nei corsi d'acqua o nei sistemi di tubazioni, inquinando l'ambiente.

## 4.7 Lavoro

### ▲ AVVERTENZA

- In determinate situazioni l'utilizzatore potrebbe lavorare senza la concentrazione necessaria. L'utilizzatore potrebbe inciampare, cadere e subire gravi lesioni personali.
  - ▶ Lavorare con calma e concentrazione.
  - ▶ Se le condizioni di luminosità e di visibilità sono scarse: Non lavorare con l'idropultrice.
  - ▶ Comandare solo l'idropultrice.
  - ▶ Prestare attenzione agli ostacoli.
  - ▶ Lavorare stando saldi sul terreno e mantenere l'equilibrio. Se è necessario lavorare in quota: utilizzare una piattaforma di sollevamento o un'impalcatura sicura.
  - ▶ Se compaiono segni di stanchezza, concedersi una pausa.
- Se l'idropultrice durante l'uso si modifica oppure si comporta in modo anomalo, è possibile che l'idropultrice sia in condizioni di sicurezza. Le persone potrebbero rimanere gravemente ferite e potrebbero verificarsi danni materiali.
  - ▶ Terminare il lavoro, togliere la batteria e rivolgersi a un rivenditore STIHL.
  - ▶ Azionare l'idropultrice in posizione verticale.
  - ▶ Non coprire l'idropultrice e accertarsi che vi sia un sufficiente ricambio di raffreddamento.

- ▶ Pulire i veicoli o le macchine solo in postazioni dotate di separatore d'olio nel flusso d'acqua.
- Il getto d'acqua, insieme al colore contenente piombo, può formare aerosoli contenenti piombo e acqua. Gli aerosoli contenenti piombo e l'acqua contenente piombo possono finire nella terra, nei corsi d'acqua o nei sistemi di tubazioni. Gli aerosoli inalati possono danneggiare la salute e provocare reazioni allergiche, inquinando l'ambiente.
  - ▶ Non pulire superfici colorate o dipinte con vernici contenenti piombo.
- Il getto d'acqua può danneggiare le superfici delicate. Esiste il pericolo di danni materiali.
  - ▶ Non pulire le superfici delicate con ugello rotante.
  - ▶ Pulire le superfici delicate in plastica, stoffa, legno e materiali simili con una pressione di esercizio ridotta e mantenendo una maggiore distanza.
- Se l'ugello 3 in 1 durante il lavoro viene immerso e azionato in acqua sporca, potrebbe essere danneggiato.
  - ▶ Non usare l'ugello 3 in 1 in acqua sporca.
  - ▶ Se viene pulito un serbatoio: Svuotare il serbatoio e lasciare defluire l'acqua durante la pulizia.

- I liquidi facilmente infiammabili ed esplosivi, se aspirati, possono innescare incendi ed esplosioni. Ciò potrebbe causare lesioni personali gravi o mortali e danni materiali.
  - ▶ Non aspirare né lasciare fuoriuscire liquidi facilmente infiammabili o esplosivi.

- I liquidi aspirati irritanti e velenosi possono nuocere alla salute e danneggiare i componenti dell'idropulitrice. Ciò potrebbe causare lesioni personali gravi o mortali e danni materiali.
  - ▶ Non aspirare né lasciare fuoriuscire liquidi irritanti o velenosi.

- Il potente getto d'acqua può ferire gravemente persone e animali e provocare danni materiali.



- ▶ Non orientare il getto d'acqua verso persone e animali.

- ▶ Non orientare il getto d'acqua su punti difficili da vedere.
- ▶ Non pulire l'abbigliamento mentre si indossa.
- ▶ Non pulire le calzature mentre si indossano.
- Se gli impianti elettrici, i connettori elettrici, le prese e i cavi conduttivi entrano in contatto con l'acqua, potrebbero generare una scossa

elettrica. Ciò potrebbe causare lesioni personali gravi o mortali e danni materiali.



- ▶ Non orientare il getto d'acqua contro impianti elettrici, collegamenti elettrici, prese e cavi elettrici.

- Se gli apparecchi elettrici entrano in contatto con l'acqua, potrebbero generare una scossa elettrica. Sussiste il rischio di gravi lesioni o di morte per l'utente oppure di provocare danni materiali.



- ▶ Non orientare il getto d'acqua verso apparecchi elettrici.

- ▶ Tenere lontano gli apparecchi elettrici dalla zona di lavoro.

- Il getto d'acqua potrebbe danneggiare l'idropulitrice. Esiste il pericolo di danni materiali.



- ▶ Non orientare il getto d'acqua verso l'idropulitrice.

- Un flessibile alta pressione posato in modo errato rischia di essere danneggiato. Con il danneggiamento, l'acqua ad alta pressione potrebbe fuoriuscire nell'ambiente in modo incontrollato. Le persone potrebbero rimanere gravemente ferite e potrebbero verificarsi danni materiali.

- ▶ Non orientare il getto d'acqua verso il flessibile alta pressione.
- ▶ Posare il flessibile alta pressione in modo che non sia teso o ingarbugliato.
- ▶ Posare il flessibile alta pressione in modo che non sia danneggiato, piegato, schiacciato o strofinato.
- ▶ Proteggere il flessibile alta pressione da calore, olio e sostanze chimiche.

- Se posato in modo errato, il flessibile dell'acqua può essere danneggiato, con conseguente pericolo d'inciampamento per le persone. Sussiste il rischio di ferire le persone e di danneggiare il flessibile dell'acqua.

- ▶ Non orientare il getto d'acqua verso il flessibile dell'acqua.
- ▶ Posare e contrassegnare il flessibile dell'acqua modo tale da evitare che le persone vi inciampino.
- ▶ Posare il flessibile dell'acqua in modo che non sia teso o ingarbugliato.
- ▶ Posare il flessibile dell'acqua in modo che non sia danneggiato, piegato, schiacciato o strofinato.

- ▶ Proteggere il flessibile dell'acqua da calore, olio e sostanze chimiche.
- Il forte getto d'acqua produce forze di reazione. Con le conseguenti forze di reazione, l'utente può perdere il controllo sul dispositivo di spruzzatura e perderne il controllo. Sussiste il rischio di gravi lesioni per l'utilizzatore oppure di danni materiali.
  - ▶ Tenere la pistola a spruzzo con ambedue le mani.
  - ▶ Lavorare esattamente come descritto nelle presenti istruzioni d'uso.

## 4.8 Detergenti

### ▲ AVVERTENZA

- Se i detergenti entrano in contatto con la pelle o gli occhi, possono irritarli.
  - ▶ Attenersi alle Istruzioni d'uso del detergente.
  - ▶ Evitare di entrare in contatto con detergenti.
  - ▶ In caso di contatto con la pelle: lavare la parte interessata con abbondante acqua e sapone.
  - ▶ In caso di contatto con gli occhi: sciacquare gli occhi per almeno 15 minuti con abbondante acqua e rivolgersi ad un medico.
- I detergenti sbagliati o non adatti possono danneggiare l'idropulitrice o la superficie dell'oggetto da pulire e danneggiare l'ambiente.
  - ▶ STIHL raccomanda di usare detergenti originali STIHL.
  - ▶ Attenersi alle Istruzioni d'uso del detergente.
  - ▶ In caso di dubbi, rivolgersi a un rivenditore STIHL.

## 4.9 Collegare l'acqua

### ▲ AVVERTENZA

- Quando la leva della pistola a spruzzo viene rilasciata, nel flessibile dell'acqua si ha un contraccolpo. Con il contraccolpo, l'acqua sporca potrebbe essere reintrodotta nella rete dell'acqua potabile. L'acqua potabile potrebbe inquinarsi.



- ▶ Non collegare l'idropulitrice direttamente alla rete di acqua potabile.

- ▶ Osservare le norme della società di fornitura dell'acqua. Se richiesto, utilizzare un'adeguata separazione del sistema (ad esempio un dispositivo di prevenzione del riflusso) quando ci si collega al sistema dell'acqua potabile.

- L'acqua sporca o contenente sabbia può danneggiare i componenti dell'idropulitrice.
  - ▶ Usare acqua pulita.
  - ▶ Se viene usata acqua sporca o contenente sabbia: azionare l'idropulitrice insieme ad un filtro dell'acqua.
- Se l'idropulitrice viene alimentata con una quantità insufficiente di acqua, i componenti dell'idropulitrice potrebbero essere danneggiati.
  - ▶ Aprire completamente il rubinetto dell'acqua.
  - ▶ Accertarsi che l'idropulitrice sia alimentata con sufficiente acqua,  21.1.

## 4.10 Trasporto

### 4.10.1 Idropulitrice

### ▲ AVVERTENZA

- Durante il trasporto l'idropulitrice può ribaltarsi o muoversi. Questo può causare lesioni personali e danni materiali.
  - ▶ Bloccare la leva della pistola a spruzzo.
  - ▶ Spegnerne l'idropulitrice.



- ▶ Estrarre la batteria.

- ▶ Estrarre la batteria.

- ▶ Fissare l'idropulitrice con nastri, cinghie o una rete in modo da evitare che si ribalti o che si muova.
- A temperature inferiori a 0°C l'acqua potrebbe gelare nei componenti dell'idropulitrice. L'idropulitrice può essere danneggiata.
  - ▶ Svuotare il flessibile alta pressione e il dispositivo di spruzzatura.



- ▶ Se l'idropulitrice non può essere trasportata protetta dal gelo, proteggere l'idropulitrice con un antigelo a base di glicole.

### 4.10.2 Batteria

### ▲ AVVERTENZA

- La batteria non è protetta da tutte le condizioni ambientali. Se la batteria viene esposta a determinate condizioni ambientali, può danneggiarsi e provocare danni materiali.
  - ▶ Non trasportare batterie danneggiate.
- Durante il trasporto la batteria può ribaltarsi o muoversi, causando lesioni personali e danni materiali.

- ▶ Sistemare la batteria nell'imballaggio o nel contenitore di trasporto in modo che non si muova.
- ▶ Fissare l'imballaggio in modo da evitare che si muova.

## 4.11 Conservazione

### 4.11.1 Idropulitrice

#### ▲ AVVERTENZA

- I bambini potrebbero non essere in grado di riconoscere e valutare i pericoli derivanti dall'idropulitrice. I bambini possono ferirsi gravemente.

- ▶ Bloccare la leva della pistola a spruzzo.



- ▶ Spegnerne l'idropulitrice.



- ▶ Estrarre la batteria.

- ▶ Conservare l'idropulitrice fuori dalla portata dei bambini.

- I contatti elettrici sull'idropulitrice e i componenti metallici possono corrodersi in caso di umidità. L'idropulitrice può essere danneggiata.



- ▶ Estrarre la batteria.

- ▶ Conservare l'idropulitrice in luogo pulito e asciutto.

- A temperature inferiori a 0 °C l'acqua potrebbe gelare nei componenti dell'idropulitrice. L'idropulitrice può essere danneggiata.

- ▶ Svuotare il flessibile alta pressione e il dispositivo di spruzzatura.



- ▶ Se l'idropulitrice non può essere conservata protetta dal gelo: Proteggere l'idropulitrice con un antigelo a base di glicole.

### 4.11.2 Batteria

#### ▲ AVVERTENZA

- I bambini potrebbero non essere in grado di riconoscere e valutare i pericoli derivanti dalla batteria. I bambini possono ferirsi gravemente.

- ▶ Conservare la batteria fuori dalla portata dei bambini.

- La batteria non è protetta da tutte le condizioni ambientali. Se la batteria viene esposta a determinate condizioni ambientali, può irrimediabilmente danneggiarsi.

- ▶ Conservare la batteria in luogo pulito e asciutto.
- ▶ Conservare la batteria in un ambiente chiuso.
- ▶ Conservare la batteria separatamente dall'idropulitrice.
- ▶ Se la batteria viene conservata nel carica-batterie, sfilare la spina di rete e conservare la batteria con un livello di carica compreso tra il 40% e il 60% (2 LED accesi con luce verde).
- ▶ Rispettare l'intervallo di temperatura consigliato per la conservazione della batteria, 21.3.

## 4.12 Pulizia, manutenzione e riparazione

#### ▲ AVVERTENZA

- Se durante la pulizia, la manutenzione o la riparazione è inserita la batteria, l'idropulitrice potrebbe accendersi accidentalmente. Le persone potrebbero rimanere gravemente ferite e potrebbero verificarsi danni materiali.

- ▶ Bloccare la leva della pistola a spruzzo.



- ▶ Spegnerne l'idropulitrice.



- ▶ Estrarre la batteria.

- L'uso di detersivi aggressivi, la pulizia con un getto d'acqua o oggetti appuntiti possono danneggiare l'idropulitrice o la batteria. Se l'idropulitrice o la batteria non viene sottoposta a una pulizia corretta, i componenti potrebbero non funzionare più correttamente e i dispositivi di sicurezza potrebbero risultare compromessi. Le persone possono rimanere gravemente ferite.

- ▶ Pulire quindi l'idropulitrice e la batteria come descritto nelle presenti istruzioni d'uso.

- Se l'idropulitrice o la batteria non viene sottoposta a manutenzione o riparazione a regola d'arte, i componenti potrebbero non funzionare più correttamente e i dispositivi di sicurezza potrebbero risultare compromessi. Pericolo di lesioni personali gravi o mortali.

- ▶ Non effettuare manutenzioni o riparazioni in proprio dell'idropulitrice o della batteria.

- ▶ Se l'idropulitrice o la batteria deve essere sottoposta a manutenzione o riparazione, rivolgersi a un rivenditore STIHL.

## 5 Preparare l'idropulitrice

### 5.1 Preparazione dell'idropulitrice

Prima di iniziare il lavoro è necessario eseguire i seguenti passaggi:

- ▶ Assicurarsi che i seguenti componenti siano in condizioni di sicurezza:
  - Idropulitrice, flessibile alta pressione e giunto del flessibile, [4.6.1](#).
  - Batteria, [4.6.2](#).
- ▶ Controllare la batteria, [12.2](#).
- ▶ Caricare la batteria completamente, come descritto nelle istruzioni d'uso dei caricabatterie STIHL AL 101, 301, 301-4, 500.
- ▶ Pulire l'idropulitrice, [17](#).
- ▶ Se si usa un filtro dell'acqua, controllare che questo non sia sporco e pulire all'occorrenza, [17.5](#).
- ▶ Posizionare l'idropulitrice su un fondo piano e stabile, senza rischi di scivolamento e ribaltamento.
- ▶ Srotolare completamente il flessibile alta pressione dal tamburo avvolgitubo, [13.2](#).
- ▶ Montare la pistola a spruzzo, [8.2.1](#).
- ▶ Montare la lancia, [8.3.1](#).
- ▶ Se si utilizza un ugello: montare l'ugello, [8.4.1](#).
- ▶ Se si utilizza un detergente: lavorare con detersivi, [13.6](#).
- ▶ Collegare l'acqua, [9](#).
- ▶ Controllare gli elementi di comando, [12.1](#).
- ▶ Se non è possibile eseguire queste operazioni, non usare l'idropulitrice e rivolgersi a un rivenditore STIHL.

### 5.2 Collegamento di una batteria con interfaccia Bluetooth® all'app STIHL connected

- ▶ Attivare l'interfaccia Bluetooth® sul terminale mobile.
- ▶ Attivare l'interfaccia Bluetooth® sulla batteria, [7.1](#).
- ▶ Scaricare l'app STIHL connected dall'App Store sul terminale mobile e creare un account.
- ▶ Aprire l'app STIHL connected ed effettuare il login.
- ▶ Aggiungere la batteria nell'app STIHL connected e seguire le istruzioni sullo schermo.

I recapiti e altre informazioni sono riportati all'indirizzo <https://support.stihl.com> o nell'app STIHL connected.

L'app STIHL connected è disponibile a seconda del mercato.

## 6 Carica della batteria e LED

### 6.1 Carica della batteria

Il tempo di carica dipende da diverse condizioni, ad esempio dalla temperatura della batteria o dalla temperatura ambiente. Per un rendimento ottimale, rispettare l'intervallo di temperatura raccomandato, [21.4](#). Il tempo di carica effettivo può differire dal tempo di carica indicato. Il tempo di carica è indicato in [www.stihl.com/charging-times](http://www.stihl.com/charging-times).

- ▶ Caricare la batteria come descritto nelle istruzioni d'uso dei caricabatterie STIHL AL 101, 301, 301-4, 500.

### 6.2 Visualizzazione dello stato di carica

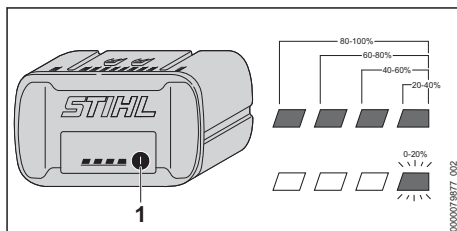

- ▶ Premere il pulsante (1).  
I LED si accendono con luce verde fissa per ca. 5 secondi e indicano lo stato di carica.
- ▶ Se il LED destro verde lampeggia, caricare la batteria.

### 6.3 LED sulla batteria

I LED indicano il livello di carica della batteria o le anomalie. I LED possono accendersi o lampeggiare con luce verde o rossa.

Se i LED lampeggiano o rimangono accesi con luce verde, viene indicato il livello di carica.

- ▶ Se i LED lampeggiano o rimangono accesi con luce rossa, rimediare ai guasti, [20.1](#).  
È presente un guasto nell'idropulitrice o nella batteria.

## 7 Attivare e disattivare l'interfaccia Bluetooth®

### 7.1 Attivazione dell'interfaccia Bluetooth®

- ▶ Se la batteria è dotata di interfaccia Bluetooth®, tenere premuto il pulsante per circa 3 secondi finché il LED "BLUETOOTH®" accanto al simbolo  si illumina di blu. L'interfaccia Bluetooth® della batteria è attivata.

### 7.2 Disattivazione dell'interfaccia Bluetooth®

- ▶ Se la batteria è dotata di interfaccia Bluetooth®, tenere premuto il pulsante finché il LED "BLUETOOTH®" accanto al simbolo  lampeggia sei volte in blu. L'interfaccia Bluetooth® della batteria è disattivata.

## 8 Assemblare l'idropulitrice

### 8.1 Assemblaggio dell'idropulitrice

#### Montare l'impugnatura del tamburo avvolgitubo

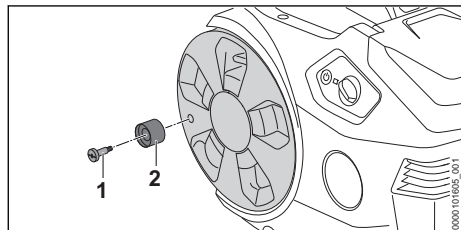

- ▶ Inserire la vite (1) nell'impugnatura del tamburo avvolgitubo (2).
- ▶ Avvitare la vite (1) con l'impugnatura del tamburo avvolgitubo (2) nel tamburo avvolgitubo e serrare saldamente.

#### Montare il sostegno

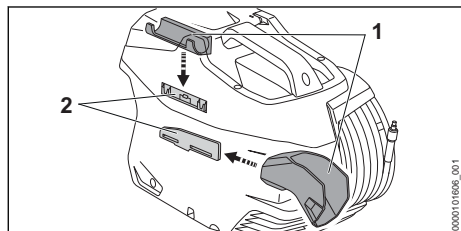

- ▶ Agganciare il sostegno (1) nelle guide (2).

I sostegni (1 e 2) scattano in posizione in modo udibile.

#### Inserire l'ugello

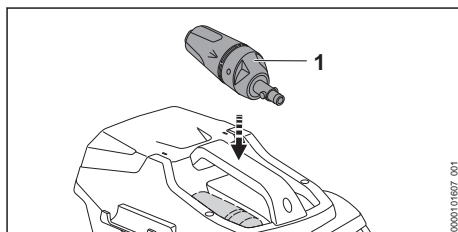

- ▶ Inserire l'ugello 3 in 1 (1).

### 8.2 Montare e smontare la pistola a spruzzo

#### 8.2.1 Montare la pistola a spruzzo

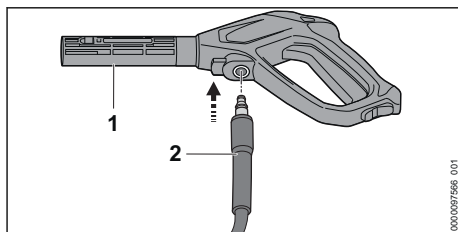

- ▶ Spingere il manico (2) nella pistola a spruzzo (1). Il manico (2) scatta in modo udibile.
- ▶ Se si fa fatica a inserire il manico (2) nella pistola a spruzzo (1): Ingrassare la guarnizione sul manico (2) con un grasso idraulico.

#### 8.2.2 Smontare la pistola a spruzzo

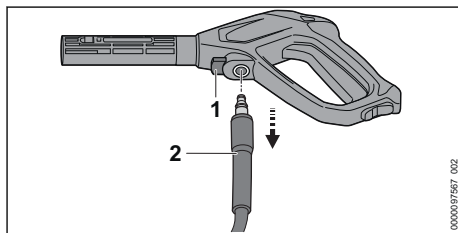

- ▶ Premere e tenere premuta la leva (1).
- ▶ Estrarre il manico (2).

## 8.3 Montare e smontare la lancia

### 8.3.1 Montare la lancia

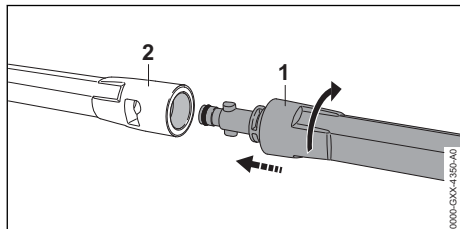

- ▶ Spingere la lancia (1) nella pistola a spruzzo (2).
- ▶ Ruotare la lancia (1) fino allo scatto.
- ▶ Se si fa fatica a inserire la lancia (1) nella pistola a spruzzo (2): Ingrassare la guarnizione sulla lancia (1) con un grasso idraulico.

### 8.3.2 Smontaggio della lancia

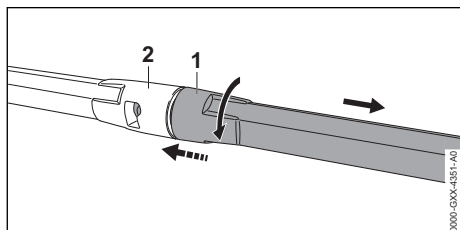

- ▶ Premere insieme al lancia (1) e la pistola a spruzzo (2) e ruotarli fino all'arresto.
- ▶ Staccare la lancia (1) e la pistola a spruzzo (2).

## 8.4 Montare e smontare l'ugello

### 8.4.1 Montare l'ugello

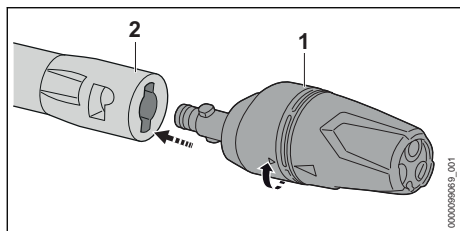

- ▶ pingere l'ugello (1) nel tubo di sabbatura (2).
- ▶ Ruotare l'ugello (1) fino allo scatto.
- ▶ Se l'ugello (1) si inserisce nella lancia (2) solo difficilmente: Ingrassare la guarnizione sull'ugello (1) con un grasso idraulico.

### 8.4.2 Smontaggio della bocchetta

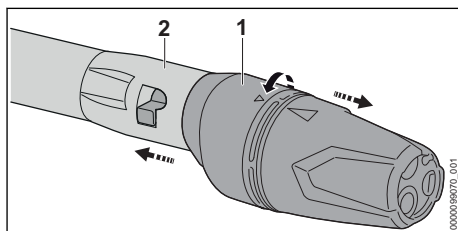

- ▶ Premere l'ugello (1) e il tubo di sabbatura (2) insieme e ruotarli fino all'arresto.
- ▶ Staccare l'ugello (1) e il tubo di sabbatura (2).

## 9 Collegare ad una fonte di approvvigionamento acqua

### 9.1 Collegamento dell'idropultrice alla rete idrica

#### Collegare il filtro dell'acqua

Se l'idropultrice viene utilizzata con acqua contenente sabbia o con acqua proveniente da cisterne, è necessario collegare un filtro dell'acqua all'idropultrice. Il filtro dell'acqua filtra la sabbia e la sporcizia dall'acqua e protegge i componenti dell'idropultrice dai danni.

Il filtro dell'acqua può essere in dotazione con l'idropultrice a seconda del mercato.

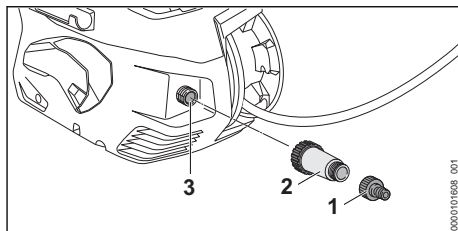

- ▶ Svitare il manicotto (1).
- ▶ Girare il filtro dell'acqua (2) sul raccordo dell'acqua (3) e stringerlo a mano.
- ▶ Ruotare il manicotto (1) sul filtro dell'acqua (2) e stringerli saldamente a mano.

#### Collegare il tubo flessibile dell'acqua

Il flessibile dell'acqua deve soddisfare le seguenti condizioni:

- Il flessibile dell'acqua ha un diametro di 1/2".
- Il flessibile dell'acqua è lungo tra 10 m e 25 m.
- ▶ Collegare il flessibile dell'acqua ad un rubinetto dell'acqua.

- ▶ Aprire completamente il rubinetto dell'acqua e sciacquare il flessibile dell'acqua con acqua. In questo modo sabbia e sporcizia vengono lavati via dal flessibile dell'acqua. Il flessibile dell'acqua viene sfiatato.
- ▶ Chiudere il rubinetto dell'acqua.

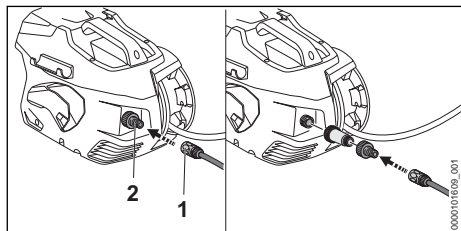

- ▶ Calzare il giunto (1) sul manicotto (2). Il giunto (1) si incastra in modo udibile.
- ▶ Aprire completamente il rubinetto dell'acqua.
- ▶ Se la lancia è montata sulla pistola a spruzzo: Smontare la lancia.
- ▶ Premere la leva della pistola a spruzzo fino a vedere uscire dalla pistola a spruzzo un getto dell'acqua uniforme.
- ▶ Rilasciare la leva della pistola a spruzzo.
- ▶ Bloccare la leva della pistola a spruzzo.
- ▶ Montare la lancia.
- ▶ Montare l'ugelloMontare l'ugello.

### Staccare il flessibile dell'acqua

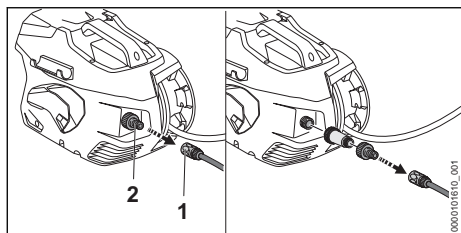

- ▶ Chiudere il rubinetto dell'acqua.
- ▶ Per sbloccare il giunto: Tirare l'anello (1) o ruotarlo e tenerlo.
- ▶ Tirare il giunto dal manicotto (2).

## 9.2 Collegamento dell'idropulitrice ad un'altra fonte di approvvigionamento d'acqua

L'idropulitrice può aspirare da botti di raccolta acqua piovana, cisterne, flussi d'acqua o acqua ferma.

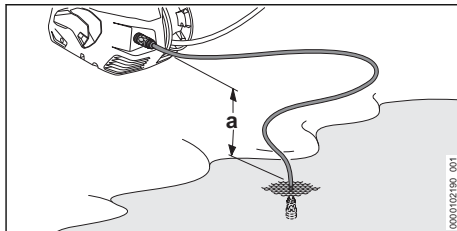

Affinché l'acqua possa essere aspirata, la differenza di altezza tra idropulitrice e fonte di approvvigionamento acqua non deve superare l'altezza di aspirazione massima (a), 21.1.

Usare il kit di aspirazione STIHL adatto. Il kit di aspirazione è corredato da un tubo flessibile dell'acqua con speciale raccordo e filtro dell'acqua integrato.

Il kit di aspirazione STIHL adatto potrebbe essere in dotazione con l'idropulitrice, a seconda del mercato.

### Collegare il tubo flessibile dell'acqua

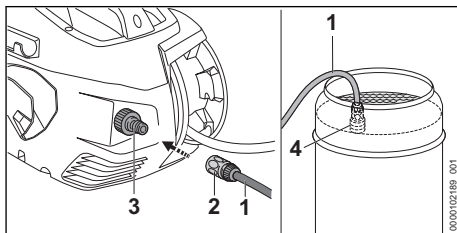

- ▶ Riempire il tubo flessibile dell'acqua (1) con acqua in modo tale che non si trovi più aria nel tubo flessibile dell'acqua.
- ▶ Calzare il giunto (2) sul manicotto (3). Il giunto (2) si incastra in modo udibile.
- ▶ Agganciare la campana (4) alla fonte di approvvigionamento d'acqua in modo tale che la campana (4) non tocchi il fondo.
- ▶ Se la pistola a spruzzo è montata sul flessibile alta pressione, smontare la pistola a spruzzo.
- ▶ Tenere il flessibile alta pressione verso il basso.
- ▶ Accendere l'idropulitrice finché dal flessibile alta pressione non fuoriesce un getto d'acqua uniforme.
- ▶ Spegner l'idropulitrice.
- ▶ Montare la pistola a spruzzo sul flessibile alta pressione.
- ▶ Premere e tenere premuta la leva della pistola a spruzzo.
- ▶ Accendere l'idropulitrice.



## 10 Inserire e togliere la batteria

### 10.1 Inserimento della batteria

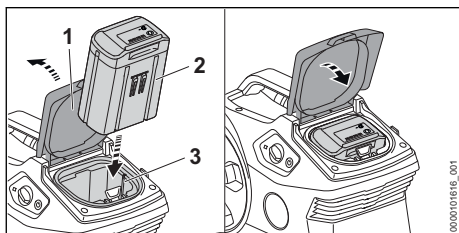

- ▶ Aprire lo sportello (1) fino all'arresto e tenerlo aperto.
  - ▶ Spingere la batteria (2) fino all'arresto nel vano batteria (3).
- La batteria (2) scatta con un clic ed è bloccata.
- ▶ Chiudere lo sportello (1).

### 10.2 Estrazione della batteria

- ▶ Posizionare l'idropulitrice su una superficie piana.

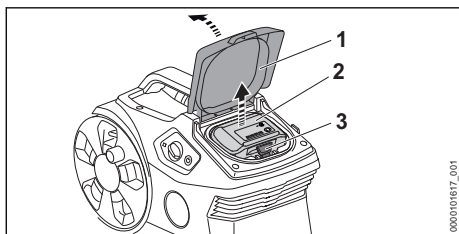

- ▶ Aprire lo sportello (1) fino all'arresto e tenerlo aperto.
  - ▶ Premere la leva di bloccaggio (3).
- La batteria (2) è sbloccata e può essere estratta.
- ▶ Chiudere lo sportello (1).

## 11 Accendere e spegnere l'idropulitrice

### 11.1 Accensione dell'idropulitrice

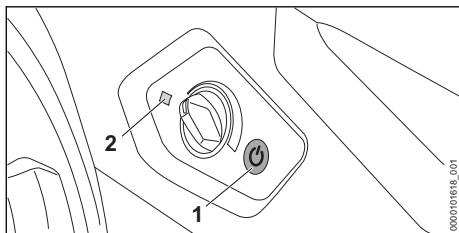

- ▶ Premere il pulsante (1).

Il LED (2) si accende con luce verde fissa. L'idropulitrice è pronta all'uso.

Se l'idropulitrice accesa non viene usata per oltre 30 minuti, si spegne automaticamente. Il LED (2) si spegne.

- ▶ Premere nuovamente il pulsante (1).
- L'idropulitrice è di nuovo pronta all'uso.

### 11.2 Spegner l'idropulitrice

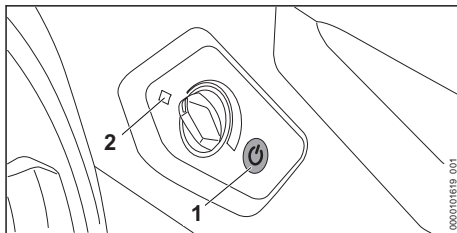

- ▶ Premere il pulsante (1).
- Il LED (2) si spegne.

## 12 Controllo dell'idropulitrice e della batteria

### 12.1 Controllo degli elementi di comando

#### Leva di arresto e leva

- ▶ Spegner l'idropulitrice ed estrarre la batteria.
  - ▶ Spingere la leva di arresto in posizione  $\odot$ .
  - ▶ Provare a premere la leva.
  - ▶ Se non è possibile premere la leva, non usare l'idropulitrice e rivolgersi a un rivenditore STIHL.
- La leva di arresto è difettosa.
- ▶ Spingere la leva di arresto in posizione  $\odot$ .
  - ▶ Premere a fondo la leva e rilasciarla.
  - ▶ Se la leva è difficile da muovere o non ritorna nella posizione di partenza, non usare l'idropulitrice e rivolgersi a un rivenditore STIHL.
- La leva è difettosa.

### 12.2 Controllare la batteria

- ▶ Premere il tasto sulla batteria.
- I LED si accendono o lampeggiano.
- ▶ Se i LED non si accendono o lampeggiano: Non usare la batteria e rivolgersi ad un rivenditore STIHL.
- Nella batteria vi è un malfunzionamento.

## 13 Lavorare con l'idropulitrice

### 13.1 Tenere e guidare l'idropultrice

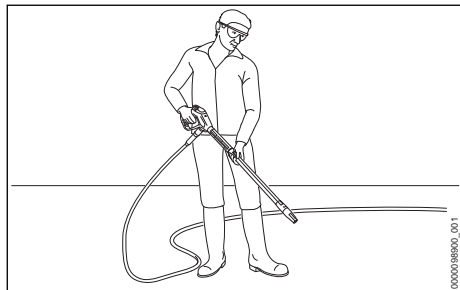

- ▶ Tenere l'idropultrice con una mano sulla maniglia di modo che il pollice la stringa.
- ▶ Tenere la lancia con l'altra mano di modo che il pollice la stringa.
- ▶ Indirizzare l'ugello sul pavimento.

### 13.2 Srotolare il flessibile alta pressione

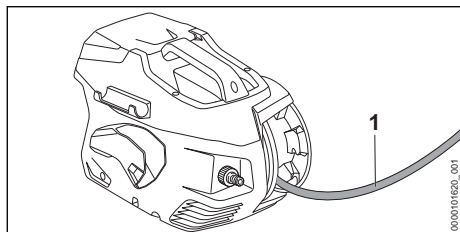

- ▶ Svolgere il flessibile alta pressione (1) dal tamburo avvolgitubo.

### 13.3 Premere la leva della pistola a spruzzo e bloccarla

Premere la leva della pistola a spruzzo

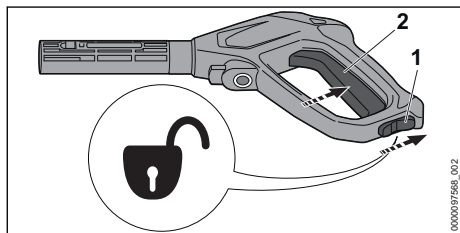

- ▶ Mettere la leva di bloccaggio (1) in posizione .
- ▶ Premere e tenere premuta la leva (2).  
La pompa ad alta pressione si accende automaticamente e fa fluire l'acqua dall'ugello.

### Bloccare la leva della pistola a spruzzo

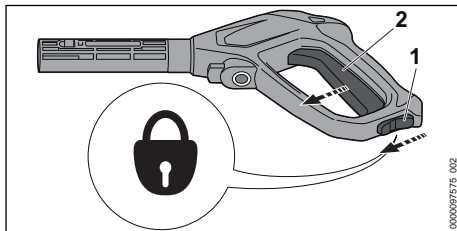

- ▶ Rilasciare la leva (2).  
La pompa ad alta pressione si spegne automaticamente e l'ugello emette più il getto di acqua. L'idropultrice è comunque accesa.
- ▶ Mettere la leva di bloccaggio (1) in posizione .

### 13.4 Regolazione della pressione di esercizio

A seconda dell'applicazione è possibile regolare la pressione di esercizio.

È possibile lavorare con una pressione di esercizio elevata quando occorre rimuovere sporco ostinato.

Lavorare con una pressione ridotta per rimuovere lo sporco dalle superfici delicate.

- ▶ Accendere l'idropultrice.

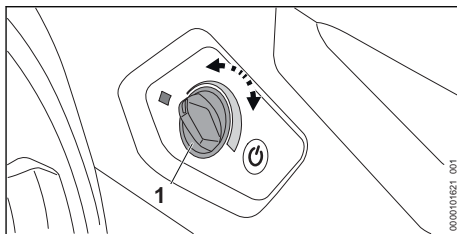

Aumentare la pressione di esercizio

- ▶ Girare il regolatore girevole (1) in senso orario finché non è stata impostata la pressione di esercizio desiderata.

Ridurre la pressione di esercizio

- ▶ Girare il regolatore girevole (1) in senso antiorario finché non è stata impostata la pressione di esercizio desiderata.

## 13.5 Pulizia

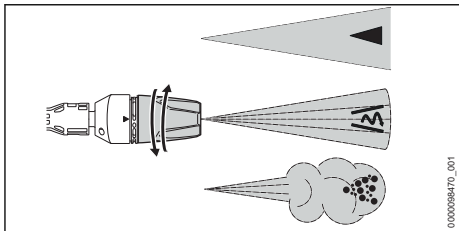

L'ugello 3 in 1 può essere impostato secondo l'applicazione prevista:

- L'ugello a getto piatto ◀ è adatto per pulire superfici da leggermente a mediamente sporche.
- L'ugello rotante ↻ è adatto per rimuovere lo sporco ostinato dalle superfici delicate.
- L'ugello di spruzzatura ☼ è adatto per la pulizia con detergente.
  - ▶ Prima della pulizia, orientare il getto d'acqua su un punto non visibile e verificare che la superficie non venga danneggiata.
  - ▶ Scegliere la distanza dell'ugello dalla superficie da pulire, in modo da non danneggiare la superficie.
  - ▶ Impostare l'ugello 3 in 1 in modo da non danneggiare la superficie da pulire.
  - ▶ Regolare l'ugello 3 in 1 solo se la leva della pistola a spruzzo non è premuta.

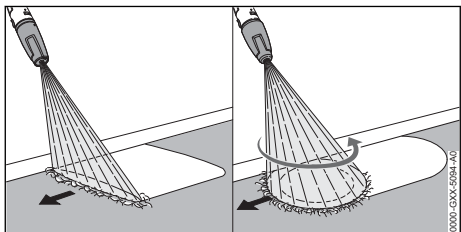

- ▶ Muovere il dispositivo di spruzzatura in modo uniforme lungo la superficie da pulire.
- ▶ Procedere in avanti lentamente e in modo controllato.

## 13.6 Lavorare con detersivi

I detersivi possono aumentare l'efficacia pulente dell'acqua.

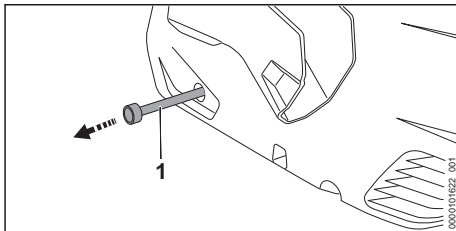

- ▶ Svitare il tubo flessibile del detergente (1) dall'idropulitrice.
- ▶ Svitare il coperchio del contenitore del detergente.
- ▶ Inserire il tubo flessibile del detergente (1) nel contenitore del detergente.
- ▶ Regolare la posizione dell'ugello 3 in 1 ☼ e impostare la pressione di esercizio più alta.

## 14 Dopo il lavoro

### 14.1 Dopo il lavoro

- ▶ Se è stato utilizzato un detergente, risciacquare l'idropulitrice.
- ▶ Spingere il tubo flessibile del detergente (3) nell'idropulitrice.
- ▶ Spegnerne l'idropulitrice ed estrarre la batteria.
- ▶ Se l'idropulitrice è collegata alla rete idrica: Chiudere il rubinetto dell'acqua.
- ▶ Premere la leva della pistola a spruzzo. La pressione dell'acqua viene ridotta.
- ▶ Bloccare la leva della pistola a spruzzo.
- ▶ Scollegare l'idropulitrice dalla fonte di approvvigionamento acqua.
- ▶ Smontare il flessibile dell'acqua.
- ▶ Smontare e pulire ugello e lancia.
- ▶ Smontare la pistola a spruzzo e lasciare scorrere via l'acqua restante dalla pistola a spruzzo.

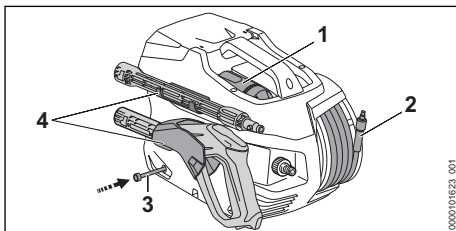

- ▶ Avvolgere il flessibile alla pressione (2) distribuendolo in modo uniforme.
- ▶ Inserire l'ugello (1).
- ▶ Conservare il dispositivo di spruzzatura nei supporti (4) sull'idropulitrice.
- ▶ Se l'idropulitrice è bagnata: lasciare asciugare l'idropulitrice.

- ▶ Se la batteria è bagnata o umida, lasciarla asciugare,  21.4.
- ▶ Pulire l'idropulitrice.
- ▶ Pulire la batteria.

## 15 Trasporto

### 15.1 Trasporto dell'idropulitrice

- ▶ Spegnerne l'idropulitrice ed estrarre la batteria.

#### Trasportare l'idropulitrice

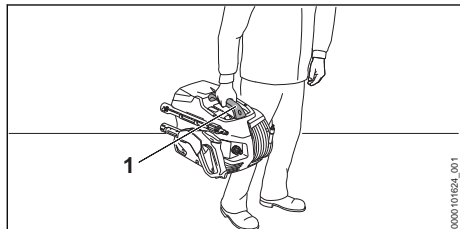

- ▶ Trasportare l'idropulitrice per la maniglia (1).

#### Trasporto dell'idropulitrice in un veicolo

- ▶ Fissare l'idropulitrice in modo che non possa ribaltarsi o spostarsi.
- ▶ Se l'idropulitrice non può essere trasportata al riparo dal gelo, proteggere l'idropulitrice con un antigelo.

### 15.2 Trasporto della batteria

- ▶ Spegnerne l'idropulitrice ed estrarre la batteria.
- ▶ Accertarsi che la batteria sia in condizioni di sicurezza.
- ▶ Sistemare la batteria nell'imballaggio in modo che non possa muoversi.
- ▶ Fissare l'imballaggio in modo da evitare che si muova.

La batteria è soggetta ai requisiti per il trasporto di sostanze pericolose. La batteria è classificata come UN 3480 (batterie agli ioni di litio) ed è stata testata secondo il Manuale ONU Prove e criteri, Parte III Sottosezione 38.3.

Le regole di trasporto sono riportate in [www.stihl.com/safety-data-sheets](http://www.stihl.com/safety-data-sheets).

## 16 Conservazione

### 16.1 Conservazione dell'idropulitrice

- ▶ Spegnerne l'idropulitrice ed estrarre la batteria.
- ▶ Conservare l'idropulitrice in modo tale da soddisfare le seguenti condizioni:
  - L'idropulitrice non può ribaltarsi né spostarsi.
  - L'idropulitrice è fuori dalla portata dei bambini.
  - L'idropulitrice è pulita e asciutta.

- L'idropulitrice è in un luogo chiuso.
- L'idropulitrice è in un intervallo di temperatura superiore a 0 °C.
- Se l'idropulitrice non può essere conservata protetta dal gelo: proteggere l'idropulitrice con un antigelo.

### 16.2 Conservazione della batteria

STIHL raccomanda di conservare la batteria con un livello di carica compreso tra il 40% e il 60% (2 LED con luce verde fissa).

- ▶ Conservare la batteria in modo tale da soddisfare le seguenti condizioni:
  - La batteria è fuori dalla portata dei bambini.
  - La batteria è pulita e asciutta.
  - La batteria è in un luogo chiuso.
  - La batteria è separata dall'idropulitrice.
  - Se la batteria viene conservata nel carica-batterie, sfilare la spina di rete e conservare la batteria con un livello di carica compreso tra il 40% e il 60% (2 LED accesi con luce verde).
  - La batteria non è conservata al di fuori dell'intervallo di temperatura consigliato,  21.3.

#### AVVISO

- Se non viene conservata come descritto in queste istruzioni d'uso, la batteria potrebbe subire una scarica profonda e danneggiarsi irreparabilmente.
  - ▶ Caricare una batteria scarica prima di riportarla. STIHL raccomanda di conservare la batteria con un livello di carica compreso tra il 40% e il 60% (2 LED accesi con luce verde).
  - ▶ Conservare la batteria separatamente dall'idropulitrice.

## 17 Pulizia

### 17.1 Risciacquo dell'idropulitrice

Se è stato utilizzato un detergente:

- ▶ Regolare la posizione dell'ugello 3 in 1  e impostare il livello di potenza più alto.
- ▶ Accendere l'idropulitrice e risciacquarla con acqua pulita per circa 30 secondi.

### 17.2 Pulire idropulitrice e accessori

- ▶ Spegnerne l'idropulitrice ed estrarre la batteria.
- ▶ Pulire l'idropulitrice, il flessibile alta pressione, la pistola a spruzzo e gli accessori con un panno umido.

- ▶ Pulire manicotto e giunti sull'idropulitrice, flessibile alta pressione e pistola a spruzzo con un panno umido.
- ▶ Pulire le fessure di aerazione con un pennello.
- ▶ Rimuovere i corpi estranei dal vano batteria e pulire il vano batteria con un panno umido.
- ▶ Pulire i contatti elettrici nel vano batteria con un pennello o una spazzola morbida.

### 17.3 Pulire ugello e lancia

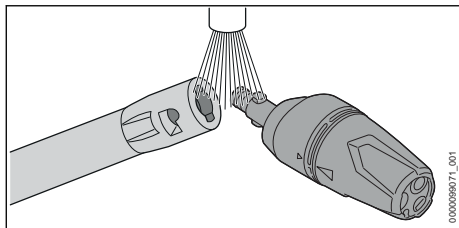

- ▶ Sciacquare ugello e lancia sotto l'acqua corrente e asciugare con un panno.

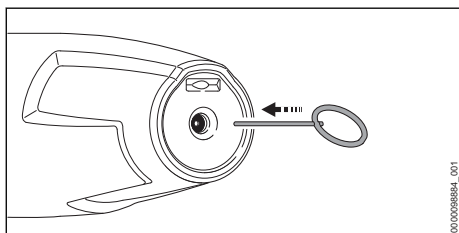

- ▶ Se l'ugello è intasato: Pulire l'ugello con l'apposito spillo.

### 17.4 Pulire la retina di entrata acqua

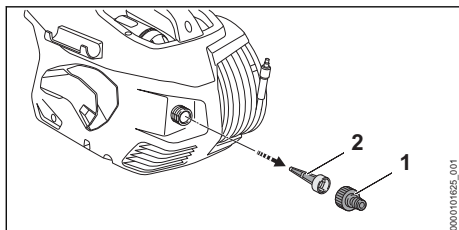

- ▶ Svitare il manicotto (1) dell'attacco dell'acqua.
- ▶ Sfilare la retina (2) dall'attacco acqua.
- ▶ Sciacquare la retina (2) sotto acqua corrente.
- ▶ Inserire la retina (2) nell'attacco acqua.
- ▶ Applicare il manicotto (1) e serrare a mano.

### 17.5 Pulizia del filtro dell'acqua

Il filtro dell'acqua deve essere disassemblato per la pulizia.

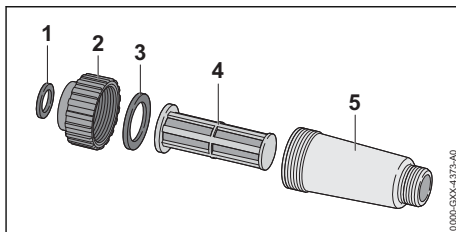

- ▶ Disassemblare il filtro dell'acqua.
- ▶ Sciacquare le guarnizioni (1 e 3), il tappo (2), il filtro (4) e l'alloggiamento del filtro (5) sotto acqua corrente.
- ▶ Ingrassare le guarnizioni (1 e 3) con grasso idraulico.
- ▶ Riassemblare il filtro dell'acqua.

### 17.6 Pulire il filtro dell'acqua nel kit di aspirazione

La campagna deve essere disassemblata per pulire il filtro dell'acqua.

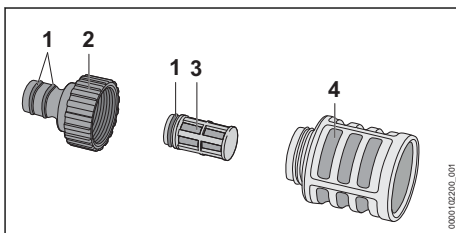

- ▶ Svitare il manicotto (2).
- ▶ Estrarre il filtro dell'acqua (3) dalla campana (4).
- ▶ Sciacquare il manicotto (2), il filtro dell'acqua (3) e la campana (4) sotto l'acqua corrente.
- ▶ Ingrassare le guarnizioni (1) con grasso idraulico.
- ▶ Riassemblare la campana.

### 17.7 Pulizia della batteria

- ▶ Pulire la batteria con un panno umido.

## 18 Manutenzione

### 18.1 Intervalli di manutenzione

Gli intervalli di manutenzione dipendono dalle condizioni ambientali e di lavoro. STIHL consiglia i seguenti intervalli di manutenzione:

Ogni mese

- ▶ Pulire la retina di entrata acqua.

## 19 Riparazione

### 19.1 Riparazione dell'idropulitrice e della batteria

L'utente non può effettuare autonomamente la riparazione dell'idropulitrice, degli accessori e della batteria.

- ▶ Se l'idropulitrice o gli accessori sono danneggiati: non usare l'idropulitrice o gli accessori e rivolgersi a un rivenditore STIHL.
- ▶ Se la batteria è difettosa o danneggiata, sostituire la batteria.

## 20 Eliminazione dei guasti

### 20.1 Eliminazione dei guasti dell'idropulitrice o della batteria

Guasto	LED sulla batteria	Causa	Rimedio
L'idropulitrice non parte quando si accende. L'elettromotore ronza.	1 LED lampeggia in verde.	Il livello di carica della batteria è troppo basso.	▶ Caricare la batteria.
	1 LED acceso con luce rossa.	La batteria è troppo calda o troppo fredda.	▶ Estrarre la batteria. ▶ Lasciare raffreddare o riscaldare la batteria.
	3 LED lampeggiano con luce rossa.	È presente un guasto nell'idropulitrice.	▶ Estrarre la batteria. ▶ Pulire i contatti elettrici nel vano batteria. ▶ Inserire la batteria. ▶ Accendere l'idropulitrice. ▶ Se 3 LED rossi continuano a lampeggiare, non usare l'idropulitrice e rivolgersi a un rivenditore STIHL.
	3 LED si accendono con luce rossa.	L'idropulitrice è troppo calda.	▶ Estrarre la batteria. ▶ Lasciar raffreddare l'idropulitrice. ▶ Pulire l'ugello.
	4 LED lampeggiano con luce rossa.	È presente un guasto alla batteria.	▶ Estrarre e reinserire la batteria. ▶ Accendere l'idropulitrice. ▶ Se 4 LED rossi continuano a lampeggiare, non usare la batteria e rivolgersi a un rivenditore STIHL.
	-	Il collegamento elettrico tra l'idropulitrice e la batteria è interrotto.	▶ Estrarre la batteria. ▶ Pulire i contatti elettrici nel vano batteria. ▶ Inserire la batteria.
	-	La batteria è umida.	▶ Lasciare asciugare la batteria,  21.4.
L'idropulitrice si spegne durante il funzionamento.	3 LED si accendono con luce rossa.	L'idropulitrice è troppo calda.	▶ Estrarre la batteria. ▶ Lasciar raffreddare l'idropulitrice. ▶ Pulire l'ugello.
L'idropulitrice rimane in funzione per troppo poco tempo.	-	È presente un guasto elettrico.	▶ Estrarre e reinserire la batteria. ▶ Accendere l'idropulitrice.
	-	La batteria non è completamente carica.	▶ Caricare completamente la batteria.
Dopo aver inserito la batteria nel caricabatterie, non inizia la procedura di carica.	-	La durata della batteria è stata superata.	▶ Sostituire la batteria.
	1 LED acceso con luce rossa.	La batteria è troppo calda o troppo fredda.	▶ Lasciare inserita la batteria nel caricabatterie. La procedura di carica si avvia automaticamente non appena si raggiunge l'intervallo di temperatura ammesso.
La pompa ad alta pressione si	-	La pompa ad alta pressione, il flessibile	▶ Fare controllare l'idropulitrice da un rivenditore STIHL.

Guasto	LED sulla batteria	Causa	Rimedio
accende e si spegne ripetutamente senza che la leva della pistola a spruzzo sia premuta.		alta pressione o il dispositivo di spruzzatura hanno difetti di tenuta.	
La pressione di esercizio oscilla o si riduce.	-	Manca acqua.	► Aprire completamente il rubinetto dell'acqua. ► Accertarsi che ci sia una quantità d'acqua sufficiente.
	-	L'ugello è intasato.	► Pulire l'ugello.
	-	La retina o il filtro dell'acqua sono intasati.	► Pulire la retina e il filtro dell'acqua.
	-	La pompa ad alta pressione, il flessibile alta pressione o il dispositivo di spruzzatura hanno difetti di tenuta o sono difettosi.	► Fare controllare l'idropulitrice da un rivenditore STIHL.
La forma del getto d'acqua è cambiata.	-	L'ugello è intasato.	► Pulire l'ugello.
	-	L'ugello è usurato.	► Sostituire l'ugello.
Il detergente non viene aspirato.	-	Il flacone del detergente è vuoto.	► Rabboccare il flacone del detergente.
	-	Il filtro del tubo flessibile del detergente è sporco.	► Sciacquare il filtro del tubo flessibile del detergente sotto acqua corrente.
Gli attacchi di idropulitrice, flessibile alta pressione, pistola a spruzzo o lancia sono difficili da collegare.	-	Le guarnizioni dei collegamenti non sono ingrassate.	► Ingrassare le guarnizioni.  20.2

## 20.2 Ingrassare le guarnizioni

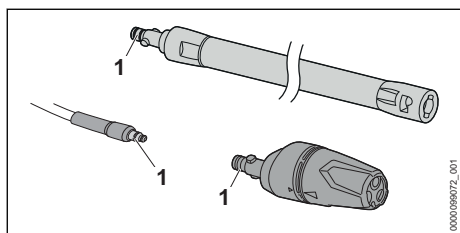

- Ingrassare le guarnizioni (1) con grasso idraulico.

## 21 Dati tecnici

### 21.1 Idropulitrice STIHL REA 100.0 PLUS

- Batterie consentite: STIHL AP
- Potenza assorbita: 1300 W

- classe di protezione elettrica: III
- tipo di protezione elettrica: IPX5
- Pressione di esercizio (p): 12,5 MPa (125 bar)
- Pressione massima ammessa (p max.): 15 MPa (150 bar)
- Pressione di alimentazione acqua massima (p in max.): 1 MPa (10 bar)
- Portata max acqua (Q max.): 5 l/min (300 l/h)
- Portata acqua min (Q min.): 4,5 l/min (270 l/h)
- Altezza di aspirazione max: 0,5 m
- Temperatura dell'acqua massima in mandata (t in max): 40 °C
- Temperatura max. acqua di alimentazione in aspirazione: 20 °C
- Dimensioni
  - Lunghezza: 426 mm
  - Larghezza: 314 mm
  - Altezza: 292 mm
- Lunghezza del flessibile alta pressione: 6 m

- Peso (m) senza batteria, con accessori montati: 7 kg

I dati dipendenti dalla pressione sono stati misurati a una pressione di ingresso di 0,3 MPa (3 bar).

Il tempo di funzionamento è riportato all'indirizzo [www.stihl.com/battery-life](http://www.stihl.com/battery-life).

## 21.2 Batteria STIHL AP

- Tecnologia della batteria: ioni di litio
- Tensione: 36 V
- Capacità in Ah: v. targhetta dati tecnici
- Contenuto energetico in Wh: v. targhetta dati tecnici
- Peso in kg: v. targhetta dati tecnici
- Interfaccia Bluetooth® (solo per batterie con ):
  - Collegamento dati: Bluetooth® 5.1. Il terminale mobile deve compatibile con Bluetooth® Low Energy 5.0 e supportare Generic Access Profile (GAP).
  - Banda di frequenza: Banda ISM 2,4 GHz
  - Potenza di invio massima trasmessa: 1 mW
  - Portata del segnale: approx. 10 m. L'intensità del segnale dipende dalle condizioni ambientali e dal terminale mobile. La portata può variare fortemente a seconda delle condizioni esterne, compreso l'apparecchio ricevitore. All'interno di ambienti chiusi e in presenza di barriere metalliche (ad esempio pareti, scaffali, valigie), la portata può risultare decisamente ridotta.
  - Requisiti del sistema operativo del terminale mobile: Android o iOS (versione attuale o superiore)

## 21.3 Limiti di temperatura



- La batteria non è protetta da tutte le condizioni ambientali. Se la batteria viene esposta a determinate condizioni ambientali, può incendiarsi o esplodere. Le persone potrebbero rimanere gravemente ferite e potrebbero verificarsi danni materiali.
  - ▶ Non caricare la batteria a temperature inferiori a -20 °C o superiori a +50 °C.
  - ▶ Non utilizzare l'idropulitrice o la batteria a temperature inferiori a -20 °C o superiori a +50 °C.
  - ▶ Non conservare l'idropulitrice o la batteria a temperature inferiori a -20 °C o superiori a +70 °C.

## 21.4 Intervalli di temperatura consigliati

Per garantire prestazioni ottimali dell'idropulitrice e della batteria, rispettare i seguenti intervalli di temperatura:

- Carica: da 5 °C a 40 °C
- Impiego: da -10 °C a +40 °C
- Conservazione: da -20 °C a +50 °C

Se la batteria viene caricata, usata o conservata al di fuori degli intervalli di temperatura consigliati, le prestazioni possono essere ridotte.

Se la batteria è bagnata o umida, farla asciugare per almeno 48 ore a una temperatura superiore a 15 °C e inferiore a 50 °C, e a un'umidità inferiore al 70%. Un'umidità più alta può allungare il tempo di asciugatura.

## 21.5 Valori acustici e vibratori

Il valore K per il livello di pressione acustica è di 2 dB(A). Il valore K per il livello di potenza acustica è di 2 dB(A). Il valore K per i valori vibratori è di 2 m/s<sup>2</sup>.

- Livello di pressione acustica L<sub>pA</sub> misurato secondo EN 60335-2-79: 89 dB(A)
- Livello di potenza acustica L<sub>WA</sub> misurato secondo EN 60335-2-79: 87 dB(A)
- Valore vibratorio a<sub>h</sub> misurato secondo EN 60335-2-79, Ugello a getto piatto: ≤ 2,5 m/s<sup>2</sup>.

Per informazioni sull'osservanza della Direttiva 2002/44/CE Vibrazioni, in merito alle responsabilità per il datore di lavoro, consultare [www.stihl.com/vib](http://www.stihl.com/vib).

## 21.6 REACH

REACH indica una direttiva CE per la registrazione, la classificazione e l'omologazione dei prodotti chimici.

Per informazioni sull'adempimento della direttiva REACH ved. [www.stihl.com/reach](http://www.stihl.com/reach).

# 22 Ricambi e accessori

## 22.1 Ricambi e accessori

**STIHL**  Questi simboli contrassegnano i ricambi originali STIHL e gli accessori originali STIHL.

STIHL raccomanda l'uso di ricambi originali STIHL e accessori originali STIHL.

I ricambi e gli accessori di altri fabbricanti non possono essere controllati da STIHL in merito ad affidabilità, sicurezza e idoneità nonostante le attuali osservazioni del mercato, pertanto STIHL



non può garantire nulla in merito all'uso di tali prodotti.

I ricambi originali STIHL e gli accessori originali STIHL sono disponibili presso i rivenditori STIHL.

## 23 Smaltimento

### 23.1 Smaltire l'idropulitrice e la batteria

Le informazioni sullo smaltimento sono disponibili presso l'amministrazione locale o un rivenditore STIHL.

Uno smaltimento scorretto può nuocere alla salute e all'ambiente.

- ▶ Smaltire i prodotti STIHL, incluso l'imballaggio, nel rispetto delle norme locali in materia presso un centro di raccolta idoneo per il riciclaggio.
- ▶ Non smaltire con i rifiuti domestici.

## 24 Dichiarazione di conformità UE

### 24.1 Idropulitrice STIHL REA 100.0 PLUS

ANDREAS STIHL AG & Co. KG  
Badstraße 115  
D-71336 Waiblingen

Germania

dichiara sotto la propria esclusiva responsabilità che

- Tipo di costruzione: Idropulitrice
- Marchio di fabbrica: STIHL
- Tipo: REA 100.0 PLUS
- N. di identificazione serie: REA01

è conforme alle disposizioni pertinenti di cui alle 2011/65/UE, 2006/42/CE, 2014/30/UE ed è stata sviluppata e fabbricata conformemente alle versioni delle seguenti norme valevoli alla rispettiva data di produzione: EN 55014-1, EN 55014-2, EN 60335-1, EN 60335-2-79, EN 61000-3-2, EN 61000-3-3, EN 62233.

Il calcolo del livello di potenza acustica misurato e garantito è stato effettuato secondo la procedura prevista dalla direttiva 2000/14/CE, Allegato V, applicando la norma ISO 3744.

- livello di potenza acustica misurato: 87 dB(A)
- livello di potenza acustica garantito: 89 dB(A)

La documentazione tecnica è conservata presso ANDREAS STIHL AG & Co. KG Produktzulassung.

L'anno di costruzione, il paese di produzione e il numero di matricola sono indicati sull'idropulitrice.

Waiblingen, 01/08/2022

ANDREAS STIHL AG & Co. KG

p.p. 

Robert Olma, Vice President, Regulatory Affairs & Global Governmental Relations

## 25 Dichiarazione di conformità UKCA

### 25.1 Idropulitrice STIHL REA 100.0 PLUS

**UK  
CA**

ANDREAS STIHL AG & Co. KG  
Badstraße 115  
D-71336 Waiblingen

Germania

dichiara sotto la propria esclusiva responsabilità che

- Tipo di costruzione: Idropulitrice
- Marchio di fabbrica: STIHL
- Tipo: REA 100.0 PLUS
- N. di identificazione serie: REA01

è conforme alle disposizioni pertinenti di cui ai regolamenti del Regno Unito The Restriction of the Use of Certain Hazardous Substances in Electrical and Electronic Equipment Regulations 2012, Supply of Machinery (Safety) Regulations 2008 e Electromagnetic Compatibility Regulations 2016 ed è stata sviluppata e fabbricata conformemente alle versioni delle seguenti norme valevoli alla rispettiva data di produzione: EN 55014-1, EN 55014-2, EN 60335-1, EN 60335-2-79, EN 61000-3-2, EN 61000-3-3, EN 62233.

Il calcolo del livello di potenza acustica misurato e garantito è stato effettuato secondo la procedura prevista dal regolamento del Regno Unito Noise Emission in the Environment by Equipment for use Outdoors Regulations 2001, Schedule 8, applicando la norma ISO 3744.

- livello di potenza acustica misurato: 87 dB(A)
- livello di potenza acustica garantito: 89 dB(A)

La documentazione tecnica è conservata presso  
ANDREAS STIHL AG & Co. KG.

L'anno di costruzione, il paese di produzione e il  
numero di matricola sono indicati sull'idropul-  
trice.

Waiblingen, 01/08/2022

ANDREAS STIHL AG & Co. KG

p.p. 

Robert Olma, Vice President, Regulatory Affairs  
& Global Governmental Relations

## 26 Indirizzi

### Amministrazione generale STIHL

ANDREAS STIHL AG & Co. KG  
Postfach 1771  
D-71307 Waiblingen

### Distributori STIHL

#### GERMANIA

STIHL Vertriebszentrale AG & Co. KG  
Robert-Bosch-Straße 13  
64807 Dieburg  
Telefon: +49 6071 3055358

#### AUSTRIA

STIHL Ges.m.b.H.  
Fachmarktstraße 7  
2334 Vösendorf  
Telefon: +43 1 86596370

#### SVIZZERA

STIHL Vertriebs AG  
Isenrietstraße 4  
8617 Mönchaltorf  
Telefon: +41 44 9493030

## Inhoudsopgave

1	Voorwoord.....	98
2	Informatie met betrekking tot deze handleiding.....	98
3	Overzicht.....	99
4	Veiligheidsinstructies.....	101
5	Hogedrukreiniger gebruiksklaar maken..	108
6	Accu laden en leeds.....	108
7	Bluetooth®-interface activeren en deactiveren.....	109
8	Hogedrukreiniger samenstellen.....	109

9	Op een waterbron aansluiten.....	110
10	Accu aanbrengen en wegnemen.....	112
11	Hogedrukreiniger in- en uitschakelen.....	112
12	Hogedrukreiniger en accu controleren.....	113
13	Met de hogedrukreiniger werken.....	113
14	Na de werkzaamheden.....	114
15	Vervoeren.....	115
16	Opslaan.....	115
17	Reinigen.....	116
18	Onderhoud.....	117
19	Repareren.....	117
20	Storingen opheffen.....	117
21	Technische gegevens.....	119
22	Onderdelen en toebehoren.....	120
23	Milieuverantwoord afvoeren.....	120
24	EU-conformiteitsverklaring.....	120
25	UKCA-conformiteitsverklaring.....	121
26	Adressen.....	121

## 1 Voorwoord

Geachte cliënt(e),

Wij zijn blij dat u hebt gekozen voor STIHL. Wij ontwikkelen en produceren onze producten in topkwaliteit in overeenstemming met de behoeften van onze klanten. Zo ontstaan producten met een hoge betrouwbaarheid, ook bij extreme belasting.

STIHL staat ook voor service met topkwaliteit. Onze dealers staan garant voor deskundig advies en instructie alsmede een uitgebreide technische begeleiding.

STIHL kiest uitdrukkelijk voor een duurzame en verantwoordelijke omgang met de natuur. Deze gebruiksaanwijzing is voor u bedoeld als ondersteuning om uw STIHL-product gedurende een lange levensduur veilig en milieuvriendelijk te gebruiken.

Wij danken u voor uw vertrouwen in ons en wensen u veel plezier met uw STIHL product.



Dr. Nikolas Stihl

**BELANGRIJK! VOOR GEBRUIK GOED DOORLEZEN EN BEWAREN.**

## 2 Informatie met betrekking tot deze handleiding

### 2.1 Geldende documenten

De lokale veiligheidsvoorschriften zijn van kracht.

- ▶ Lees naast deze handleiding de volgende documenten, zorg dat u alles begrijpt en bewaar ze:
  - Veiligheidsinstructies accu STIHL AP
  - Handleiding acculaders STIHL AL 101, 301, 301-4, 500
  - Veiligheidsinformatie voor STIHL accu's en producten met een ingebouwde accu: [www.stihl.com/safety-data-sheets](http://www.stihl.com/safety-data-sheets)
  - Handleiding en verpakking van het gebruikte toebehoren
  - Handleiding en verpakking van het gebruikte reinigingsmiddel

Meer informatie over STIHL connected, compatibele producten en veelgestelde vragen is te vinden op [www.connect.stihl.com](http://www.connect.stihl.com) of is verkrijgbaar bij een STIHL dealer.

Het Bluetooth®-woordlogo en de -beeldmerken (logo's) zijn geregistreerde handelsmerken en eigendom van Bluetooth SIG, Inc. Elk gebruik van dit woordlogo/beeldmerk door STIHL gebeurt onder licentie.

Accu's met  beschikken over een Bluetooth®-interface. Er moet rekening worden gehouden met plaatselijke gebruiksbependingen (bijv. in vliegtuigen of ziekenhuizen).

## 2.2 Aanduiding van de waarschuwingen in de tekst

### GEVAAR

- De aanwijzing duidt op gevaren die leiden tot ernstig letsel of zelfs tot de dood.
  - ▶ De genoemde maatregelen kunnen ernstig letsel of de dood voorkomen.

### WAARSCHUWING

- De aanwijzing duidt op gevaren die **kunnen** leiden tot ernstig letsel of zelfs tot de dood.
  - ▶ De genoemde maatregelen kunnen ernstig letsel of de dood voorkomen.

### LET OP

- De aanwijzing duidt op gevaren die kunnen leiden tot materiële schade.
  - ▶ De genoemde maatregelen kunnen materiële schade voorkomen.

## 2.3 Symbolen in de tekst

 Dit symbool verwijst naar een hoofdstuk in deze handleiding.

## 3 Overzicht

### 3.1 Hogedrukreiniger en accu

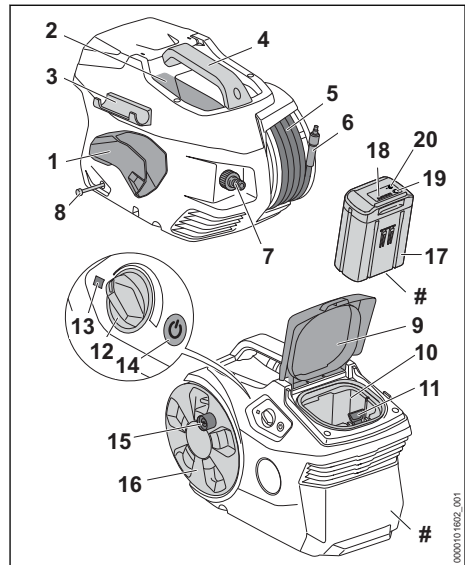

- 1 Houder**  
De houder dient voor het opbergen van het spuitpistool.
- 2 Vak**  
Het vak dient voor het opbergen van de meegeleverde blaasmond.
- 3 Houder**  
De houder dient voor het opbergen van de spuitlans.
- 4 Handgreep**  
De handgreep dient voor het dragen van de hogedrukreiniger.
- 5 Hogedrukslang**  
De hogedrukslang leidt het water van de hogedrukpomp naar het spuitpistool.
- 6 Nippel**  
De nippel verbindt de hogedrukslang met het spuitpistool.
- 7 Nippel**  
De nippel dient voor het aansluiten van de waterslang.
- 8 Reinigingsmiddelslang**  
De reinigingsmiddelslang dient voor het aanzuigen van reinigingsmiddel.
- 9 Klep**  
De klep dekt de accuschacht af.

**10 Accuschacht**

De accu wordt ondergebracht in de accuschacht.

**11 Blokkeerhendel**

De blokkeerhendel borgt de accu in de accuschacht.

**12 Draaiknop**

De draaiknop dient voor het instellen van de werkdruk en de hoeveelheid water.

**13 Led**

De led geeft de status van de hogedrukreiniger weer.

**14 Druktoets**

De druktoets is bedoeld voor het inschakelen en uitschakelen van de hogedrukreiniger.

**15 Slinger**

De slinger is bedoeld voor het draaien van de slanghaspel.

**16 Slanghaspel**

De slanghaspel is bedoeld voor het oprollen van de hogedrukslang.

**17 Accu**

De accu voorziet de hogedrukreiniger van stroom.

**18 Leds**

De leds geven de laadtoestand van de accu en storingen aan.

**19 Druktoets**

De druktoets activeert de leds op de accu. Deze activeert en deactiveert de Bluetooth®-interface (indien aanwezig).

**20 Led 'BLUETOOTH®' (alleen voor accu's met )**

De led geeft de activering en deactivering van de Bluetooth®-interface aan.

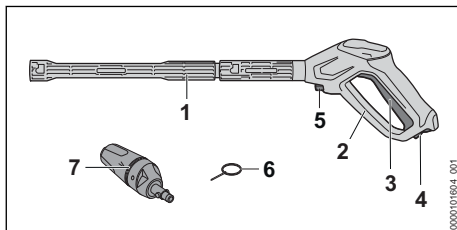
**# Typeplaatje met machinenummer****3.2 Spuitinrichting****1 Spuitlans**

De spuitlans verbindt het spuitpistool met het mondstuk.

**2 Spuitpistool**

Het spuitpistool dient voor het vasthouden en hanteren van de spuitinrichting.

**3 Hendel**

De hendel opent en sluit de klep in het spuitpistool. De hendel start en stopt de waterstraal.

**4 Arrêteerhendel**

De arrêteerhendel ontgrendelt de hendel.

**5 Blokkeerhendel**

De blokkeerhendel borgt de nippel in het spuitpistool.

**6 Reinigingsnaald**

De reinigingsnaald dient voor het reinigen van de mondstukken.

**7 3-in-1-blaasmond**

De 3-in-1-blaasmond bestaat uit een vlakstraalmondstuk, een rotormondstuk en een mondstuk, waaraan reinigingsmiddel kan worden toegevoegd.

**3.3 Pictogrammen**

De pictogrammen kunnen op de hogedrukreiniger, de spuitinrichting en de accu staan en hebben de volgende betekenis:



De arrêteerhendel ontgrendelt in deze stand de hendel.



De arrêteerhendel vergrendelt in deze stand de hendel.



Dit product wordt met een STIHL-accu gebruikt. De goedgekeurde accu's staan in deze handleiding vermeld.



1 led brandt rood. De accu is te warm of te koud.



4 leds knipperen rood. In de accu bevindt zich een storing.



Gegarandeerd geluidvermogensniveau volgens de richtlijn 2000/14/EG in dB(A) om de geluidsemissie van producten vergelijkbaar te maken.



De accu is voorzien van een Bluetooth®-interface en kan met de STIHL connected app worden verbonden.



De aanduiding naast het pictogram geeft de energie-inhoud van de accu aan volgens de specificatie van de fabrikant van de accucellen. De tijdens het gebruik beschikbare energie-inhoud is lager.



Het product niet afvoeren met het huisvuil.

**STIHL** Deze symbolen kenmerken de originele STIHL onderdelen en het originele STIHL toebehoren.

## 4 Veiligheidsinstructies

### 4.1 Waarschuwingssymbolen

De waarschuwingssymbolen op de hogedrukreiniger of op de accu hebben de volgende betekenis:



De veiligheidsinstructies en bijbehorende maatregelen in acht nemen.



De handleiding lezen, begrijpen en bewaren.



Een veiligheidsbril dragen.



- Waterstraal niet richten op personen en dieren.
- Waterstraal niet richten op elektrische installaties, elektrische aansluitingen, contactdozen en stroomgeleidende kabels.
- Waterstraal niet richten op elektrische apparaten en de hogedrukreiniger.



De hogedrukreiniger niet direct op het drinkwaterleidingnet aansluiten.



De hogedrukreiniger tijdens werkonderbrekingen, het vervoer, de opslag, onderhouds- of reparatiewerkzaamheden uitschakelen.



Hogedrukreiniger niet gebruiken, vervoeren en opslaan bij temperaturen lager dan 0 °C.



De accu tijdens werkonderbrekingen, vervoer, opslag, onderhouds- of reparatiewerkzaamheden uit het apparaat nemen.



De accu tegen hitte en vuur beschermen.



De accu niet onderdompelen in vloeistoffen.

### 4.2 Gebruik conform de voorschriften

De hogedrukreiniger STIHL REA 100.0 PLUS dient voor het reinigen van bijvoorbeeld auto's, aanhangwagens, terrassen, paden en gevels.

De hogedrukreiniger is niet geschikt voor commercieel gebruik.

De hogedrukreiniger kan in de regen worden gebruikt.

De hogedrukreiniger wordt door een accu STIHL AP van stroom voorzien.

De accu met  kan in combinatie met de STIHL connected-app informatie over de accu personaliseren en overdragen door middel van de Bluetooth®-technologie.

### ▲ WAARSCHUWING

- Accu's die niet door STIHL voor hogedrukreinigers zijn goedgekeurd, kunnen brand of explosies veroorzaken. Personen kunnen ernstig of dodelijk letsel oplopen en er kan materiële schade ontstaan.
  - ▶ De hogedrukreiniger gebruiken met een accu STIHL AP.
- Als de hogedrukreiniger of de accu niet volgens de regels wordt gebruikt, kunnen personen ernstig of dodelijk letsel oplopen en kan er materiële schade ontstaan.
  - ▶ De hogedrukreiniger en de accu zo gebruiken als in deze handleiding staat beschreven.
  - ▶ De hogedrukreiniger zo gebruiken als in deze handleiding staat beschreven.
  - ▶ Gebruik de accu zoals staat beschreven in deze handleiding, de STIHL connected-app en op [www.connect.stihl.com](http://www.connect.stihl.com).

De hogedrukreiniger STIHL REA 100.0 PLUS is niet bedoeld voor de volgende toepassingen:

- Reinigen van asbestcement en gelijksoortige oppervlakken
- Reinigen van oppervlakken die met loodhoudende verf zijn geverfd of gelakt
- Reinigen van oppervlakken die in contact komen met levensmiddelen
- Reinigen van de hogedrukreiniger zelf

### 4.3 Vereisten aan de gebruiker

### ▲ WAARSCHUWING

- Gebruikers die niet zijn geïnstrueerd, kunnen de gevaren van de hogedrukreiniger en van de accu niet herkennen of niet inschatten. De

gebruiker of andere personen kunnen ernstig of dodelijk letsel oplopen.



- ▶ Lees, begrijp en bewaar de handleiding.

- ▶ Als de hogedrukreiniger of de accu aan een andere persoon wordt doorgegeven: handleiding meegeven.
- ▶ Ervoor zorgen dat de gebruiker aan de volgende vereisten voldoet:
  - De gebruiker is uitgerust.

– Deze machine en accu mogen niet door personen (inclusief kinderen) met verminderde fysieke, sensorische of mentale vaardigheden of een gebrek aan ervaring en kennis worden gebruikt.

– De gebruiker kan de gevaren van de hogedrukreiniger en van de accu herkennen en inschatten.

– De gebruiker is meerderjarig of de gebruiker wordt conform nationale regelgeving onder toezicht voor een beroep opgeleid.

– De gebruiker is geïnstrueerd door een STIHL dealer of een hiertoe vakkundig persoon, voordat deze voor de eerste keer de hogedrukreiniger in gebruik neemt.

- De gebruiker is niet onder invloed van alcohol, medicijnen of drugs.
- ▶ Als er onduidelijkheid bestaat: contact opnemen met een STIHL dealer.

#### 4.4 Kleding en uitrusting

### ▲ WAARSCHUWING

- Tijdens de werkzaamheden kunnen voorwerpen met een hoge snelheid naar boven wor-

den geslingerd. De gebruiker kan letsel oplopen.



- ▶ Een nauwsluitende veiligheidsbril dragen. Geschikte veiligheidsbrillen zijn aan de hand van de norm EN 166 of de nationale voorschriften getest en met de betreffende codering te koop.
- ▶ Een strak bovendeel met lange mouwen en een lange broek dragen.
- Tijdens de werkzaamheden kunnen zich aerosolen (fijne waterdruppels) vormen. Ingeademde aerosolen kunnen schadelijk zijn voor de gezondheid en allergische reacties veroorzaken.
  - ▶ Een risicobeoordeling uitvoeren, afhankelijk van het te reinigen oppervlak en de omgeving hiervan.
  - ▶ Als uit de risicobeoordeling blijkt dat er zich aerosolen vormen: een dampmasker van de beschermingsklasse FFP2 of een vergelijkbare beschermingsklasse dragen.
- Als de gebruiker geen hiertoe geschikt schoeisel draagt, kan hij uitglijden. De gebruiker kan letsel oplopen.
  - ▶ Stevig, dicht schoeisel met stroeve zool dragen.

#### 4.5 Werkgebied en -omgeving

##### 4.5.1 Hogedrukreiniger

### ▲ WAARSCHUWING

- Onbevoegde personen, kinderen en dieren kunnen de gevaren van de hogedrukreiniger en de opgeworpen voorwerpen niet herkennen en de gevaren hiervan niet inschatten. Buitenstaanders, kinderen en dieren kunnen ernstig letsel oplopen en er kan materiële schade ontstaan.

▶ Buitenstaanders, kinderen en dieren ver uit de buurt van het werkgebied houden.

▶ De hogedrukreiniger niet zonder toezicht laten.

▶ Ervoor zorgen dat kinderen niet met de hogedrukreiniger kunnen spelen.

- Elektrische componenten van de hogedrukreiniger kunnen vonken veroorzaken. Vonken kunnen in een makkelijk brandbare of explosieve omgeving brand of een explosie veroorzaken. Personen kunnen ernstig of dodelijk

letsel oplopen en er kan materiële schade ontstaan.

- ▶ Niet werken in een makkelijk brandbare of explosieve omgeving.

#### 4.5.2 Accu

### ▲ WAARSCHUWING

- Buitenstaanders, kinderen en dieren kunnen de gevaren van de accu niet herkennen en de gevaren hiervan niet inschatten. Buitenstaanders, kinderen en dieren kunnen ernstig letsel oplopen.
  - ▶ Buitenstaanders, kinderen en huisdieren op afstand houden.
  - ▶ Laat de accu niet zonder toezicht achter.
  - ▶ Zorg ervoor dat kinderen niet met de accu kunnen spelen.
- De accu is niet beschermd tegen alle invloeden van buitenaf. Als de accu blootstaat aan bepaalde invloeden van buitenaf kan de accu in brand vliegen, exploderen of onherstelbaar beschadigd raken. Personen kunnen ernstig letsel oplopen en er kan materiële schade ontstaan.



- ▶ De accu tegen hitte en vuur beschermen.
- ▶ De accu niet in het vuur werpen.

- ▶ De accu niet buiten de aangegeven temperatuurgrenzen opladen, gebruiken en opbergen,  21.3.



- ▶ De accu niet onderdompelen in vloeistoffen.

- ▶ De accu bij kleine metalen voorwerpen vandaan houden.
- ▶ De accu niet blootstellen aan hoge druk.
- ▶ De accu niet in de magnetron plaatsen.
- ▶ De accu tegen chemicaliën en zouten beschermen.

## 4.6 Veilige staat

### 4.6.1 Hogedrukreiniger

De hogedrukreiniger verkeert in de veilige staat als aan de volgende voorwaarden is voldaan:

- De hogedrukreiniger is onbeschadigd.
- De klep is gesloten en niet beschadigd.
- De hogedrukslang, de handgreep, de koppelingen en de spuitinrichting zijn onbeschadigd.
- De spuitinrichting is correct aangebracht.
- De hogedrukreiniger is schoon.
- De spuitinrichting is schoon.
- De bedieningselementen werken en zijn niet gewijzigd.

- Origineel STIHL toebehoren voor deze hogedrukreiniger is aangebracht.
- Het toebehoren is correct gemonteerd.

### ▲ WAARSCHUWING

- In een niet-veilige toestand kunnen onderdelen niet meer naar behoren functioneren en kunnen veiligheidsvoorzieningen buiten werking worden gezet. Personen kunnen ernstig of dodelijk letsel oplopen.
  - ▶ Met een onbeschadigde hogedrukreiniger werken.
  - ▶ Alleen werken met een onbeschadigde hogedrukslang, onbeschadigde koppelingen en een onbeschadigde spuitinrichting.
  - ▶ De spuitinrichting zo aanbrengen als in deze handleiding staat beschreven.
  - ▶ Als de hogedrukreiniger vuil is: de hogedrukreiniger reinigen.
  - ▶ Als de spuitinrichting vuil is: de spuitinrichting reinigen.
  - ▶ Als de accuschacht nat of vochtig is: de accuschacht laten drogen.
  - ▶ Aan de hogedrukreiniger geen wijzigingen aanbrengen.
  - ▶ Als de bedieningselementen niet functioneren: niet met de hogedrukreiniger werken.
  - ▶ Origineel STIHL toebehoren voor deze hogedrukreiniger aanbrengen.
  - ▶ Monteer het toebehoren zoals in deze handleiding of in de handleiding van het toebehoren beschreven staat.
  - ▶ Geen voorwerpen in de openingen van de hogedrukreiniger steken.
  - ▶ Versleten of beschadigde stickers vervangen.
  - ▶ Als er onduidelijkheid bestaat: contact opnemen met een STIHL dealer.

#### 4.6.2 Accu

De accu verkeert in een veilige staat als aan de volgende voorwaarden is voldaan:

- De accu is onbeschadigd.
- De accu is schoon en droog.
- De accu functioneert en is niet gemodificeerd.

### ▲ WAARSCHUWING

- In een niet-veilige staat kan de accu niet meer correct functioneren. Personen kunnen ernstig letsel oplopen.
  - ▶ Alleen met een onbeschadigde en goed werkende accu werken.
  - ▶ Een beschadigde of defecte accu niet laden.
  - ▶ Als de accu vuil is: de accu reinigen.
  - ▶ De accu niet met natte handen aanraken.

- ▶ Als de accu nat of vochtig is: de accu laten drogen,  21.4.
- ▶ Geen wijzigingen aanbrengen aan de accu.
- ▶ Geen voorwerpen in de openingen van de accu steken.
- ▶ Elektrische contacten van de accu niet met metalen voorwerpen met elkaar verbinden en kortsluiten.
- ▶ Accu niet openmaken.
- ▶ Versleten of beschadigde stickers vervangen.
- Uit een beschadigde accu kan vloeistof weglekken. Als de vloeistof in contact komt met de huid of de ogen, kunnen de huid of de ogen geïrriteerd raken.
  - ▶ Contact met de vloeistof voorkomen.
  - ▶ Als contact met de huid heeft plaatsgevonden: was de betreffende plekken op de huid met veel water en zeep.
  - ▶ Als contact met de ogen heeft plaatsgevonden: was de ogen ten minste 15 minuten met veel water en raadpleeg een arts.
- Een beschadigde of defecte accu kan een ongewone geur veroorzaken, roken of branden. Personen kunnen ernstig of dodelijk letsel oplopen en er kan materiële schade ontstaan.
  - ▶ Als de accu vreemd ruikt of rookt: de accu niet gebruiken en bij brandbare stoffen van daan houden.
  - ▶ Als de accu brandt: de accu met een brandblusser of water proberen te blussen.

## 4.7 Werken

### WAARSCHUWING

- De gebruiker kan in bepaalde omstandigheden niet meer geconcentreerd werken. De gebruiker kan struikelen, vallen en ernstig letsel oplopen.
    - ▶ Werk rustig en doordacht.
    - ▶ Als de lichtomstandigheden en het zicht slecht zijn: niet met de hogedrukreiniger werken.
    - ▶ De hogedrukreiniger alleen bedienen.
    - ▶ Let op obstakels.
    - ▶ Werk rechtop staand op de grond en zorg voor goed evenwicht. Als in de hoogte moet worden gewerkt: een hoogwerker of een veilige steiger gebruiken.
    - ▶ Als er vermoeidheidsverschijnselen optreden: las een pauze in.
  - Als de de hogedrukreiniger tijdens de werkzaamheden anders of ongewoon gaat werken, is deze mogelijk niet meer in een veilige toestand. Personen kunnen ernstig letsel oplopen en er kan materiële schade ontstaan.
    - ▶ De werkzaamheden beëindigen, de accu verwijderen en contact opnemen met een STIHL dealer.
    - ▶ De hogedrukreiniger staand gebruiken.
    - ▶ De hogedrukreiniger niet afdekken om voor voldoende circulatie van koellucht te zorgen.
  - Als de hendel van het spuitpistool wordt losgelaten, schakelt de hogedruk pomp automatisch uit en stroomt er geen water meer uit de sproeier. De hogedrukreiniger staat in de stand-bystand en blijft verder ingeschakeld. Als de hendel van het spuitpistool wordt ingedrukt, schakelt de hogedruk pomp weer automatisch in en stroomt er water uit de sproeier. Personen kunnen ernstig letsel oplopen en er kan materiële schade ontstaan.
    - ▶ Als er niet wordt gewerkt: de hendel van het spuitpistool vergrendelen.
- 
  - ▶ De hogedrukreiniger uitschakelen.
  - ▶ De accu verwijderen.
- Water kan bij temperaturen beneden de 0 °C vastvriezen op het te reinigen oppervlak en op de componenten van de hogedrukreiniger. De gebruiker kan uitglijden, vallen en ernstig letsel oplopen. Er kan materiële schade ontstaan.
    - ▶ De hogedrukreiniger niet gebruiken bij temperaturen beneden 0 °C.
  - Als aan de hogedrukslang of aan de waterslang wordt getrokken, kan de hogedrukreiniger bewegen en omvallen. Er kan materiële schade ontstaan.
    - ▶ Niet aan de hogedrukslang of aan de waterslang trekken.
  - Als de hogedrukreiniger op een scheve, onefenen of onverharde ondergrond staat, kan deze bewegen en omvallen. Er kan materiële schade ontstaan.
    - ▶ De hogedrukreiniger op een horizontaal en verhard oppervlak opstellen.
  - Als er op hoogte wordt gewerkt, bestaat het risico op vallen kan de hogedrukreiniger of de spuitinrichting. Personen kunnen ernstig letsel oplopen en er kan materiële schade ontstaan.
    - ▶ een hefborde of een veilige steiger gebruiken.
    - ▶ De hogedrukreiniger niet op een hoogwerker of steiger plaatsen.
    - ▶ Als de reikwijdte van de hogedrukslang niet voldoende is: de hogedrukslang verlengen met een hogedrukslangverlengstuk.



- ▶ De spuitinrichting borgen zodat deze niet kan vallen.
- De waterstraal kan asbestvezels losmaken uit het oppervlak. Asbestvezels kunnen zich na het drogen in de lucht verdelen en worden ingeademd. Ingeademde asbestvezels zijn schadelijk voor de gezondheid.
  - ▶ Asbesthoudende oppervlakken niet reinigen.
- De waterstraal kan olie op voertuigen of machines wegspreiden. Het olie bevattende water kan terechtkomen in de grond, in een waterloop of in de riolering. Het milieu wordt hierdoor in gevaar gebracht.
  - ▶ Voertuigen of machines alleen op plaatsen met een olieafscheider in de waterafvoer reinigen.
- De waterstraal kan in combinatie met loodhoudende verven loodhoudende aerosolen en loodhoudend water vormen. Loodhoudende aerosolen en loodhoudend water kunnen terechtkomen in de grond, in een waterloop of in de riolering. Ingeademde aerosolen kunnen schadelijk zijn voor de gezondheid en allergische reacties veroorzaken. Het milieu wordt hierdoor in gevaar gebracht.
  - ▶ Oppervlakken die zijn geverfd of gespoten met loodhoudende verf, niet reinigen.
- De waterstraal kan kwetsbare oppervlakken beschadigen. Er kan materiële schade ontstaan.
  - ▶ Kwetsbare oppervlakken niet reinigen met behulp van het rotormondstuk.
  - ▶ Kwetsbare oppervlakken van rubber, stof, hout en dergelijke materialen met een lagere werkdruk en vanaf een grotere spuitafstand reinigen.
- Als de 3-in-1-blaasmond tijdens de werkzaamheden in vervuild water wordt gedompeld en wordt gebruikt, kan de 3-in-1-blaasmond beschadigd raken.
  - ▶ De 3-in-1-blaasmond niet gebruiken in combinatie met vervuild water.
  - ▶ Als een tank wordt gereinigd: de tank legen en het water tijdens de reinigingswerkzaamheden laten wegstromen.
- Aangezogen licht brandbare en explosieve vloeistoffen kunnen branden en explosies veroorzaken. Personen kunnen ernstig of dodelijk letsel oplopen en er kan materiële schade ontstaan.
  - ▶ Licht brandbare of explosieve vloeistoffen niet opzuigen of spuiten.
- Aangezogen, prikkelende, bijtende en giftige vloeistoffen kunnen de gezondheid in gevaar brengen en componenten van de hogedrukrei-

niger beschadigen. Personen kunnen ernstig of dodelijk letsel oplopen en er kan materiële schade ontstaan.

- ▶ Prikkelende, bijtende of giftige vloeistoffen niet opzuigen of spuiten.
- De sterke waterstraal kan personen en dieren ernstig verwonden en er kan materiële schade ontstaan.



▶ Waterstraal niet richten op personen en dieren.

- ▶ De waterstraal niet op slecht zichtbare plekken richten.
- ▶ Kleding niet schoonspreiden terwijl deze wordt gedragen.
- ▶ Schoenen niet schoonspreiden terwijl deze worden gedragen.
- Als elektrische installaties, elektrische aansluitingen, contactdozen en stroom geleidende kabels in contact komen met water, kan dit leiden tot een elektrische schok. Personen kunnen ernstig of dodelijk letsel oplopen en er kan materiële schade ontstaan.



▶ Waterstraal niet richten op elektrische installaties, elektrische aansluitingen, contactdozen en stroomgeleidende kabels.

- Als elektrische apparaten in contact komen met water, kan dit leiden tot een elektrische schok. De gebruiker kan ernstig letsel oplopen of worden gedood en er kan materiële schade ontstaan.



▶ De waterstraal niet richten op elektrische apparaten.

- ▶ Elektrische apparaten uit de buurt van het werkgebied houden.
- De waterstraal kan de hogedrukreiniger beschadigen. Er kan materiële schade ontstaan.



▶ De waterstraal niet op de hogedrukreiniger richten.

- Een verkeerd neergelegde hogedruk slang kan worden beschadigd. Door de beschadiging kan het water met hoge druk ongecontroleerd naar buiten ontsnappen. Personen kunnen ernstig letsel oplopen en er kan materiële schade ontstaan.
  - ▶ De waterstraal niet richten op de hogedruk slang.

- ▶ De hogedrukslang zo neerleggen dat deze niet op trek wordt belast of in elkaar is gewikkeld.
- ▶ De hogedrukslang zo neerleggen dat deze niet beschadigd raakt, wordt geknikt of platgedrukt of scheurt.
- ▶ De hogedrukslang beschermen tegen hitte, olie en chemicaliën.
- Een verkeerd neergelegde waterslang kan worden beschadigd en personen kunnen hierover struikelen. Personen kunnen letsel oplopen en de waterslang kan worden beschadigd.
  - ▶ De waterstraal niet richten op de waterslang.
  - ▶ De waterslang zo neerleggen en kenmerken, dat er geen personen over kunnen struikelen.
  - ▶ De waterslang zo neerleggen dat deze niet op trek wordt belast of in elkaar is gewikkeld.
  - ▶ De waterslang zo neerleggen dat deze niet beschadigd raakt, wordt geknikt of platgedrukt of scheurt.
  - ▶ De waterslang beschermen tegen hitte, olie en chemicaliën.
- De krachtige waterstraal veroorzaakt reactiekrachten. Door de optredende reactiekrachten kan de gebruiker de controle over de spuitinrichting verliezen. De gebruiker kan ernstig letsel oplopen en er kan materiële schade ontstaan.
  - ▶ Het spuitpistool met beide handen vasthouden.
  - ▶ Te werk gaan zoals in deze handleiding staat beschreven.

## 4.8 Reinigingsmiddel

### ▲ WAARSCHUWING

- Als reinigingsmiddel in contact komt met de huid of de ogen, kunnen de huid of de ogen geïrriteerd raken.
  - ▶ Op de gebruiksaanwijzing van het reinigingsmiddel letten.
  - ▶ Contact met reinigingsmiddelen vermijden.
  - ▶ Als contact met de huid heeft plaatsgevonden: de betreffende plekken op de huid met veel water en zeep wassen.
  - ▶ Als contact met de ogen heeft plaatsgevonden: ogen ten minste 15 minuten spoelen met veel water en een arts raadplegen.
- Verkeerde of ongeschikte reinigingsmiddelen kunnen de hogedrukreiniger of het oppervlak van het te reinigen object aantasten en schadelijk zijn voor het milieu.

- ▶ STIHL adviseert om originele STIHL reinigingsmiddelen te gebruiken.
- ▶ Op de gebruiksaanwijzing van het reinigingsmiddel letten.
- ▶ Als er onduidelijkheid bestaat: contact opnemen met een STIHL dealer.

## 4.9 Water aansluiten

### ▲ WAARSCHUWING

- Als de hendel van het spuitpistool wordt losgelaten, ontstaat er in de waterslang een terugstoot. Door een terugstoot kan vervuild water terug worden gedrukt in het drinkwaterleidingnet. Het drinkwater kan worden verontreinigd.
  - ▶ De hogedrukreiniger niet direct op het drinkwaterleidingnet aansluiten.
- ▶ De voorschriften van het waterleidingbedrijf in acht nemen. Indien vereist, bij aansluiting op het drinkwater een systeemscheiding volgens de voorschriften gebruiken (bijv. terugslagklep).
- Vervuild of zandhoudend water kan componenten van de hogedrukreiniger beschadigen.
  - ▶ Schoon water gebruiken.
  - ▶ Als er vervuild of zandhoudend water wordt gebruikt: de hogedrukreiniger in combinatie met een waterfilter gebruiken.
- Als de hogedrukreiniger te weinig water krijgt toegevoerd, kunnen componenten van de hogedrukreiniger worden beschadigd.
  - ▶ De waterkraan helemaal opendraaien.
  - ▶ Controleren dat de hogedrukreiniger van voldoende water wordt voorzien,  21.1.



## 4.10 Vervoeren

### 4.10.1 Hogedrukreiniger

### ▲ WAARSCHUWING

- Tijdens het transport kan de hogedrukreiniger kantelen of verschuiven. Personen kunnen letsel oplopen en er kan beschadiging optreden.
  - ▶ Hendel van het spuitpistool vergrendelen.
  - ▶ De hogedrukreiniger uitschakelen.
- ▶ De accu wegnemen.
- ▶ Hogedrukreiniger met spanbanden, riemen of een net dusdanig beveiligen, dat deze niet kan omvallen en niet kan verschuiven.



- Water kan bij temperaturen onder 0 °C in de componenten van de hogedrukreiniger bevriezen. De hogedrukreiniger kan beschadigd raken.
  - ▶ De hogedrukslang en spuitinrichting aftappen.



- ▶ Als de hogedrukreiniger niet vorst-vrij kan worden vervoerd: de hogedrukreiniger beschermen met een antivriesmiddel op glycolbasis.

#### 4.10.2 Accu

### ⚠ WAARSCHUWING

- De accu is niet beschermd tegen alle invloeden van buitenaf. Als de accu aan bepaalde invloeden van buitenaf wordt blootgesteld, kan de accu worden beschadigd en kan er materiële schade ontstaan.
  - ▶ Een beschadigde accu niet vervoeren.
- Tijdens het vervoer kan de accu omvallen of verschuiven. Personen kunnen letsel oplopen en er kan beschadiging optreden.
  - ▶ De accu in de verpakking zo verpakken dat deze niet kan bewegen.
  - ▶ Verpakking zo borgen dat deze niet kan vallen en verschuiven.

## 4.11 Opslaan

### 4.11.1 Hogedrukreiniger

### ⚠ WAARSCHUWING

- Kinderen kunnen de gevaren van de hogedrukreiniger niet herkennen en ook niet inschatten. Kinderen kunnen ernstig letsel oplopen.
  - ▶ Hendel van het spuitpistool vergrendelen.



- ▶ De hogedrukreiniger uitschakelen.



- ▶ De accu wegnemen.

- ▶ Hogedrukreiniger buiten het bereik van kinderen opslaan.
- De elektrische contacten op de hogedrukreiniger en metalen onderdelen kunnen door vocht corroderen. De hogedrukreiniger kan beschadigd raken.
  - ▶ De accu wegnemen.



- ▶ De hogedrukreiniger schoon en droog opslaan.

- Water kan bij temperaturen onder 0 °C in de componenten van de hogedrukreiniger bevriezen. De hogedrukreiniger kan beschadigd raken.
  - ▶ De hogedrukslang en spuitinrichting aftappen.



- ▶ Als de hogedrukreiniger niet vorst-vrij kan worden opgeslagen: de hogedrukreiniger beschermen met een antivriesmiddel op glycolbasis.

#### 4.11.2 Accu

### ⚠ WAARSCHUWING

- Kinderen kunnen de gevaren van de accu niet herkennen en ook niet inschatten. Kinderen kunnen ernstig letsel oplopen.
  - ▶ De accu buiten het bereik van kinderen opslaan.
- De accu is niet beschermd tegen alle invloeden van buitenaf. Als de accu aan bepaalde invloeden van buitenaf wordt blootgesteld, kan de accu onherstelbaar worden beschadigd.
  - ▶ De accu schoon en droog opslaan.
  - ▶ De accu in een gesloten ruimte opslaan.
  - ▶ De accu los van de hogedrukreiniger opslaan.
  - ▶ Als de accu in de acculader wordt bewaard: de netstekker uit het stopcontact trekken en de accu met een laadniveau tussen 40% en 60% bewaren (2 groene leds).
  - ▶ De accu niet buiten de aangegeven temperatuurgrenzen bewaren, 21.3.

## 4.12 Reiniging, onderhoud en reparatie

### ⚠ WAARSCHUWING

- Als tijdens de reinigungs-, onderhouds- of reparatiewerkzaamheden de accu is aangebracht, kan de hogedrukreiniger onbedoeld worden ingeschakeld. Personen kunnen ernstig letsel oplopen en er kan materiële schade ontstaan.
  - ▶ Hendel van het spuitpistool vergrendelen.



- ▶ De hogedrukreiniger uitschakelen.



- ▶ De accu wegnemen.

- Agressieve reinigingsmiddelen, het reinigen met een waterstraal of puntige voorwerpen kunnen de hogedrukreiniger of de accu beschadigen. Als de hogedrukreiniger of de













accu niet op de juiste wijze wordt gereinigd, kunnen componenten niet meer correct functioneren en kunnen de veiligheidsinrichtingen zijn uitgeschakeld. Personen kunnen ernstig letsel oplopen.

- ▶ De hogedrukreiniger en de accu zo reinigen als in deze handleiding staat beschreven.
- Als de hogedrukreiniger of de accu niet correct wordt onderhouden of gerepareerd, kunnen componenten niet meer correct functioneren en kunnen de veiligheidsinrichtingen zijn uitgeschakeld. Personen kunnen ernstig of dodelijk letsel oplopen.
  - ▶ De hogedrukreiniger en de accu nooit zelf onderhouden of repareren.
  - ▶ Als aan de hogedrukreiniger of aan de accu onderhouds- of reparatiewerkzaamheden moeten worden uitgevoerd: contact opnemen met een STIHL dealer.

## 5 Hogedrukreiniger gebruiksklaar maken

### 5.1 Hogedrukreiniger gebruiksklaar maken

Voorafgaand aan de werkzaamheden moeten altijd de volgende stappen worden uitgevoerd:

- ▶ Ervoor zorgen dat de volgende componenten zich in een veilige toestand bevinden:
  - Hogedrukreiniger, hogedrukslang en slangkoppeling,  4.6.1.
  - Accu,  4.6.2.
- ▶ Accu controleren/testen,  12.2.
- ▶ De accu volledig opladen, zoals in de handleiding van de acculaders STIHL AL 101, 301, 301-4, 500 staat beschreven.
- ▶ Hogedrukreiniger reinigen,  17.
- ▶ Als er een waterfilter wordt gebruikt: het waterfilter op vervuiling controleren en bij vervuiling reinigen,  17.5.
- ▶ Plaats de hogedrukreiniger zo op een stabiele en vlakke ondergrond dat deze niet kan glijden of kantelen.
- ▶ De hogedrukslang geheel van de slanghaspel afrollen,  13.2.
- ▶ Het spuitpistool aanbrengen,  8.2.1.
- ▶ De spuitlans aanbrengen,  8.3.1.
- ▶ Als er een blaasmond wordt gebruikt: de blaasmond aanbrengen,  8.4.1.
- ▶ Als er een reinigingsmiddel wordt gebruikt: met reinigingsmiddel werken,  13.6.
- ▶ Water aansluiten,  9.
- ▶ De bedieningselementen controleren,  12.1.

- ▶ Als deze handelingen niet kunnen worden uitgevoerd: de hogedrukreiniger niet gebruiken en contact opnemen met een STIHL dealer.

### 5.2 Accu met een Bluetooth®-interface met de STIHL connected app verbinden

- ▶ Bluetooth®-interface op het mobiele eindapparaat activeren.
- ▶ Bluetooth®-interface op de accu activeren,  7.1.
- ▶ Download de STIHL connected app vanuit de App Store op het mobiele eindapparaat en maak een account aan.
- ▶ STIHL connected app openen en aanmelden.
- ▶ Accu toevoegen in de STIHL connected app en de aanwijzingen op het beeldscherm opvolgen.

Contactmogelijkheden en meer informatie zijn te vinden op <https://support.stihl.com> of in de STIHL connected app.

De STIHL connected app is afhankelijk van de markt beschikbaar.

## 6 Accu laden en leds

### 6.1 Accu laden

De laadtijd is afhankelijk van diverse invloeden, zoals bijv. de temperatuur van de accu of de omgevingstemperatuur. Voor een optimale prestatie moeten de aanbevolen temperatuurbereiken in acht worden genomen,  21.4. De werkelijke laadtijd kan afwijken van de aangegeven laadtijd. De laadtijd is te vinden op [www.stihl.com/charging-times](http://www.stihl.com/charging-times).

- ▶ De accu opladen zoals staat beschreven in de handleiding van de acculader STIHL AL 101, 301, 301-4, 500.

### 6.2 Laadtoestand weergeven

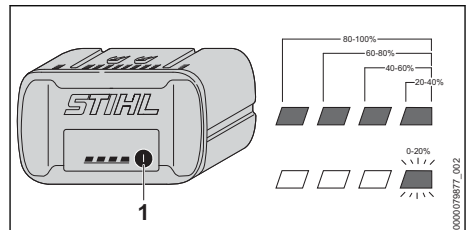

- ▶ Druktoets (1) indrukken. De leds branden ca. 5 seconden lang groen en geven de laadtoestand weer.

- ▶ Als de rechter led groen knippert: de accu laden.

### 6.3 Leds op de accu

De leds kunnen de laadtoestand van de accu of de storingen aangeven. De leds kunnen groen of rood branden of knipperen.

Als de leds groen branden of knipperen, wordt de laadtoestand weergegeven.

- ▶ Als de leds rood branden of knipperen: storingen verhelpen, 20.1.  
In de hogedrukreiniger of in de accu zit een storing.

## 7 Bluetooth®-interface activeren en deactiveren

### 7.1 Bluetooth®-interface activeren

- ▶ Als de accu van een Bluetooth®-interface is voorzien: druktoets indrukken en zo lang ingedrukt houden tot de led "BLUETOOTH®" naast het symbool  3 seconden blauw brandt. De Bluetooth®-interface op de accu is geactiveerd.

### 7.2 Bluetooth®-interface deactiveren

- ▶ Als de accu van een Bluetooth®-interface is voorzien: druktoets indrukken en zo lang ingedrukt houden tot de led "BLUETOOTH®" naast het symbool  zesmaal blauw knippert. De Bluetooth®-interface op de accu is gedeactiveerd.

## 8 Hogedrukreiniger samenstellen

### 8.1 Hogedrukreiniger in elkaar zetten

#### Greep slanghaspel aanbouwen

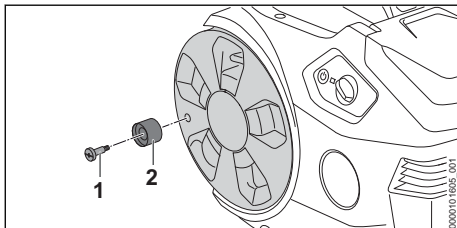

- ▶ De bout (1) in de greep van de slanghaspel (2) plaatsen.

- ▶ De bout (1) met de greep van de slanghaspel (2) in de slanghaspel draaien en goed aanhalen.

#### Houder monteren

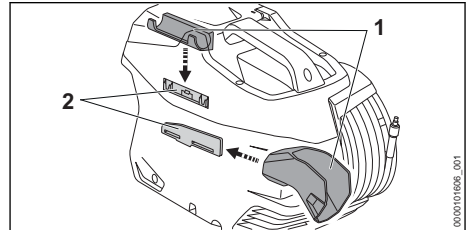

- ▶ De houders (1) in de geleidingen (2) vasthaken.  
De houders (1 en 2) klikken hoorbaar vast.

#### Blaasmond plaatsen

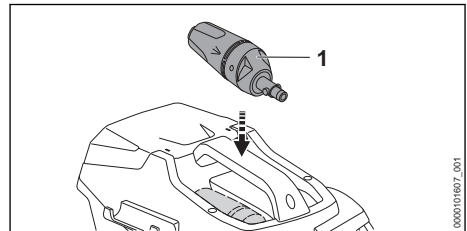

- ▶ De 3-in-1-blaasmond (1) plaatsen.

### 8.2 Spuitpistool aanbrengen en verwijderen

#### 8.2.1 Spuitpistool aanbrengen

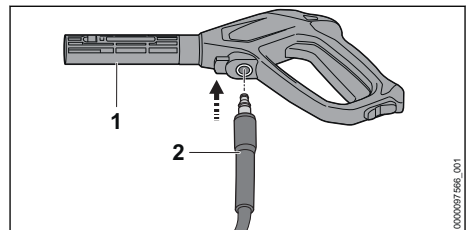

- ▶ Nippel (2) in het spuitpistool (1) schuiven. De nippel (2) klikt hoorbaar vast.
- ▶ Als de nippel (2) moeilijk in het spuitpistool (1) kan worden geschoven: afdichting op de nippel (2) invetten met een armaturenvet.

## 8.2.2 Spuitpistool verwijderen

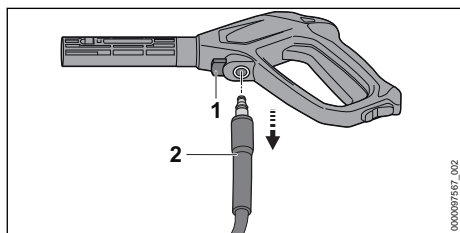

- ▶ Blokkeerhendel (1) indrukken en ingedrukt houden.
- ▶ Nippel (2) eruit trekken.

## 8.3 Spuitlans aanbrengen en verwijderen

### 8.3.1 Spuitlans aanbrengen

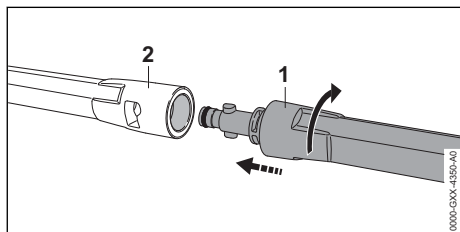

- ▶ Spuitlans (1) in het spuitpistool (2) schuiven.
- ▶ Spuitlans (1) zo ver verdraaien, tot deze vastklikt.
- ▶ Als de spuitlans (1) moeilijk in het spuitpistool (2) kan worden geschoven: de O-ring op de spuitlans (1) invetten met een armaturenvet.

### 8.3.2 Spuitlans verwijderen

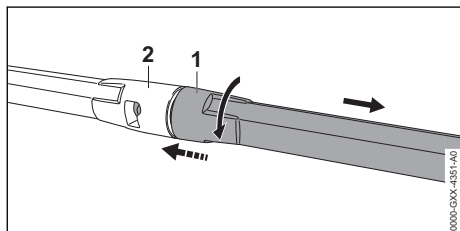

- ▶ Spuitlans (1) en spuitpistool (2) indrukken en tot aan de aanslag verdraaien.
- ▶ Spuitlans (1) en spuitpistool (2) uit elkaar trekken.

## 8.4 Sproeier aanbrengen en verwijderen

### 8.4.1 Mondstuk monteren

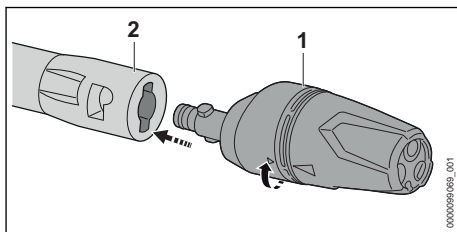

- ▶ Mondstuk (1) in de spuitlans (2) schuiven.
- ▶ Mondstuk (1) zo lang verdraaien tot deze vastklikt.
- ▶ Als het mondstuk (1) moeilijk in de spuitlans (2) kan worden geschoven: de afdichting op het mondstuk (1) invetten met een armaturenvet.

### 8.4.2 Mondstuk verwijderen

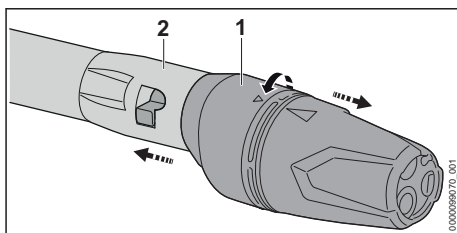

- ▶ Mondstuk (1) en spuitlans (2) samendrukken en tot aan de aanslag draaien.
- ▶ Mondstuk (1) en spuitlans (2) uit elkaar trekken.

## 9 Op een waterbron aansluiten

### 9.1 Hogedrukreiniger aansluiten op het waterleidingnet

#### Waterfilter aansluiten

Als de hogedrukreiniger met zandhoudend water of met water uit regenputten/reservoirs wordt gebruikt, moet er een waterfilter op de hogedrukreiniger zijn aangesloten. Het waterfilter filtert zand en vuil uit het water en beschermt zodoende de onderdelen van de hogedrukreiniger tegen beschadiging.

Het waterfilter kan, afhankelijk van de exportuitvoering, zijn meegeleverd bij de hogedrukreiniger.

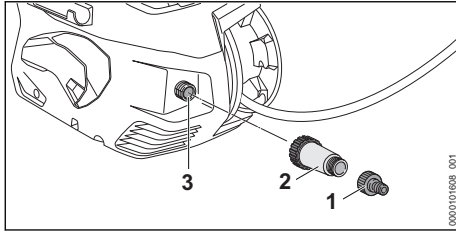

- ▶ Nippel (1) losdraaien.
- ▶ Waterfilter (2) op de wateraansluiting (3) draaien en handmatig vastdraaien.
- ▶ Nippel (1) op het waterfilter (2) draaien en handmatig vastdraaien.

### Waterslang aansluiten

De waterslang moet aan de volgende eisen voldoen:

- De waterslang heeft een diameter van 1/2“.
- De waterslang is tussen de 10 m en 25 m lang.
- ▶ De waterslang aansluiten op een waterkraan.
- ▶ De waterkraan volledig opendraaien en de waterslang spoelen met water. Zand en vuil worden uit de waterslang gespoeld. De waterslang wordt ontluicht.
- ▶ De waterkraan dichtdraaien.

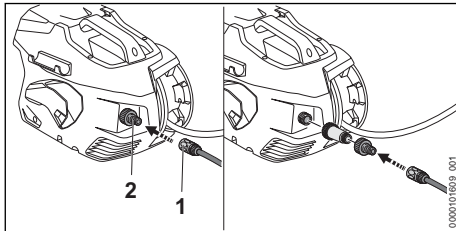

- ▶ Koppeling (1) op de nippel (2) schuiven. De koppeling (1) klikt hoorbaar vast.
- ▶ De waterkraan volledig opendraaien.
- ▶ Als de spuitlans is aangesloten op het spuitpistool: spuitlans loskoppelen.
- ▶ De hendel van het spuitpistool zolang indrukken tot er een gelijkmatige waterstraal uit het spuitpistool stroomt.
- ▶ Hendel van het spuitpistool loslaten.
- ▶ Hendel van het spuitpistool vergrendelen.
- ▶ Spuitlans aanbrengen.
- ▶ Mondstuk aanbrengen.

### Waterslang lostrekken

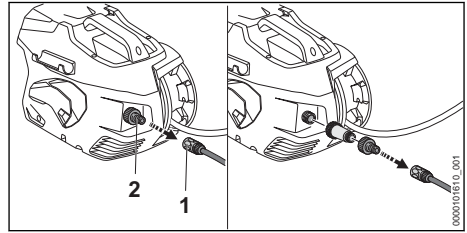

- ▶ De waterkraan dichtdraaien.
- ▶ Voor het ontgrendelen van de koppeling: ring (1) lostrekken of verdraaien en vasthouden.
- ▶ Koppeling van de nippel (2) trekken.

## 9.2 Hogedrukreiniger aansluiten op een andere waterbron

De hogedrukreiniger kan water uit regentonnen, regenputten/reservoirs en uit stromend of stilstand open water aanzuigen.

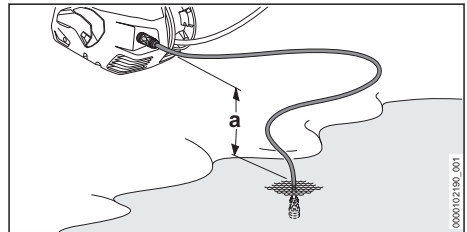

Om ervoor te zorgen dat water kan worden aanzuigen mag het hoogteverschil tussen de hogedrukreiniger en de waterbron de maximale aanzuighoogte (a) niet overschrijden, 21.1.

De passende STIHL aanzuigset moet worden gebruikt. Bij de aanzuigset hoort een waterslang met speciale koppeling en geïntegreerd waterfilter.

De passende STIHL aanzuigset kan, afhankelijk van de exportuitvoering, zijn meegeleverd bij de hogedrukreiniger.

## Waterslang aansluiten

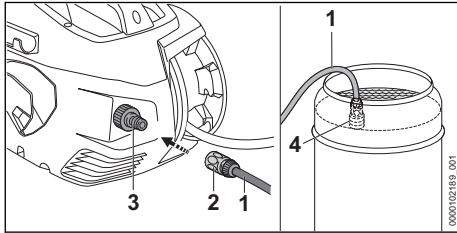

- ▶ Waterslang (1) zo met water vullen dat er geen lucht meer in de waterslang aanwezig is.
- ▶ Koppeling (2) op de nippel (3) schuiven. De koppeling (2) klikt hoorbaar vast.
- ▶ Zuigklok (4) zo in de waterbron hangen dat de zuigklok (4) niet de bodem raakt.
- ▶ Als het spuitpistool op de hogedrukslang is aangesloten: spuitpistool loskoppelen.
- ▶ Hogedrukslang naar beneden gericht houden.
- ▶ Hogedrukreiniger zolang inschakelen tot er een gelijkmatige waterstraal uit de hogedrukslang stroomt.
- ▶ De hogedrukreiniger uitschakelen.
- ▶ Spuitpistool op de hogedrukslang aansluiten.
- ▶ Hendel van het spuitpistool indrukken en ingedrukt houden.
- ▶ De hogedrukreiniger inschakelen.

## 10 Accu aanbrengen en wegnemen

### 10.1 Accu plaatsen

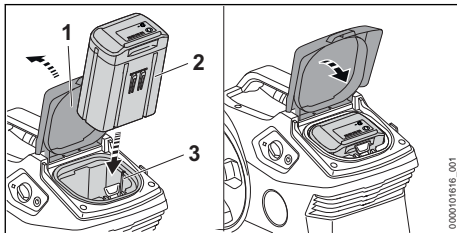

- ▶ De klep (1) tot aan de aanslag openen en vasthouden.
- ▶ De accu (2) tot aan de aanslag in de accuschacht (3) drukken. De accu (2) klikt vast en is dan vergrendeld.
- ▶ De klep (1) sluiten.

### 10.2 Accu verwijderen

- ▶ De hogedrukreiniger op een egaal oppervlak opstellen.

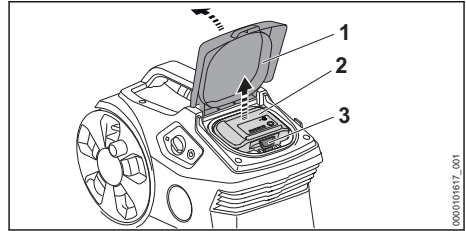

- ▶ De klep (1) tot aan de aanslag openen en vasthouden.
- ▶ De blokkeerhendel (3) indrukken. De accu (2) is ontgrendeld en kan worden verwijderd.
- ▶ De klep (1) sluiten.

## 11 Hogedrukreiniger in- en uitschakelen

### 11.1 Hogedrukreiniger inschakelen

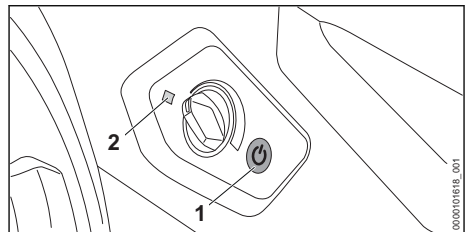

- ▶ Op de druktoets (1) drukken. De led (2) brandt groen. De hogedrukreiniger is klaar voor gebruik.

Als de ingeschakelde hogedrukreiniger langer dan 30 minuten niet wordt gebruikt, schakelt de hogedrukreiniger automatisch uit. De led (2) brandt niet meer.

- ▶ Opnieuw op de druktoets (1) drukken. De hogedrukreiniger is weer klaar voor gebruik.

### 11.2 De hogedrukreiniger uitschakelen

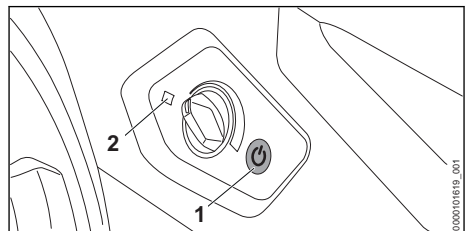



- ▶ Op de druktoets (1) drukken. De led (2) brandt niet meer.



## 12 Hogedrukreiniger en accu controleren

### 12.1 Bedieningselementen controleren

#### Arrêteerhendel en hendel

- ▶ De hogedrukreiniger uitschakelen en de accu eruit halen.
- ▶ De blokkeerhendel in de stand  schuiven.
- ▶ Proberen de hendel in te drukken.
- ▶ Als de hendel kan worden ingedrukt: de hogedrukreiniger niet gebruiken en contact opnemen met een STIHL dealer. De blokkeerhendel is defect.
- ▶ De blokkeerhendel in de stand  schuiven.
- ▶ De hendel indrukken en weer loslaten.
- ▶ Als de hendel stroef beweegt of niet terugveert naar de uitgangsstand: de hogedrukreiniger niet gebruiken en contact opnemen met een STIHL dealer. De hendel is defect.

### 12.2 Accu controleren/testen

- ▶ Druktoets op de accu indrukken. De leds branden of knipperen.
- ▶ Als de leds niet branden of knipperen: accu niet gebruiken en contact opnemen met een STIHL dealer. In de accu zit een storing.

## 13 Met de hogedrukreiniger werken

### 13.1 Spuitpistool vasthouden en hanteren

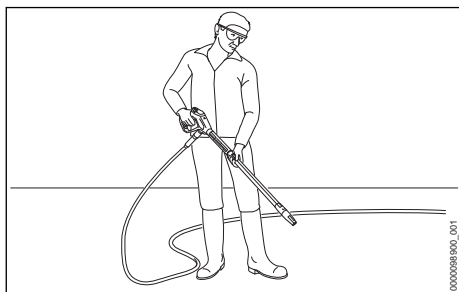

- ▶ Het spuitpistool met een hand op de bedieningshandgreep zo vasthouden dat de duim om de handgreep valt.
- ▶ De spuitlans met de andere hand zo vasthouden dat de duim om de spuitlans valt.
- ▶ Mondstuk op de grond richten.

### 13.2 Hogedrukslang afrollen

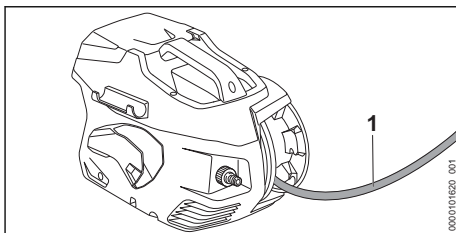

- ▶ Hogedrukslang (1) van de slanghaspel rollen.

### 13.3 Hendel van het spuitpistool indrukken en vergrendelen

#### Hendel van het spuitpistool indrukken

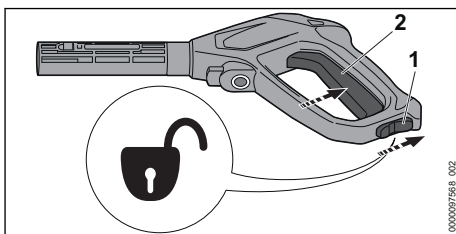

- ▶ De blokkeerhendel (1) in de stand  schuiven.
- ▶ Hendel (2) indrukken en ingedrukt houden. De hogedruk pomp schakelt automatisch in en er stroomt water uit het mondstuk.

#### Hendel van het spuitpistool vergrendelen

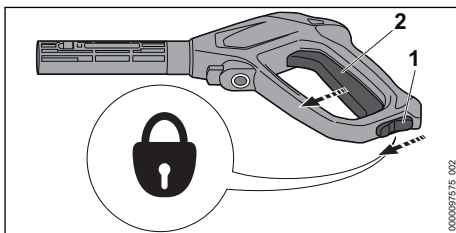

- ▶ Hendel (2) loslaten. De hogedruk pomp schakelt automatisch uit en er stroomt geen water meer uit het mondstuk. De hogedrukreiniger blijft ingeschakeld.
- ▶ De blokkeerhendel (1) in de stand  schuiven.

### 13.4 Werkdruk instellen

Afhankelijk van de toepassing kan de werkdruk worden ingesteld.

Er kan worden gewerkt met hoge werkdruk als er hardnekkig vuil moet worden verwijderd.

Er kan worden gewerkt met lage werkdruk als er vuil van gevoelige oppervlakken moet worden verwijderd.

- ▶ De hogedrukreiniger inschakelen.

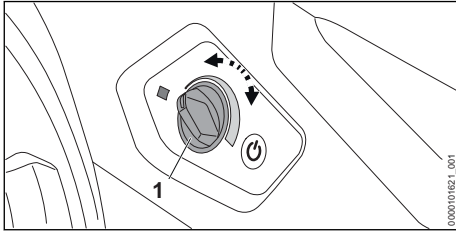

Werkdruk verhogen

- ▶ De draaiknop (1) rechtsom draaien tot de gewenste werkdruk is ingesteld.



Werkdruk verlagen

- ▶ De draaiknop (1) linksom draaien tot de gewenste werkdruk is ingesteld.

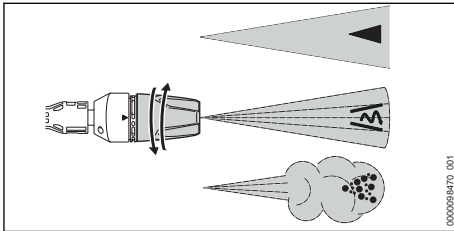
### 13.5 Reinigen



De 3-in-1-sproeikop kan al naar gelang de toepassing worden ingesteld:

- De vlakstraalsproeier  is geschikt voor het reinigen van lichte en gemiddelde vervuilingen.
- De rotsproeier  is geschikt voor het reinigen van hardnekkig vuil op ongevoelige oppervlakken.
- De sproeier  is geschikt voor de reiniging met reinigingsmiddel.
- ▶ De waterstraal voor het reinigen op een onopvallende plaats op het oppervlak richten en controleren of het oppervlak niet beschadigd raakt.
- ▶ Afstand van de sproeier tot het te reinigen oppervlak zo kiezen dat het te reinigen oppervlak niet beschadigd raakt.
- ▶ De 3-in-1-sproeikop dusdanig instellen dat het te reinigen oppervlak niet beschadigd raakt.

- ▶ De 3-in-1-sproeikop alleen aanpassen als de hendel van het spuitpistool niet is ingedrukt.

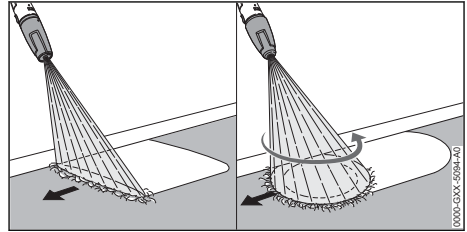

- ▶ De spuitinrichting gelijkmatig langs het te reinigen oppervlak bewegen.
- ▶ Langzaam en gecontroleerd in voorwaartse richting lopen.

### 13.6 Werken met reinigingsmiddel

Reinigingsmiddelen kunnen de reinigende werking van het water versterken.

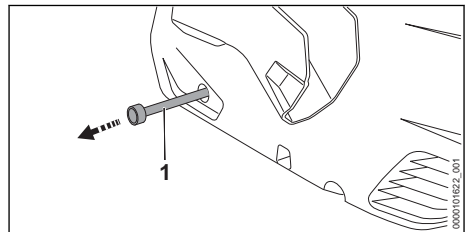

- ▶ De reinigingsmiddelslang (1) uit de hogedrukreiniger trekken.
- ▶ Het deksel van het reinigingsmiddelreservoir losschroeven.
- ▶ De reinigingsmiddelslang (1) in het reinigingsmiddelreservoir steken.
- ▶ De 3-in-1-blaasmond in de stand  draaien en de hoogste werkdruk instellen.

## 14 Na de werkzaamheden

### 14.1 Na het werk

- ▶ Als met reinigingsmiddel wordt gewerkt: hogedrukreiniger spoelen.
- ▶ De reinigingsmiddelslang (3) in de hogedrukreiniger schuiven.
- ▶ De hogedrukreiniger uitschakelen en de accu eruit halen.
- ▶ Als de hogedrukreiniger is aangesloten op het waterleidingnet: de waterkraan dichtdraaien.
- ▶ Hendel van het spuitpistool indrukken. De waterdruk wordt afgebouwd.
- ▶ Hendel van het spuitpistool vergrendelen.

- ▶ Hogedrukreiniger loskoppelen van de waterbron.
- ▶ Waterslang loskoppelen.
- ▶ Blaasmond en spuitlans wegnemen en schoonmaken.
- ▶ Spuitpistool loskoppelen en het resterende water uit het spuitpistool laten stromen.

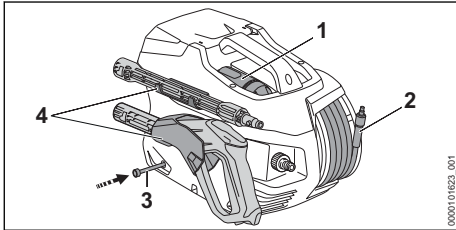

- ▶ De hogedrukslang (2) gelijkmatig verdeeld oprollen.
- ▶ De blaasmond (1) plaatsen.
- ▶ Spuitinrichting opbergen in de houders (4) op de hogedrukreiniger.
- ▶ Als de hogedrukreiniger nat is: de hogedrukreiniger laten drogen.
- ▶ Als de accu nat of vochtig is: de accu laten drogen, 21.4.
- ▶ Hogedrukreiniger schoonmaken.
- ▶ De accu schoonmaken.

## 15 Vervoeren

### 15.1 Hogedrukreiniger vervoeren

- ▶ De hogedrukreiniger uitschakelen en de accu eruit halen.

#### Hogedrukreiniger dragen

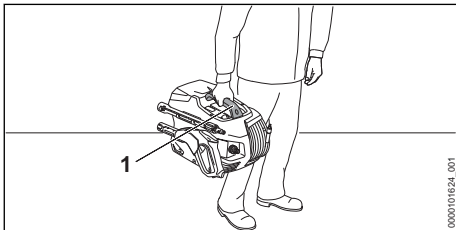

- ▶ Hogedrukreiniger aan de handgreep (1) dragen.

#### Hogedrukreiniger in een voertuig vervoeren

- ▶ De hogedrukreiniger zo borgen dat de hogedrukreiniger niet kan vallen en verschuiven.
- ▶ Als de hogedrukreiniger niet vorstvrij kan worden vervoerd: de hogedrukreiniger beschermen met een antivriesmiddel.

### 15.2 Accu vervoeren

- ▶ De hogedrukreiniger uitschakelen en de accu eruit halen.
- ▶ Controleren of de accu in een veilige, goede staat verkeert.
- ▶ De accu zo in de verpakking verpakken dat deze niet kan bewegen.
- ▶ Verpakking zo borgen dat deze niet kan vallen en verschuiven.

De accu is onderworpen aan de eisen voor het transport van gevaarlijke goederen. De accu is geclassificeerd als UN 3480 (lithium-ionaccu's) en is gecontroleerd volgens het UN-handboek Beproevingen en Criteria, deel III, subparagraaf 38.3.

De transportvoorschriften staan vermeld op [www.stihl.com/safety-data-sheets](http://www.stihl.com/safety-data-sheets).

## 16 Opslaan

### 16.1 Hogedrukreiniger opslaan

- ▶ De hogedrukreiniger uitschakelen en de accu eruit halen.
- ▶ De hogedrukreiniger zo opslaan, dat aan de volgende voorwaarden wordt voldaan:
  - De hogedrukreiniger kan niet vallen en verschuiven.
  - De hogedrukreiniger bevindt zich buiten het bereik van kinderen.
  - De hogedrukreiniger is schoon en droog.
  - De hogedrukreiniger bevindt zich in een gesloten ruimte.
  - De hogedrukreiniger wordt blootgesteld aan temperaturen boven 0°C.
  - Als de hogedrukreiniger niet vorstvrij kan worden opgeslagen: de hogedrukreiniger beschermen met een antivriesmiddel.

### 16.2 Accu opbergen

STIHL adviseert de accu bij een laadtoestand tussen 40% en 60% (2 groen brandende leds) op te slaan.

- ▶ De accu zo opslaan dat aan de volgende voorwaarden wordt voldaan:
  - De accu bevindt zich buiten het bereik van kinderen.
  - De accu is schoon en droog.
  - De accu bevindt zich in een gesloten ruimte.
  - De accu is losgekoppeld van de hogedrukreiniger.
  - Als de accu in de acculader wordt bewaard: de netstekker uit het stopcontact trekken en de accu met een laadniveau tussen 40% en 60% bewaren (2 groene leds).
  - De accu is niet buiten de aangegeven temperatuurgrenzen opgeborgen,  21.3.

### LET OP

- Als de accu niet overeenkomstig de beschrijving in deze handleiding wordt opgeborgen, kan de accu diep ontladen en daardoor onherstelbaar beschadigd raken.
  - ▶ Een lege accu voor het opbergen opladen. STIHL adviseert de accu bij een laadtoestand tussen 40% en 60% (2 groen brandende leds) op te bergen.
  - ▶ De accu los van de hogedrukreiniger opslaan.

## 17 Reinigen

### 17.1 Hogedrukreiniger spoelen

Als met reinigingsmiddel wordt gewerkt:

- ▶ De 3-in-1-blaasmond in de stand  draaien en de hoogste vermogenstrap instellen.
- ▶ Hogedrukreiniger inschakelen en circa 30 seconden met schoon water spoelen.

### 17.2 Hogedrukreiniger en toebehoren reinigen

- ▶ De hogedrukreiniger uitschakelen en de accu eruit halen.
- ▶ De hogedrukreiniger, hogedrukslang, het spuitpistool en toebehoren reinigen met een vochtige doek.
- ▶ Nippels en koppelingen op de hogedrukreiniger, hogedrukslang en het spuitpistool reinigen met een vochtige doek.
- ▶ De ventilatiesleuven met een kwast reinigen.
- ▶ Vreemde voorwerpen uit de accuschacht verwijderen en de accuschacht met een vochtige doek reinigen.
- ▶ Elektrische contacten in de accuschacht met een kwast of een zachte borstel reinigen.

### 17.3 Mondstukken en spuitlans reinigen

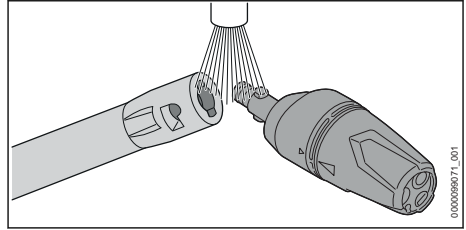

- ▶ Mondstukken en spuitlans onder stromend water afspoelen en drogen met behulp van een doek.

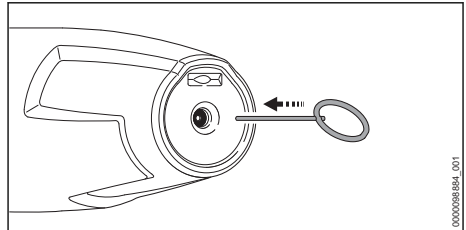

- ▶ Als het mondstuk is verstopt: het mondstuk reinigen met de reinigungsnaald.

### 17.4 Watertoevoerzeef reinigen

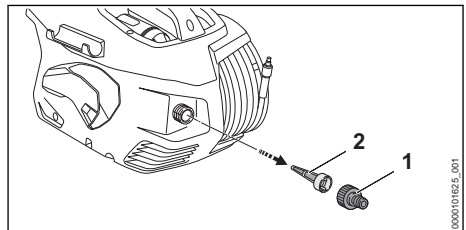

- ▶ Nippel (1) van de wateraansluiting losdraaien.
- ▶ Watertoevoerzeef (2) uit de wateraansluiting trekken.
- ▶ Watertoevoerzeef (2) onder stromend water afspoelen.
- ▶ Watertoevoerzeef (2) in de wateraansluiting plaatsen.
- ▶ Nippel (1) erop draaien en handmatig vastdraaien.

### 17.5 Waterfilter reinigen

Het waterfilter moet voor het reinigen worden gedemonteerd.

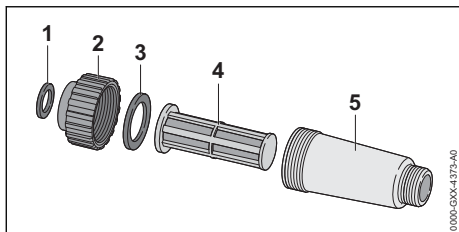

- ▶ Waterfilter demonteren.
- ▶ Pakkingen (1 en 3), sluiting (2), filter (4) en filterbehuizing (5) afspoelen onder stromend water.
- ▶ Pakkingen (1 en 3) invetten met armaturenvet.
- ▶ Het waterfilter weer monteren.

## 17.6 Waterfilter in de aanzuigset reinigen

De zuigklok moet worden gedemonteerd om het waterfilter te reinigen.

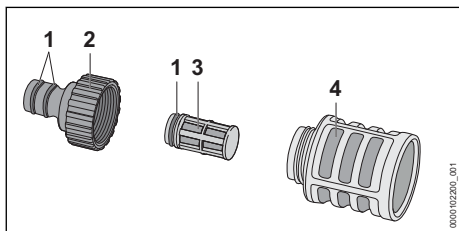

- ▶ Nippel (2) losdraaien.

## 20 Storingen opheffen

### 20.1 Storingen in de hogedrukreiniger of in de accu verhelpen

Storing	Leds op de accu	Oorzaak	Oplossing
De hogedrukreiniger loopt bij het inschakelen niet aan. De elektromotor bromt.	1 led knippert groen.	De laadtoestand van de accu is te laag.	<ul style="list-style-type: none"> <li>▶ De accu opladen.</li> </ul>
	1 led brandt rood.	De accu is te warm of te koud.	<ul style="list-style-type: none"> <li>▶ Verwijder de accu.</li> <li>▶ Laat de accu afkoelen of opwarmen.</li> </ul>
	3 leds knipperen rood.	In de hogedrukreiniger is sprake van een storing.	<ul style="list-style-type: none"> <li>▶ De accu verwijderen.</li> <li>▶ Elektrische contacten in de accuschacht reinigen.</li> <li>▶ De accu plaatsen.</li> <li>▶ De hogedrukreiniger inschakelen.</li> <li>▶ Als er nog steeds 3 leds rood knipperen: de hogedrukreiniger niet gebruiken en contact opnemen met een STIHL dealer.</li> </ul>
	3 leds branden rood.	De hogedrukreiniger is te warm.	<ul style="list-style-type: none"> <li>▶ De accu verwijderen.</li> <li>▶ De hogedrukreiniger laten afkoelen.</li> <li>▶ De blaasmond schoonmaken.</li> </ul>

- ▶ Het waterfilter (3) uit de zuigklok (4) halen.
- ▶ De nippel (2), het waterfilter (3) en de zuigklok (4) onder stromend water afspoelen.
- ▶ Pakkingen (1) invetten met een armaturenvet.
- ▶ De zuigklok weer monteren.

## 17.7 Accu reinigen

- ▶ De accu met een vochtige doek reinigen.

## 18 Onderhoud

### 18.1 Onderhoudsintervallen

Onderhoudsintervallen zijn afhankelijk van de omgevings- en werkomstandigheden. STIHL adviseert de volgende onderhoudsintervallen:

Maandelijks

- ▶ Watertoeverzeeft reinigen.

## 19 Repareren

### 19.1 Hogedrukreiniger en accu repareren

De gebruiker kan de hogedrukreiniger, het toebehoren en de accu niet zelf repareren.

- ▶ Als de hogedrukreiniger of het toebehoren zijn beschadigd: de hogedrukreiniger of het toebehoren niet gebruiken en contact opnemen met een STIHL dealer.
- ▶ Als de accu defect of beschadigd is: de accu vervangen.

Storing	Leds op de accu	Oorzaak	Oplossing
	4 leds knipperen rood.	In de accu bevindt zich een storing.	<ul style="list-style-type: none"> <li>▶ De accu verwijderen en weer terug plaatsen.</li> <li>▶ De hogedrukreiniger inschakelen.</li> <li>▶ Als er nog steeds 4 leds rood knipperen: de accu niet gebruiken en contact opnemen met een STIHL dealer.</li> </ul>
	-	De elektrische aansluiting tussen de hogedrukreiniger en de accu is onderbroken.	<ul style="list-style-type: none"> <li>▶ De accu verwijderen.</li> <li>▶ Elektrische contacten in de accuschacht reinigen.</li> <li>▶ Plaats de accu.</li> </ul>
	-	De accu is vochtig.	▶ De accu laten drogen,  21.4.
De hogedrukreiniger schakelt tijdens het gebruik uit.	3 leds branden rood.	De hogedrukreiniger is te warm.	<ul style="list-style-type: none"> <li>▶ De accu verwijderen.</li> <li>▶ De hogedrukreiniger laten afkoelen.</li> <li>▶ De blaasmond schoonmaken.</li> </ul>
	-	Er is sprake van een elektrische storing.	<ul style="list-style-type: none"> <li>▶ De accu verwijderen en weer terug plaatsen.</li> <li>▶ De hogedrukreiniger inschakelen.</li> </ul>
De werktijd van de hogedrukreiniger is te kort.	-	De accu is niet volledig opgeladen.	▶ Accu volledig laden.
	-	De levensduur van de accu is overschreden.	▶ De accu vervangen.
Na het aanbrengen van de accu in de acculader start het laadproces niet.	1 led brandt rood.	De accu is te warm of te koud.	▶ Accu in de acculader laten zitten. De laadprocedure start automatisch zodra het toelaatbare temperatuurbereik is bereikt.
De hogedrukpomp schakelt meermaals in en uit, zonder dat de hendel van het spuitpistool wordt ingedrukt.	-	De hogedrukpomp, de hogedrukslang of de spuitinrichting zijn lek.	▶ Hogedrukreiniger door een STIHL dealer laten controleren.
De werkdruk schommelt of valt terug.	-	Er is een watertekort.	<ul style="list-style-type: none"> <li>▶ De waterkraan geheel opendraaien.</li> <li>▶ Controleren of er een voldoende grote waterhoeveelheid beschikbaar is.</li> </ul>
	-	De blaasmond is verstopt.	▶ De blaasmond schoonmaken.
	-	De watertoevoerzeef of het waterfilter zijn verstopt.	▶ De watertoevoerzeef en het waterfilter schoonmaken.
	-	De hogedrukpomp, de hogedrukslang of de spuitinrichting zijn lek of defect.	▶ Hogedrukreiniger door een STIHL dealer laten controleren.
De waterstraal heeft een gewijzigde vorm.	-	De blaasmond is verstopt.	▶ De blaasmond schoonmaken.
	-	De blaasmond is versleten.	▶ De sproeier vervangen.
Het reinigingsmiddel wordt niet aangezogen.	-	De fles met reinigingsmiddel is leeg.	▶ De fles met reinigingsmiddel vullen.

Storing	Leds op de accu	Oorzaak	Oplossing
De aansluitingen op de hogedrukreiniger, de hogedrukslang, het spuitpistool of de spuitlans kunnen slecht moeizaam aan elkaar worden gekoppeld.	-	Het filter van de reinigingsmiddelslang is vervuild.	► Het filter van de reinigingsmiddelslang onder stromend water afspoelen.
	-	De afdichtingen van de aansluitingen zijn niet ingevet.	► De pakkingen invetten.  20.2

## 20.2 Afdichtingen invetten

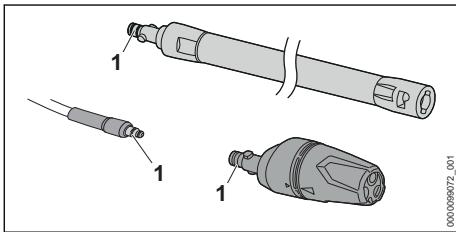

- Afdichtingen (1) invetten met een armaturenvet.

## 21 Technische gegevens

### 21.1 Hogedrukreiniger STIHL REA 100.0 PLUS

- Vrijgegeven accu's: STIHL AP
- Opgenomen vermogen: 1300 W
- Elektrische beschermklasse: III
- Elektrisch beveiligingstype: IPX5
- Werkdruk (p): 12,5 MPa (125 bar)
- Max. toegestane druk (p max.): 15 MPa (150 bar)
- Maximumwatertoevoerdruk (p in max.): 1 MPa (10 bar)
- Maximumwaterdebiet (Q max.): 5 l/min (300 l/h)
- Minimumwaterdebiet (Q min.): 4,5 l/min (270 l/h)
- Maximumzuighoogte: 0,5 m
- Maximumwatertemperatuur tijdens drukbedrijf (t in max): 40 °C
- Maximumwatertemperatuur tijdens zuigbedrijf: 20 °C
- Afmetingen
  - Lengte: 426 mm
  - Breedte: 314 mm
  - Hoogte: 292 mm
- Lengte van de hogedrukslang: 6 m

- Gewicht (m) zonder accu, met aangebouwd toebehoren: 7 kg

De van de druk afhankelijke gegevens zijn gemeten bij een toevoerdruk van 0,3 MPa (3 bar).

De looptijd kan op [www.stihl.com/battery-life](http://www.stihl.com/battery-life) worden bekeken.

### 21.2 Accu STIHL AP

- Accutechnologie: lithium-ion
- Spanning: 36 V
- Capaciteit in Ah: zie typeplaatje
- Energie-inhoud in Wh: zie typeplaatje
- Gewicht in kg: zie typeplaatje
- Bluetooth®-interface (alleen voor accu's met



- Gegevensverbinding: Bluetooth® 5.1. Het mobiele eindtoestel moet geschikt zijn voor Bluetooth® Low Energy 5.0 en Generic Access Profile (GAP) ondersteunen.
- Frequentieband: ISM-band 2,4 GHz
- Uitgezonden maximaal zendvermogen: 1 mW
- Signaalbereik: ca. 10 m. De signaalsterkte is afhankelijk van de omgevingsvoorwaarden en het mobiele eindtoestel. Het bereik kan sterk variëren, afhankelijk van externe omstandigheden, inclusief het gebruikte ontvangsttoestel. Binnen gesloten ruimten en door metalen barrières (bijvoorbeeld muren, kasten, koffers) kan het bereik aanzienlijk kleiner zijn.
- Eisen aan het besturingssysteem van het mobiele eindtoestel: Android of iOS (in de huidige versie of hoger)

## 21.3 Temperatuurgrenzen



### WAARSCHUWING

- De accu is niet beschermd tegen alle invloeden van buitenaf. Als de accu blootstaat aan bepaalde invloeden van buitenaf kan de accu in brand vliegen of exploderen. Personen kunnen ernstig letsel oplopen en er kan materiële schade ontstaan.
  - ▶ De accu niet laden bij temperaturen lager dan  $-20\text{ °C}$  of hoger dan  $+50\text{ °C}$ .
  - ▶ De hogedrukreiniger of de accu niet gebruiken bij temperaturen lager dan  $-20\text{ °C}$  of hoger dan  $+50\text{ °C}$ .
  - ▶ De hogedrukreiniger of de accu niet opbergen bij temperaturen lager dan  $-20\text{ °C}$  of hoger dan  $+70\text{ °C}$ .

## 21.4 Aanbevolen temperatuurbereiken

Voor een optimale prestatie van de hogedrukreiniger en de accu moeten de volgende temperatuurbereiken in acht worden genomen:

- Laden:  $+5\text{ °C}$  tot  $+40\text{ °C}$
- Gebruik:  $-10\text{ °C}$  tot  $+40\text{ °C}$
- Opbergen:  $-20\text{ °C}$  tot  $+50\text{ °C}$

Als de accu buiten de aanbevolen temperatuurbereiken wordt opgeladen, gebruikt of opgeborgen, kan de prestatie verminderd zijn.

Als de accu nat of vochtig is, laat deze dan ten minste 48 uur drogen bij meer dan  $+15\text{ °C}$  en minder dan  $+50\text{ °C}$  en bij een vochtigheid van minder dan 70%. Een hogere luchtvochtigheid kan de droogtijd verlengen.

## 21.5 Geluids- en trillingswaarden

De K-waarde voor het geluidsdruk niveau bedraagt  $2\text{ dB(A)}$ . De K-waarde voor het geluidsvermogensniveau bedraagt  $2\text{ dB(A)}$ . De K-waarde voor de trillingswaarden bedraagt  $2\text{ m/s}^2$ .

- Geluiddruk niveau  $L_{pA}$  gemeten volgens EN 60335-2-79:  $89\text{ dB(A)}$
- Geluidvermogensniveau  $L_{wA}$  gemeten volgens EN 60335-2-79:  $87\text{ dB(A)}$
- Trillingswaarde  $a_h$  gemeten volgens EN 60335-2-79, vlakstraalmondstuk:  $\leq 2,5\text{ m/s}^2$ .

Informatie over het voldoen aan de EG-richtlijn 2002/44/EG inzake trillingen is te vinden op [www.stihl.com/vib](http://www.stihl.com/vib).

## 21.6 REACH

REACH staat voor een EG voorschrift voor de registratie, classificatie en vrijgave van chemicaliën.

Informatie met betrekking tot het voldoen aan het REACH-voorschrift is onder [www.stihl.com/reach](http://www.stihl.com/reach) weergegeven.

## 22 Onderdelen en toebehoren

### 22.1 Onderdelen en toebehoren

**STIHL** Deze symbolen kenmerken de originele STIHL onderdelen en het originele STIHL toebehoren.

STIHL adviseert alleen originele STIHL onderdelen en origineel STIHL toebehoren te gebruiken.

Reserveonderdelen en toebehoren van andere fabrikanten kunnen door STIHL wat betreft betrouwbaarheid, veiligheid en geschiktheid ondanks continue marktobservatie niet worden beoordeeld en STIHL kan ook niet borg staan voor het gebruik ervan.

Originele STIHL onderdelen en origineel STIHL toebehoren zijn leverbaar via de STIHL dealer.

## 23 Milieuverantwoord afvoeren

### 23.1 Hogedrukreiniger en accu afvoeren

Informatie over de afvoer is verkrijgbaar bij de gemeente of bij een STIHL dealer.

Een onjuiste afvoer kan schadelijk zijn voor de gezondheid en voor het milieu.

- ▶ De STIHL producten inclusief de verpakking volgens de plaatselijke voorschriften bij een geschikt verzamelpunt voor recycling inleveren.
- ▶ Niet bij het huisvuil afvoeren.

## 24 EU-conformiteitsverklaring

### 24.1 Hogedrukreiniger STIHL REA 100.0 PLUS

ANDREAS STIHL AG & Co. KG  
Badstraße 115  
D-71336 Waiblingen

Duitsland

verklaart op eigen verantwoording dat

- Constructie: Hogedrukreiniger
- merk: STIHL



- type: REA 100.0 PLUS
- serie-identificatie: REA01

voldoet aan de betreffende bepalingen van de richtlijnen 2011/65/EU, 2006/42/EG, 2014/30/EU, en in overeenstemming met de ten tijde van de productiedatum geldende versies van de volgende normen is ontwikkeld en geproduceerd: EN 55014-1, EN 55014-2, EN 60335-1, EN 60335-2-79, EN 61000-3-2, EN 61000-3-3, EN 62233.

Het gemeten en het gegarandeerde geluidsvermogeniveau is bepaald in overeenstemming met richtlijn 2000/14/EG, bijlage V, onder toepassing van de norm ISO 3744.

- Gemeten geluidsvermogeniveau: 87 dB(A)
- Gewaarborgd geluidsniveau: 89 dB(A)

De technische documentatie wordt bij de productgoedkeuring van ANDREAS STIHL AG & Co. KG bewaard.

Het productiejaar, het productieland en het machinenummer staan vermeld op de hogedrukreiniger.

Waiblingen, 1-8-2022

ANDREAS STIHL AG & Co. KG

Bij volmacht 

Robert Olma, Vice President, Regulatory Affairs & Global Governmental Relations

## 25 UKCA-conformiteitsverklaring

### 25.1 Hogedrukreiniger STIHL REA 100.0 PLUS



ANDREAS STIHL AG & Co. KG  
Badstraße 115  
D-71336 Waiblingen  
Duitsland

verklaart op eigen verantwoording dat

- Constructie: Hogedrukreiniger
- merk: STIHL
- type: REA 100.0 PLUS
- serie-identificatie: REA01

voldoet aan de betreffende bepalingen van de Britse richtlijnen The Restriction of the Use of

Certain Hazardous Substances in Electrical and Electronic Equipment Regulations 2012, Supply of Machinery (Safety) Regulations 2008 en Electromagnetic Compatibility Regulations 2016 en in overeenstemming met de ten tijde van de productiedatum geldende versies van de volgende normen is ontwikkeld en geproduceerd: EN 55014-1, EN 55014-2, EN 60335-1, EN 60335-2-79, EN 61000-3-2, EN 61000-3-3, EN 62233.

Voor het bepalen van het gemeten en het gegarandeerde geluidsvermogeniveau werd gehandeld volgens de Britse richtlijn Noise Emission in the Environment by Equipment for use Outdoors Regulations 2001, Schedule 8, onder toepassing van de norm ISO3744.

- Gemeten geluidsvermogeniveau: 87 dB(A)
- Gewaarborgd geluidsniveau: 89 dB(A)

De technische documentatie wordt bij ANDREAS STIHL AG & Co. KG bewaard.

Het productiejaar, het productieland en het machinenummer staan vermeld op de hogedrukreiniger.

Waiblingen, 1-8-2022

ANDREAS STIHL AG & Co. KG

Bij volmacht 

Robert Olma, Vice President, Regulatory Affairs & Global Governmental Relations

## 26 Adressen

[www.stihl.com](http://www.stihl.com)





[www.stihl.com](http://www.stihl.com)



0458-047-9601-A



0458-047-9601-A